

SAMSUNG

دليل المستخدم

SM-S942B/DS
SM-S947B/DS
SM-S948B/DS

المحتويات

| | |
|-------------------------------------|-----|
| Samsung إنترنت | ٨٦ |
| Samsung Wallet | ٨٧ |
| Samsung Health | ٨٩ |
| Samsung Notes | ٨٩ |
| Samsung Members | ٩٣ |
| Samsung Kids | ٩٣ |
| Samsung Global Goals | ٩٤ |
| Samsung TV Plus | ٩٤ |
| Samsung Find | ٩٤ |
| Samsung Shop | ٩٥ |
| Samsung News | ٩٥ |
| Galaxy Store | ٩٦ |
| Galaxy Wearable | ٩٧ |
| (Galaxy S26 Ultra) PENUP | ٩٧ |
| التقويم | ٩٨ |
| Reminder | ٩٨ |
| مسجل الصوت | ٩٩ |
| ملفاتي (التحقق من الملفات وإدارتها) | ١٠٠ |
| الساعة | ١٠٠ |
| الحاسبة | ١٠٠ |
| الطقس | ١٠١ |
| Gaming Hub | ١٠٢ |
| معزز الألعاب (تكوين بيئة اللعب) | ١٠٣ |
| SmartThings | ١٠٥ |
| مشاركة المحتوى | ١٠٦ |
| Music Share | ١٠٧ |

بدء التشغيل

| | |
|---|----|
| مخطط الجهاز ووظائفه | ٥ |
| شحن البطارية | ١٣ |
| بطاقة nano-SIM و eSIM | ١٨ |
| تشغيل جهازك وإيقاف تشغيله | ٢١ |
| الإعداد الأولي | ٢٢ |
| استخدام الشبكات | ٢٢ |
| Samsung account | ٢٢ |
| نقل البيانات من جهازك السابق (Smart Switch) | ٢٣ |
| فهم الشاشة | ٢٤ |
| لوحة الإشعارات | ٣١ |
| لوحة الإعدادات السريعة | ٣٢ |
| التقاط صورة الشاشة وتسجيل الشاشة | ٣٤ |
| إدخال النص | ٣٦ |
| استخراج نص | ٣٨ |

التطبيقات والميزات

| | |
|--|----|
| تثبيت التطبيقات أو إلغاء تثبيتها | ٣٩ |
| Galaxy AI | ٤٠ |
| قلم (Galaxy S26 Ultra) S | ٥٠ |
| الهاتف | ٥٧ |
| جهات الاتصال | ٦١ |
| الكاميرا | ٦٤ |
| الاستوديو | ٧٩ |
| Bixby | ٨٤ |
| الإطار المتعدد (استخدام عدة تطبيقات في وقت واحد) | ٨٥ |

إشعارات الاستخدام

| | |
|--------------------------------------|-----|
| احتياطات لاستخدام الجهاز | ١٥٧ |
| ملاحظات على محتويات العبوة وملحقاتها | ١٦٠ |
| الحفاظ على المقاومة للماء والأثرية | ١٦١ |
| حالات سخونة الجهاز والحلول | ١٦٢ |

الملحق

| | |
|----------------|-----|
| إمكانية الوصول | ١٦٦ |
| حل المشكلات | ١٨١ |

بدء التشغيل

مخطط الجهاز ووظائفه

:Galaxy S26 Ultra ◀

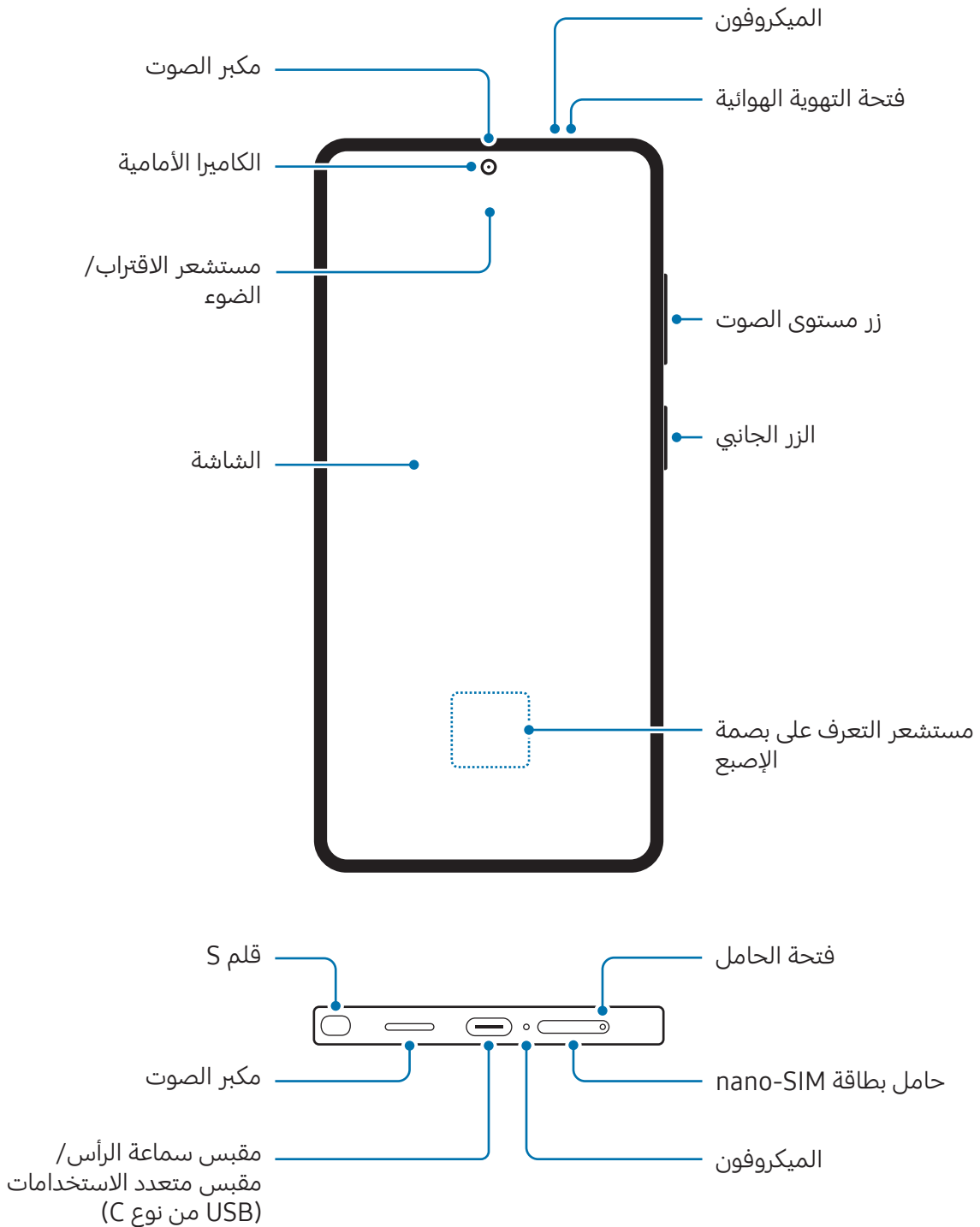

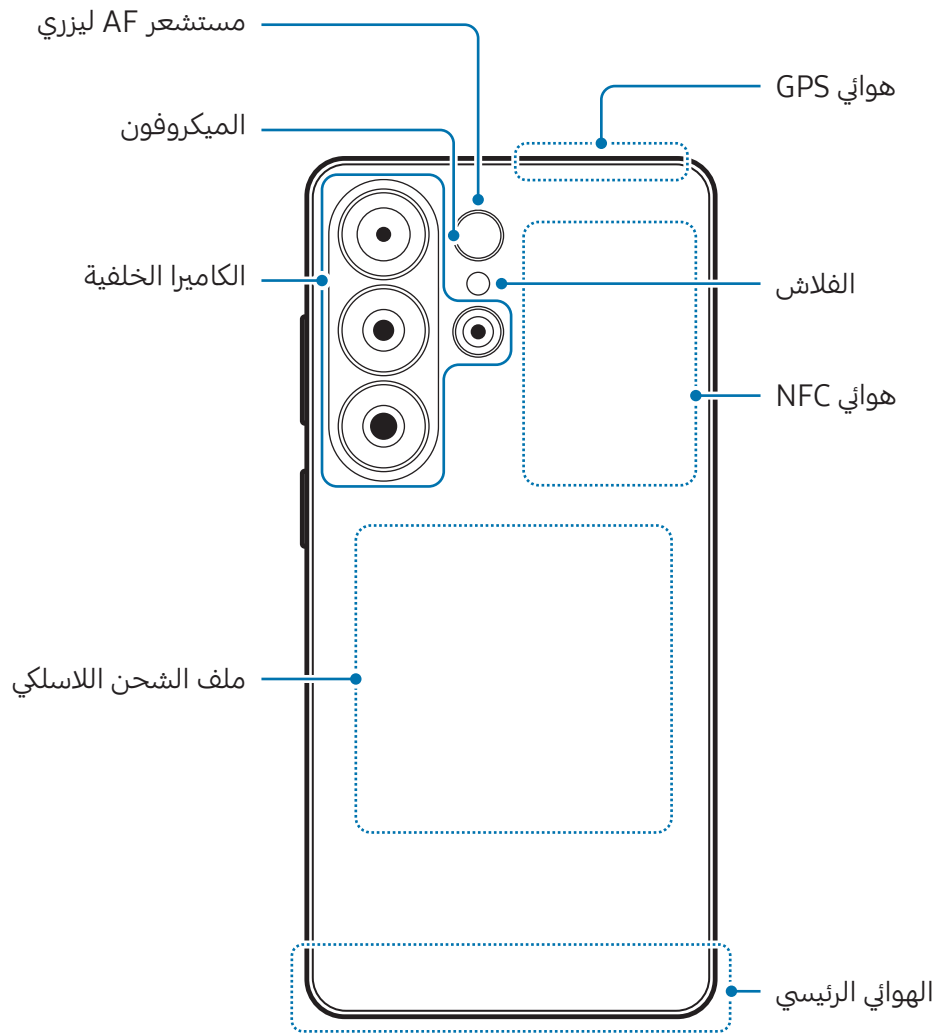

:Galaxy S26+ ◀

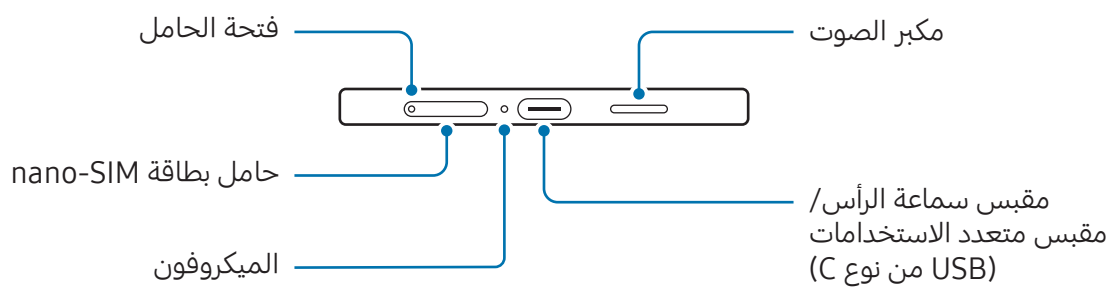
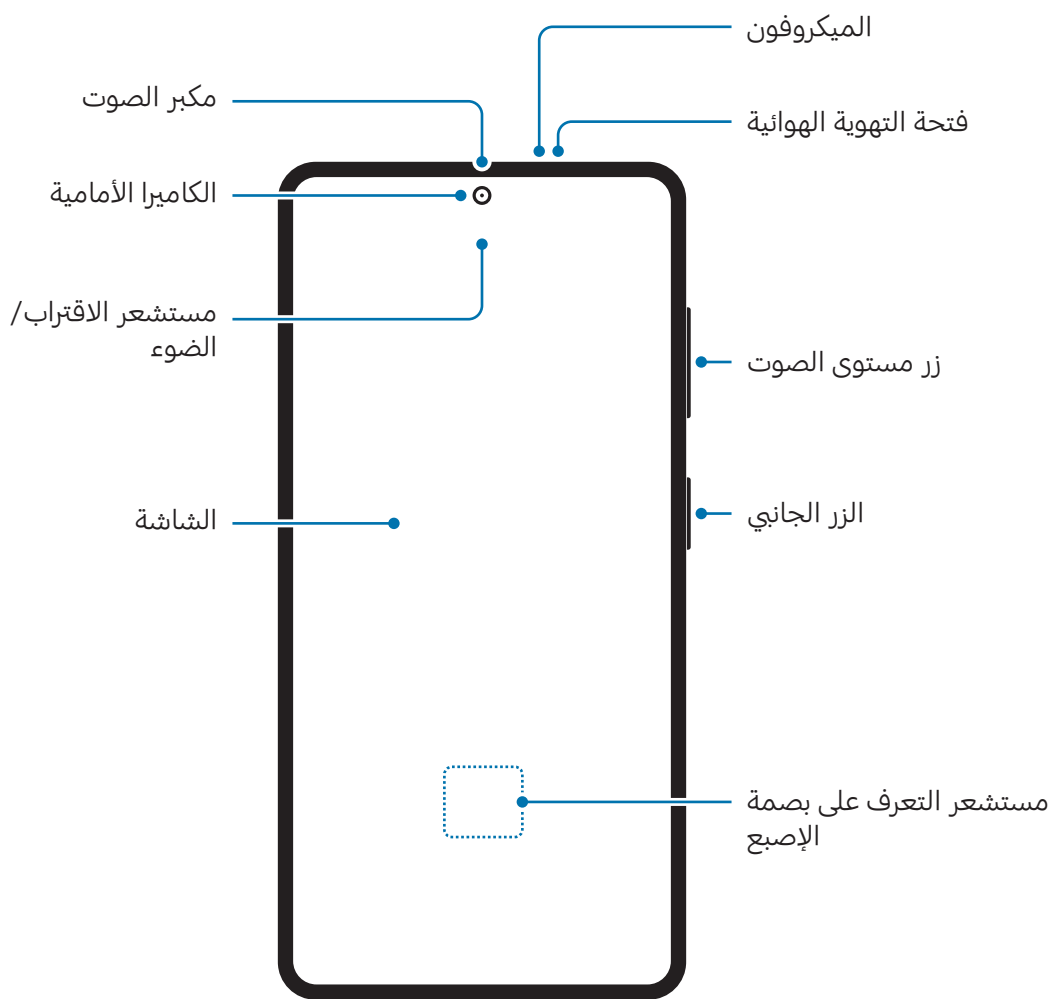

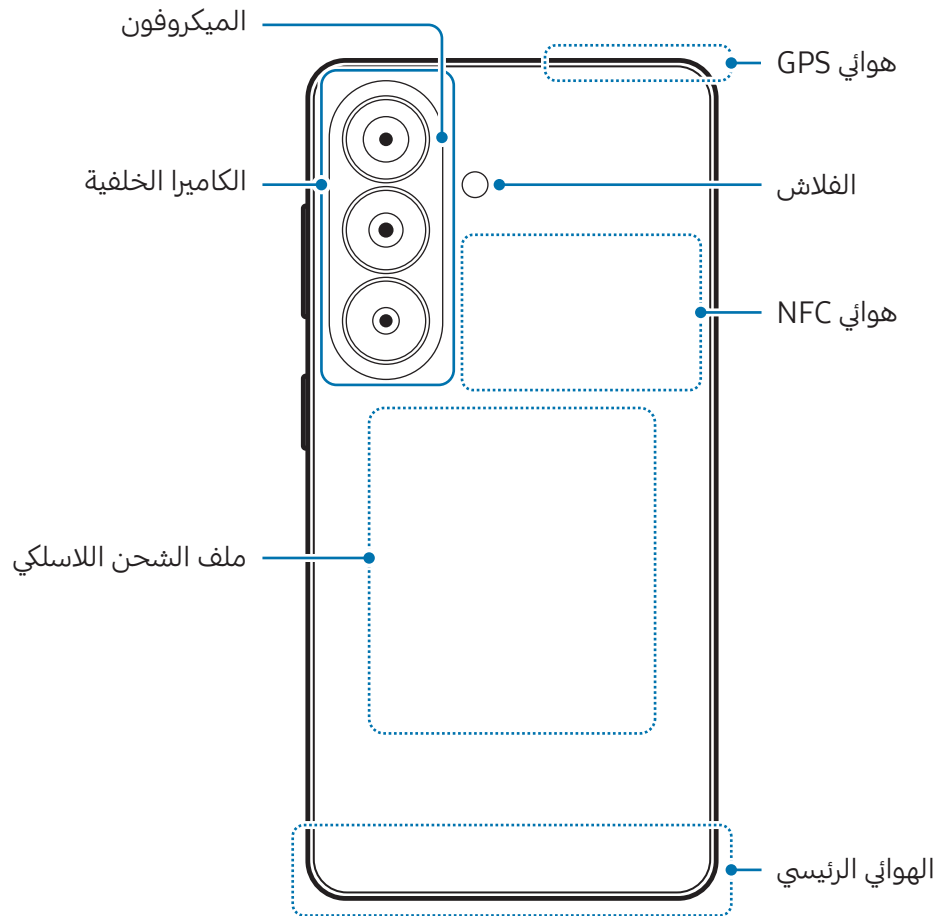

:Galaxy S26 ◀

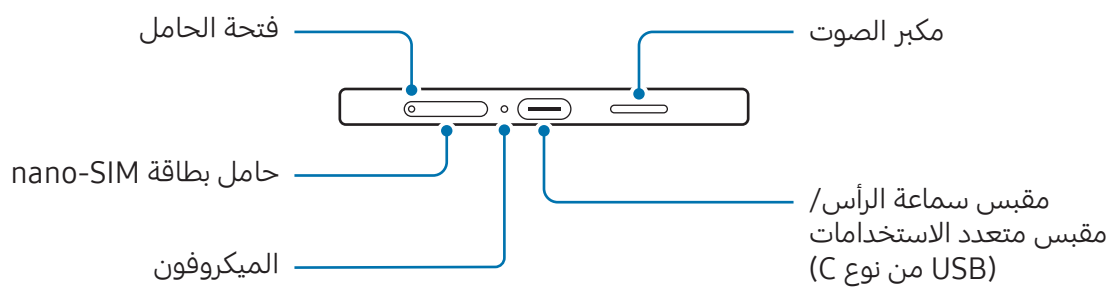
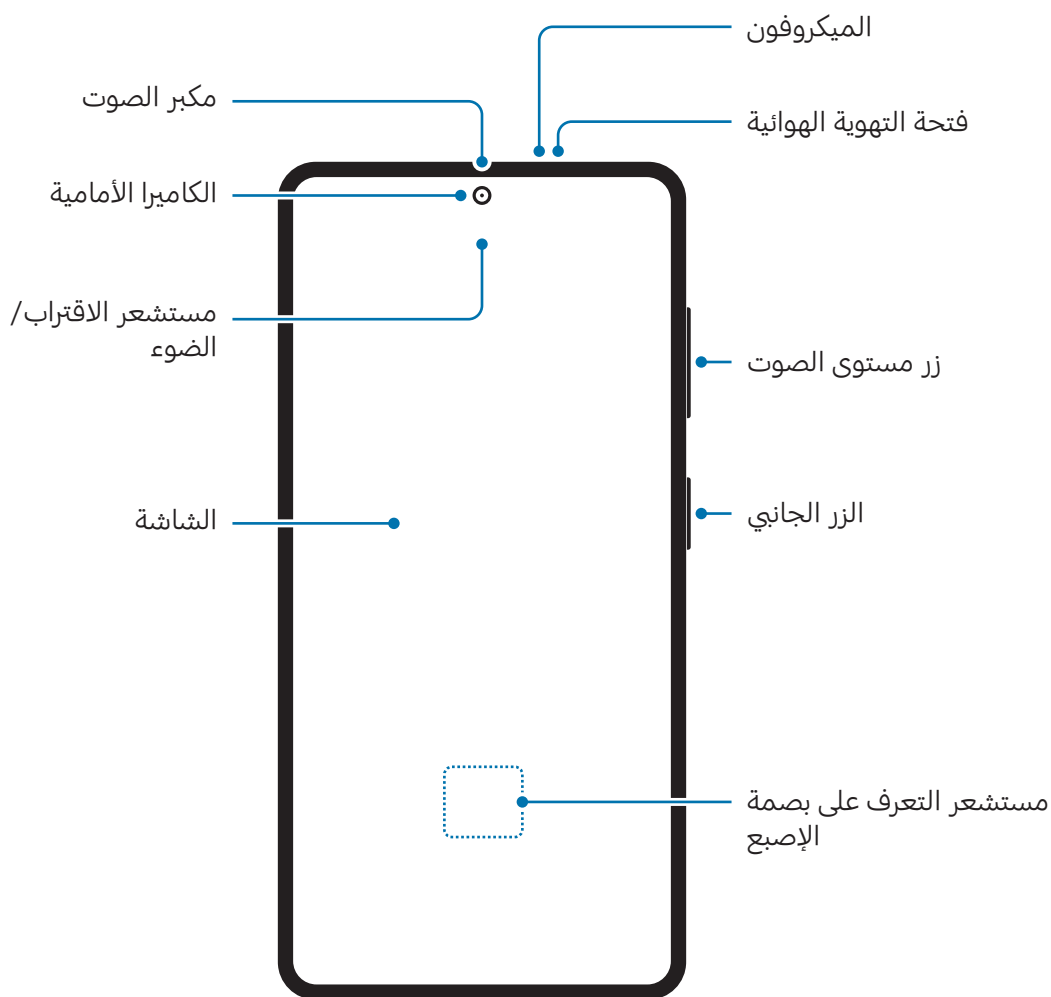

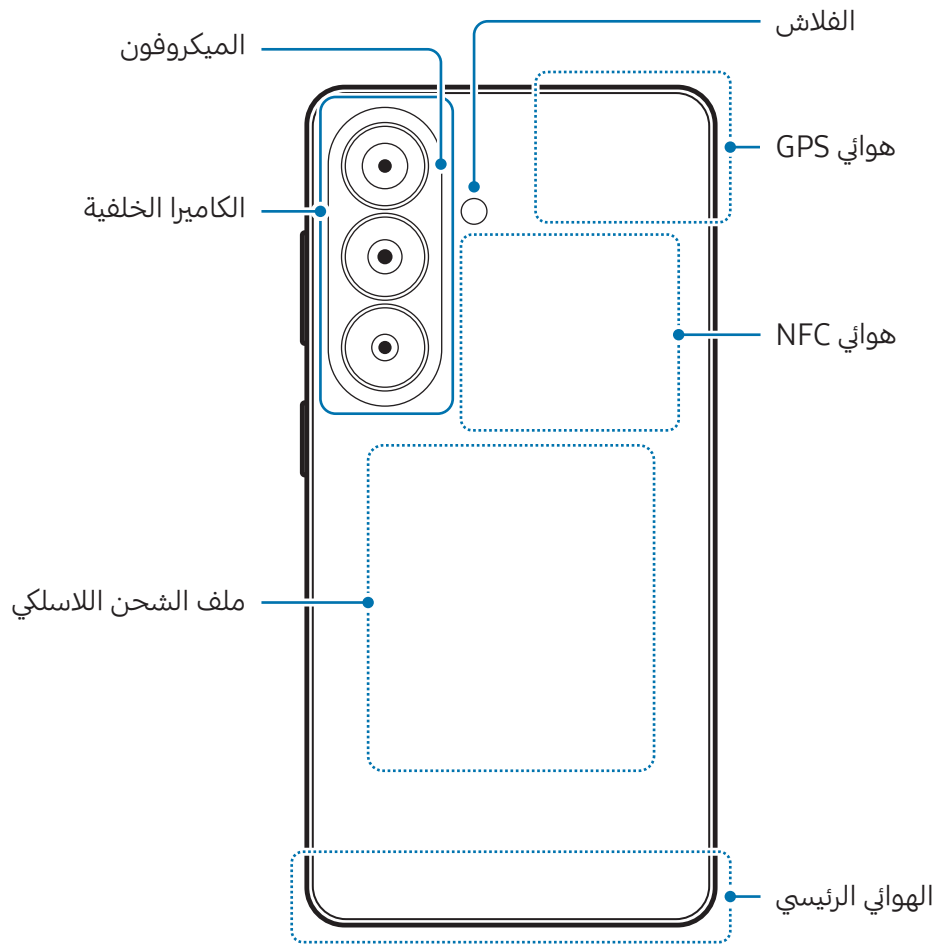

- عند استخدام مكبرات الصوت، مثل عند تشغيل ملفات الوسائط أو استخدام مكبر صوت الهاتف، لا تضع الجهاز بالقرب من أذنك. 
- حاذر من تعريض عدسات الكاميرا لمصدر ضوء قوي مثل ضوء الشمس المباشر أو ضوء الليزر. إذا تعرضت عدسة الكاميرا لمصدر ضوء قوي، مثل ضوء الشمس المباشر، فقد يتلف مستشعر صور الكاميرا. مستشعر الصور التالف غير قابل للإصلاح وسيسبب نقاطًا أو بقعًا في الصور.
- لا تستخدم الجهاز إذا كانت أي من أجزائه مكسورة أو تالفة، مثل الجسم الزجاجي أو الأكريليك، لأن هذا قد يؤدي إلى الإصابة. لا تستخدمه إلا بعد إصلاحه في مركز خدمة سامسونج أو مركز خدمة معتمد.
- في حالة دخول غبار أو مواد غريبة إلى الميكروفون أو مكبر الصوت أو جهاز الاستقبال، أو إذا كانت هذه الأجزاء مغطاة، فقد يصبح صوت الجهاز أخفض أو قد لا تعمل بعض الميزات. إذا حاولت إزالة الغبار أو المواد الغريبة بجسم حاد، فقد يتلف الجهاز وقد يتأثر مظهره.
- قد تحدث مشكلات في الاتصال أو نفاذ البطارية في الحالات التالية: 
 - إذا قمت بتركيب لاصقات معدنية على منطقة الهوائي في الجهاز
 - إذا قمت بتركيب غطاء مصنوع من المواد المعدنية على الجهاز
 - إذا قمت بتغطية منطقة هوائي الجهاز بيدك أو بأي أشياء أخرى أثناء استخدام ميزات معينة، مثل الاتصالات أو اتصال بيانات المحمول
- إذا كانت فتحة التهوية الهوائية مغطاة بأحد الملحقات، مثل طبقة حماية أو ملصق، فقد تحدث ضوضاء غير مرغوب فيها أثناء المكالمات أو تشغيل الوسائط.
- لا ينبغي تغطية منطقة مستشعر الاقتراب/الضوء بالملحقات، مثل الملصقات أو الغطاء. فقد يؤدي ذلك إلى حدوث عطل في المستشعر.
- قد يومض الضوء في الجزء العلوي من الجهاز أثناء المكالمات بسبب عمل مستشعر التقارب.

المفاتيح البارزة

| مفتاح | الوظيفة |
|-----------------------------------|--|
| الزر الجانبي | <ul style="list-style-type: none"> • عندما يكون الجهاز في وضع عدم التشغيل، اضغط مع الاستمرار لتشغيله. • اضغط لتشغيل الشاشة أو قفلها. • اضغط مرتين أو اضغط مطولاً لفتح التطبيق أو الميزة التي عيّنتها. |
| الزر الجانبي + زر خفض مستوى الصوت | <ul style="list-style-type: none"> • اضغط عليهما بشكل متزامن لالتقاط صورة للشاشة. • اضغط مطولاً بشكل متزامن لإيقاف تشغيل الجهاز. |

إعداد الزر الجانبي

حدد تطبيقاً أو ميزة لتشغيلها بالضغط على الزر الجانبي مرتين أو الضغط المطول على الزر الجانبي. افتح الضبط، اضغط على **الميزات المتقدمة** ← **الزر الجانبي**، ثم حدد الخيار الذي تريده.

المفاتيح المرنة

عند تشغيل الشاشة، ستظهر المفاتيح المرنة بالجزء السفلي من الشاشة. راجع [شريط التنقل \(المفاتيح المرنة\)](#) للحصول على مزيد من المعلومات.

شحن البطارية

اشحن البطارية قبل استخدامها لأول مرة أو عند عدم استخدامها لفترات زمنية ممتدة.

الشحن بالسلك

وصل كابل USB بمهايئ طاقة USB ثم وصل الكابل بالمقبس متعدد الاستخدامات بالجهاز لشحن البطارية. بعد الشحن الكامل للبطارية، افصل الشاحن عن الجهاز.

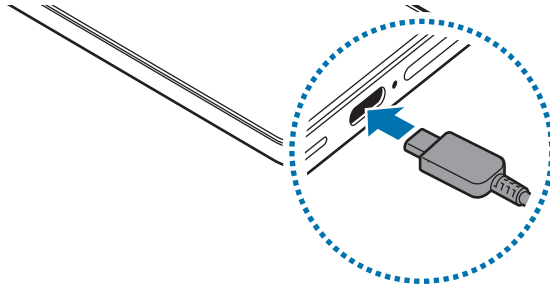

الشحن اللاسلكي

يحتوي الجهاز على ملف شحن لاسلكي مدمج. يمكنك شحن البطارية باستخدام الشاحن اللاسلكي (يُباع بشكل منفصل).

ضع الجزء الخلفي للجهاز على منتصف الشاحن اللاسلكي لشحن البطارية. بعد الشحن الكامل للبطارية، افصل الجهاز عن الشاحن اللاسلكي.

سيظهر الوقت المقدر للشحن في لوحة الإشعارات. يُحسب وقت الشحن الفعلي على أساس أن الجهاز ليس قيد الاستخدام، وقد يختلف حسب ظروف الشحن. قد لا يعمل الشحن اللاسلكي بسلاسة حسب نوع الملحق أو الغطاء. لشحن لاسلكي ثابت، يوصى بفصل الغطاء أو الملحق عن الجهاز.

احتياطات الشحن اللاسلكي



- إذا لم تتبع الاحتياطات، فقد لا يُشحن الجهاز بشكل مناسب أو قد يسخن للغاية، أو قد يتلف هو والبطاقات.
- لا تستخدم الشاحن اللاسلكي مع الجهاز عندما تكون بطاقة الائتمان أو بطاقة تحديد الهوية باستخدام موجات الراديو (RFID) (مثل بطاقة النقل أو البطاقة المفتاحية) موجودة بين مؤخره الجهاز وغطائه.
- لا تستخدم الشاحن اللاسلكي مع الجهاز حال وجود مواد موصلة، مثل الأجسام المعدنية والمغناطيس، بين الجهاز والشاحن اللاسلكي.
- في حالة استخدام الشاحن اللاسلكي في المناطق ذات إشارات الشبكة الضعيفة، فقد تفقد الاستقبال من خلال الشبكة.
- يوصى باستخدام الشواحن اللاسلكية المعتمدة من سامسونج. قد يؤدي استخدام شواحن لاسلكية أخرى إلى مشكلة في الشحن.



الشحن السريع

استخدم الشاحن فائق السرعة أو الشاحن السريع. لاستخدام ميزة الشحن اللاسلكي السريع، استخدم شاحنًا ومكونات تدعم هذه الميزة.

يمكنك التحقق من حالة توصيل الشاحن عن طريق فتح **الضبط** والضغط على **البطارية**.

- إذا كان الشحن السريع لا يعمل، فافتح **الضبط**، واضغط على **البطارية** ← **ضبط الشحن**، ثم تأكد من تشغيل الميزة المرادة. تحقق أيضًا من توصيل كابل USB ومحول طاقة USB بشكل صحيح.
- يمكنك شحن البطارية بطريقة أسرع أثناء إيقاف تشغيل الجهاز أو شاشته.
- إذا كان الشاحن اللاسلكي مزودًا بمروحة داخلية، فقد تصدر المروحة ضوضاء أثناء الشحن اللاسلكي السريع. أضف عملية روتينية لتعيين ميزة الشحن اللاسلكي السريع على إيقاف تلقائيًا في وقت محدد مسبقًا باستخدام **روتينات**. عند إيقاف تشغيل ميزة الشحن اللاسلكي السريع، ستقل ضوضاء مروحة الشاحن وضوء المؤشر.



مشاركة الطاقة لاسلكياً

يمكنك شحن جهاز آخر باستخدام بطارية جهازك. يظل بإمكانك شحن جهاز آخر أثناء شحن جهازك. قد لا تعمل ميزة مشاركة الطاقة لاسلكياً بالشكل الأمثل حيث يعتمد ذلك على نوع الملحقات أو الغطاء المستخدم. يوصى بإزالة أية ملحقات أو غطاء قيد الاستخدام قبل استخدام هذه الميزة.

١ افتح الضبط، اضغط على البطارية ← مشاركة الطاقة لاسلكياً، ثم اضغط على مفتاح التبديل لتشغيله.

٢ ضع الجهاز الآخر على هاتفك، مع تقابل ظهري الجهازين.

٣ عند الانتهاء من الشحن، افصل الجهاز الآخر عن هاتفك.

⚠ لا تستخدم سماعات الرأس أثناء مشاركة الطاقة. قد يؤدي القيام بذلك إلى تأثر الأجهزة القريبة.

• قد يختلف موقع ملف الشحن اللاسلكي حسب الجهاز. اضبط الأجهزة حتى يتم توصيل ملفات الشحن بشكل صحيح. 

• بعض الميزات غير متوفرة أثناء مشاركة الطاقة.

• يمكن فقط شحن الأجهزة التي تدعم ميزة الشحن اللاسلكي باستخدام هذه الميزة. بعض الأجهزة قد لا يتم شحنها. للتحقق من الأجهزة التي تدعم ميزة مشاركة الطاقة لاسلكياً، تفضل بزيارة موقع سامسونج على الإنترنت.

• للشحن بشكل صحيح، لا تحرك أي من الجهازين أو تستخدمهما أثناء الشحن.

• قد يقل مقدار الطاقة التي شحن بها الجهاز الآخر عن مقدار الطاقة التي تم مشاركتها من هاتفك.

• إذا قمت بشحن الجهاز الآخر أثناء شحن هاتفك، فقد تنخفض سرعة الشحن أو قد لا يتم شحن الجهاز بشكل صحيح حسب نوع الشاحن.

• قد تختلف سرعة الشحن أو كفاءته حسب حالة الهاتف أو البيئة المحيطة.

وضع حد لمشاركة الطاقة

يمكنك ضبط الجهاز على إيقاف مشاركة الطاقة عندما تقل الطاقة المتبقية في البطارية عن مستوى معين.



افتح الضبط اضغط على البطارية ← مشاركة الطاقة لاسلكياً ← حد البطارية، ثم قم بتعيين الحد.

تقليل استهلاك البطارية

قد يوفر الجهاز خيارات عديدة تساعدك على توفير طاقة البطارية.

- قم بتحسين الجهاز باستخدام ميزة رعاية الجهاز.
- في حالة عدم استخدام الجهاز، أوقف الشاشة بالضغط على الزر الجانبي.
- شغّل وضع توفير الطاقة.
- أغلق التطبيقات غير الضرورية.
- أوقف خاصية البلوتوث عند عدم استخدامها.
- أوقف المزامنة التلقائية للتطبيقات التي بحاجة إلى المزامنة.
- قلل زمن الإضاءة الخلفية.
- قلل درجة سطوع الشاشة.

تلميحات واحتياطات شحن البطارية

- لا تستخدم إلا البطارية المعتمدة من سامسونج والمصممة خصيصًا لجهازك. فقد يؤدي استخدام بطارية غير متوافقة إلى التعرض لإصابات خطيرة أو إتلاف جهازك. 
- يوصى باستخدام الشواحن والكابلات المعتمدة من سامسونج والمصممة خصيصًا لجهازك. قد يؤدي استخدام شواحن أو كابلات غير متوافقة إلى التعرض لإصابة أو تلف الجهاز.
- قد يؤدي توصيل الشاحن بطريقة غير صحيحة إلى إلحاق تلفيات خطيرة بالجهاز. لا يغطي الضمان أية أضرار تنتج عن سوء الاستخدام. 
- يوصى باستخدام كابل USB من النوع C المرفق مع الجهاز. قد يؤدي استخدام كابل Micro USB إلى تلف الجهاز.
- إذا كنت تقوم بشحن الجهاز بينما المقبس متعدد الاستخدامات مبللاً، فقد يتعرض الجهاز للتلف. لذا احرص على تجفيف المقبس متعدد الاستخدامات تمامًا قبل شحن الجهاز.



- لتوفير الطاقة، افصل الشاحن في حالة عدم استخدامه. لا يتوفر بالشاحن مفتاح التشغيل، لذا يجب عليك فصل الشاحن عن المقبس الكهربائي في حالة عدم الاستخدام لتجنب استنفاد الطاقة. ينبغي أن يظل الشاحن قريباً من المقبس الكهربائي بحيث يسهل الوصول إليه أثناء الشحن.
- يوصى باستخدام شاحن معتمد من سامسونج يضمن أداء الشحن.
- في حالة تفريغ طاقة البطارية بالكامل، لا يمكن تشغيل الجهاز على الفور عند توصيل الشاحن. اترك البطارية المفرغة حتى تشحن لبضع دقائق قبل محاولة تشغيل الجهاز.
- في حالة استخدامك لتطبيقات متعددة مرة واحدة، أو تطبيقات الشبكة، أو التطبيقات التي تحتاج إلى إجراء اتصال بجهاز آخر، فإن ذلك سيؤدي إلى استنفاد طاقة البطارية. لكي تتجنب فقدان التيار أثناء نقل البيانات، استخدم دوماً هذه التطبيقات بعد شحن البطارية بالكامل.
- قد يؤدي استخدام مصدر تيار كهربائي آخر غير الشاحن، مثل كمبيوتر، سرعة شحن أبطأ وذلك بسبب انخفاض شدة التيار الكهربائي.
- يمكنك استخدام الجهاز أثناء الشحن، ولكن قد يستغرق وقتاً أطول لشحن البطارية بالكامل.
- في حالة تلقي الجهاز مصدر غير مستقر للتيار أثناء الشحن، فقد لا تعمل الشاشة. في حالة حدوث ذلك، افصل الشاحن عن الجهاز.
- أثناء الشحن، ترتفع درجة حرارة الجهاز والشاحن. وهذا يعد أمراً طبيعياً، وينبغي ألا يؤثر على أمد استخدام الجهاز أو على أدائه. في حالة ارتفاع درجة حرارة البطارية عن المعتاد، فقد يتوقف الشاحن عن الشحن.
- إذا كان جهازك لا يشحن بشكل صحيح، فتوجه بالجهاز والشاحن إلى مركز خدمة سامسونج أو مركز خدمة معتمد.

بطاقة nano-SIM و eSIM

أدخل بطاقة nano-SIM أو قم بتنزيل eSIM التي توفرها شركة الاتصالات.

بخلاف بطاقة nano-SIM، فبطاقة eSIM هي SIM رقمية مدمجة. للحصول على رقمي هاتف أو شركتي اتصالات في جهاز واحد، أدخل بطاقة nano-SIM أخرى أو قم بتنزيل eSIM أخرى.

- قد لا تتوفر eSIM حسب المنطقة أو شركة الاتصالات أو الطراز.
- قد لا تتوفر بعض الخدمات التي تتطلب اتصال بالشبكة حسب شركة الاتصالات.
- استخدام بطاقة nano-SIM و eSIM معًا أو بطاقتي eSIM قد يؤدي إلى سرعات نقل أبطأ للبيانات في بعض المناطق.

إدخال بطاقة nano-SIM

◀ Galaxy S26 Ultra

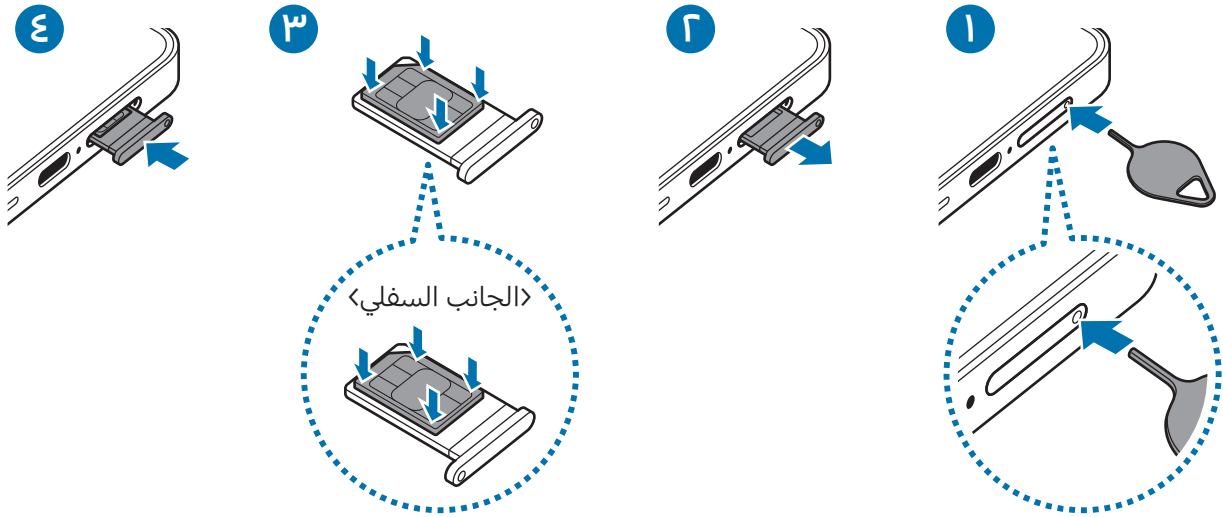

Galaxy S26 , Galaxy S26+ ◀

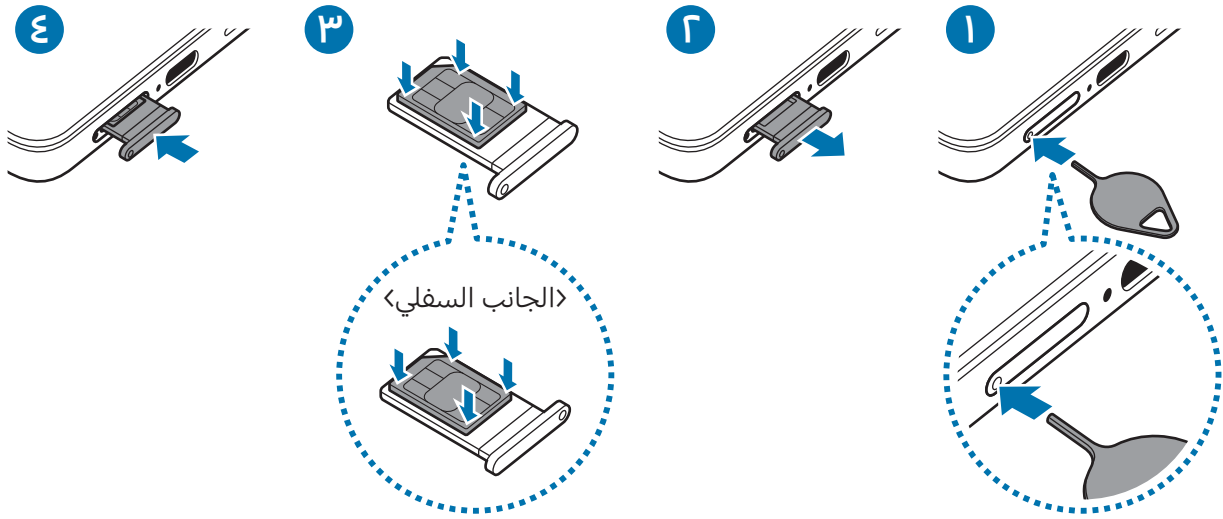

تنزيل بطاقة eSIM

افتح **الضبط**، ثم اضغط على **الاتصالات** ← **إدارة SIM** ← **إضافة eSIM**، ثم اتبع الإرشادات التي تظهر على الشاشة لتنزيل eSIM.

إذا كان لديك رمز QR مقدم من شركة الاتصالات، فافتح **الضبط**، اضغط على **الاتصالات** ← **إدارة SIM** ← **إضافة eSIM** ← **مسح QR code**، ثم امسح ضوئياً رمز QR.

إدارة SIM

افتح **الضبط** واضغط على **الاتصالات** ← **إدارة SIM**.

- **بطاقات SIM**: تنشيط بطاقة nano-SIM للاستخدام وتخصيص إعدادات بطاقة nano-SIM.
- **بطاقات eSIM**: تنزيل أو تنشيط eSIM.
- **بطاقات SIM المفضلة**: اختيار تحديد استخدام بطاقات SIM المفضلة لبعض الميزات، مثل المكالمات الصوتية، عندما يكون هناك بطاقتين مفعلتين.
- **تبديل البيانات**: تعيين الجهاز على استخدام بطاقة SIM أخرى لخدمات البيانات إذا لم تتمكن بطاقة SIM المفضلة من الاتصال بالشبكة.
-  سيتم تحميلك بنفقات إضافية عند استخدام هذه الخاصية.
- **مزيد من ضبط SIM**: تخصيص الإعدادات الإضافية.
- **الخصوصية**: الوصول إلى إشعار الخصوصية والشروط والأحكام.

تشغيل جهازك وإيقاف تشغيله

اتبع كل التحذيرات والتعليمات المنشورة من الموظفين المعتمدين عندما تكون في مناطق يحظر فيها استخدام الأجهزة اللاسلكية، مثل الطائرات والمستشفيات. 

تشغيل الجهاز

اضغط مطولاً على الزر الجانبي لبضع ثوان لتشغيل الجهاز.

إيقاف تشغيل الجهاز

١ لإيقاف الجهاز، اضغط مطولاً على الزر الجانبي وزر خفض مستوى الصوت بشكل متزامن. بدلاً من ذلك، افتح لوحة الإعدادات السريعة واضغط على أيقونة إيقاف التشغيل (⏻).

٢ اضغط على إيقاف التشغيل ← إيقاف التشغيل.

لإعادة تشغيل الجهاز، اضغط على إعادة تشغيل ← إعادة تشغيل.

إذا كنت ترغب في تعيين الجهاز على إيقاف عند الضغط المطول على الزر الجانبي، فاضغط على إعدادات الزر الجانبي ← الضغط مطولاً ← قائمة إيقاف التشغيل. 

فرض إعادة التشغيل

في حالة تجمّد جهازك وعدم استجابته، اضغط مطولاً على الزر الجانبي وزر خفض مستوى الصوت في وقت واحد لأكثر من ٧ ثوان لإعادة تشغيل الجهاز.

مكالمات الطوارئ والمعلومات الطبية

يمكنك إجراء مكالمة طوارئ أو التحقق من المعلومات الطبية التي حفظتها.

اضغط مطولاً على الزر الجانبي وزر خفض مستوى الصوت في الوقت نفسه، ثم اضغط على مكالمة طوارئ أو معلومات طبية. بدلاً من ذلك، افتح لوحة الإعدادات السريعة واضغط على أيقونة إيقاف التشغيل (⏻) ← مكالمة طوارئ أو معلومات طبية.

لإدارة معلوماتك الطبية وجهات الاتصالات في حالات الطوارئ، افتح الضبط واضغط على الحماية والطوارئ. 

الإعداد الأولي

في حالة قيامك بتشغيل الجهاز لأول مرة أو بعد إجراء إعادة تعيين للبيانات، اتبع الإرشادات التي تظهر على الشاشة لإعداد جهازك.

في حالة عدم الاتصال بشبكة Wi-Fi، قد لا تتمكن من إعداد بعض ميزات الجهاز أثناء الإعداد الأولي. 

استخدام الشبكات

يمكنك استخدام الشبكات، مثل Wi-Fi أو البلوتوث أو NFC، أو الشبكة الخلوية.

افتح **الضبط**، اضغط على **الاتصالات**، ثم اضغط على مفتاح التبديل لتشغيل الشبكة المرادة.

لتشغيل الشبكة الخلوية، اضغط على **استخدام البيانات**، ثم اضغط على مفتاح تبديل **بيانات الهاتف المحمول** لتشغيله.

في حالة عدم استخدام الشبكة، اضغط على مفتاح التبديل لإيقافها.

قد لا تتوفر بعض الميزات حسب الطراز. 

Samsung account

باستخدام Samsung account، يمكنك استخدام مجموعة متنوعة من خدمات سامسونج المتوفرة عبر الأجهزة المحمولة وأجهزة التلفاز وموقع سامسونج على الإنترنت.

للتحقق من قائمة الخدمات التي يمكن استخدامها من خلال Samsung account الخاص بك، يرجى زيارة account.samsung.com.

١ افتح **الضبط** واضغط على **تسجيل الدخول إلى Galaxy الخاص بك**.

أو افتح **الضبط** واضغط على **الحسابات والنسخ الاحتياطي** ← **إدارة الحسابات** ← **إضافة حساب** ← **Samsung account**.

٢ قم بتسجيل الدخول إلى Samsung account. إذا لم يكن لديك Samsung account، فاضغط على **هل نسيت كلمة المرور أو لا يوجد لديك حساب؟** ← **إنشاء حساب**.

إيجاد المعرف الخاص بك وإعادة تعيين كلمة مرورك

إذا نسيت معرف Samsung account أو كلمة المرور، فاضغط على **هل نسيت كلمة المرور أو لا يوجد لديك حساب؟** ← **نسيت المعرف أو نسيت كلمة المرور** في شاشة تسجيل الدخول إلى Samsung account. يمكنك إيجاد المعرف الخاص بك أو تعيين كلمة المرور بعد إدخال المعلومات المطلوبة.

تسجيل الخروج من Samsung account

عند تسجيل الخروج من Samsung account، فسوف تزال من الجهاز بياناتك الخاصة، مثل جهات الاتصال أو الأحداث.

- ١ افتح **الضبط** واضغط على **الحسابات والنسخ الاحتياطي** ← **إدارة الحسابات**.
- ٢ اضغط على **Samsung account** ← **ملف التعريف الخاص بي** واضغط على **تسجيل الخروج** في الجزء السفلي من الشاشة.
- ٣ اضغط على **تسجيل الخروج** ← **تأكيد**.
- ٤ أدخل كلمة مرور Samsung account واضغط على **موافق**.

نقل البيانات من جهازك السابق (Smart Switch)

يمكنك نقل البيانات من جهازك السابق باستخدام كابل USB أو لاسلكيًا. يمكنك أيضًا نقل البيانات من وحدة تخزين خارجية أو من الكمبيوتر.



افتح **تطبيق الضبط**، اضغط على **الحسابات والنسخ الاحتياطي** ← **نقل البيانات لإعداد الجهاز**، ثم اتبع الإرشادات التي تظهر على الشاشة لنقل البيانات.

تفضل بزيارة www.samsung.com/smartswitch للاطلاع على من المعلومات والقيود.

- لنقل البيانات باستخدام وحدة تخزين خارجية، اضغط على أيقونة وحدة التخزين الخارجية (☑).
- للتحقق من البيانات التي تم نقلها، اضغط على أيقونة المزيد من الخيارات (⋮) ← **نتيجة النقل**.
- قد لا تكون هذه الميزة مدعومة على بعض أجهزة الكمبيوتر أو الأجهزة الأخرى. 
- تأخذ سامسونج موضوع حقوق الطبع والنشر بجدية. قم فقط بنقل المحتوى الموجود لديك، أو الذي يتوفر لديك الحق في نقله.

فهم الشاشة

التحكم في الشاشة

- الضغط: اضغط على الشاشة.
- اللمس المطول: المس مطولاً الشاشة لمدة ثانيتين تقريباً.
- السحب: المس مطولاً أحد العناصر واسحبه إلى الموضع المستهدف.
- الضغط مرتين: اضغط مرتين على الشاشة.
- التمرير: اسحب إلى الأعلى أو الأسفل أو اليسار أو اليمين.
- المباعدة والمقاربة بين إصبعين: باعد بين إصبعين أو قارب بينهما على الشاشة.
- تجنب ملامسة الشاشة أجهزة كهربائية أخرى. يمكن أن يسبب تفريغ الكهرباء الساكنة قصورًا في عمل الشاشة. 
- لتجنب إلحاق ضرر بالشاشة، لا تضغط عليها بأي عنصر حاد أو تطبق عليها بأناملك أو أي أداة أخرى ضغطًا زائدًا عن الحد.
- يوصى بعدم استخدام الرسوميات الثابتة على جزء أو كل الشاشة لفترات زمنية طويلة. فقد يؤدي إلى تشوه الصور (احتراق داخلي في الشاشة) أو ظهور ظلال في الصورة.
- قد لا يتعرف الجهاز على الإدخالات باللمس القريبة من حواف الشاشة، والتي تتم خارج منطقة الإدخال باللمس. 

شريط التنقل (المفاتيح المرنة)

عند تشغيل الشاشة، ستظهر المفاتيح المرنة على شريط التنقل بالجزء السفلي من الشاشة. تم ضبط المفاتيح المرنة على مفاتيح التطبيقات الحالية وزر الشاشة الرئيسية وزر الرجوع بشكل افتراضي. يمكن تغيير وظائف المفاتيح وفقًا للتطبيق قيد الاستخدام حاليًا أو بيئة الاستخدام.

| مفتاح | الوظيفة |
|----------------------------|---|
| التطبيقات الحالية () | اضغط لفتح قائمة التطبيقات الحالية. |
| الصفحة الرئيسية (○) | <ul style="list-style-type: none"> • اضغط للرجوع إلى صفحة الشاشة الرئيسية. • المس مطولاً لتشغيل التمرير الدائري للبحث. اضغط أو ارسم دائرة حول صورة أو نص. |
| رجوع (>) | اضغط للرجوع إلى الشاشة السابقة. |

إخفاء شريط التنقل

التحقق من الملفات أو استخدام التطبيقات على شاشة أوسع عن طريق إخفاء شريط التنقل.
افتح الضبط واضغط على الشاشة ← شريط التنقل ← إيماءات سحب.

شاشة الصفحة الرئيسية وشاشة التطبيقات

تعتبر شاشة الصفحة الرئيسية هي نقطة البدء للوصول إلى جميع خصائص الجهاز. فهي تعرض رموز المؤشر، والتطبيقات المصغرة، والاختصارات المؤدية للتطبيقات، والمزيد.
تعرض شاشة التطبيقات رموزًا لجميع التطبيقات، بما في ذلك أي تطبيقات جديدة مثبتة.

التحويل بين الصفحة الرئيسية وشاشة التطبيقات

على الشاشة الرئيسية، مرر لأعلى لفتح شاشة التطبيقات.
للرجوع إلى شاشة الصفحة الرئيسية، امسح باتجاه الأعلى أو الأسفل على شاشة التطبيقات. بدلاً من ذلك، اضغط على زر الصفحة الرئيسية (○) أو على الزر رجوع (>).

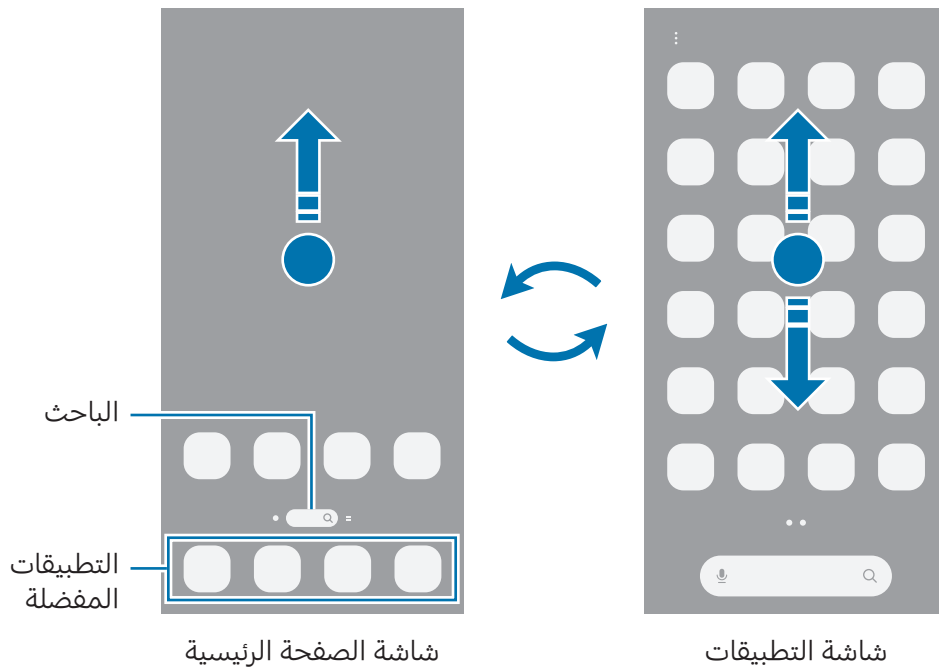

إذا أضفت مفاتيح التطبيقات على الشاشة الرئيسية، يمكنك فتح شاشة التطبيقات من خلال الضغط على المفتاح. على الشاشة الرئيسية، المس مطولاً منطقة خالية، اضغط على الضبط، ثم اضغط على مفتاح تبديل إظهار زر شاشة التطبيقات على الشاشة الرئيسية لتشغيله. سيضاف مفتاح التطبيقات (⋮) إلى أسفل شاشة الصفحة الرئيسية.

إدارة شاشة الصفحة الرئيسية

على الشاشة الرئيسية، المس مطولاً منطقة فارغة أو ضم إصبعك معاً للوصول إلى خيارات التعديل. يمكنك ضبط الخلفية وإضافة تطبيقات مصغرة وغير ذلك.

- **الخلفية والنمط:** تغيير إعدادات خلفية شاشة الصفحة الرئيسية وشاشة القفل.
- **السمات:** تغيير سمة الجهاز. العناصر البصرية للواجهة، مثل الألوان، والرموز، والخلفيات، ستتغير حسب السمة المحددة.
- **التطبيقات المصغرة:** التطبيقات المصغرة عبارة عن تطبيقات صغيرة تقوم بتشغيل ميزات محددة بالتطبيقات لتوفير معلومات ووصول سهل على شاشة الصفحة الرئيسية. حدد تطبيقاً مصغراً واضغط على **إضافة**. ستم إضافة التطبيق المصغر على الشاشة الرئيسية.
- **الضبط:** تكوين إعدادات شاشة الصفحة الرئيسية، مثل تخطيط الشاشة.
- كما يمكنك إضافة لوحات شاشة الصفحة الرئيسية أو حذفها أو إعادة ترتيبها.
- **إضافة لوحات:** اسحب إلى اليمين، ثم اضغط على أيقونة إضافة صفحة (+).
- **نقل لوحات:** اسحب معاينة اللوحة إلى موقع جديد.
- **حذف لوحات:** اضغط على أيقونة إزالة (🗑️) في اللوحة.

عرض جميع التطبيقات على الشاشة الرئيسية

بدون استخدام شاشة تطبيقات منفصلة، يمكنك ضبط الجهاز لعرض جميع التطبيقات على الشاشة الرئيسية. على الشاشة الرئيسية، المس مطولاً منطقة فارغة، ثم اضغط على **الضبط** ← **تخطيط الشاشة الرئيسية** ← **الشاشة الرئيسية فقط** ← **تطبيق**.

تشغيل الباحث

البحث عن التطبيقات أو المحتوى.

١ على شاشة الصفحة الرئيسية، اضغط على **المستكشف**.

٢ أدخل كلمة أساسية.

إذا ضغطت على أيقونة بحث (Q) على لوحة المفاتيح، فستتمكن من البحث عن المزيد من المحتوى.

نقل العناصر

اسحب عنصرًا إلى موقع جديد. لنقل العنصر إلى لوحة أخرى، اسحبه إلى جانب الشاشة. إذا لمست عنصرًا مطولاً ثم ضغطت على **تحديد**، يمكنك تحديد مزيد من العناصر ونقلها معًا مرة واحدة. لإضافة اختصار إلى أحد التطبيقات على الشاشة الرئيسية، المس مطولاً أحد العناصر على شاشة التطبيقات، ثم اضغط على **إضافة إلى الرئيسية**. ستتم إضافة اختصار إلى التطبيق على الشاشة الرئيسية. يمكنك أيضًا نقل التطبيقات التي يتكرر استخدامها إلى منطقة الاختصارات الموجودة في الجزء السفلي من شاشة الصفحة الرئيسية.

إنشاء المجلدات

على الشاشة الرئيسية، أو شاشة التطبيقات، اسحب تطبيقًا فوق تطبيق آخر. يتم إنشاء مجلد جديد يحتوي على التطبيقات المحددة. اضغط على **اسم المجلد** وأدخل اسم مجلد.

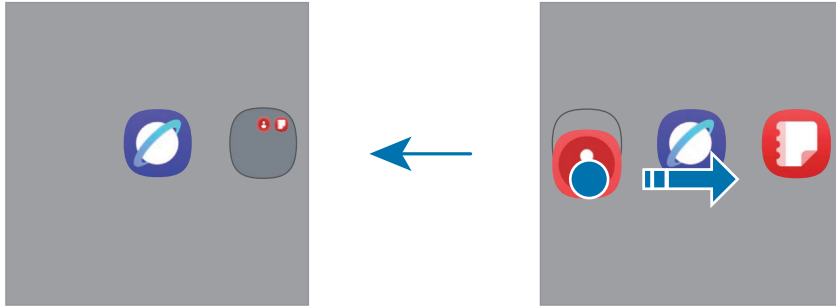

- **إضافة مزيد من التطبيقات**
اضغط على أيقونة إضافة التطبيقات (+) على المجلد. ضع علامة اختيار أمام التطبيقات المراد إضافتها واضغط على **تم**. كما يمكنك إضافة تطبيق بسحبه إلى المجلد.
- **نقل التطبيقات من أحد المجلدات**
اسحب تطبيقًا إلى موقع جديد.
- **حذف مجلد**
المس مجلدًا مطولاً، ثم اضغط على **حذف**. سيحذف المجلد فقط. وستنقل تطبيقات المجلد إلى شاشة التطبيقات.

لوحة الشاشة الجانبية

يمكنك الوصول إلى التطبيقات المفضلة والميزات من خلال اللوحات الجانبية. اسحب مقبض لوحة الشاشة الجانبية نحو منتصف الشاشة. إذا لم يكن مقبض لوحة الشاشة الجانبية ظاهرًا، فافتح **الضبط**، اضغط على **الشاشة** ثم اضغط على مفتاح تبديل **لوحات جانبية** لتشغيله.

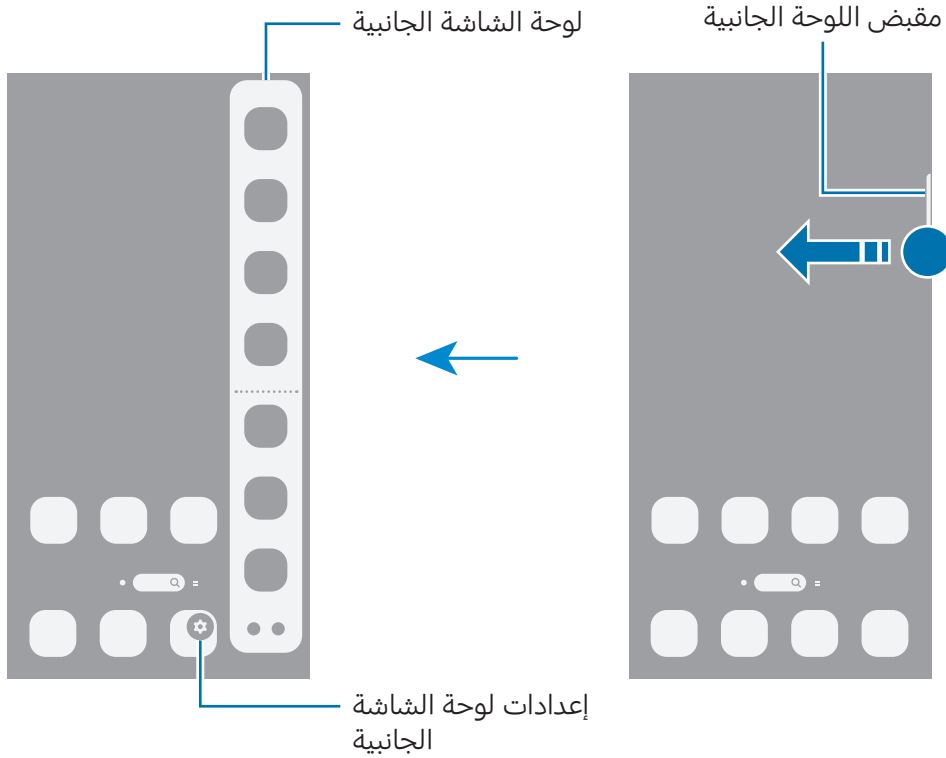

شاشة القفل

يؤدي الضغط على الزر الجانبي إلى إغلاق الشاشة وقفلها. أيضًا، يتم إغلاق الشاشة وتقفّل تلقائياً إذا كان الجهاز غير مستخدم لمدة محددة من الوقت. لفتح الشاشة، اسحب في أي اتجاه ما عدا لأسفل عند تشغيل الشاشة. إذا كانت الشاشة قيد الإيقاف أو ميزة العرض الدائم للشاشة قيد التشغيل، فاضغط على الزر الجانبي أو اضغط مرتين على الشاشة. لمزيد من المعلومات عن ميزة العرض الدائم للشاشة، راجع **Always On Display**.

تعديل الاختصارات

يمكنك تغيير الاختصارات الموجودة أسفل الشاشة المقفلة إلى التطبيقات أو الميزات الأخرى التي تريدها. المس مطولاً الشاشة المقفلة، اضغط على أيقونة الاختصار، حدد التطبيق أو الميزة المرادة، ثم اضغط على **تم**.

تغيير طريقة قفل الشاشة

لتغيير طريقة قفل الشاشة، افتح **الضبط**، اضغط على **شاشة القفل و AOD** ← **قفل الشاشة والمقاييس الحيوية**، ثم حدد طريقة.

عند تعيين نموذج أو رمز PIN أو كلمة مرور أو بيانات مقاييسك الحيوية كطريقة لقفل الشاشة، يمكنك حماية معلوماتك الشخصية من خلال منع الآخرين من الدخول إلى جهازك. بعد تعيين طريقة قفل الشاشة، سيطالبك الجهاز بإدخال رمز إلغاء القفل عند محاولة إلغاء قفله.



يمكنك تعيين جهازك على إعادة تعيين البيانات إلى ضبط المصنع إذا أدخلت رمز فتح القفل بطريقة غير صحيحة عدة مرات على التوالي ووصلت إلى عدد المحاولات المسموح. افتح **الضبط**، اضغط على **شاشة القفل و AOD** ← **ضبط القفل الآمن**، افتح قفل الشاشة باستخدام طريقة قفل الشاشة المعينة مسبقاً، ثم اضغط على المفتاح **إعادة الضبط إلى ضبط المصنع تلقائياً** لتشغيله.

رموز المؤشر

تظهر رموز المؤشرات على شريط الحالة الموجود في الجزء العلوي من الشاشة. الرموز المدرجة في الجدول هي الرموز الأكثر شهرة.

| الرمز | المعنى |
|---------------|-------------------------------------|
| • | الإشعارات الجديدة |
| 📶 | لا توجد إشارة |
| 📶 | قوة الإشارة |
| 📶 | التجوال (خارج منطقة الخدمة العادية) |
| 📶 G ↓↑ | شبكة GPRS متصلة |
| 📶 E ↓↑ | شبكة EDGE متصلة |
| 📶 3G ↓↑ | شبكة UMTS متصلة |

| الرمز | المعنى |
|---|--|
|  | شبكة HSDPA متصلة |
|  | شبكة HSPA+ متصلة |
|  | شبكة LTE متصلة |
|  | شبكة 5G متصلة |
|  | شبكة LTE متصلة في شبكة LTE تتضمن شبكة 5G |
|  | شبكة Wi-Fi متصلة |
|  | خاصية البلوتوث قيد التشغيل |
|  | خدمات الموقع مستخدمة |
|  | مكالمة جارية |
|  | مكالمة فائتة |
|  | المنبه قيد التشغيل |
|  | وضع كتم الصوت / وضع الاهتزاز |
|  | وضع الطيران قيد التشغيل |
|  | حدث خطأ أو مطلوب اتخاذ حذر |
|  | البطارية قيد الشحن / مستوى طاقة البطارية |

- لا يظهر شريط الحالة في الجزء العلوي من الشاشة في بعض التطبيقات. لعرض شريط الحالة، اسحب لأسفل من الجزء العلوي من الشاشة.
- تظهر بعض رموز المؤشرات عند فتحك للوحة الإشعارات فقط.
- سيتم عرض بعض الإشعارات على شكل نقطة.
- قد تظهر رموز المؤشر بشكل مختلف حسب شركة الاتصالات أو الطراز.

لوحة الإشعارات

عندما تتلقى إشعارات جديدة، تظهر رموز المؤشر على شريط الحالة. افتح لوحة الإشعارات للاطلاع على التفاصيل. لفتح لوحة الإشعارات، اسحب إلى الأسفل من أعلى الشاشة، باستثناء الجانب الأيسر. لغلاق لوحة الإشعارات، مرر بيدك إلى أعلى على الشاشة.

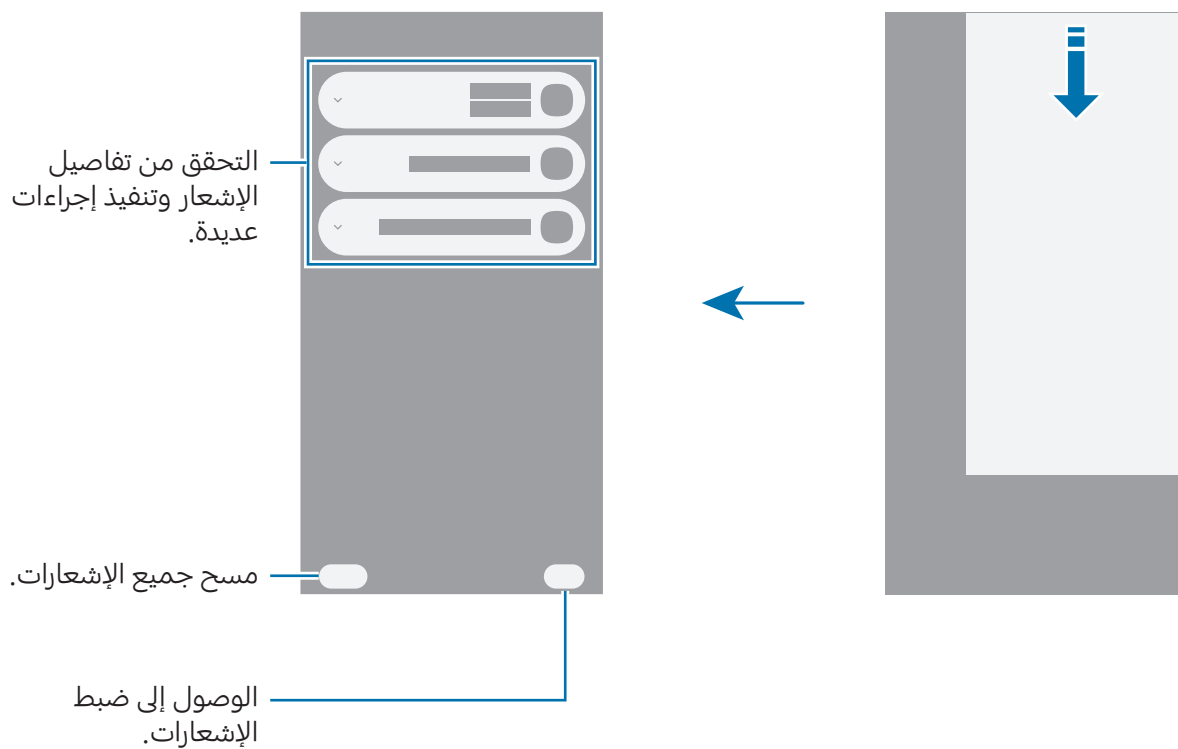

لوحة الإعدادات السريعة

بإمكانك تشغيل ميزات معينة أو إيقافها، مثل ميزة Wi-Fi أو بلوتوث، من خلال الضغط على كل مفتاح. لفتح لوحة الإعدادات السريعة، اسحب إلى الأسفل من الزاوية العلوية اليسرى للشاشة. لإغلاق لوحة الإعدادات السريعة، اسحب إلى الأعلى على الشاشة.

للوصول إلى المزيد من الإعدادات المفضلة، اضغط مطولاً على مفتاح. لتحرير الأزرار، اضغط على أيقونة تحرير (✎) ← **تعديل.**



قد تختلف هذه الصورة حسب المنطقة أو الطراز. ✎

التحكم في تشغيل الوسائط

تحكم في الوسائط الموجودة على هاتفك والأجهزة القريبة المتصلة من خلال لوحة الإعدادات السريعة.

١ افتح لوحة الإعدادات السريعة واضغط على **إخراج الوسائط.**

٢ اضغط على الرموز في المتحكم للتحكم في التشغيل.

التحكم بالأجهزة القريبة

يمكنك التحكم في الأجهزة المتصلة القريبة أو توصيل أجهزة قريبة أخرى من خلال لوحة الإعدادات السريعة.

- ١ افتح لوحة الإعدادات السريعة واضغط على **الأجهزة المجاورة**.
ستظهر الأجهزة المتصلة القريبة بخط يربطها بالدائرة حول هاتفك.
- ٢ حدد جهازًا قريبًا للتحكم به.
 - لتوصيل الأجهزة الأخرى القريبة، اسحب جهازًا من اللوحة الموجودة في أسفل الشاشة إلى الدائرة.
 - لإنهاء الاتصال، اسحب الجهاز إلى اللوحة الموجودة أسفل الشاشة واضغط على **قطع الاتصال**.

التحكم في الأجهزة المستخدمة بشكل متكرر

يمكنك التحكم في الأجهزة المتصلة بتطبيقات التحكم في الأجهزة، مثل SmartThings، والإجراءات اليدوية الموجودة في لوحة الإعدادات السريعة.

- ١ افتح لوحة الإعدادات السريعة واضغط على **SmartThings**.
- ٢ اضغط على المفتاح الموجود بجوار التطبيق المراد تشغيله، ثم اضغط على **بدء**.
ستظهر الأجهزة المتصلة والإجراءات الروتينية اليدوية.
- ٣ حدد جهازًا للتحكم به، أو حدد إجراءً روتينيًا يدويًا لتشغيله.

التقاط صورة الشاشة وتسجيل الشاشة

التقاط صورة الشاشة

يمكنك التقاط صورة الشاشة أثناء استخدام الجهاز والكتابة على الشاشة الملتقطة أو الرسم عليها أو اقتصاصها أو مشاركتها. يمكنك التقاط صورة الشاشة الحالية والمنطقة القابلة للتمرير.

كيفية أخذ لقطة من الشاشة

يمكنك استخدام الأساليب التالية لأخذ لقطة من الشاشة. يمكنك التحقق من لقطات الشاشة الملتقطة في **الاستوديو**.

- الالتقاط بالزر
- اضغط على الزر الجانبي وزر خفض مستوى الصوت في وقت واحد.
- الالتقاط بالسحب
- بحافة يدك، اسحب بيدك إلى اليسار أو اليمين بعرض الشاشة.
- إذا كان أخذ لقطة الشاشة بالسحب غير مشغّل، فافتح **الضبط**، اضغط على **الميزات المتقدمة** ← **الحركات والإيماءات**، ثم اضغط على مفتاح **السحب براحة اليد للالتقاط** لتشغيله.
- لا يمكن التقاط لقطة شاشة أثناء استخدام بعض التطبيقات والخصائص. 

بعد التقاط لقطة شاشة، استخدم الخيارات التالية على شريط الأدوات على الجزء السفلي من الشاشة:

- **📄**: التقاط المحتوى الحالي والمحتوى المخفي الممتد على طول الصفحة، مثل صفحة ويب. عند الضغط على أيقونة التقاط التمرير (📄)، تستمر الشاشة في الانتقال إلى الأسفل تلقائياً ويتم التقاط المزيد من المحتوى.
- **✂️**: الكتابة أو الرسم على لقطة الشاشة أو اقتصاص جزء من لقطة الشاشة. يمكنك التحقق من المساحة التي تم اقتصاصها في **الاستوديو**.
- **#**: إضافة وسوم إلى لقطة الشاشة. للبحث عن لقطات الشاشة حسب الوسم، افتح تطبيق **الاستوديو** واضغط على أيقونة بحث (Q). يمكنك الوصول إلى قائمة العلامات والبحث عن لقطة الشاشة التي تريدها.

- مشاركة لقطة الشاشة مع آخرين.
- تحديد مساحة والقيام بإجراءات، مثل المشاركة أو الحفظ. اضغط أو ارسم دائرة حول المحتوى المراد تحديده. ثم حدد خيارًا لاستخدامه مع المنطقة المحددة.
- إذا كانت الخيارات غير مرئية على الشاشة الملتقطة، فافتح **الضبط**، اضغط على **الميزات المتقدمة** ← **لقطات الشاشة وتسجيلات الشاشة**، ثم اضغط على مفتاح تبديل **إظهار شريط الأدوات بعد الالتقاط** لتشغيله.

مسجل الشاشة

سجل الشاشة أثناء استخدام الجهاز.

- 1 افتح لوحة الإعدادات السريعة، اضغط على أيقونة التوسيع (—)، ثم اضغط على **مسجل الشاشة** (📹).
 - 2 قم بتخصيص الإعدادات واضغط على **بدء التسجيل**.
بعد العد التنازلي سيبدأ التسجيل.
 - للكتابة أو الرسم على الشاشة، اضغط على أيقونة رسم (🖋).
 - لإظهار مؤشر قلم S على الشاشة، اضغط على أيقونة المؤشر (▶). يمكنك استخدام هذه الميزة عندما يكون قلم S خارج الجهاز فقط. (Galaxy S26 Ultra)
 - لتسجيل الشاشة مع إضافة تراكب فيديو لك، اضغط على أيقونة فيديو سيلفي (📷).
 - 3 عند الانتهاء من تسجيل الفيديو، اضغط على أيقونة إيقاف (■).
يمكنك التحقق من الفيديو في **الاستوديو**.
- لتغيير إعدادات مسجل الشاشة، افتح **الضبط**، واضغط على **الميزات المتقدمة** ← **لقطات الشاشة وتسجيلات الشاشة**.

إدخال النص

تخطيط لوحة المفاتيح

تظهر لوحة المفاتيح تلقائيًا عندما تدخل نصًا.

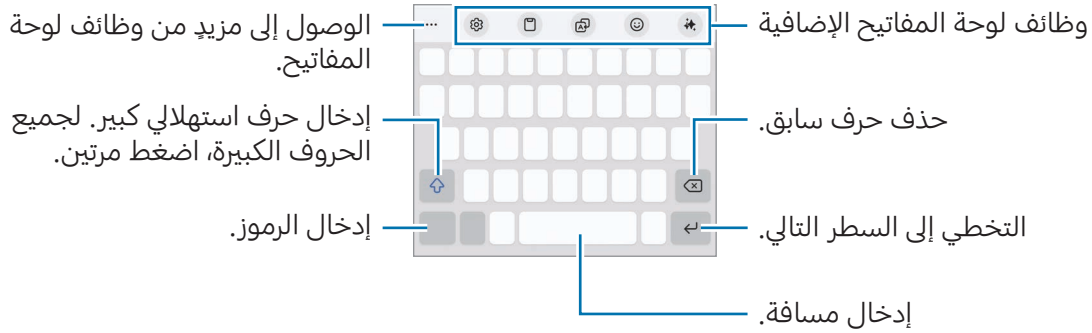

لا يتم دعم إدخال النصوص في بعض اللغات. لإدخال نص، يتعين عليك تغيير لغة الإدخال إلى إحدى اللغات المدعومة. 

تغيير لغة الإدخال

اضغط على أيقونة الإعدادات (⚙️) ← **اللغات والأنواع** ← **إدارة لغات الإدخال** وحدد اللغات المراد استخدامها. عندما تحدد لغتين أو أكثر، يمكنك التبديل بين لغات الإدخال عن طريق الضغط على أيقونة تغيير اللغة (⊕). لتغيير نوع لوحة المفاتيح، اضغط على أيقونة الإعدادات (⚙️) ← **اللغات والأنواع**، حدد لغة، ثم حدد نوع لوحة المفاتيح المراد.

على لوحة المفاتيح **EX3**، يضم المفتاح ثلاثة أو أربعة حروف. لإدخال حرف، اضغط على المفتاح المقابل بشكل متكرر حتى يظهر الحرف المطلوب. 

استخدام مفتاح طريقة الإدخال

يمكنك تغيير طريقة إدخال النص عن طريق الضغط على مفتاح طريقة الإدخال على شريط التنقل.

لتغيير مفتاح طريقة الإدخال على شريط التنقل، المس مطولاً مفتاح طريقة الإدخال وحدد الخيار الذي تريده.

•  : إدخال النص عن طريق الصوت.

•  : تغيير لوحة المفاتيح.

إذا لم يظهر مفتاح طريقة الإدخال في شريط التنقل، فافتح **الضبط**، اضغط على **الإدارة العامة** ← **لوحة المفاتيح**، ثم اضغط على مفتاح **إظهار زر طريقة الإدخال على شريط التنقل** لتشغيله. 

وظائف لوحة المفاتيح الإضافية

- ✨ : تغيير نمط الكتابة، وتلقي اقتراحات التدقيق الإملائي والنحوي، وإنشاء النصوص تلقائيًا حول الموضوع الذي تصفه، والمزيد.
 - 😊 : إدخال الصور الرمزية والملصقات والمزيد. يمكنك أيضًا إدخال ملصقات صورتك الرمزية التي تشبهك. راجع [استخدام ملصقات Galaxy Avatar](#) للحصول على مزيد من المعلومات.
 - 🗣️ : ترجمة نص وإدخاله.
 - 📄 : إضافة عنصر من الحافظة.
 - ⚙️ : تغيير إعدادات لوحة المفاتيح.
- اضغط على أيقونة توسيع شريط الأدوات (●●●) لاستخدام المزيد من وظائف لوحة المفاتيح.
- ✍️ : التبديل إلى وضع الكتابة اليدوية.
 - 📱 : التبديل إلى وضع الاستخدام بيد واحدة.
 - 📄 : تغيير وضع لوحة المفاتيح.
 - + : تحرير قائمة وظائف لوحة المفاتيح.
- 📌 قد لا تتوفر بعض الميزات حسب شركة الاتصالات أو الطراز.

النسخ واللصق

- ١ المس مطولاً فوق النص.
- ٢ اسحب أيقونة تحديد النص اليسرى (👉) أو أيقونة تحديد النص اليمى (👈) لتحديد النص المطلوب، أو اضغط على **تحديد الكل** لتحديد النص بأكمله.
- ٣ اضغط على **نسخ** أو **قص**.
يتم نسخ النص المحدد إلى الحافظة.
- ٤ المس مطولاً النقطة التي يتم إدراج النص عندها، ثم اضغط على **لصق**.

استخراج نص

أثناء استخدام بعض التطبيقات، ومنها على سبيل المثال، تطبيق **الاستوديو** أو **الكاميرا**، يمكنك استخراج النص من الصور واستخدام الخيارات، مثل نسخه أو مشاركته. الإجراءات التالية هي مثال على استخراج نص في تطبيق **الاستوديو**.

- ١ أثناء الاطلاع على صورة في تطبيق **الاستوديو**، اضغط على أيقونة استخراج نص (T).
- لا تظهر أيقونة استخراج نص (T) إلا في حالة وجود نص يمكن استخراجه.
- ٢ حدد منطقة لاستخراج النص.
- ٣ حدد الخيار الذي تريده.

التطبيقات والميزات

تثبيت التطبيقات أو إلغاء تثبيتها

Galaxy Store

قم بشراء التطبيقات وتنزيلها. يمكنك تنزيل التطبيقات المخصصة لأجهزة Samsung Galaxy. افتح تطبيق **Store**. استعرض التطبيقات حسب الفئة، أو اضغط على أيقونة بحث (Q) للبحث عن كلمة مفتاحية.

- قد لا يتوفر هذا التطبيق حسب شركة الاتصالات أو الطراز.
- لتغيير إعدادات التحديث التلقائي، اضغط على القائمة ← أيقونة الإعدادات (⚙️) ← تحديث التطبيقات تلقائياً، ثم حدد خياراً.

متجر Play

قم بشراء التطبيقات وتنزيلها. افتح تطبيق **متجر Play**. تصفح التطبيقات بحسب الفئات أو البحث عن التطبيقات باستخدام لوحة المفاتيح. لتغيير إعدادات التحديث التلقائي، اضغط على أيقونة حسابك، اضغط على الإعدادات ← الإعدادات المفضلة للشبكة ← تحديث التطبيقات تلقائياً، ثم حدد خياراً.

إدارة التطبيقات

إلغاء تثبيت التطبيقات أو تعطيلها

- المس مطولاً أحد التطبيقات وحدد خياراً.
- **إلغاء التثبيت:** إلغاء تثبيت التطبيقات التي تم تنزيلها.
 - **إلغاء تفعيل:** تعطيل التطبيقات الافتراضية المحددة التي لا يمكن إلغاء تثبيتها من الجهاز.
- بعض التطبيقات قد لا تدعم هذه الخاصية.

تمكين التطبيقات

افتح **الضبط**، اضغط على **التطبيقات** ← أيقونة فرز (≡) ← **غير مفعلة** ← **موافق**، حدد تطبيقًا، ثم اضغط على **التفعيل**.

إعدادات أذونات التطبيقات

كي تعمل بعض التطبيقات كالمعتاد، قد تحتاج إلى إذن للوصول أو استخدام معلومات على جهازك. للوصول إلى إعدادات أذونات التطبيقات، افتح **الضبط** واضغط على **التطبيقات**. حدد أحد التطبيقات واضغط على **الأذونات**. يمكنك التحقق من قائمة أذونات التطبيق وتغيير أذوناته. للتحقق من إعدادات أذونات التطبيقات حسب فئة الإذن، افتح **الضبط** واضغط على **التطبيقات** ← أيقونة المزيد من الخيارات (⋮) ← **إدارة الأذونات**. حدد عنصرًا ثم حدد تطبيق.  إذا لم تمنح التطبيقات الأذونات اللازمة، فقد لا تعمل الميزات الأساسية في التطبيقات بالشكل المعتاد.

Galaxy AI

مقدمة

- استخدم ميزات الذكاء المتقدمة لمساعدتك على استخدام جهازك.
- قد لا تتوفر بعض الميزات حسب المنطقة أو شركة الاتصالات أو الطراز. 
 - إذا كنت تريد معالجة البيانات داخل جهازك فقط لتعزيز حماية معلوماتك الشخصية، فافتح **الضبط**، اضغط على **Galaxy AI**، ثم اضغط على مفتاح **معالجة البيانات على الجهاز فقط** لتشغيل الميزة. تتطلب بعض الميزات معالجة البيانات عبر الإنترنت للحصول على نتائج أفضل ومعالجة البيانات بدقة أكبر.

تعزير التواصل

ترجمة المكالمات الهاتفية في الوقت الفعلي (مساعد الاتصال)

احصل على ترجمة فورية إلى اللغة التي تحددها أثناء المكالمات الصوتية. لاستخدام هذه الميزة، افتح تطبيق الهاتف، اضغط على زر المزيد من الخيارات (⋮) ← الضبط ← الترجمة المباشرة، اضغط على مفتاح التبديل لتشغيله، ثم حدد اللغات المراد استخدامها. عند إجراء مكالمة صوتية أو استقبالها، اضغط على أيقونة المساعدة (🔍) أو مساعد الاتصال ← الترجمة المباشرة. لإيقاف الترجمة، اضغط على أيقونة إيقاف الترجمة (⏏). لتغيير الإعدادات الإضافية، افتح تطبيق الهاتف واضغط على أيقونة المزيد من الخيارات (⋮) ← الضبط ← الترجمة المباشرة.

ترجمة الرسائل في تطبيقات الرسائل (مساعد الكتابة)

يمكنك ترجمة الرسائل النصية في تطبيقات الرسائل.

1 أثناء قراءة رسالة أو إنشائها، اضغط على أيقونة المساعدة (🔍) على لوحة مفاتيح سامسونج، ثم اضغط على ترجمة الدردشة.

2 حدد اللغات من لوحة المترجم في الجزء العلوي من الشاشة. سيتم عرض الترجمات تحت كل رسالة.

استخدام أدوات الكتابة (مساعد الكتابة)

يمكنك تغيير نمط الكتابة، وتلقي اقتراحات التدقيق الإملائي والنحوي، وإنشاء النصوص تلقائيًا حول الموضوع الذي تصفه، والمزيد.

أثناء إنشاء رسالة، اضغط على أيقونة المساعدة (🔍) على لوحة مفاتيح سامسونج وحدد الخيار المراد.

- تصحيح أخطاء الإملاء والنحو: الحصول على اقتراحات إملائية ونحوية.
- أسلوب الكتابة: تغيير أسلوب الكتابة.
- تلخيص: تلخيص النص.
- رمز النقطة: تنظيم المحتوى في عناوين فرعية وإضافة نقاط رئيسية.
- جدول: تنظيم النص في جدول.
- المؤلف: عند إدخال الموضوع الذي تريد أن يكتب عنه الجهاز، سيقوم الجهاز بإنشاء العبارات بأي أسلوب تحدده.

ترجمة المحادثات (المترجم)

الحصول على ترجمة فورية للمحادثات المنطوقة وعرضها على هيئة كلام أو نص.

- ١ اسحب مقبض لوحة الشاشة الجانبية نحو منتصف الشاشة واضغط على **المترجم**.
- ٢ حدد لغتك ولغة الطرف الآخر.
- إذا كانت اللغة المرادة غير موجودة في القائمة، فاضغط على **إضافة لغات** وقم بتنزيل حزمة اللغة.
- ٣ اضغط على أيقونة الميكروفون (🎤) لبدء المحادثة.

استخدام الترجمة الصوتية (المترجم)

احصل على ترجمة مباشرة للمحاضرات والاجتماعات والمزيد.

- ١ اسحب مقبض لوحة الشاشة الجانبية نحو منتصف الشاشة واضغط على **المترجم**.
- ٢ اضغط على أيقونة درج التنقل (☰) ← **وضع الاستماع**.
- ٣ حدد اللغات من لوحة المترجم في الجزء العلوي من الشاشة.
- ٤ اضغط على أيقونة الميكروفون (🎤) لبدء الترجمة.

إطلاق العنان لإنتاجيتك

استخدام ميزات مساعدة الملاحظات (Samsung Notes)

التنسيق التلقائي للملاحظات أو تلخيصها، أو تصحيح الأخطاء الإملائية، أو ترجمة الملاحظات. يمكنك أيضًا إنشاء أعمال فنية جديدة من رسمك باستخدام ميزة الاستوديو الإبداعي. افتح تطبيق **Notes**، أنشئ ملاحظة، اضغط على أيقونة المساعدة (🔗) على شريط الأدوات، ثم حدد الخيار المراد.

تحويل التسجيلات الصوتية إلى نصوص (Samsung Notes)

يمكنك تحويل التسجيلات الصوتية التي قمت بإدراجها في الملاحظات على تطبيق **Samsung Notes** إلى نصوص. افتح تطبيق **Notes**، وحدد ملاحظة تتضمن تسجيلًا صوتيًا، اضغط على أيقونة المساعدة (🔗) على شريط الأدوات، ثم اضغط على **نسخ**.

تلخيص وترجمة التسجيلات الصوتية (مسجل الصوت)

تحويل التسجيلات الصوتية إلى نص على الشاشة والتحقق من الملخصات. يمكنك أيضًا ترجمة النص المحول إلى لغات أخرى.

١ افتح تطبيق **مسجل الصوت**.

٢ حدد تسجيلًا صوتيًا.

٣ اضغط على أيقونة المساعدة (🔗) ← **نسخ**.

- للتحقق من الكلمات المفتاحية والملخص، اضغط على أيقونة المساعد (🔗) ← **تلخيص**.
- لترجمة النص المحول، اضغط على أيقونة المساعد (🔗) ← **ترجمة**، حدد لغة، ثم اضغط على **ترجمة**.
- لتحرير النص المحول، اضغط على أيقونة المزيد من الخيارات (⋮) ← **تعديل النسخة النصية**.

تلخيص وتحويل تسجيلات المكالمات إلى نصوص (مساعد النص)

يمكنك تسجيل مكالمة وتحويل المكالمة المسجلة إلى نصوص مكتوبة وتلخيصها.

١ افتح تطبيق **الهاتف**، اضغط على أيقونة المزيد من الخيارات (⋮) ← **الضبط** ← **تسجيل المكالمات** ← **مساعد النص**، ثم اضغط على مفتاح تبديل **نسخ تلقائي للمكالمات المسجلة والبريد الصوتي المباشر** لتشغيله.

٢ اضغط على **لغة النسخ** وحدد اللغة المراد استخدامها.

٣ أثناء المكالمة الصوتية، اضغط على **المزيد** ← **تسجيل** لتسجيل المحادثة.

٤ افتح تطبيق **الهاتف**، اضغط على **سجل**، ثم حدد مكالمة مسجلة تحتوي على نص مكتوب. تظهر أيقونة تسجيل المكالمة (📞) بجوار المكالمات التي لها تسجيلات.

٥ اضغط على النسخ النصية المحوِّلة.

لتلخيص النسخ النصية، اضغط على **تلخيص**.

ترجمة أو تلخيص صفحات الويب (مساعد التصفح)

احصل على ملخصات بسيطة للنص الموجود في صفحات الويب بالإضافة إلى الترجمات الكاملة. يمكنك أيضًا تعيين الجهاز لقراءة النقاط الرئيسية على صفحة الويب بصوت عالٍ.

افتح تطبيق **الإنترنت**، اضغط على أيقونة المساعدة (🔗)، ثم حدد الخيار الذي تريده.

ترجمة النص باستخدام الكاميرا (الكاميرا)

يمكنك ترجمة النص باستخدام الكاميرا.

- ١ في تطبيق الكاميرا، اضغط على صورة في قائمة أوضاع التصوير.
- ٢ قم بتوجيه الكاميرا نحو الكائن، واضغط على أيقونة نسخ المستندات والنصوص ضوئياً (📷). لن تظهر أيقونة نسخ المستندات والنصوص ضوئياً (📷) إلا عند اكتشاف مستند أو نص.
- ٣ اضغط على أيقونة تخصيص (🔗). سيتم ترجمة النص إلى لغة الجهاز الحالية.

التمرير الدائري للبحث

ابحث عن معلومات حول جزء مطلوب من الصورة أو النص على الشاشة. المس مطولاً زر الصفحة الرئيسية (○) واضغط أو ارسم دائرة حول صورة أو نص.

إنشاء صور ومقاطع فيديو ملحمية

إزالة الأشخاص أو الكائنات من صورة (الاستوديو)

يمكنك تحرير الصور عن طريق إزالة الأشخاص أو الكائنات منها، ثم إنشاء خلفية جديدة لملء أي أجزاء مفقودة.

- ١ افتح تطبيق الاستوديو، وحدد صورة.
 - ٢ اضغط على أيقونة المساعدة (🔧) ← ممحاة AI.
 - ٣ اضغط على أي شيء تريد إزالته أو ارسم حوله.
 - ٤ اضغط على محو.
 - ٥ اضغط على حفظ نسخة لحفظ الصورة.
- إذا كنت ترغب في استخدام ميزات مساعد الصور الإضافية، فاضغط على متابعة تعديل.

تحريك الأشخاص أو الكائنات في صورة (الاستوديو)

يمكنك تحرير الصور عن طريق نقل الأشخاص أو الكائنات أو تغيير حجمها، ثم إنشاء خلفية جديدة لملء أي أجزاء مفقودة.

- ١ افتح تطبيق الاستوديو، وحدد صورة.
- ٢ اضغط على أيقونة المساعدة (🔗) ← نقل.
- ٣ اضغط على أي شيء تريد تحريكه أو ارسم حوله. إذا كنت تريد ضبط الإمالة، فاسحب شريط تعديل الإمالة.
- ٤ المس المنطقة المحددة مطولاً واسحبها إلى المكان الذي تريده.
- ٥ اضغط على إنشاء.
- ٦ اضغط على حفظ نسخة لحفظ الصورة. إذا كنت ترغب في استخدام ميزات مساعد الصور الإضافية، فاضغط على متابعة تعديل.

إضافة كائنات إلى صورة (الاستوديو)

يمكنك إضافة عناصر إلى الصور عن طريق الرسم أو وصف ما تريد. يمكنك أيضاً إضافة عناصر من صور أخرى عن طريق استخراجها من الصور.

- ١ افتح تطبيق الاستوديو، وحدد صورة.
- ٢ اضغط على أيقونة المساعدة (🔗) ← إنشاء.
- ٣ حدد الخيار الذي تريده.
 - وصف ما تريد تغييره: وصف ما تريد تغييره نصياً. يمكنك أيضاً تحديد المكان الذي تريد إضافة كائن إليه عن طريق الرسم على الشاشة قبل وصف العنصر نصياً.
 - 🖼️ : حدد الصورة التي تريد استخراج الكائنات منها. إذا كنت ترغب في إضافة كائنات إضافية إلى جانب الكائنات المستخرجة، فاضغط على وصف كيفية دمج الصور وصف ما تريد إضافته.
 - 🎨 : الرسم على الشاشة.
- ٤ اضغط على إنشاء.
- ٥ اضغط على حفظ نسخة لحفظ الصورة. إذا كنت ترغب في استخدام ميزات مساعد الصور الإضافية، فاضغط على متابعة تعديل.

تغيير نمط الصورة (الاستوديو)

يمكنك تغيير نمط الصورة.

- ١ افتح تطبيق الاستوديو، وحدد صورة.
- ٢ اضغط على أيقونة المساعدة (🔗) ← النمط. إذا كنت تقوم بتحديد صورة لأشخاص أو حيوانات أليفة (قطط وكلاب)، فاضغط على أيقونة المساعدة (🔗) ← النمط ← الصورة أو صورة شخصية.
 - الصورة: تغيير النمط العام للصورة.
 - صورة شخصية: تحديد شخص أو حيوان أليف من الصورة وتغيير النمط.
- ٣ حدد النمط المراد ثم اضغط على إنشاء.
- ٤ اضغط على حفظ نسخة لحفظ الصورة. إذا كنت ترغب في استخدام ميزات مساعد الصور الإضافية، فاضغط على متابعة تعديل.

إنشاء صور مجسمة (الاستوديو)

يمكنك تطبيق التأثير المجسم على صور الأشخاص أو الحيوانات.

- ١ افتح تطبيق الاستوديو، وحدد صورة.
- ٢ اسحب إلى الأعلى على الشاشة واضغط على التأثير الحي.
- ٣ اضغط على أيقونة تطبيق (✓) لتطبيق التأثير.

استخدام ميزة الحركة البطيئة الفورية (الاستوديو)

يمكنك تشغيل جزء محدد من الفيديو بالحركة البطيئة والتحقق من المزيد من التفاصيل عن طريق لمس هذا الجزء مطولاً.

- ١ افتح تطبيق الاستوديو وحدد فيديو لتشغيله.
- ٢ أثناء تشغيل الفيديو، المس الشاشة مطولاً.  قد لا تتوفر هذه الميزة حسب الملف.

استخدام ميزة الاستوديو الإبداعي

قم بإنشاء رسوم فنية جديدة من رسوماتك أو الأوصاف النصية، أو صورة تحددتها. يمكنك أيضًا إنشاء ملصقات ودعوات والمزيد باستخدام استوديو التصميم.

١ اسحب مقبض لوحة الشاشة الجانبية نحو منتصف الشاشة واضغط على **الاستوديو الإبداعي**.
أو بدلاً من ذلك، اضغط على **الاستوديو الإبداعي** في لوحة الأمر عن بُعد. (Galaxy S26 Ultra)

٢ اضغط على أيقونة إنشاء (🎨).

يمكنك أيضًا ابتكار أعمال فنية عن طريق اختيار عناصر من **استوديو التصميم**.

٣ حدد الخيار الذي تريده.

•  : الرسم على الشاشة.

•  : تحديد الصورة المرادة.

•  : تحديد النمط المراد.

• **وصف ما تريد إنشاءه**: وصف ما تريد إنشاءه نصيًا.

٤ اضغط على **إنشاء**.

٥ اضغط على أيقونة حفظ (📌) ← **حفظ في الاستوديو** لحفظ الصورة.

• لحفظ الصورة كملصق، اضغط على أيقونة **حفظ كملصق**. يمكنك استخدام الملصقات الموجودة على لوحة مفاتيح سامسونج.

• لتعيين الصورة كخلفية، اضغط على **ضبط كخلفية**.

استخدام ميزة التحديد باستخدام AI

حدد مساحة على الشاشة واستخدم الميزات الذكية المتنوعة.

١ المس مطولاً مقبض اللوحة الجانبية لتشغيل ميزة **التحديد الذكي**.

أو بدلاً من ذلك، اضغط على **التحديد الذكي** في لوحة الأمر عن بُعد. (Galaxy S26 Ultra)

٢ اضغط أو ارسم دائرة حول المحتوى المراد تحديده.

٣ حدد خيارًا لاستخدامه مع المنطقة المحددة.

تحرير الأصوات في الفيديو (محاكاة الصوت)

قم بإزالة الضوضاء المرعبة في مقاطع الفيديو عن طريق ضبط مستوى الأصوات والرياح والأصوات الأخرى.

- ١ افتح تطبيق الاستوديو وحدد فيديو لتعديله.
- ٢ اضغط على أيقونة تحرير (✍️) ← أيقونة محاكاة الصوت (🔊) ← **محاكاة الصوت**.
- ٣ حدد نوع الصوت ثم اضغط على **كتم الصوت** لكتم الصوت أو اسحب شريط الضبط لضبط مستوى الصوت.
- ٤ اضغط على **تطبيق التعديلات** ← **حفظ نسخة** لحفظ الفيديو.

إنشاء خلفياتك الخاصة

يمكنك إنشاء خلفيات عن طريق تحديد الفئات والكلمات المفتاحية أو تغيير خلفية شاشة القفل تلقائيًا حسب الوقت والطقس. يمكنك أيضًا إنشاء خلفيات باستخدام ميزة الاستوديو الإبداعي.

- ١ على شاشة الضبط، اضغط على **الخلفية والنمط**.
- ٢ اضغط على **تغيير الخلفيات** ← **إنشاء باستخدام الذكاء الاصطناعي** وحدد الخيار المراد.
 - **مُنشئة**: توليد خلفيات جديدة باستخدام الفئات والكلمات المفتاحية التي تحددها.
 - **الاستوديو الإبداعي**: توليد خلفيات جديدة من الرسومات أو الأوصاف النصية أو صورة تختارها.
 - **الطقس**: تغيير خلفية شاشة القفل تلقائيًا حسب الطقس والوقت.

إنشاء بطاقة ملف شخصي جديدة (جهات الاتصال)

يمكنك تغيير بطاقة ملفك الشخصي عن طريق إنشاء صور جديدة.

- ١ افتح تطبيق **جهات الاتصال** واضغط على ملفك الشخصي.
- ٢ اضغط على بطاقة ملفك الشخصي، ثم اضغط على **تعديل** ← **صورة**.
- ٣ حدد الصورة الشخصية التي تريدها ثم اضغط على **النمط** ← **الصورة** أو **صورة شخصية**.
- ٤ حدد النمط المراد ثم اضغط على **إنشاء**.
- ٥ اضغط على **تطبيق** ← **تم**.

الحصول على تحليلات مخصصة

Now brief

احصل على موجز تم إنشاؤه بواسطة AI بناءً على اهتماماتك.
اسحب مقبض لوحة الشاشة الجانبية نحو منتصف الشاشة واضغط على **Now brief**.
لتخصيص إعدادات Now brief، اضغط على أيقونة الإعدادات (⚙️).

Now nudge

يوفر AI معلومات وميزات مفيدة بناءً على ما يظهر على شاشتك. على سبيل المثال، قد يقترح التحقق من الموقع المذكور في الرسالة.
افتح **الضبط**، اضغط على **Galaxy AI ← Now nudge**، ثم اضغط على مفتاح التبديل لتشغيله.

تمميزات الإشعارات

يمكنك ضبط الجهاز لعرض الإشعارات المهمة فوق الإشعارات الأخرى لضمان عدم تفويتها. يمكنك أيضًا ضبطه لعرض ملخص قصير للإشعارات من المحادثات.
افتح **الضبط**، اضغط على **Galaxy AI ← تمميزات الإشعارات** حدد الخيار الذي تريده، ثم اضغط على مفتاح التبديل لتشغيله.

قلم S (Galaxy S26 Ultra)

استخدام قلم S

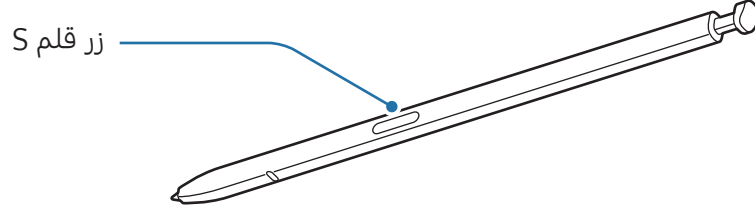

- لا تقم بثني قلم S أو الضغط بشدة زائدة به أثناء استخدامه. قد يتعرض قلم S للتلف أو السن للتشوه.
- لا تضغط على الشاشة بقوة مستخدمًا قلم S. قد يتشوه سن القلم.
- إذا كان هناك مغناطيس بالقرب من الجهاز، فقد لا تعمل بعض إجراءات قلم S، مثل الضغط على الشاشة.
- إذا كنت تستخدم قلم S بزوايا حادة على الشاشة، فقد لا يتعرف الجهاز على إجراءات قلم S.
- في حالة دخول الماء إلى فتحة قلم S، فأخرج الماء من الفتحة قبل استخدامه.
- إذا لم يعمل قلم S بطريقة صحيحة، فخذ به إلى مركز خدمة سامسونج أو أي مركز خدمة معتمد.



فصل قلم S

اضغط على طرف قلم S لتحريره. ثم اسحب قلم S من الفتحة. لحفظ قلم S، أعد إدخاله في الفتحة وادفعه حتى يستقر في مكانه.

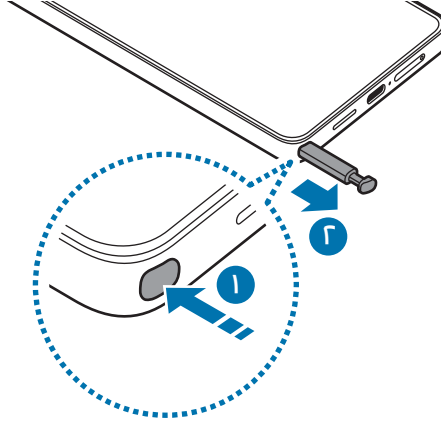

إذا كنت ترغب في تعيين إجراء لتنفيذه عند فصل قلم S، فافتح الضبط، اضغط على الميزات المتقدمة ← قلم S ← عند إزالة قلم S، ثم حدد خيارًا.



السماح بأقلام S متعددة

افتح الضبط واضغط على الميزات المتقدمة ← قلم S ← مزيد من ضبط قلم S. اضغط على مفتاح التبديل السماح بأقلام S متعددة لتشغيله.

أمر عن بعد

(تشغيل ميزات وتطبيقات قلم S مباشرة)

الأمر عن بُعد هو قائمة توفر ميزات قلم S والوصول المباشر إلى التطبيقات المستخدمة بشكل متكرر.

اضغط على أيقونة الأمر عن بُعد (🖋️) باستخدام قلم S لفتح لوحة الأمر عن بُعد وحدد الوظيفة أو التطبيق الذي تريده.

لتحريك أيقونة الأمر عن بُعد (🖋️)، اسحب أيقونة الأمر عن بُعد (🖋️) إلى موقع جديد. لإزالة الأيقونة، اسحب أيقونة الأمر عن بُعد (🖋️) إلى حذف في الجزء السفلي من الشاشة.

في حالة عدم ظهور أيقونة الأمر عن بُعد على الشاشة، افتح الضبط، اضغط على الميزات المتقدمة ← قلم S ← أمر عن بعد، واضغط على مفتاح تبديل إظهار رمز الأمر عن بُعد لتشغيله. في حالة تشغيل مفتاح التبديل فتح الأمر عن بُعد باستخدام زر القلم، يمكنك فتح لوحة الأمر عن بُعد عن طريق تمرير قلم S فوق الشاشة والضغط على زر قلم S.





- **الاستوديو الإبداعي:** توليد أعمال فنية جديدة من الرسومات أو الأوصاف النصية أو صورة تختارها. راجع [استخدام ميزة الاستوديو الإبداعي](#) للحصول على مزيد من المعلومات.
- **التحديد الذكي:** تحديد مساحة والقيام بإجراءات، مثل المشاركة أو الحفظ. راجع [التحديد الذكي](#) للحصول على مزيد من المعلومات.
- **إنشاء ملاحظة:** إنشاء ملاحظات في نافذة منبثقة. يمكن تشغيل هذه الميزة أيضًا عن طريق الضغط مرتين على الشاشة أثناء الضغط المطول على زر قلم S. راجع [Samsung Notes](#) للحصول على مزيد من المعلومات.
- **الكتابة على الشاشة:** للاتقاط لقطات الشاشة والكتابة أو الرسم عليها أو اقتصاص منطقة من الصورة الملتقطة. يمكنك التقاط المحتوى الحالي والمحتوى المخفي في صفحة طويلة، مثل صفحة ويب. راجع [الكتابة على الشاشة](#) للحصول على مزيد من المعلومات.
- **عرض كل الملاحظات:** الوصول إلى جميع الملاحظات في تطبيق **Samsung Notes**.
- **ترجمة:** مرّر قلم S فوق أي كلمة لترجمتها. راجع [ترجمة](#) للحصول على مزيد من المعلومات.
- **تكبير:** مرّر قلم S فوق منطقة بالشاشة لتكبيرها.
- **PENUP:** نشر عملك الفني والتحقق من الأعمال الفنية للآخرين والحصول على النصائح المفيدة بشأن الرسم.
- **الكتابة في التقويم:** فتح تطبيق **التقويم** والكتابة أو الرسم على الشاشة. راجع [الكتابة في التقويم](#) للحصول على مزيد من المعلومات.
- **إضافة:** إضافة اختصارات للتطبيقات المتكررة الاستخدام إلى لوحة الأمر عن بُعد.

التحديد الذكي

تحديد مساحة والقيام بإجراءات، مثل المشاركة أو الحفظ.

- ١ عندما يكون هناك محتوى تريد التقاطه، مثل جزء من صورة، افتح لوحة الأمر عن بعد واضغط على **التحديد الذكي**.
- ٢ اضغط أو ارسم دائرة حول المحتوى المراد تحديده.
- ٣ حدد خيارًا لاستخدامه مع المنطقة المحددة.

الكتابة على الشاشة

للالتقاط لقطات الشاشة والكتابة أو الرسم عليها أو اقتصاص منطقة من الصورة الملتقطة.

- ١ عندما يكون هناك محتوى تريد التقاطه، افتح لوحة الأمر عن بعد واضغط على **الكتابة على الشاشة**. يتم التقاط لقطة تلقائية للشاشة الحالية ويظهر شريط أدوات التعديل.
 - ٢ اكتب مذكرة على لقطة الشاشة.
 - ٣ مشاركة لقطة الشاشة أو حفظها.
- يمكنك التحقق من لقطات الشاشة الملتقطة في **الاستوديو**.
- لا يمكن التقاط لقطة شاشة أثناء استخدام بعض التطبيقات. 

ترجمة

مرّر قلم S على النص الذي ترغب في ترجمته. كما سيتم تحويل الوحدات المضمنة في النص.

- ١ عندما يكون هناك نص تريد ترجمته، افتح لوحة الأمر عن بعد واضغط على **ترجمة**.
 - ٢ حدد اللغات من لوحة المترجم في الجزء العلوي من الشاشة.
- يمكنك تغيير النص بين كلمات وعبارات بالضغط على أيقونة عبارة (E) أو أيقونة كلمة (T).

٣ مرر قلم S على النص الذي ترغب في ترجمته أو الوحدة التي ترغب في تحويلها. سيظهر النص المترجم. للاستماع إلى نطق النص الأصلي، اضغط على أيقونة تشغيل (▶). قد لا تظهر أيقونة تشغيل (▶) وفقاً للغة التي حددتها.

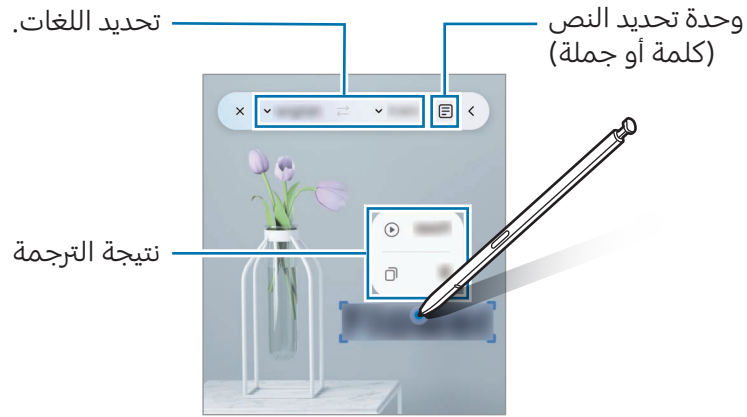

- لا تدعم هذه الميزة بعض اللغات.
- تتوفر هذه الميزة فقط عندما يتوافر نص قابل للتعرف على الشاشة.

الكتابة في التقييم

املاً خطتك بالكتابة والرسم على شاشة التقييم. افتح لوحة الأمر عن بعد، واضغط على **الكتابة في التقييم**، ثم املاً خطتك في التقييم. عند الانتهاء، اضغط على **حفظ**.

قلم S إلى نص

يمكنك تعيين الجهاز لتحويل أي شيء تكتبه باستخدام قلم S إلى نص.

١ افتح **الضبط**، اضغط على **الميزات المتقدمة** ← **قلم S** ← **قلم S إلى نص**، ثم اضغط على مفتاح التبديل لتشغيله.

لمعرفة كيفية تعديل النص باستخدام قلم S، اضغط على **كيفية التعديل**.

٢ اكتب في حقل إدخال النص، مثل حقل البحث أو شريط العناوين، باستخدام قلم S. سيتم تحويل الكتابة اليدوية إلى نص.

العرض عن بعد

مزر قلم S على أحد العناصر على الشاشة لمعاينة المحتوى أو للوصول إلى المعلومات في النافذة المنبثقة. في بعض التطبيقات، تُعرض أزرار الإجراءات في نافذة المعاينة.

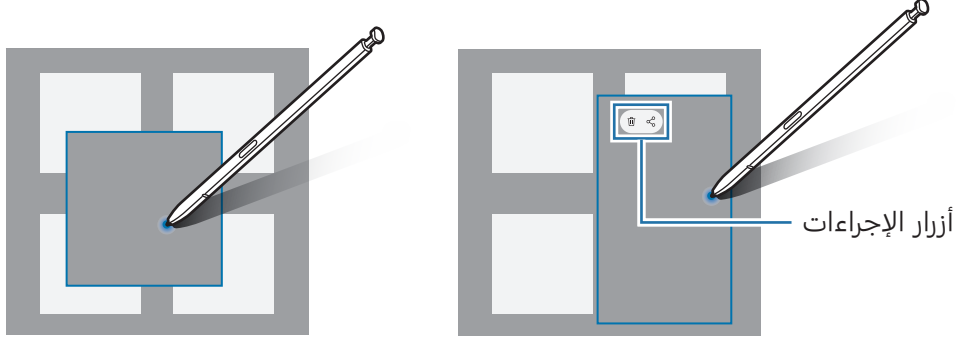

إذا كانت هذه الميزة غير مشغَّلة، فافتح **الضبط**، اضغط على **الميزات المتقدمة** ← **قلم S**، ثم اضغط على مفتاح **تبديل العرض عن بعد** لتشغيله. 

تحديد بالقلم

(تحديد العناصر بسرعة باستخدام قلم S)

أثناء الضغط المطول على زر قلم S، اسحب قلم S على النص أو قوائم العناصر لتحديد عناصر متعددة أو نص. كما يمكنك أيضًا نسخ العناصر المحددة أو النص ولصقها في تطبيق آخر أو مشاركتها مع الآخرين.

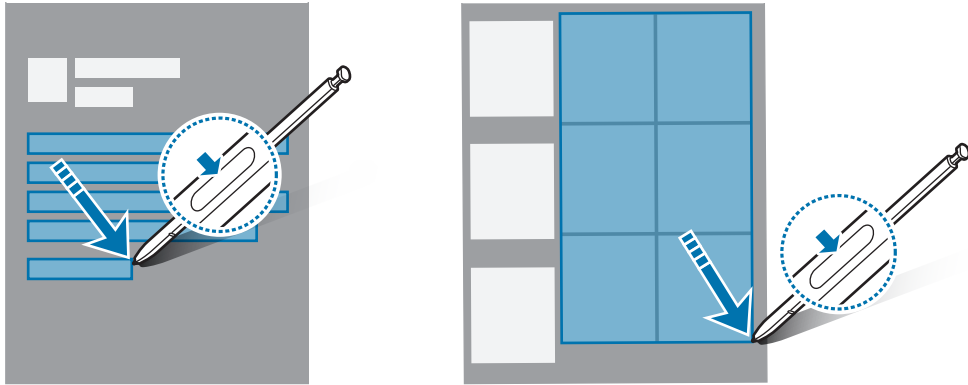

مذكرات الشاشة المتوقفة

يمكنك إنشاء مذكرات بالكتابة على الشاشة دون فتحها.

عندما تكون الشاشة مغلقة، افصل قلم S أو اضغط مرتين على الشاشة مع الضغط المطول على زر قلم S.

عندما ضغط على **حفظ** أو تعيد إدخال قلم S في مخدعه بعد كتابة مذكرة، فسيتم حفظ المذكرة في

Samsung Notes.

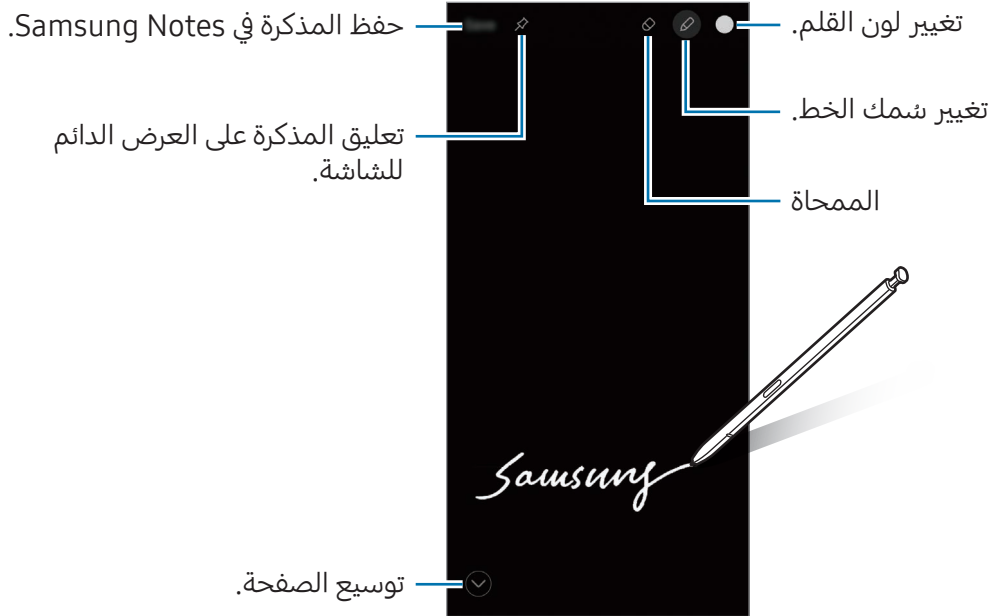

إذا كانت هذه الميزة غير مشغلة، فافتح **الضبط**، اضغط على **الميزات المتقدمة** ← **قلم S**، ثم اضغط على مفتاح **تبديل مذكرات الشاشة المتوقفة** لتشغيله.



تعليق مذكرة على العرض الدائم للشاشة

لتثبيت مذكرة والشاشة مغلقة على العرض الدائم للشاشة، اضغط على أيقونة تثبيت على العرض الدائم للشاشة (📌). لن تكون المذكرة المعلقة قد تم حفظها.

لتحرير المذكرة المثبتة، اضغط مرتين على أيقونة تحرير (✎).

لتصغير المذكرة المثبتة، اضغط مرتين على أيقونة تصغير (⏪). سيتم عرض المذكرة كأيقونة مذكرة مثبتة (📌) على العرض الدائم للشاشة. للتحقق من المذكرة مرة أخرى، اضغط مرتين على أيقونة المذكرة المثبتة (📌).

إذا لم تقم بأي إجراءات لفترة محددة بعد فتح مذكرة، فسيتم تقليل المذكرة تلقائيًا إلى الحد الأدنى.



الهاتف

مقدمة

إجراء مكالمات صوتية وفيديو والرد عليها.

إجراء مكالمات

١ افتح تطبيق الهاتف واضغط على لوحة المفاتيح.

٢ أدخل رقم هاتف.

٣ اضغط على أيقونة مكالمة صوتية (📞) لإجراء مكالمة صوتية، أو اضغط على أيقونة مكالمة فيديو (📺) أو أيقونة مكالمة فيديو في Meet (👤) لإجراء مكالمة فيديو.

إجراء مكالمات من سجلات المكالمات أو قوائم جهات الاتصال

افتح تطبيق الهاتف، واضغط على سجل أو جهات الاتصال، ثم اسحب لليمين على جهة الاتصال أو رقم الهاتف لإجراء مكالمة.

إذا كانت هذه الميزة غير مشغلة، فاضغط على أيقونة المزيد من الخيارات (⋮) ← الضبط ← ضبط آخر للمكالمات، ثم اضغط على مفتاح تبديل السحب للاتصال أو إرسال رسالة لتشغيله.

استخدام الاتصال السريع

لتعيين رقم إلى الاتصال السريع، افتح تطبيق الهاتف، اضغط على لوحة المفاتيح ← أيقونة المزيد من الخيارات (⋮) ← أرقام الاتصال السريع، حدد رقم اتصال سريع، ثم أضف رقم الهاتف.

لإجراء مكالمة، المس مطولاً رقم الاتصال السريع في لوحة المفاتيح. لأرقام الاتصال السريع من ١٠ وأكثر، اضغط على العدد (الأعداد) الأول من الرقم، ثم المس مطولاً العدد الأخير.

على سبيل المثال، إذا قمت بضبط الرقم 123 كرقم اتصال سريع، اضغط على 1، اضغط على 2، ثم المس مطولاً 3.

إجراء مكالمة دولية

- ١ افتح تطبيق الهاتف واضغط على لوحة المفاتيح.
- ٢ المس مطولاً 0 حتى تظهر العلامة +.
- ٣ أدخل رمز البلد، ورمز المنطقة، ورقم الهاتف، ثم اضغط على أيقونة اتصال (📞).

تلقي المكالمات

الرد على مكالمة

عندما تتلقى مكالمة، اسحب أيقونة رد (📞) إلى خارج الدائرة.

رفض مكالمة

عندما تتلقى مكالمة، اسحب أيقونة رفض (📞) إلى خارج الدائرة.
 لإرسال رسالة عند رفض مكالمة واردة، اسحب شريط إرسال رسالة للأعلى وحدد رسالة لإرسالها. إذا ضغطت على أيقونة التذكير (🔔) وأرسلت الرسالة، يمكنك تلقي تذكير بعد ساعة واحدة.
 لإنشاء رسائل رفض مختلفة، افتح تطبيق الهاتف واضغط على أيقونة مزيد من الخيارات (☰) ← الضبط ← رسائل الرفض السريع. اضغط على أيقونة إضافة (+)، أدخل رسالة، ثم اضغط على حفظ.

حجب أرقام الهاتف

حجب المكالمات الواردة من أرقام معينة مضافة إلى قائمة الحجب.
 افتح تطبيق الهاتف، اضغط على أيقونة المزيد من الخيارات (☰) ← الضبط ← حظر الأرقام، ثم حدد جهات الاتصال أو أرقام الهواتف لحفظها في قائمة الأرقام المحجوبة.
 عندما تحاول الأرقام المحجوبة الاتصال بك، لن تظهر لك أية إشعارات. وسيتم تسجيل المكالمات في سجل المكالمات.

كما يمكنك حجب المكالمات الواردة من الأشخاص الذين لا يظهرون هوية المتصل الخاصة بهم. اضغط على مفتاح تبديل حظر المكالمات من أرقام غير معروفة لتشغيل الميزة. 

الخيارات أثناء إجراء المكالمات

-  : التبديل إلى مكالمة فيديو.
 -  ← **الاتصال عبر النص**: التواصل مع الطرف الآخر عبر الكتابة النصية. راجع **الاتصال عبر النص** للحصول على مزيد من المعلومات.
 -  ← **الترجمة المباشرة**: الحصول على ترجمة فورية إلى اللغة التي تحددها أثناء المكالمات الصوتية. لاستخدام هذه الميزة، افتح تطبيق **الهاتف**، اضغط على أيقونة المزيد من الخيارات (⋮) ← **الضبط** ← **الترجمة المباشرة**، ثم اضغط على مفتاح التبديل لتشغيله. راجع **ترجمة المكالمات الهاتفية في الوقت الفعلي (مساعد الاتصال)** للحصول على مزيد من المعلومات.
 - **إضافة مكالمة**: الاتصال بمكالمة ثانية. سيتم وضع المكالمة الأولى على التعليق. عندما تنتهي المكالمة الثانية، سيتم استئناف المكالمة الأولى.
 - **كتم**: إيقاف الميكروفون حتى لا يسمعك الطرف الآخر.
 - **البلوتوث**: التبديل إلى سماعة الرأس البلوتوث إذا كانت متصلة بالجهاز.
 - **مكبر الصوت**: تشغيل مكبر صوت الهاتف أو إيقافه. عند استخدام مكبر صوت الهاتف، ابعدها عن أذنك.
 - **لوحة المفاتيح / إخفاء**: لفتح لوحة الأرقام أو إغلاقها.
 - **المزيد**: استخدام الميزات الإضافية.
 -  : إنهاء المكالمة الحالية.
 -  : أثناء مكالمة فيديو، يتم التبديل إلى مكالمة صوتية.
 -  : تعيين الجهاز لتغيير الزاوية والتكبير تلقائيًا من خلال التعرف على الأشخاص وتتبعهم أثناء مكالمة فيديو.
 -  : قفل الشاشة أثناء مكالمة فيديو.
 - **تأثيرات**: تطبيق تأثيرات مختلفة أثناء مكالمة فيديو.
 -  : تغيير نسبة أبعاد الشاشة أثناء مكالمة فيديو.
 - **الكاميرا**: أثناء إجراء مكالمة فيديو، يتم إيقاف تشغيل الكاميرا حتى لا يراك الطرف الآخر.
 - **تبديل**: أثناء إجراء مكالمة فيديو، يتم التبديل بين الكاميرا الأمامية والكاميرا الخلفية.
-  قد لا تتوفر بعض الميزات حسب شركة الاتصالات أو الطراز.

مساعدة الاتصال

فرز المكالمات

يقوم مساعد AI بالرد على المكالمات نيابة عنك ويسأل المتصل عن هويته وموضوع المكالمة. لاستخدام هذه الميزة، افتح تطبيق **الهاتف**، اضغط على أيقونة المزيد من الخيارات (⋮) ← **الضبط** ← **فرز المكالمات**، ثم اضغط على مفتاح التبديل لتشغيله. ثم اضغط على **فرز المكالمات تلقائياً**، اضغط على مفتاح التبديل لتشغيله، ثم اتبع التعليمات التي تظهر على الشاشة لإكمال الإعداد.

عند استقبال مكالمة، يتم تشغيل رسالة صوتية آلية للمتصل ويتم تسجيل ما يقوله المتصل. إذا كنت ترغب في التحقق من محتوى مكالمة جارية في الوقت الفعلي، فافتح لوحة الإشعارات واضغط على إشعار المكالمة. يمكنك أيضاً الرد على المكالمة أو تحويلها إلى مكالمة نصية.

للاطلاع على الرسالة التي تركها المتصل بعد انتهاء المكالمة، افتح تطبيق **الهاتف**، اضغط على **سجل**، ثم حدد المكالمة. تظهر أيقونة تصفية المكالمات (📞) بجوار المكالمات.

الاتصال عبر النص

تواصل مع الطرف الآخر عبر الكتابة النصية.

لاستخدام هذه الميزة، افتح تطبيق **الهاتف**، اضغط على أيقونة المزيد من الخيارات (⋮) ← **الضبط** ← **الاتصال عبر النص**، ثم اضغط على مفتاح التبديل لتشغيله. عند إجراء مكالمة صوتية أو أثناء المكالمة، اضغط على أيقونة المساعدة (📞) ← **الاتصال عبر النص**.

عند اتصال المكالمة، يتم تسليم تحية صوتية تلقائياً إلى الطرف الآخر ويُعرض ما يقوله الطرف الآخر كنص على شاشتك.

في حالة تحديد رد من قائمة الرد السريع أو إدخال نص، سيتم إرساله صوتياً إلى الطرف الآخر.

للتبديل إلى مكالمة صوتية، اضغط على أيقونة التبديل إلى مكالمة صوتية (📞).

لتغيير الإعدادات، افتح تطبيق **الهاتف** واضغط على أيقونة المزيد من الخيارات (⋮) ← **الضبط** ← **الاتصال عبر النص**.

الترجمة المباشرة

احصل على ترجمة فورية إلى اللغة التي تحددها أثناء المكالمات الصوتية. راجع [ترجمة المكالمات الهاتفية في الوقت الفعلي \(مساعدة الاتصال\)](#) للحصول على مزيد من المعلومات.

جهات الاتصال

مقدمة

قم بإنشاء جهات اتصال جديدة أو إدارة جهات الاتصال الموجودة على الجهاز.

إضافة جهات اتصال

إنشاء جهة اتصال جديدة

١ افتح تطبيق **جهات الاتصال** واضغط على أيقونة إنشاء (+).

٢ تحديد موقع التخزين.

عند استخدام هذه الميزة لأول مرة، يمكنك تعيين موقع التخزين الافتراضي. لتغيير موقع التخزين الافتراضي، اضغط على أيقونة المزيد من الخيارات (⋮) ← **الضبط** ← **موقع مكان التخزين الافتراضي** وحدد الموقع المطلوب.

٣ أدخل معلومات جهة الاتصال واضغط على **حفظ**.

استيراد جهات اتصال

إضافة جهات اتصال بواسطة استيرادها من مساحات التخزين الأخرى إلى جهازك.

١ افتح تطبيق **جهات الاتصال** واضغط على أيقونة المزيد من الخيارات (⋮) ← **الضبط** ← **استيراد جهات الاتصال**.

٢ اتبع الإرشادات التي تظهر على الشاشة لاستيراد جهات اتصال.

مزامنة جهات الاتصال مع حساباتك على الويب

يمكنك مزامنة جهات الاتصال بالجهاز مع جهات الاتصال على الإنترنت المحفوظة على حساباتك على الويب، مثل Samsung account.





١ افتح تطبيق **الضبط**، اضغط على **الحسابات والنسخ الاحتياطي** ← **إدارة الحسابات**، وحدد الحساب المطلوب المزامنة معه.

٢ اضغط على **مزامنة الحساب** واضغط على مفتاح تبديل **جهات الاتصال** لتشغيله.

البحث عن جهات اتصال

افتح تطبيق **جهات الاتصال**. اضغط على أيقونة بحث (Q) في الجزء العلوي من قائمة جهات الاتصال وأدخل معايير البحث.

اضغط على صورة الملف الشخصي لأحد جهات الاتصال. ثم، اتخذ أحد الإجراءات التالية:

- إجراء مكالمة صوتية. 
- إنشاء رسالة. 
- إجراء مكالمة فيديو. 
- إنشاء رسالة بريد إلكتروني. 

حذف الأسماء

١ افتح تطبيق **جهات الاتصال** واضغط على أيقونة المزيد من الخيارات (⋮) ← **تحديد**.

٢ حدد جهات الاتصال واضغط على **حذف**.

لحذف جهات الاتصال واحدة تلو الأخرى، اضغط على صورة الملف الشخصي لجهة اتصال من قائمة جهات الاتصال، ثم اضغط على **المزيد** ← **حذف**.

مشاركة جهات الاتصال

يمكنك مشاركة جهات الاتصال مع الآخرين عن طريق العديد من خيارات المشاركة.

١ افتح تطبيق **جهات الاتصال** واضغط على أيقونة المزيد من الخيارات (⋮) ← **تحديد**.

٢ حدد جهات الاتصال واضغط على **مشاركة**.

٣ حدد معلومات جهة الاتصال التي تريد مشاركتها، ثم اضغط على **تم**.

٤ حدد طريقة مشاركة.

إنشاء مجموعات

يمكنك إضافة مجموعات، مثل العائلة أو الأصدقاء، وإدارة جهات الاتصال حسب المجموعة.

١ افتح تطبيق **جهات الاتصال** واضغط على **المجموعات** ← أيقونة إنشاء (+).

٢ اتبع الإرشادات التي تظهر على الشاشة لإنشاء مجموعة.

دمج جهات الاتصال المكررة

ذا تضمنت قائمة جهات الاتصال جهات اتصال مكررة، فادمجها في جهة اتصال واحدة لتبسيط قائمة جهات الاتصال.

١ افتح تطبيق **جهات الاتصال** واضغط على أيقونة المزيد من الخيارات (⋮) ← **الضبط** ← **دمج جهات الاتصال المكررة**.

٢ ضع علامة اختيار على جهات الاتصال واضغط على **دمج**.

إعداد ملفك الشخصي

يمكنك ضبط صورة ملفك الشخصي وبطاقة ملفك الشخصي.

١ افتح تطبيق **جهات الاتصال** واضغط على ملفك الشخصي.

٢ اضغط على **إنشاء بطاقة ملف التعريف**.

٣ اتبع التعليمات التي تظهر على الشاشة لإعداد بطاقة ملفك الشخصي.

حدد خيار **بطاقة ملف تعريف صورة** وسيتم أيضاً تطبيق الصورة التي تحددها لبطاقة الملف الشخصي كصورة ملفك الشخصي.

٤ لتغيير صورة ملفك الشخصي، اضغط على صورة الملف الشخصي، ثم اضغط على **تعديل**.

٥ اتبع التعليمات التي تظهر على الشاشة لتعيين صورة ملفك الشخصي.

مشاركة ملفك الشخصي

يمكن للأشخاص عرض ملفك الشخصي عندما تتصل بهم أو عندما يتحققون من معلومات جهة اتصالك.

١ افتح تطبيق **جهات الاتصال** واضغط على ملفك الشخصي.

٢ اضغط على **بطاقة ملف التعريف وصورة** واضغط على مفتاح تبديل **مشاركة بطاقة ملف التعريف وصورة** لتشغيله.

الكاميرا

مقدمة

التقط الصور وسجل مقاطع الفيديو باستخدام العديد من الأوضاع والإعدادات.

آداب الكاميرا

- لا تلتقط الصور أو الفيديو لأشخاص آخرين بدون إذن منهم.
- لا تلتقط الصور أو الفيديو متى كان ذلك غير مسموحاً به قانوناً.
- لا تلتقط الصور أو الفيديو في الأماكن التي قد تنتهك فيها خصوصية الآخرين.

التقاط الصور

١ شغّل تطبيق الكاميرا.

يمكنك فتح التطبيق أيضاً بالضغط على الزر الجانبي مرتين أو سحب أيقونة الكاميرا (📷) إلى اليسار على الشاشة المقفلة.

- لا تتوفر بعض خصائص الكاميرا عند فتح تطبيق **الكاميرا** من الشاشة المقفلة، أو عندما تكون الشاشة مقفلة بينما يتم ضبط طريقة قفل الشاشة. 
- يتوقف تشغيل الكاميرا تلقائياً في حالة عدم استخدامها.
- قد لا تتوفر بعض الطرق حسب شركة الاتصالات أو الطراز.

٢ اضغط على الصورة الموجودة على شاشة المعاينة حيث ينبغي تركيز الكاميرا. لضبط سطوع الصور، اسحب شريط الضبط الذي يظهر أعلى أو أسفل الإطار الدائري.

٣ اضغط على أيقونة التقاط صورة (O) لالتقاط صورة.

لتغيير وضع التصوير، اسحب قائمة أوضاع التصوير إلى اليسار أو اليمين، أو مرّر لليساار أو اليمين على شاشة المعاينة.

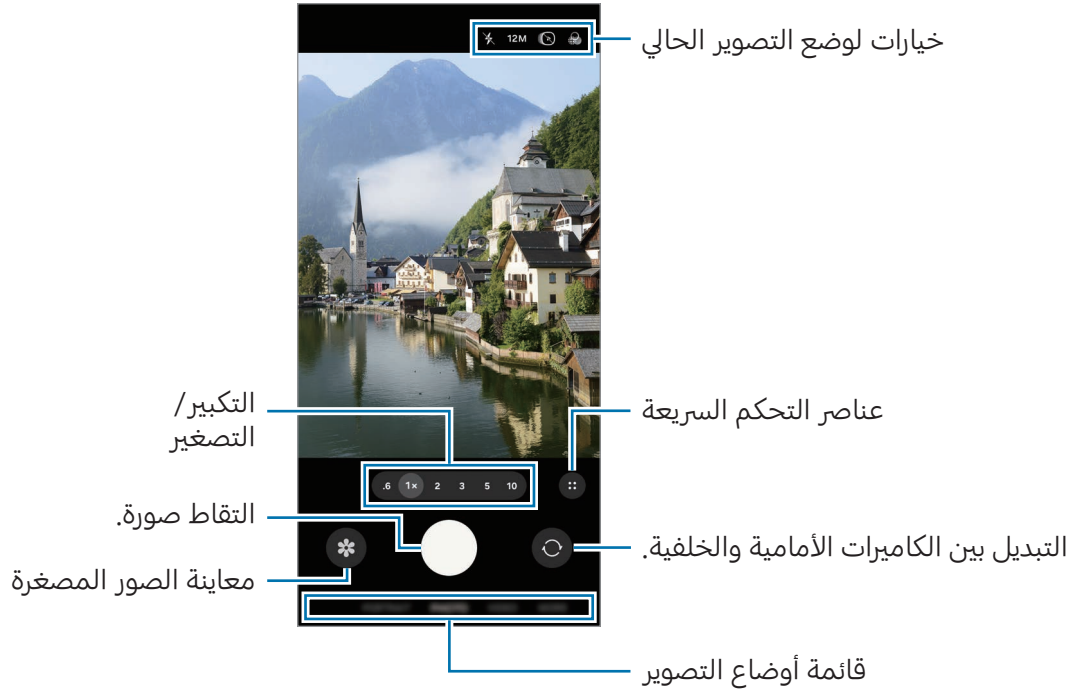

- قد تختلف شاشة المعاينة حسب وضع التصوير والكاميرا التي يتم استخدامها.
- قد لا يكون التركيز واضحًا إذا كان الهدف قريبًا. التقط الصور أو الفيديوهات من مسافة ملائمة.
- في حالة ظهور الصور التي تلتقطها ضبابية، قم بتنظيف عدسة الكاميرا وحاول مرة أخرى.
- تأكد أن العدسة غير محطمة ولا ملوثة. وإلا، فقد لا يعمل الجهاز بطريقة صحيحة في بعض الأوضاع التي تتطلب مستويات دقة عالية.
- تتميز كاميرا الجهاز بعدسة ذات زاوية عريضة. قد يحدث تشوه بسيط في الصور أو الفيديوهات ذات زاوية الرؤية العريضة ولكنه لا يشير إلى وجود مشكلات في أداء الجهاز.
- قد يحدث ضباب بالكاميرا أو قد يتشكل تكثفًا إذا تعرض الجهاز لتغيرات مفاجئة في درجة حرارة الهواء، بسبب الاختلاف في درجة الحرارة خارج وداخل غطاء الكاميرا. حاول تجنب مثل هذه الظروف عند التخطيط لاستخدام الكاميرا. في حالة حدوث الضباب، اترك الكاميرا تجف بشكل طبيعي في درجة حرارة الغرفة قبل التقاط الصور أو تسجيل مقاطع الفيديو، وإلا فقد تبدو النتائج غير واضحة.
- قد تختلف هذه الصورة حسب الطراز.

استخدام زر الكاميرا

- المس زر الكاميرا مطولاً لتسجيل فيديو.
- إذا سحبت زر الكاميرا إلى أيقونة القفل (6)، يمكنك تسجيل مقطع فيديو دون الضغط المطول على الزر.
- لالتقاط صور متتابعة، مرر زر الكاميرا للشاشة الجانبية وحافظ على الضغط.
- إذا قمت بإضافة زر كاميرا آخر، فسيمكنك تحريكه في أي مكان على الشاشة والالتقاط الصور بشكل أكثر ملاءمة. على شاشة المعاينة، اضغط على أيقونة عناصر التحكم السريع (⋮) ← أيقونة الإعدادات (⚙️) ← طرق الالتقاط واضغط على مفتاح تبديل زر الالتقاط العائم لتشغيله.

تعديل قائمة أوضاع التصوير

لتعديل قائمة أوضاع التصوير، اضغط على المزيد في القائمة، اضغط على تعديل، ثم اسحب الأوضاع بالترتيب الذي تريده.

استخدام ميزات التكبير / التصغير

للتكبير أو التصغير أثناء استخدام الكاميرا الخلفية، حدد أيقونة التكبير/التصغير على شاشة المعاينة. يمكنك أيضًا تحديد مستوى التكبير/التصغير المطلوب من قائمة مستويات التكبير/التصغير التي تظهر عند الضغط على أيقونة التكبير/التصغير. لضبط التكبير/التصغير بشكل أكثر دقة، اسحب أيقونة التكبير/التصغير أو قارب/باعد بإصبعين على شاشة المعاينة. إذا تجاوزت نسبة التكبير قدرًا معينًا، فسوف تظهر خريطة تكبير/تصغير توجيهية للإشارة إلى موضع تكبيرك الحالي للصورة.

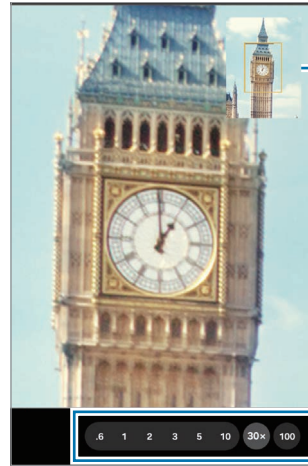

خريطة تكبير/
تصغير توجيهية

قائمة مستويات التكبير/
التصغير

قد لا تتوفر بعض الميزات حسب الطراز.



قفل التركيز (AF) والتعريض (AE)

يمكنك قفل التركيز أو التعريض على منطقة محددة لمنع الكاميرا من الضبط تلقائيًا استنادًا إلى التغييرات على الأهداف أو مصادر الضوء.





المس مطولاً منطقة للتركيز، يظهر الإطار قفل AF/AE في هذه المنطقة ويتم قفل التركيز وضبط التعريض. يظل الضبط مقفلاً حتى بعد التقاط صورة.

قد لا تكون هذه متاحة وفقاً لوضع التصوير. 

خيارات لوضع التصوير الحالي

على شاشة المعاينة، استخدم الخيارات التالي. لاستخدام المزيد من الخيارات، اضغط على أيقونة عناصر التحكم السريع .

-  : تشغيل الفلاش أو إيقافه.
- **12M**: تحديد دقة الصور.
-  : تشغيل صورة الحركة أو إيقافها. إذا قمت بتشغيل هذه الميزة، فسيتم أيضًا التقاط فيديو لبضع ثوانٍ قبل أو قبل وبعد الضغط على زر الكاميرا.
-  : تطبيق تأثير فلتر.
-  : تشغيل الثبات الفائق أو إيقافه.
-  : في نمط **صورة شخصية**، ضبط شدة الضوء. قد لا يتوفر هذا الخيار اعتمادًا على تأثير الخلفية المحدد.
- **AUTO** : تحديد أبعاد الإطار لمقاطع فيديو الاختزال الزمني.
- **FHD / FHD 240 / FHD 30**: تحديد دقة مقاطع الفيديو.
- **HDR** : تشغيل ميزة HDR أو إيقافها. إذا قمت بتشغيل هذه الميزة، يمكنك تسجيل مقاطع فيديو HDR بدقة ١٠ بت مع نطاق أوسع من الألوان والتباين.
-  : تحديد أسلوب قياس. يحدد ذلك كيفية حساب قيم الضوء. يستخدم **قياس مركزي مرجح** (☉) الضوء في الجزء الأوسط من اللقطة لحساب تعريض اللقطة. يقوم **قياس المصفوفة** (☼) بقياس المشهد بالكامل. يستخدم **قياس النقطة** (⦿) الضوء في منطقة وسطى مركزة للقطة لحساب تعريض اللقطة.
-  : في وضع **الفيديو المحترف**، تحديد اتجاه الصوت الذي تريد تسجيله بمستوى أعلى. يمكنك أيضًا استخدام ميكروفون USB أو بلوتوث من خلال توصيله بجهازك.

-  : في وضع **المحترف** أو **الفيديو المحترف**، تغيير خيار شاشة التعرض. حدد خيارًا لعرض مستويات التعرض الزائد أو التعرض الناقص باستخدام نمط أو لون على شاشة المعاينة.
-  : تشغيل ميزة تسجيل الفيديو أو إيقافها. إذا قمت بتشغيل هذه الميزة، يمكنك تسجيل مقاطع فيديو بنطاق ديناميكي أوسع للحصول على مزيد من المرونة عند التعديل.
-  : في وضع **الطعام**، التركيز على غرض داخل الإطار مع إضفاء الضبابية على الصورة خارج الإطار.  قد تختلف الخيارات المتوفرة حسب الطراز أو وضع التصوير.

وضع الصورة

تعُدّل الكاميرا خيارات التصوير تلقائيًا حسب البيئة المحيطة. من قائمة أوضاع التصوير، اضغط على **صورة** واضغط على أيقونة التقاط صورة (○) لالتقاط صورة.

تغيير الدقة

يمكنك التقاط صور عالية الدقة. في خيارات التصوير، اضغط على **12M** لتغيير الدقة إلى الدقة التي تريدها، والتقط صورة.  قد تختلف الدقة حسب الطراز.

اقتراحات اللقطة

تقترح الكاميرا التكوين المثالي للصورة من خلال التعرف على موضع غرضك وزاويته. على شاشة المعاينة، اضغط على أيقونة عناصر التحكم السريع (⋮) ← أيقونة الإعدادات (⚙️) واضغط على مفتاح تبديل **اقتراحات اللقطة** لتشغيله.

١ من قائمة أوضاع التصوير، اضغط على **صورة**.

سيظهر دليل على شاشة المعاينة.

٢ وجه الدليل إلى الغرض.

تتعرف الكاميرا على التكوين، ويظهر التكوين الموصى به على شاشة المعاينة.

- ٣ انقل الجهاز بحيث يتطابق الدليل مع التكوين الموصى به.
 عند الوصول إلى التكوين الملائم، سيتغير الدليل إلى اللون الأصفر.
- ٤ اضغط على أيقونة التقاط صورة (○) لالتقاط صورة.



التقاط صور ذاتية

يمكنك التقاط صور ذاتية باستخدام الكاميرا الأمامية.

- ١ على شاشة المعاينة، اسحب الشاشة إلى الأعلى أو الأسفل أو اضغط على أيقونة الكاميرا الأمامية (📷) للانتقال إلى الكاميرا الأمامية لالتقاط صور ذاتية.
- ٢ واجه عدسة الكاميرا الأمامية.
- لالتقاط صور ذاتية واسعة الزاوية للمناظر الطبيعية أو الأشخاص اضغط على أيقونة تبديل إلى الواسعة (📷).
- ٣ اضغط على أيقونة التقاط صورة (○) لالتقاط صورة.

التقاط صور عن قرب واضحة (Galaxy S26 Ultra)

التقط صورًا عن قرب واضحة للهدف الذي تريد تصويره.

- ١ على شاشة المعاينة، اضغط على 1x.
- ٢ ضع الكاميرا بالقرب من الغرض المراد تصويره.
- ٣ عند ظهور أيقونة معزز التركيز (🌻)، اضغط على أيقونة التقاط صورة (○) لالتقاط صورة.
- إذا كانت هذه الميزة غير مشغَّلة، فاضغط على أيقونة معزز التركيز (🌻) لتشغيلها. 📷

مسح المستندات أو النصوص ضوئيًا

يمكنك مسح المستندات أو النصوص ضوئيًا.

- ١ من قائمة أوضاع التصوير، اضغط على **صورة**.
- ٢ قم بتوجيه الكاميرا نحو الكائن، ثم اضغط على **مسح**.
 لن يظهر زر **مسح** إلا عند اكتشاف مستند أو نص.
 - لتغيير منطقة المسح الضوئي، اضغط على أيقونة ضبط (⊕).
 - لتغيير تأثير الفلتر، اضغط على أيقونة فلتر (⊖).
 - لاستخدام خيارات الإزالة، اضغط على أيقونة إزالة (✖).
- ٣ اضغط على **حفظ**.

وضع الفيديو

تعدّل الكاميرا خيارات التصوير تلقائيًا حسب البيئة المحيطة.

- ١ من قائمة أوضاع التصوير، اضغط على **فيديو** واضغط على بدء التسجيل (●) لتسجيل فيديو.
 - للتبديل بين الكاميرات الأمامية والخلفية أثناء التسجيل، اسحب إلى الأعلى أو الأسفل على شاشة المعاينة أو اضغط على أيقونة تبديل إلى الكاميرا الأمامية (⊖).
 - لالتقاط صورة من الفيديو أثناء التسجيل، اضغط على أيقونة التقاط (⊙).
 - لتسجيل الصوت من اتجاه معين بمستوى صوت أعلى أثناء تسجيل فيديو، وجه الكاميرا نحو هذا الاتجاه واضبط التكبير/التصغير. إذا لم تكن هذه الميزة مشغلة، فاضغط على أيقونة عناصر التحكم السريعة في شاشة المعاينة (⊙) ← أيقونة الإعدادات (⚙) ← **خيارات الصوت**، واضغط على مفتاح تبديل **تكبير الميكروفون** لتشغيله.
- ٢ اضغط على أيقونة إيقاف التسجيل (■) لإيقاف تسجيل الفيديو.
 - ✍ قد لا يعمل التكبير البصري في بيئات الإضاءة المنخفضة.

تغيير الدقة

- يمكنك تسجيل مقاطع فيديو عالية الدقة بحد أقصى للدقة 8K.
- في خيارات التصوير، اضغط على أيقونة FHD ٣٠ إطار/ث (FHD₃₀) لتغيير الدقة إلى الدقة التي تريدها، وقم بتسجيل مقطع فيديو.
- عند انتهائك من تسجيل فيديو، يمكنك تشغيله باستخدام تطبيق **الاستوديو**. عندما تضغط على أيقونة التقاط (⊙) على إطار يعجبك، سيُحفظ الإطار كصورة.

منع اهتزاز الفيديو (ميزة ثابت للغاية)

إذا كان هناك الكثير من الاهتزاز أثناء تسجيل مقاطع الفيديو، فاستخدم ميزة الثبات الفائق لتثبيت الفيديو بشكل أكبر. اضغط على **فيديو** في قائمة أوضاع التصوير، ثم اضغط على أيقونة التثبيت الفائق (📐) ← أيقونة التثبيت الفائق قيد التشغيل (📐) أو أيقونة التثبيت الفائق مع القفل الأفقي (📐)، ثم قم بتسجيل فيديو.

استخدام ميزة الإطار التلقائي

(تغيير زاوية التصوير والتكبير عن طريق تتبع الأشخاص)

يمكنك ضبط الجهاز لتغيير زاوية التصوير والتكبير تلقائيًا من خلال التعرف على الأشخاص وتتبعهم أثناء تسجيل مقاطع الفيديو.

من قائمة أوضاع التصوير، اضغط على **فيديو**، اضغط على أيقونة عناصر التحكم السريع (⚙️) ← أيقونة ضبط الإطار تلقائيًا (📐) لتشغيله، ثم سجّل مقطع فيديو.

لتتبع زاوية التصوير وضبطها والتكبير على شخص محدد، اضغط على الإطار الظاهر حول الشخص. لإيقاف التتبع، اضغط على الإطار مرة أخرى.

استخدام ميزة التسجيل الثنائي

سجّل الفيديوهات باستخدام كاميرتين في الوقت نفسه. يمكنك حفظ فيديوهات كل كاميرا بشكل منفصل وتعديلها. يمكنك أيضًا تشغيل الفيديوهات بطرق مختلفة، مثل عرض الشاشة المنقسمة أو عرض صورة داخل صورة.

في قائمة أوضاع التصوير، اضغط على **فيديو** ← أيقونة عناصر التحكم السريعة (⚙️) ← أيقونة التسجيل الثنائي (📹). ثم اضغط على أيقونة عرض صورة داخل الصورة (📹) أو أيقونة الشاشة المنقسمة (📹) وقم بتسجيل فيديو.

عند تحديد أيقونة عرض صورة داخل الصورة (📹)، يمكنك تغيير حجم أو موقع نافذة صورة داخل الصورة.

إذا كنت ترغب في حفظ مقاطع الفيديو لكل كاميرا على حدة، فاضغط على أيقونة عناصر التحكم السريعة (⚙️) ← أيقونة الإعدادات (⚙️) ← تسجيلات مزدوجة ← حفظ في ملفات منفصلة.

وضع التصوير الشخصي / وضع الفيديو الشخصي الاحترافي

باستخدام وضع التصوير الشخصي أو وضع الفيديو الشخصي الاحترافي، يمكنك التقاط صور أو مقاطع فيديو مع طمس الخلفية وإبراز الغرض بشكل واضح. يمكنك أيضًا تطبيق تأثير خلفية وتعديله بعد التقاط صورة.

١ في قائمة أوضاع التصوير، اضغط على **صورة شخصية** أو اضغط على **المزيد** ← **فيديو شخصي**.

٢ اضغط على أيقونة بورتريه (●) وحدد تأثير الخلفية الذي تريده أو اسحب شريط الضبط لضبط شدة تأثير الخلفية.

٣ عند ظهور **جهاز** على شاشة المعاينة، اضغط على أيقونة التقاط صورة (○) لالتقاط صورة أو اضغط على أيقونة بدء تسجيل فيديو (●) لتسجيل فيديو.

• قد تختلف الخيارات المتوفرة حسب وضع التصوير. 

• استخدم هذه الميزة في مكان ذي إضاءة كافية.

• قد لا يمكن تطبيق ضبابية الخلفية بشكل صحيح في الحالات التالية:

- في حالة تحرك الجهاز أو الهدف.

- الهدف رفيع أو شفاف.

- لون الهدف هو نفس لون أو نمط الخلفية.

- الهدف أو الخلفية عادية.

الوضع الاحترافي / وضع الفيديو الاحترافي

التقط الصور أو مقاطع الفيديو أثناء تعديل خيارات التصوير يدويًا، مثل قيمة التعريض وقيمة ISO.

في قائمة أوضاع التصوير، اضغط على **المزيد** ← **المحترف** أو **الفيديو المحترف**. حدد الخيارات وقم بتخصيص الإعدادات، ثم اضغط على أيقونة التقاط صورة (○) لالتقاط صورة أو اضغط على بدء تسجيل فيديو (●) لتسجيل فيديو.

إذا كنت ترغب في التحقق من معلومات أي خيار، فحدد خيارًا واضغط على أيقونة "حول" الخاصة بالإعداد المحدد

(i). لإعادة تعيين الخيارات التي قمت بتعيينها، اضغط على أيقونة إعادة تعيين (↺).

تغيير الدقة

يمكنك تسجيل مقاطع فيديو عالية الدقة بحد أقصى للدقة 8K. في خيارات التصوير، اضغط على أيقونة FHD ٣٠ إطار/ث (FHD/30) لتغيير الدقة إلى الدقة التي تريدها، وقم بتسجيل مقطع فيديو.

عند انتهائك من تسجيل فيديو، يمكنك تشغيله باستخدام تطبيق **الاستوديو**. عندما تضغط على أيقونة التقاط (📷) على إطار يعجبك، سيُحفظ الإطار كصورة.

فصل منطقة التركيز ومنطقة التعريض

يمكنك فصل منطقة التركيز ومنطقة التعريض. المس مطولاً شاشة المعاينة. سيظهر إطار AF/AE على الشاشة. اسحب الإطار إلى المنطقة التي تريد تقسيم منطقة التركيز عن منطقة التعريض فيها.

وضع الطعام

التقط صورًا للطعام بألوان متعددة الدرجات.

- ١ من قائمة أوضاع التصوير، اضغط على **المزيد** ← **الطعام**. سيظهر إطار على الشاشة وستُطمس المنطقة خارج الإطار.
- ٢ لتغيير حجم الإطار، اسحب إحدى زوايا الإطار. اضغط على المنطقة التي تريدها أو اسحب الإطار لتحريكها.
- ٣ اضغط على أيقونة عناصر التحكم السريع (⚙️) ← أيقونة درجة حرارة اللون (🌡️) واسحب شريط التعديل لضبط درجة حرارة اللون.
- ٤ اضغط على أيقونة التقاط صورة (📷) لالتقاط صورة.

وضع Hyperlapse

يمكنك تسجيل المشاهد، مثل الأشخاص أو السيارات العابرة وعرضها كفيديوهات بالحركة السريعة.

١ من قائمة أوضاع التصوير، اضغط على **المزيد** ← **HYPERLAPSE**.

٢ اضغط على أيقونة السرعة (AUTO) ثم حدد خيارًا لمعدل الإطارات.

• إذا قمت بضبط أبعاد الإطار إلى **AUTO**، فسيقوم الجهاز تلقائيًا بضبط معدل الإطارات حسب المعدل المتغير في المشهد.

• إذا كنت تريد تسجيل مسارات النجوم، فاضبط معدل الإطارات على أيقونة الليل أسرع بثلاثمائة مرة (300) واضغط على أيقونة مسارات النجوم (🌠).

٣ اضغط على أيقونة بدء التسجيل (🔴) لبدء التسجيل.

٤ اضغط على أيقونة إيقاف التسجيل (⬛) لإنهاء التسجيل.

يمكنك استخدام ميزة التصوير الليلي السريع من خلال الضغط على أيقونة السرعة (AUTO) ← أيقونة تصوير ليلي أسرع بخمس عشرة مرة (15) أو أيقونة تصوير ليلي أسرع بخمس وأربعين مرة (45) في خيارات التصوير. هذه الميزة مفيدة للقيام ببعض الأمور مثل التقاط لقطات للسيارات المتحركة التي تجعل الضوء يبدو وكأنه يتحرك أيضًا.

تخصيص ضبط الكاميرا

على شاشة المعاينة، اضغط على أيقونة عناصر التحكم السريع (⚙️) ← أيقونة الإعدادات (⚙️). قد لا تتوفر بعض الوظائف، وذلك حسب وضع الالتقاط.

ميزات ذكية

- **المسح:** تعيين الجهاز على مسح رموز QR ضوئيًا من شاشة المعاينة.
- **اقتراحات اللقطة:** تعيين الجهاز على اقتراح التكوين المثالي للصورة من خلال التعرف على موضع غرضك وزاويته.
- **مُحسِّن الصور**
 - منح الأولوية للجودة / متوازن / الأولوية للسرعة: تحديد خيار الجودة.
 - اكتشاف المشهد: تعيين الجهاز على ضبط إعدادات اللون وتطبيق التأثير المحسن تلقائيًا وفق الغرض أو المشهد.
 - **عوامل تصفية مخصصة:** إنشاء فلتر مخصص باستخدام صورة بدرجة اللون التي تريدها من **الاستوديو**.

الصور

- **تنسيق الصورة:** تحديد كيفية حفظ الصور.
- **صور بفعالية عالية:** التقط صورًا بتنسيق الصور عالية الكفاءة (HEIF).
- **تنسيق صورة الوضع المحترف:** تحديد تنسيق الملف لحفظ الصور الملتقطة في الوضع الاحترافي. تقوم ملفات JPEG بضغط الصور وتستهلك مساحة تخزين أقل. تحتفظ ملفات RAW (تنسيق ملف DNG) بجميع بيانات الصورة للحصول على أفضل جودة للصورة وتحفظ الصور كملفات غير مضغوطة، ولكنها تشغل مساحة تخزين أكبر. عند تحديد **تنسيق RAW و JPEG**، سيتم حفظ كل صورة بتنسيقين، DNG و JPG.
- **العلامة المائية:** إضافة علامة مائية عند التقاط الصور.
- **صور متحركة:** تعيين لالتقاط مقطع فيديو من ثوانٍ قليلة قبل أو بعد الضغط على زر الكاميرا. يمكنك أيضًا تعيين خيارات التغذية الراجعة الصوتية.

مقاطع الفيديو

• تنسيق الفيديو

- **HEVC (بفعالية عالية) / H.264 (الأكثر توافقاً):** تحديد تنسيق الفيديو.
- **مقاطع فيديو بمعدل بت عالي:** زيادة معدل البت لمقاطع الفيديو. في حالة استخدام هذه الميزة، ربما يكون حجم الملف أكبر من مقاطع الفيديو العادية.
- **HDR:** إضافة خيار HDR إلى شاشة المعاينة.
- **Log:** إضافة خيار فيديو Log إلى شاشة المعاينة.
- **APV:** إضافة خيار APV إلى شاشة المعاينة. عند تشغيل هذه الميزة، يمكنك تسجيل وتحرير مقاطع فيديو بجودة سينمائية باستخدام برنامج الترميز الاحترافي المتقدم (APV).
-  قد لا تتمكن من تشغيل مقاطع الفيديو HEVC على الأجهزة الأخرى أو مشاركتها عبر الإنترنت.
- لا يمكنك تسجيل مقاطع فيديو بتنسيق HEVC في بعض أوضاع التصوير.
- لتشغيل فيديو HDR بشكل صحيح، ينبغي أن يدعم الجهاز HDR.
- **الإطار في الثانية التلقائي:** تعيين الجهاز لتسجيل مقاطع فيديو أكثر إشراقًا في ظروف الإضاءة المنخفضة عن طريق تحسين معدل الإطارات تلقائيًا.
- **تثبيت فيديو:** تشغيل مانع الاهتزاز لتقليل أو لإزالة الضبابية الناتجة عن اهتزاز الكاميرا أثناء تسجيل فيديو.

- **تسجيلات مزدوجة:** تغيير خيار الحفظ للتسجيل الثنائي.
- **خيارات الصوت**
 - **تكبير الميكروفون:** أثناء تسجيل فيديو، يمكنك تسجيل الصوت بمستوى أعلى من الاتجاه الذي تم تكبيره.
 - **تسجيل صوت بنطاق ٣٦٠ درجة:** يمكنك تسجيل مقاطع فيديو صوتية ثلاثية الأبعاد غامرة باستخدام سماعات رأس تعمل بتقنية البلوتوث تدعم ميزة تسجيل الصوت بزاوية 360 درجة.
 - **تشغيل الصوت:** يمكنك تشغيل الوسائط دون توقف أثناء تسجيل مقاطع الفيديو. سيتم إيقاف الوسائط مؤقتًا عند تشغيل ميزة التسجيل الصوتي 360 درجة.
- **حفظ في مكان التخزين الخارجي:** حفظ مقاطع الفيديو في وحدة التخزين الخارجية المتصلة.

عام

- **تعقب التركيز التلقائي:** تعيين الجهاز لتتبع التركيز التلقائي على هدف محدد. عندما تحدد غرضًا على شاشة المعاينة، سيقوم الجهاز بالتركيز على الغرض حتى لو كان الغرض متحركًا أو لو قمت بتغيير وضع الكاميرا.
 - اكتشاف هدف قد يفشل في الظروف التالية:
 - الهدف كبير للغاية أو صغير للغاية.
 - الهدف يتحرك بشكل زائد عن الحد.
 - خلفية الهدف مضيئة أو أنت تقوم بالتصوير في مكان مظلم.
 - الألوان أو الأنماط الموجودة على الهدف والخلفية هي نفسها.
 - يتضمن الهدف نقوش أفقية مثل النقاط العمياء.
 - تهتز الكاميرا بشكل زائد عن الحد.
 - دقة الفيديو عالية.
 - عند التكبير أو التصغير باستخدام التكبير البصري.
- **دليل التكوين:** عرض أدلة عدسة الكاميرا للمساعدة في التكوين عند تحديد الأهداف.
- **علامات الموقع:** إرفاق علامة موقع GPS بالصورة.
 - قد تقل قوة إشارات GPS في المواقع التي تحدث فيها إعاقة للإشارة، كما هو الحال بين المباني أو في المناطق المنخفضة، أو في ظروف الطقس السيئة.
 - قد يظهر موقعك في الصور عند تحميلها على الإنترنت. لكي تتجنب ذلك، أوقف إعداد علامة الموقع.

- **حفظ الصور الذاتية كما في المعاينة:** تعيين الجهاز على حفظ الصور أو مقاطع الفيديو كما تظهر على شاشة المعاينة عند التقاطها بالكاميرا الأمامية دون قلبها.
- **سحب المعاينة لأعلى/لأسفل:** تحديد إجراء ليتم تشغيله عند السحب إلى الأعلى أو الأسفل على شاشة المعاينة.
- **طرق الالتقاط**
 - **اضغط على زر مستوى الصوت لأجل:** التقاط الصور أو تسجيل مقاطع فيديو، أو التكبير أو التصغير، أو التحكم في مستوى الصوت باستخدام زر مستوى الصوت.
 - **الأوامر الصوتية:** التقاط الصور أو تسجيل مقاطع الفيديو باستخدام الأوامر الصوتية.
 - **زر الالتقاط العائم:** إضافة زر آخر يمكن تحريكه في أي مكان على الشاشة لالتقاط الصور.
 - **إظهار راحة اليد:** إظهار راحة يدك للكاميرا الأمامية لالتقاط صور سيلفي أو البدء في تسجيل مقاطع الفيديو.
- **الضبط المراد إبقائه:** الاحتفاظ بآخر الإعدادات التي استخدمتها، مثل وضع التصوير، عند فتح الكاميرا.
- **رد فعل الاهتزاز:** تعيين الجهاز ليهتز في مواقف معينة، مثل الضغط على زر الكاميرا.
- **Camera Assistant:** تنزيل تطبيق **Camera Assistant** وتعيين إعدادات إضافية للكاميرا.

الخصوصية

- **الأذونات:** الوصول إلى الأذونات المطلوبة لاستخدام تطبيق الكاميرا.
 - **إعادة الضبط:** إعادة تعيين إعدادات الكاميرا.
 - **حول الكاميرا:** التحقق من إصدار تطبيق الكاميرا والمعلومات القانونية.
 - **اتصل بنا:** طرح الأسئلة أو الاطلاع على الأسئلة الشائعة.
- قد لا تتوفر بعض الميزات حسب الطراز. 

الاستوديو

مقدمة

الوصول إلى الصور ومقاطع الفيديو المخزنة على جهازك. كما يمكنك أيضاً إدارة الصور ومقاطع الفيديو بحسب الألبوم أو إنشاء قصص.

استخدام المعرض

افتح تطبيق الاستوديو.



عرض الصور

افتح تطبيق الاستوديو، وحدد صورة. لعرض ملفات أخرى، مرر بإصبعك لليمين أو لليسار على الشاشة.

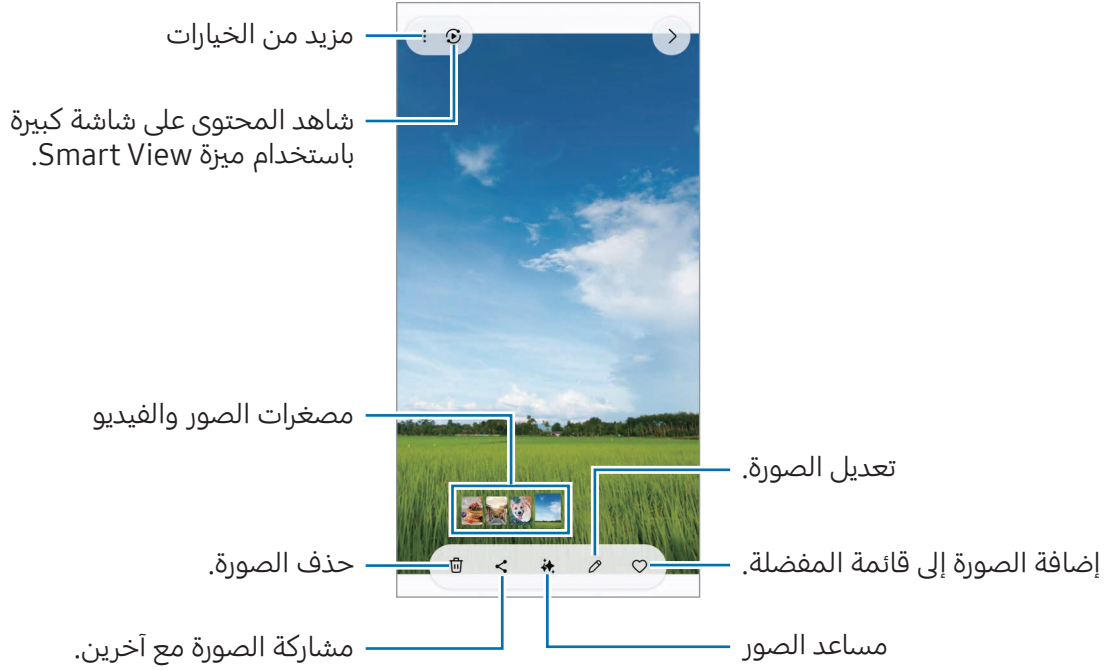

تحسين جودة الصور

يمكنك تحسين جودة الصور الباهتة وغير الواضحة ومنخفضة الدقة.

١ افتح تطبيق الاستوديو، وحدد صورة.

٢ اسحب للأعلى على الشاشة واضغط على **تحسين الجودة**. يمكنك التحقق من جودة الصورة قبل التحسين وبعده.

٣ اضغط على أيقونة حفظ (↓) لحفظ الصورة المحسنة.

استخراج الكائنات من الصور

فصل الكائنات عن الخلفية واستخراجه. يمكنك نسخ الصورة المستخرجة أو استخدامها بطرق مختلفة عن طريق حفظها كملصق أو صورة.

١ افتح تطبيق **الاستوديو**، وحدد صورة أو فيديو.

٢ المس مطولاً الكائن الذي تريد استخراجه وحدد خياراً.

عند تحديد صورة تم التقاطها باستخدام ميزة الصورة المتحركة، ستظهر ميزة **حفظ كـ GIF**. إذا كنت تريد حفظ الصورة المستخرجة بتنسيق GIF، فاضغط على **حفظ كـ GIF**.

بالنسبة لمقاطع الفيديو، هذه الميزة متاحة فقط عند إيقافها مؤقتاً. 

اقتصاص الصور المكبرة

١ افتح تطبيق **الاستوديو**، وحدد صورة.

٢ باعد بين إصبعيك على المنطقة التي ترغب في حفظها واضغط على أيقونة اقتصاص سريع (⌘). ستحفظ عند ذلك المنطقة المقتصة في ملف.

عرض لقطات الفيديو

افتح تطبيق الاستوديو وحدد فيديو لتشغيله. لعرض ملفات أخرى، مرر بإصبعك لليمين أو لليسار على الشاشة. لاستخدام المزيد من الخيارات أثناء التشغيل، اضغط على أيقونة المزيد من الخيارات (⋮) ← **الفتح في مشغل الفيديو.**



اسحب لأعلى أو لأسفل على الجانب الأيسر من شاشة التشغيل لتعديل السطوع أو اسحب إصبعك لأعلى أو لأسفل على الجانب الأيمن من شاشة التشغيل لضبط مستوى الصوت. للترجيع أو للتقديم السريع، اسحب بإصبعك لليسار أو لليمين على شاشة التشغيل.

رؤية فيديوهات أكثر سطوعًا ووضوحًا

زيادة سطوع الشاشة وجعل الألوان أكثر حيوية عند تشغيل مقاطع الفيديو. افتح **الضبط** واضغط على **الميزات المتقدمة** ← **درجة سطوع الفيديو** ← **ساطع**.

- تتوفر هذه الخاصية فقط في بعض التطبيقات.
- يزيد استخدام هذه الميزة استهلاك البطارية.

ألبومات

افتح تطبيق **الاستوديو**، اضغط على **ألبومات** ← أيقونة إنشاء (+)، ثم حدد نوع الألبوم.

- **الألبوم**: إنشاء ألبومات جديدة وأضافة الصور ومقاطع الفيديو يدويًا.
 - **الألبوم التلقائي**: إنشاء ألبومات تقوم تلقائيًا بجمع صور الأشخاص الذين تحددهم.
 - **المجموعات**: إنشاء مجموعة من الألبومات ذات الصلة.
 - **الألبوم المشترك**: إنشاء ألبومات يمكنك مشاركتها مع الآخرين.
 - **ألبوم العائلة المشترك**: إنشاء ألبومات يمكنك مشاركتها مع عائلتك.
- قد لا تتوفر بعض الميزات حسب المنطقة أو الطراز. 

المجموعات

سيتم فرز الصور ومقاطع الفيديو تلقائيًا إلى فئات القصص ولقطات الشاشة والأشخاص والمواقع والمستندات. افتح تطبيق **الاستوديو**، اضغط على **المجموعات**، ثم حدد مجموعة. إذا كنت ترغب في تغيير الفئات المعروضة على الشاشة أو تغيير ترتيب الفئات، فاضغط على **تعديل المجموعات**.

حذف الصور أو لقطات الفيديو

افتح تطبيق **الاستوديو**، المس مطولاً صورة أو فيديو أو قصة أو ألبوم لحذفه، ثم اضغط على **حذف**.

استخدام ميزة سلة المهملات

سيتم تخزين الصور ومقاطع الفيديو التي تحذفها مؤقتًا في سلة المهملات. سوف يتم حذف الملفات بعد مرور فترة زمنية محددة. للوصول إلى الملفات في سلة المهملات، افتح تطبيق **الاستوديو** واضغط على **القائمة** ← **سلة المحذوفات**. لاستعادة الملفات، اضغط على **تحديد**، حدد الملفات، ثم اضغط على **استعادة**.

Bixby

Bixby هو واجهة مستخدم تساعدك على استخدام الجهاز بسهولة أكثر. يمكنك أن تقول لـ Bixby ما تريد. ستشغل Bixby إحدى الميزات التي طلبتها أو تعرض المعلومات التي تريدها. تفضل بزيارة www.samsung.com/bixby لمزيد من المعلومات. لا يتوفر Bixby إلا ببعض اللغات، وقد لا يكون متوفرًا حسب منطقتك. 

تنبيه Bixby

في أثناء الضغط المطول على الزر الجانبي، قل ما تريده لـ Bixby. لاستخدام هذه الميزة، افتح **الضبط**، اضغط على **الميزات المتقدمة** ← **الزر الجانبي** ← **الضغط مطولاً** ← **Bixby**. أو قل عبارة التنبيه، مثل "Hi, Bixby" أو "Bixby"، ثم قل ما تريد.

إعداد عبارة تنبيه

١ افتح **الضبط** واضغط على **الميزات المتقدمة** ← **Bixby** ← **تسجيل الصوت**.

٢ حدد عبارة التنبيه المرادة ضمن **التنبيه الصوتي**.

 في حالة قيامك بتشغيل هذا التطبيق لأول مرة، أو عند إعادة تشغيله بعد إجراء إعادة تعيين للبيانات، اتبع الإرشادات التي تظهر على الشاشة لاستكمال الإعداد الأولي.

الإطار المتعدد

(استخدام عدة تطبيقات في وقت واحد)

بإمكانك تشغيل التطبيقات في نفس الوقت في عرض الشاشة المنقسمة أو تطبيقات متعددة في العرض المنبثق. بعض التطبيقات قد لا تدعم هذه الخاصية. 

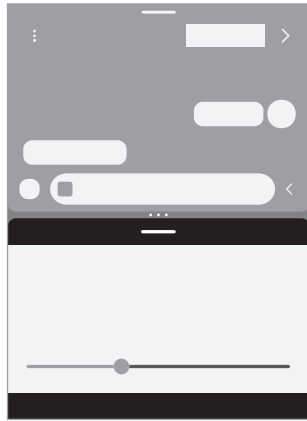

عرض الشاشة المنقسمة

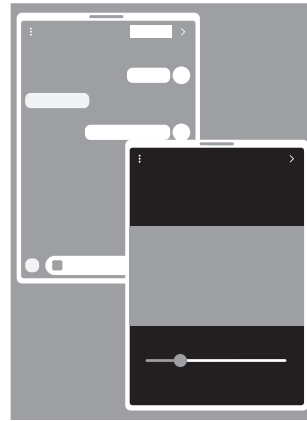

العرض المنبثق

بدء الإطار المتعدد

- مفتاح التطبيقات الحالية

اضغط على مفتاح التطبيقات الحالية (|||)، اضغط على أيقونة تطبيق، واضغط على **الفتح في عرض تقسيم الشاشة أو الفتح في عرض الإطار المنبثق**.

- استبدال الشاشة

افتح **الضبط**، اضغط على **الميزات المتقدمة** ← **الإطارات المتعددة**، ثم اضغط على مفتاح التبديل **اسحب لعرض تقسيم الشاشة أو اسحب لعرض الإطار المنبثق** لتشغيله.

- اسحب الدوائر (•••) الموجودة بين نوافذ التطبيقات لضبط حجم النوافذ.
- اضغط على الدوائر (•••) الموجودة بين نوافذ التطبيقات واضغط على إضافة زوج تطبيقات (☆). سحفظ التطبيقات التي تستخدمها في عرض الشاشة المنقسمة كزوج تطبيقات.
- اسحب مقبض الإطار المتعدد (—) إلى موقع جديد لتحريك نافذة التطبيق.
- عند الضغط على مقبض الإطار المتعدد (—)، ستظهر القوائم المتوفرة.



Samsung إنترنت

استعرض الإنترنت للبحث عن معلومات وقم بوضع علامة مرجعية على صفحات الويب المفضلة لديك للوصول إليها بشكل مناسب.

١ افتح تطبيق الإنترنت.

٢ قم بإدخال عنوان الويب أو الكلمة الأساسية، ثم اضغط على **الذهاب**.

إذا لم يظهر شريط الأدوات، فاسحب لأسفل قليلاً على الشاشة.

للتنقل بين علامات التبويب، اضغط على أيقونة علامات التبويب (☰) أو اسحب إلى اليمين أو اليسار على حقل العنوان.



استخدام الوضع السري

في حالة تعيين كلمة مرور للوضع السري، يمكنك منع الآخرين من الوصول إلى سجل البحث وسجل التصفح والعلامات المرجعية والصفحات المحفوظة.

١ اضغط على أيقونة علامات التبويب (☰) ← تشغيل الوضع السري (🔒).

٢ اضغط على مفتاح تبديل **إقفال الوضع السري** لتشغيله، اضغط على **بدء**، ثم عيّن كلمة مرور للوضع السري. في الوضع السري، سيغيّر الجهاز لون أشرطة الأدوات. لإيقاف الوضع السري، اضغط على أيقونة علامات التبويب (☰) ← أيقونة علامات التبويب (☰).

Samsung Wallet

مقدمة

يمكنك استخدام العديد من الميزات الملائمة في Samsung Wallet. يمكنك إجراء عملية سداد مدفوعات وتأكيدهويتك باستخدام بيانات مقاييسك الحيوية والتحقق من التذاكر أو بطاقات الصعود إلى الطائرة والمزيد.

يمكنك الاطلاع على مزيد من المعلومات، مثل البطاقات التي تدعم هذه الميزة على

www.samsung.com/samsung-wallet

افتح تطبيق **Wallet** وحدد الميزة المرادة.

- قد لا يتوفر هذا التطبيق حسب منطقتك. 
- قد لا تتوفر بعض الميزات حسب منطقتك.

إعداد Samsung Wallet

في حالة قيامك بتشغيل هذا التطبيق لأول مرة، أو عند إعادة تشغيله بعد إجراء إعادة تعيين للبيانات، اتبع الإرشادات التي تظهر على الشاشة لاستكمال الإعداد الأولي.

١ افتح تطبيق **Wallet**.

٢ سجل الدخول إلى Samsung account واقرأ الشروط والأحكام ووافق عليها.

٣ سجل بصمة إصبعك ورمز PIN لاستخدامهما عند إجراء عملية دفع.

سيتم استخدام رمز PIN هذا للتحقق من الإجراءات المتعددة في Samsung Wallet، مثل تسديد المدفوعات وفتح قفل التطبيق.

استخدام Samsung Pay

سجل البطاقات في Samsung Pay لتسديد المدفوعات عبر الإنترنت وفي وضع عدم الاتصال.

• لتسديد المدفوعات عبر Samsung Pay، قد يتطلب الجهاز اتصالاً بشبكة Wi-Fi أو شبكة خلوية حسب المنطقة. 

• قد لا تتوفر هذه الميزة حسب شركة الاتصالات أو الطراز.

• قد تختلف إجراءات الإعداد الأولي وتسجيل البطاقة حسب شركة الاتصالات أو الطراز.

تسجيل البطاقات

افتح تطبيق **Wallet** واتبع الإرشادات التي تظهر على الشاشة لإكمال تسجيل بطاقتك.

إجراء الدفعات

- ١ اسحب صورة بطاقة أسفل الشاشة لأعلى. أو افتح تطبيق **Wallet**. ثم، في قائمة البطاقات، قم بالتمرير لليساار أو لليمين ثم حدد بطاقة لاستخدامها.
 - ٢ امسح بصمة إصبعك أو أدخل رمز PIN الذي أعدده.
 - ٣ دع خلفية الجهاز تتلامس مع قارئ البطاقات.
- عندما يتعرف قارئ البطاقات على معلومات البطاقة، سيتم التعامل مع عملية الدفع.
- قد لا يتم التعامل مع الدفعات حسب اتصال شبكتك. 
 - قد تختلف طريقة التحقق من المدفوعات باختلاف أجهزة قراءة البطاقات.

إلغاء الدفعات

يمكنك إلغاء الدفعات من خلال زيارة الموقع الذي قمت فيه بإجرائها. في قائمة البطاقات، قم بالتمرير لليساار أو لليمين لتحديد البطاقة التي استخدمتها. اتبع الإرشادات التي تظهر على الشاشة لاستكمال إلغاء الدفع.

استخدام Samsung Pass

سجّل بيانات قياساتك الحيوية في Samsung Pass وتحقق من هويتك عند استخدام الخدمات التي تتطلب معلومات تسجيل الدخول أو معلوماتك الشخصية. راجع [Samsung Pass](#) للحصول على مزيد من المعلومات.

استخدام التذاكر

أضف بطاقات الصعود إلى الطائرة وتذاكر الأفلام والأحداث الرياضية وغير ذلك للوصول إليها واستخدامها في مكان واحد.

Samsung Health

يساعدك Samsung Health على تحسين صحتك ولياقتك البدنية. حدد أهداف اللياقة البدنية، وتحقق من مدى تقدمك، وحافظ على المسار العام لصحتك ولياقتك البدنية. كما يمكنك أيضًا مقارنة سجلات عدد الخطوات مع مستخدمي Samsung Health الآخرين والتحقق من النصائح الصحية. افتح تطبيق **Health**. تفضل بزيارة www.samsung.com/samsung-health لمزيد من المعلومات.

Samsung Notes

مقدمة

يمكنك إنشاء الملاحظات بإدخال النص من لوحة المفاتيح أو بالكتابة باليد أو الرسم على الشاشة. كما يمكنك أيضًا إدراج الصور أو تسجيلات الصوت في الملاحظات. قد لا تتوفر بعض الميزات حسب الطراز. 

إنشاء ملاحظات

١ افتح تطبيق **Notes**، اضغط على أيقونة إنشاء (📝)، ثم أنشئ ملاحظة.

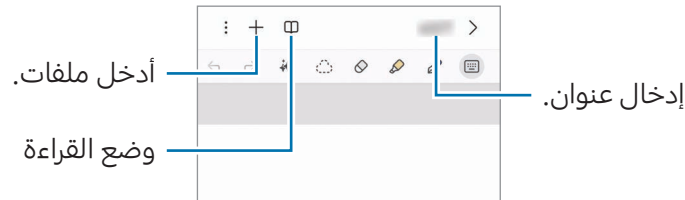

٢ عند الانتهاء من كتابة الملاحظة، اضغط على الزر رجوع (>) لحفظها. إذا كنت ترغب في حفظ الملاحظة في تنسيق آخر، اضغط على أيقونة المزيد من الخيارات (⋮) ← **حفظ باسم**.

حذف الملاحظات

المس مطولاً ملاحظة لحذفها واضغط على **حذف**.

مزامنة الملاحظات

يمكنك التحقق من الملاحظات وتعديلها على جميع أجهزتك التي تم تسجيل الدخول إلى Samsung account نفسه. افتح تطبيق **Notes**، اضغط على أيقونة درج التنقل (☰) ← أيقونة الإعدادات (⚙️)، ثم اضغط على مفتاح تبديل المزامنة مع **Samsung Cloud** لتشغيله.

تأليف الملاحظات مع الكتابة اليدوية

على شاشة مؤلّف الملاحظات، يمكنك الرسم أو الكتابة بخط يدك. يمكنك إدخال كتابتك اليدوية بحجم أكبر في حالة تكبير الشاشة عن طريق فرد إصبعين عليها.

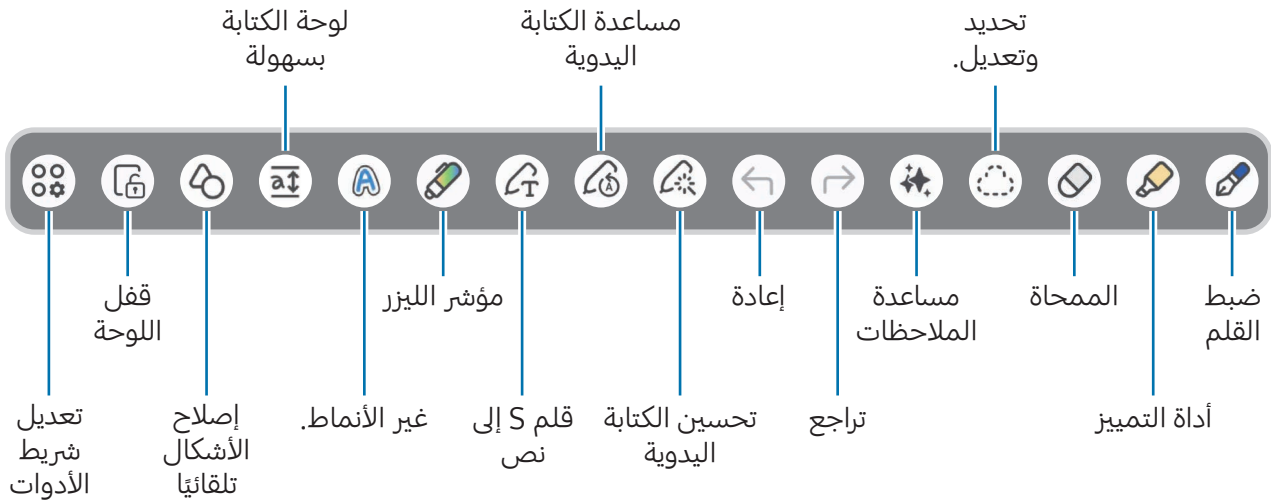

إذا كان إدخال الإصبع لا يعمل على طراز يدعم قلم S، فاضغط على المزيد من الخيارات (⋮) ← **تشغيل الرسم بواسطة الإصبع.**

استخدام الممحاة

عندما تريد إزالة خط اليد من ملاحظة، اضغط على أيقونة وضع الممحاة (🧼) وحدد منطقة لمحوها. بدلاً من ذلك، حدد منطقة أثناء الضغط مطولاً على زر قلم S.

لتغيير شكل الممحاة، اضغط على أيقونة وضع الممحاة (🧼) مرة أخرى.

- **ممحاة الخطوط:** محو السطر الذي حددته.
- **ممحاة المنطقة:** محو المنطقة التي حددتها فقط. يمكنك تعديل حجم الممحاة عن طريق سحب شريط تعديل الحجم.

حتى باستخدام ممحاة أصغر، لا زلت لا يمكنك محو الجزء المقصود بدقة. 

تعديل ملاحظات الكتابة بخط اليد

تعديل الملاحظات المكتوبة بخط اليد باستخدام خيارات التعديل المختلفة، مثل النقل أو تغيير الحجم.

- ١ عند وجود كتابة بخط اليد على الملاحظة، اضغط على أيقونة وضع التحديد (🔍).
لتغيير شكل التحديد، اضغط على أيقونة وضع التحديد (🔍) مرة أخرى.
- ٢ اضغط أو ارسم خطًا حول الإدخال لتحديده.
 - لنقل الإدخال إلى موقع آخر، حدد الإدخال، ثم اسحبه إلى موقع آخر.
 - لتغيير حجم التحديد، اضغط على الإدخال واسحب ركن من الإطار الذي سيظهر.
- ٣ عدّل الإدخال باستخدام الخيارات المتوفرة.

محاذاة الكتابة اليدوية أو تحويلها إلى نص

لتسوية الكتابة اليدوية أو الرسومات أفقيًا، اضغط على أيقونة تنظيف الكتابة بخط اليد (🧼) ← محاذاة الكتابة بخط اليد.

لاستبدال الكتابة بخط اليد بالنص المحول، اضغط على أيقونة تنظيف الكتابة بخط اليد (🧼) ← التحويل إلى نص. عند ظهور شاشة المعاينة، اضغط على **الإضافة إلى** وحدد الخيار الذي تريده.

إذا كنت تريد استبدال خط اليد بالنص على الفور، فاضغط على أيقونة قلم S إلى نص (📄)، ثم اكتب على الشاشة باستخدام قلم S.

تغيير النمط

يمكنك تغيير نمط كتابتك اليدوية ورسوماتك.

بعد الكتابة أو الرسم على الشاشة، اضغط على أيقونة تغيير النمط (A) مرتين وحدد لون أو سماكة الخط الذي تريده. ثم اضغط حيث تريد تغيير النمط.

استخدام لوحة الكتابة بسهولة

على شاشة مؤلّف الملاحظات، اضغط على أيقونة لوحة الكتابة بسهولة (a†). سيتم تكبير حقل الإدخال وسيظهر كلوحة الكتابة بسهولة.

إصلاح الأشكال تلقائيًا

اضغط على أيقونة إصلاح الأشكال تلقائيًا (🔧) وارسم شكلاً. سيتم إصلاح الشكل.

تسجيل الصوت كملاحظات

سجل صوتك أثناء إنشاء ملاحظة، ثم سيتم مزامنة المحتوى مع التسجيل.
على شاشة إنشاء الملاحظات، اضغط على أيقونة إدراج (+) ← تسجيل الصوت وأنشئ ملاحظة.
حدد ملاحظة من القائمة ثم اضغط على أيقونة فتح مسجل الصوت (🎙️) ← أيقونة تشغيل (▶️) لتشغيل التسجيل.
ثم سيتم عرض المحتوى الذي أنشأته أثناء التسجيل على الشاشة جنبًا إلى جنب مع التسجيل.

تثبيت الملاحظة على شاشة الصفحة الرئيسية

تُثبت الملاحظة على شاشة الصفحة الرئيسية للتحقق منها أو فتحها أو تعديلها.

١ افتح تطبيق Notes.

٢ حدد ملاحظة واضغط على أيقونة المزيد من الخيارات (⋮) ← الإضافة إلى ← الشاشة الرئيسية ← إضافة.
وسيتم إضافة الملاحظة إلى شاشة الصفحة الرئيسية.

قص المحتوى

يمكنك إضافة محتوى، مثل رابط صفحة ويب أو صورة، إلى الملاحظة.

١ في حالة وجود محتوى تريد قصه أثناء استخدام تطبيق Samsung إنترنت أو الاستوديو، افتح تطبيق Notes في عرض الشاشة المنقسمة أو في العرض المنبثق. للمزيد من المعلومات عن عرض الشاشة المنقسمة أو العرض المنبثق، راجع الإطار المتعدد.

بدلاً من ذلك، اضغط مرتين على الشاشة أثناء الضغط مطولاً على زر قلم S، أو افتح لوحة الأمر عن بُعد واضغط على إنشاء ملاحظة.

ستظهر الخيارات التي يمكنك استخدامها في الجزء السفلي من شاشة إنشاء الملاحظة.

٢ حدد الخيار الذي تريده.

Samsung Members

توفر عضوية Samsung خدمة دعم للعملاء مثل تشخيص مشكلات الأجهزة، كما تتيح للمستخدمين إرسال الأسئلة وتقرير الأخطاء. كما يمكنك مشاركة المعلومات أيضًا مع الآخرين في مجتمع مستخدمي Galaxy أو التحقق من أحدث الأخبار والنصائح. يمكن أن تساعدك عضوية Samsung في حل المشكلات التي قد تواجهها أثناء استخدام الجهاز.

افتح تطبيق **Members**.

إذا كانت لديك أسئلة أثناء استخدام تطبيقات سامسونج الأخرى، فادخل إلى قائمة إعدادات التطبيق وحدد خيار "اتصل بنا".

- **اكتشاف:** يمكنك الحصول على معلومات رسمية من سامسونج، مثل إطلاق منتجات Galaxy والنشرات الإخبارية.
 - **المجتمع:** يمكنك التواصل مع مستخدمي Galaxy الآخرين حول مواضيع مختلفة ومشاركة المعلومات معهم.
 - **الدعم:** يمكنك استخدام خدمات دعم العملاء، مثل التعليقات أو التشخيص عبر الهاتف، والتي يمكن أن تساعدك في التحقق مما إذا كان جهازك يعمل بشكل صحيح أم لا.
- قد تختلف الميزات المتوفرة حسب إصدار برنامج الجهاز أو إصدار التطبيق أو الطراز. 

Samsung Kids

يمكنك تقييد وصول الأطفال إلى تطبيقات معينة وتحديد وقت لاستخدامها وتهيئة الإعدادات لتوفير بيئة مسلية وأمنة للأطفال عند استخدامهم للجهاز.

افتح **الضبط** واضغط على **التطبيقات ← Samsung Kids ← فتح**. عند تشغيل Samsung Kids لأول مرة، أو بعد إجراء إعادة تعيين للبيانات، اتبع الإرشادات التي تظهر على الشاشة لاستكمال الإعداد. على شاشة Samsung Kids، حدد التطبيق الذي تريد استخدامه.

سُتستخدم طريقة فتح قفل الشاشة المعينة مسبقًا أو رمز PIN الذي تم إنشاؤه عند تشغيل ميزة **عناصر التحكم الأبوية** أو غلق Samsung Kids. 

استخدام ميزات التحكم الأبوي

يمكنك تهيئة إعدادات Samsung Kids والتحقق من تاريخ الاستخدام. على شاشة Samsung Kids، اضغط على أيقونة المزيد من الخيارات (⋮) ← عناصر التحكم الأبوية وأدخل رمز فتح القفل.

إغلاق Samsung Kids

لإغلاق Samsung Kids، اضغط على الزر رجوع (>) أو اضغط على أيقونة المزيد من الخيارات (⋮) ← إغلاق Samsung Kids، ثم أدخل رمز فتح القفل.

Samsung Global Goals

تتألف الأهداف العالمية، التي وضعتها الجمعية العامة للأمم المتحدة في عام 2015، من أهداف تهدف إلى إنشاء مجتمع مستدام. لهذه الأهداف القدرة على إنهاء الفقر ومحاربة عدم المساواة ووقف تغير المناخ. مع Samsung Global Goals، تعرف على المزيد حول الأهداف العالمية وانضم إلى الحركة من أجل مستقبل أفضل.

Samsung TV Plus

حدد القنوات كما لو كنت تستخدم جهاز تلفاز واستمتع بمحتوى فيديو متنوع مجانًا. افتح تطبيق TV.

قد لا يتوفر هذا التطبيق حسب شركة الاتصالات أو الطراز. 

Samsung Find

يمكنك تحديد مكان جهازك حتى إن لم يكن متصلًا بشبكة. يمكنك أيضًا مشاركة موقعك مع أشخاص آخرين قمت بتعيينهم مسبقًا.

افتح تطبيق Find.

Samsung Shop

Samsung Shop هي خدمة تسوق عبر الهاتف المحمول تقدمها سامسونج. اطلع على العروض أو المعلومات عن منتجات وخدمات سامسونج وشركائها.

افتح تطبيق **Samsung Shop**.

قد لا يتوفر هذا التطبيق حسب شركة الاتصالات أو الطراز. 

Samsung News

الاطلاع على العناوين الرئيسية وآخر الأخبار من مصادر متنوعة. يمكنك تحديد ومتابعة مواضيع ومصادر متنوعة تهتمك.

قم بتشغيل Samsung News باستخدام أحد الأساليب التالية.

- افتح تطبيق **News**.
- اسحب إلى اليسار على شاشة الصفحة الرئيسية. إذا لم تظهر شاشة Samsung News، فافتح **الضبط** واضغط على **الشاشة الرئيسية** ← **إضافة صفحة وسائط للشاشة الرئيسية** ← **Samsung News**. أو بدلاً من ذلك، المس مطولاً منطقة فارغة على شاشة الصفحة الرئيسية، اسحب إلى اليسار، ثم اضغط على **Samsung News**.
- اضغط على التطبيق المصغر "الأخبار" في شاشة الصفحة الرئيسية. إذا لم يكن التطبيق المصغر موجوداً على شاشة الصفحة الرئيسية، فاضغط على أيقونة المزيد من الخيارات على شاشة Samsung News (⋮) ← **الضبط** ← **إضافة تطبيق مصغر للشاشة الرئيسية** ← **إضافة**. بدلاً من ذلك، المس مطولاً منطقة فارغة على شاشة الصفحة الرئيسية، ثم اضغط على **التطبيقات المصغرة** ← **News**، حدد تطبيقاً مصغراً، ثم اضغط على **إضافة**.

قد تختلف الميزات المتوفرة حسب إصدار برنامج الجهاز أو إصدار التطبيق أو الطراز. 

Galaxy Store

يمكنك شراء أو تنزيل تطبيقات وألعاب وسمات وخدمات مدفوعة متنوعة.

افتح تطبيق **Store**.

قد تختلف الميزات المتوفرة حسب إصدار برنامج الجهاز أو إصدار التطبيق أو الطراز. 

شراء المحتوى أو تنزيله

استعرض المحتوى حسب الفئة، أو اضغط على أيقونة بحث (Q) للبحث عن كلمة مفتاحية. ثم قم بشراء أو تنزيل المحتوى الذي تريده.

إدارة التطبيقات والمحتوى

على شاشة Galaxy Store، اضغط على **القائمة** ← **تطبيقاتي**. يمكنك التحقق من المحتوى الذي اشتريته أو قمت بتنزيله وإعادة تثبيت المحتوى الذي تم حذفه من جهازك.

للتحقق من وجود تحديثات متاحة لتطبيقاتك، اضغط على **القائمة** ← **التحديثات**. إذا كنت ترغب في التحديث، فاضغط على أيقونة تحديث (U) بجوار التطبيقات التي تريدها أو اضغط على **تحديث الكل** لتحديثها جميعًا في وقت واحد.

بشكل افتراضي، يتم تعيين التحديثات التلقائية للتطبيقات بحيث تتم فقط عند الاتصال بشبكة Wi-Fi. لتغيير إعدادات التحديث التلقائي، اضغط على **القائمة** ← أيقونة الإعدادات (⚙️) ← **تحديث التطبيقات تلقائياً**، ثم حدد خيارًا. 

إضافة طرق الدفع أو مراجعة سجل تاريخ مشترياتك

على شاشة Galaxy Store، اضغط على **القائمة** ← **طرق الدفع** وأضف طريقة دفع، مثل بطاقة ائتمان. يمكنك استخدام طريقة الدفع المسجلة لشراء المحتوى المدفوع في **Galaxy Store**.

إذا كنت ترغب في التحقق من سجل تاريخ مشترياتك، فاضغط على **القائمة** ← **الإيصالات**.

Galaxy Wearable

باستخدام تطبيق Galaxy Wearable، يمكنك إدارة أجهزتك القابلة للارتداء. عند توصيل جهازك بالجهاز القابل للارتداء، يمكنك تخصيص إعدادات الجهاز القابل للارتداء وتطبيقاته.

افتح تطبيق **Wearable**.

اضغط على **بدء** لتوصيل هاتفك بالجهاز القابل للارتداء. اتبع الإرشادات التي تظهر على الشاشة لإنهاء الضبط. راجع دليل مستخدم الجهاز القابل للارتداء للحصول على مزيد من المعلومات حول كيفية توصيل الجهاز القابل للارتداء واستخدامه مع جهازك.

(Galaxy S26 Ultra) PENUP

يُعد PENUP خدمة شبكة اجتماعية لمشاركة الأعمال الفنية المرسومة باستخدام قلم S. انشر عملك الفني وتحقق من الأعمال الفنية للآخرين واحصل على النصائح المفيدة بشأن الرسم.

افتح تطبيق **PENUP**.

التقويم

قم بإدارة جدولك بواسطة إدخال الأحداث القادمة في المخطط لديك.
افتح تطبيق **التقويم** واضغط على أيقونة إضافة حدث (+) أو اضغط مرتين على أي تاريخ. إذا كان التاريخ به أحداث أو مهام محفوظة، فاضغط على التاريخ واضغط على أيقونة إضافة حدث (+).

مزامنة الأحداث مع حساباتك

١ افتح **الضبط**، اضغط على **الحسابات والنسخ الاحتياطي** ← **إدارة الحسابات**، ثم حدد الحساب المطلوب المزامنة معه.

٢ اضغط على **مزامنة الحساب** واضغط على مفتاح تبديل **التقويم** لتشغيله.

لإضافة حسابات للمزامنة معها، افتح تطبيق **التقويم**، اضغط على أيقونة درج التنقل (☰) ← **إدارة التقويمات** ← أيقونة المزيد من الخيارات (⋮) ← **إضافة حساب**. بعد ذلك، حدد الحساب المراد المزامنة معه وقم بتسجيل الدخول.

Reminder

سجل عناصر المهام كتذكيرات وتلقى إشعارات وفقًا للشرط الذي عينته.

افتح **الضبط** واضغط على **التطبيقات** ← **Reminder** ← **فتح**. ستظهر شاشة التذكير وسوف تضاف أيقونة تطبيق التذكير (✓) إلى شاشة التطبيقات.

- لتلقي إشعارات أكثر دقة، قم بتوصيل جهازك بـ Wi-Fi أو شبكة هاتف محمول.
- لاستخدام تذكيرات الموقع، يجب تشغيل ميزة GPS. قد لا تتوفر تذكيرات الموقع حسب الطراز.

استخدام Reminder

افتح تطبيق **Reminder**.

- لإنشاء تذكيرات، اضغط على **إضافة تذكير**.
- لتميز التذكيرات كمكتملة، اضغط على أيقونة خانة الاختيار (○) أو حدد تذكيرًا واضغط على **إكمال**.
- لاستعادة التذكيرات، اضغط على **مكتملة**، حدد تذكيرًا لاستعادته، ثم اضغط على **استعادة**.
- لحذف تذكير، حدد تذكيرًا واضغط على **حذف**.

مسجل الصوت

سجل تسجيلات صوتية أو شغلها.

١ افتح تطبيق **مسجل الصوت**.

٢ اضغط على أيقونة تسجيل (🎙️) لبدء التسجيل. تحدث أمام الميكروفون.

- اضغط على أيقونة إيقاف مؤقت (⏸️) لإيقاف التسجيل مؤقتًا.
- أثناء تسجيل الصوت، اضغط على أيقونة إضافة علامة مرجعية (📌) لإدراج علامة مرجعية.

٣ اضغط على أيقونة إيقاف (■) لإنهاء التسجيل.

٤ أدخل اسم الملف واضغط على **حفظ**.

تغيير وضع التسجيل

اضغط على أيقونة درج التنقل (≡) ← أيقونة الإعدادات (⚙️) ← **وضع التسجيل** وحدد وضعًا.

- **المعياري:** هذا هو وضع التسجيل القياسي.
- **المقابلة:** يُسجل الجهاز الصوت من أعلاه وأسفله بمستوى مرتفع للصوت بينما يُقلل من مستوى الصوت القادم من الأجناب.

تشغيل تسجيلات الصوت المحددة

عندما تقوم بمراجعة سجلات مقابلة شخصية، يمكنك كتم مصادر صوتية معينة أو إلغاء كتمه في التسجيل.

١ حدد تسجيلًا صوتيًا مسجلًا في وضع مقابلة.

٢ لكتم مصادر صوتية معينة، اضغط على **قيد التشغيل** للاتجاه المقابل الذي يتم كتم الصوت فيه. سيتحول إلى **إيقاف التشغيل** ويتم كتم الصوت.

ملفاتي

(التحقق من الملفات وإدارتها)

الوصول إلى مختلف الملفات المخزنة على الجهاز وإدارتها.

افتح تطبيق **ملفاتي**.

للتحقق من البيانات غير الضرورية وإفراغ مساحة تخزين الجهاز، اضغط على **إدارة مكان التخزين**.

للبحث عن الملفات أو المجلدات، اضغط على **البحث**.

الساعة





اضبط منبهات، وتحقق من الوقت الفعلي في عدة مدن حول العالم، وحدد وقتاً لأحد الأحداث، أو اضبط فترة زمنية معينة.

افتح تطبيق **الساعة**.

الحاسبة

أجر العمليات الحسابية الأساسية أو العلمية.

افتح تطبيق **الحاسبة**.

-  : التحقق من سجل تاريخ عملية حسابية. لمسح سجل التاريخ، اضغط على **مسح المحفوظات**. لغلق لوحة سجل تاريخ العملية الحسابية، اضغط على أيقونة لوحة المفاتيح .
-  : استخدام أداة محول الوحدات. يمكنك تحويل قيمة متنوعة، مثل المساحة أو الطول أو درجة الحرارة إلى وحدات أخرى.
-  : عرض الحاسبة العلمية.

الطقس

يمكنك الاطلاع على معلومات الطقس لموقعك الحالي أو لمواقع محددة قمت بتحديدتها.

- للحصول على معلومات الطقس لموقعك الحالي، يجب عليك تشغيل ميزة نظام تحديد المواقع العالمي (GPS) والسماح لتطبيق الطقس بجمع واستخدام موقعك الحالي.
- للحصول على معلومات دقيقة عن الطقس، يجب عليك السماح لتطبيق الطقس بالوصول إلى موقعك.
- قد تختلف الميزات المتوفرة حسب إصدار برنامج الجهاز أو إصدار التطبيق أو الطراز.

تشغيل الطقس

قم بتشغيل الطقس باستخدام أحد الأساليب التالية.

- اضغط على التطبيق المصغر "الطقس" في شاشة الصفحة الرئيسية. إذا لم يظهر التطبيق المصغر على الشاشة، فالمس مطولاً منطقة فارغة على شاشة الصفحة الرئيسية، اضغط على **التطبيقات المصغرة** ← **الطقس**، حدد تطبيقاً مصغراً، ثم اضغط على **إضافة**.
- افتح تطبيق **الطقس**. إذا لم تظهر أيقونة التطبيق على الشاشة، فاضغط على **بحث** في شاشة التطبيقات، ابحث عن **الطقس**، ثم قم بتشغيل التطبيق. إذا كنت ترغب في إضافة أيقونة التطبيق إلى شاشة التطبيقات، ففي شاشة الطقس، اضغط على أيقونة قائمة الطقس وقائمة المدن (☰) ← أيقونة المزيد من الخيارات (⋮) ← **الضبط** واضغط على مفتاح **تبديل عرض الطقس على شاشة التطبيقات** لتشغيله.

استخدام الميزات الأساسية

- لإضافة المواقع التي ترغب في التحقق من حالة الطقس فيها، اضغط على أيقونة بحث (Q) في شاشة الطقس.
- لتعيين موقع أساسي للعرض في التطبيق المصغر، المس مطولاً التطبيق المصغر، ثم اضغط على **الضبط**. ثم اضغط على **تغيير**، حدد الموقع، ثم اضغط على **حفظ**.
- للحصول على توقعات مخصصة وفقاً لأنماط نومك وأنشطتك والمزيد، على شاشة الطقس، اضغط على أيقونة قائمة الطقس والمدن (☰) ← أيقونة المزيد من الخيارات (⋮) ← **الضبط** واضغط على مفتاح **تبديل خدمة التخصيص** لتشغيله.

Gaming Hub

يجمع مركز الألعاب ألعابك التي قمت بتنزيلها في مكان واحد. يمكنك تصفح الألعاب الشائعة من مختلف الأنواع والاطلاع على أحدث الصيحات. يمكنك أيضًا لعب الألعاب دون تثبيتها على جهازك من خلال ميزة اللعب الفوري. افتح تطبيق **Gaming Hub**.

قد تختلف الميزات المتوفرة حسب إصدار برنامج الجهاز أو إصدار التطبيق أو الطراز. 

لعب الألعاب التي تم تنزيلها

سيتم تلقائيًا إظهار الألعاب التي تم تنزيلها من متجر **Play** و**Galaxy Store** في شاشة مركز الألعاب. يمكنك أيضًا تنزيل الألعاب من مركز الألعاب عن طريق الضغط على الألعاب التي تحمل أيقونة تنزيل (↓). على شاشة مركز الألعاب، حدد اللعبة التي تريدها.

إذا لم تكن الألعاب موجودة، فاضغط على **ألعاب** ← أيقونة المزيد من الخيارات (⋮) ← **إضافة ألعاب**. لحفظ المحتوى الذي تستخدمه كثيرًا أثناء اللعب، مثل الصور أو التطبيقات، على شاشة مركز الألعاب، اضغط على أيقونة المزيد من الخيارات (⋮) ← **إشارات مرجعية** ← أيقونة إضافة إشارة مرجعية (+).

تشغيل اللعب الفوري

على شاشة مركز الألعاب، حدد اللعبة التي تحمل أيقونة اللعب الفوري (⚡).

التحقق من الأحداث

على شاشة مركز الألعاب، اضغط على أيقونة الأحداث (📅). يمكنك الاطلاع على الإشعارات الخاصة بمختلف الأحداث المتعلقة بالألعاب والمزايا الحصرية لمستخدمي Galaxy Store.



معزز الألعاب (تكوين بيئة اللعب)

يمكنك تشغيل الألعاب في بيئة أفضل باستخدام مُعزِّز الألعاب. يمكنك استخدام مُعزِّز الألعاب أثناء لعب الألعاب. لفتح لوحة مُعزِّز الألعاب أثناء لعب الألعاب، اضغط على أيقونة مُعزِّز الألعاب (⊕) في أسفل الشاشة. إذا كانت الأيقونة مختفية، فاسحب إلى الأعلى من أسفل الشاشة لإظهارها.

استخدام خيارات مُعزِّز اللعب

افتح لوحة مُعزِّز اللعب واستخدم الخيارات التالية. يمكنك أيضًا التحقق من حالة نظام الجهاز في الجزء العلوي من لوحة مُعزِّز اللعب.

- **الأداء:** يُركز هذا الوضع على توفير أداء عالٍ أثناء لعب الألعاب. إذا كنت تستخدم هذا الوضع، فقد ترتفع درجة حرارة جهازك بسبب زيادة استهلاك البطارية.
- **متوازن:** يُوازن هذا الوضع بين الأداء ومدة استخدام البطارية.
- **توفير شحن البطارية:** يُحافظ هذا الوضع على طاقة البطارية أثناء لعب الألعاب.
- **وضع الألعاب:** تشغيل أو إيقاف وضع اللعبة الذي قمت بتعيينه.
- **مراقبة النظام:** عرض شاشة النظام على الشاشة.
- **قائمة عائمة:** عرض القائمة العائمة التي تحتوي على اختصارات للخيارات المستخدمة بشكل متكرر على الشاشة. ستظهر القائمة العائمة عند إغلاق لوحة مُعزِّز اللعب. لتحرير الاختصارات في القائمة، المس مطولاً القائمة العائمة.
- **مُعزز اللمس:** زيادة حساسية لمس الشاشة لتحسين التعرف على اللمس أثناء لعب الألعاب.
- **قفل لمس الشاشة:** قفل الشاشة أثناء تشغيل الألعاب. لفتح الشاشة، اسحب رمز القفل في أي اتجاه.
- **لقطة شاشة:** التقاط لقطات للشاشة.
- **تسجيل:** تسجيل جلسات الألعاب. لإيقاف التسجيل، اضغط على أيقونة إيقاف (■).
- **حظر أزرار التنقل:** إخفاء المفاتيح الموجودة على شريط التنقل. لعرض الأزرار، اضغط على أيقونة قفل زر التنقل (⏏) على شريط التنقل.

- **حظر اللوحة الجانبية:** إخفاء مقبض لوحة الشاشة الجانبية أثناء تشغيل الألعاب.
- **حظر السطوع التلقائي:** تعطيل تعديلات سطوع الشاشة تلقائيًا أثناء تشغيل الألعاب.
- **حظر Bixby:** إيقاف Bixby أثناء تشغيل الألعاب.
-  : تحرير الخيارات وقائمة التطبيقات المراد تشغيلها في النوافذ المنبثقة.
-  : تكوين إعدادات مُعزّز اللعب.
-  : قد تختلف الخيارات المتوفرة حسب اللعبة.
- قد يكون أداء الألعاب محدودًا للتحكم في درجة حرارة الجهاز إذا ارتفعت درجة الحرارة فوق مستوى معين.
- قد تختلف كفاءة طاقة البطارية حسب اللعبة.

فتح التطبيقات في إطارات منبثقة أثناء لعب الألعاب

- يمكنك فتح التطبيقات في إطارات منبثقة أثناء لعب الألعاب.
- افتح لوحة مُعزّز اللعب وحدد تطبيقًا من قائمة التطبيقات.

SmartThings

التحكم بالأجهزة المنزلية الذكية ومنتجات إنترنت الأشياء (IoT) وإدارتها.
افتح تطبيق **SmartThings** لمزيد من المعلومات، اضغط على القائمة ← كيفية الاستخدام.



- **الرئيسية:** إضافة وإدارة الأجهزة أو الإجراءات الروتينية أو الخدمات المستخدمة بشكل متكرر.
- **الأجهزة:** إضافة الأجهزة أو إدارتها.
- **الحياة:** استخدام الخدمات المتعددة، مثل التحقق من حالة الجهاز أو استهلاك الطاقة، وتوفير الطاقة باستخدام وضع طاقة AI.
- **الروتينات:** إضافة أو إدارة الإجراءات الروتينية.
- **القائمة:** التحقق من المعلومات المفيدة والأجهزة المدعومة وكيفية استخدام ميزات معينة والمزيد.
- قد تختلف الأجهزة التي يمكنك الاتصال بها حسب المنطقة. قد تختلف المزايا المتوفرة حسب الجهاز المتصل. 
- لا يشمل ضمان سامسونج المشكلات والعيوب الخاصة بالأجهزة المتصلة. إذا حدثت مشكلات أو عيوب في الأجهزة المتصلة، فاتصل بمصنع الجهاز.

مشاركة المحتوى

مشاركة المحتوى باستخدام خيارات مشاركة متعددة. الإجراءات التالية مثال على مشاركة الصور.

- ١ افتح تطبيق الاستوديو، وحدد صورة.
- ٢ اضغط على أيقونة مشاركة (🔗) وحدد طريقة المشاركة التي تريدها.
- 📎 ستتحمل تكاليف إضافية عند مشاركة الملفات عبر شبكة المحمول.

Quick Share

يمكنك مشاركة المحتوى مع الأجهزة القريبة أو الأشخاص الموجودين في جهات الاتصال لديك.

- ١ افتح تطبيق الاستوديو، وحدد صورة.
- ٢ على الجهاز الآخر، افتح الضبط واضغط على الأجهزة المتصلة ← Quick Share ← الأشخاص الذين يمكنهم المشاركة معك ← أجهزتك أو جهات الاتصال أو الجميع ← تم.
- ٣ اضغط على أيقونة مشاركة (🔗) ← Quick Share وحدد جهازًا لإرسال الصورة له.
 - لمشاركة الرابط باستخدام رمز QR، اضغط على QR code أو رابط وقم بمسح رمز QR ضوئيًا.
 - للمشاركة مع جهات الاتصال، اضغط على مشاركة إلى جهات الاتصال.
 - لمشاركة المحتوى المشفر، اضغط على أيقونة المزيد من الخيارات (⋮) ← تشغيل المشاركة الخاصة. لا يمكن حفظ المحتوى المُشارك أو نسخه أو إعادة إرساله من قبل المستلم.
- ٤ اقبل طلب نقل الملف على الجهاز الآخر.

تعيين من يمكنه العثور على هاتفك

لتعيين من الذي يُسمح له بالعثور على هاتفك وإرسال المحتوى له.

- ١ افتح الضبط واضغط على الأجهزة المتصلة ← Quick Share ← الأشخاص الذين يمكنهم المشاركة معك.
- ٢ حدد خيارًا.
 - لا أحد: عدم السماح للآخرين بالعثور على هاتفك.
 - أجهزتك: يمكن للأجهزة الأخرى المسجلة في نفس Samsung Account أو Google Account العثور على هاتفك.
 - جهات الاتصال: المشاركة مع الأشخاص المحفوظين في جهات الاتصال لديك فقط.
 - الجميع: السماح لأي أجهزة قريبة بالمشاركة مع هاتفك.

Music Share

باستخدام ميزة مشاركة الموسيقى، يمكنك مشاركة مكبر صوت البلوتوث المتصل بالفعل بجهازك مع شخص آخر. يمكنك أيضًا الاستماع لنفس الموسيقى في Galaxy Buds للجهاز و Galaxy Buds لجهاز الشخص الآخر. تتوفر هذه الميزة فقط في الأجهزة التي تدعم ميزة مشاركة الموسيقى.

مشاركة مكبر صوت بلوتوث

على هاتفك، افتح **الضبط**، اضغط على **الأجهزة المتصلة** ← **Music Share**، ثم اضغط على مفتاح التبديل لتشغيله. اتبع التعليمات التي تظهر على الشاشة لمشاركة مكبر صوت البلوتوث.

الاستماع للموسيقى معًا عبر Galaxy Buds

يمكنك الاستماع إلى الموسيقى على هاتفك معًا عبر سماعات Buds الخاصة بك وبصديقك. هذه الميزة مدعومة في سلسلة Galaxy Buds فقط.

١ تأكد من اتصال كل هاتف مع زوج سماعات Buds.

راجع [الاقتراح بأجهزة بلوتوث أخرى](#) لمعرفة كيفية التوصيل.

٢ على هاتف صديقك، اضغط على **الضبط**، اضغط على **الأجهزة المتصلة**، ثم اضغط على مفتاح تبديل **Music Share** لتشغيله.

يمكنك استخدام ميزات إضافية، مثل تعيين من تريد مشاركة جهازك معه، من خلال الضغط على **Music Share**.

٣ في هاتفك، افتح لوحة الإعدادات السريعة واضغط على **إخراج الوسائط**.

٤ حدد سماعات Buds الخاصة بصديقك من قائمة الأجهزة المكتشفة.

٥ في هاتف صديقك، اقبل طلب التوصيل.

عند تشغيل الموسيقى عبر هاتفك، يمكنك الاستماع إليها معًا عبر كلا سماعاتي Buds.

Smart View

(الانعكاس على شاشة التلفزيون)

شاهد المحتوى المعروض في جهازك على شاشة كبيرة من خلال توصيل هاتفك بتلفاز أو شاشة تدعم screen mirroring.

١ افتح لوحة الإعدادات السريعة واضغط على **Smart View**.

٢ حدد جهازًا لعمل إنعكاس لشاشة هاتفك عليه.

عند تشغيل فيديو عبر ميزة Smart View، قد تعتمد الدقة على طراز التلفاز. 

بث التطبيقات على الشاشة

يمكنك عرض الفيديو على الشاشة المتصلة فقط أثناء قيامك بمراجعة الرسائل الخاصة أو استخدام ميزات أخرى على هاتفك في نفس الوقت.

افتح التطبيق لبث مقطع فيديو على الشاشة المتصل، ثم اضغط على أيقونة Smart View (▶) ← أيقونة بث التطبيق (📺).

بعض التطبيقات قد لا تدعم هذه الخاصية. 

Samsung DeX

باستخدام Samsung DeX، يمكنك استخدام جهازك المحمول مثل الكمبيوتر عن طريق توصيل جهازك المحمول بشاشة خارجية، مثل تلفاز أو شاشة. أثناء استخدام Samsung DeX، يمكنك استخدام جهازك المحمول في الوقت نفسه.

تفضل بزيارة www.samsung.com/samsung-dex لمزيد من المعلومات.

- عند بدء أو إنهاء تشغيل Samsung DeX، قد يتم إغلاق التطبيقات قيد التشغيل.
- قد لا تتوفر بعض التطبيقات أو الميزات عند استخدام Samsung DeX.

التوصيلات اللاسلكية بشاشات خارجية

على جهازك المحمول، افتح **الضبط** واضغط على **الأجهزة المتصلة** ← **Samsung DeX** ← **الاتصال لاسلكياً**. اتبع الإرشادات التي تظهر على الشاشة لاستكمال التوصيل. لن يتم اكتشاف بعض أجهزة التلفزيون أو الشاشات إلا إذا كان وضع Screen Mirroring قيد التشغيل عليها.

التوصيلات السلكية بشاشات خارجية

يمكنك توصيل جهازك المحمول بشاشة خارجية باستخدام مهباي (HDMI إلى USB Type-C). استخدم ملحقات Samsung DeX المدعومة رسمياً من سامسونج فقط. مشكلات الأداء والأعطال التي قد تحدث بسبب استخدام ملحقات غير معتمدة رسمياً لا يتم تغطيتها بواسطة الضمان.

التحكم في شاشة Samsung DeX

استخدم الطرق التالية للتحكم في شاشة Samsung DeX على شاشة خارجية.

- التحكم بالماوس ولوحة المفاتيح الخارجية

يمكنك استخدام لوحة مفاتيح / ماوس لاسلكية.

يمكنك تعيين مؤشر الماوس على التحرك بانسيابية من الشاشة الخارجية إلى شاشة جهازك المحمول. افتح **الضبط**، حدد **الأجهزة المتصلة** ← **Samsung DeX** ← **شاشة عرض متصلة**، ثم حدد مفتاح تبديل **تحرك المؤشر إلى الهاتف** لتشغيله.

- استخدام جهازك المحمول كلوحة لمس على جهازك المحمول، اضغط على أيقونة لوحة اللمس (■) على شريط التنقل. إذا ضبطت شريط التنقل على استخدام **إيماءات سحب**، فافتح لوحة الإشعارات واضغط على **استخدام هاتفك كلوحة لمس**.
- استخدام لوحة المفاتيح الشاشة عند إدخال نص لإرسال رسائل أو إنشاء ملاحظات أو إجراء مهام أخرى، ستظهر لوحة مفاتيح الشاشة تلقائيًا على شاشة جهازك المحمول دون توصيل لوحة مفاتيح خارجية.

تطبيقات Google

توفر Google تطبيقات ترفيهية، وللتواصل الاجتماعي ولمتابعة الأعمال. قد تحتاج إلى حساب Google للدخول على بعض التطبيقات.

للتحقق من المزيد من معلومات التطبيق، ادخل إلى قائمة تعليمات كل تطبيق.

- **Chrome**: البحث عن المعلومات وتصفح صفحات الويب.
- **Gmail**: إرسال أو استقبال رسائل البريد الإلكتروني عن طريق خدمة Google Mail.
- **خرائط**: العثور على موقعك على الخريطة، والبحث عن خريطة العالم، والوصول إلى معلومات الموقع للعديد من الأماكن حولك.
- **YT Music**: الاستمتاع بالعديد من مقاطع الموسيقى والفيديو التي تقدمها خدمة YouTube Music. كما يمكنك أيضًا الوصول إلى مجموعات الموسيقى المخزنة على جهازك وتشغيلها.
- **Google TV**: شراء فيديوهات أو تأجيرها، مثل الأفلام وبرامج التلفزيون، من متجر **Play**.
- **Drive**: حفظ المحتوى على خدمة سحابية، والدخول إليه من أي مكان ومشاركته مع الآخرين.
- **YouTube**: مشاهدة الفيديوهات أو إنشائها ومشاركتها مع الآخرين.
- **Google**: البحث عن عناصر على الإنترنت أو على جهازك.
- **Meet**: إجراء مكالمات فيديو أو إنشاء اجتماعات فيديو أو الانضمام إليها.
- **الرسائل**: إرسال واستقبال الرسائل على جهازك أو الكمبيوتر، ومشاركة محتويات متنوعة، مثل الصور والفيديوهات.
- **Gemini**: التحدث مع Gemini لاستخدام ميزات مختلفة، مثل البحث عن المعلومات، أو إنشاء صور مخصصة، أو كتابة المحتوى.

قد لا تتوفر بعض التطبيقات حسب شركة الاتصالات أو الطراز. 

الضبط

مقدمة

تخصيص إعدادات الجهاز.

على شاشة التطبيقات، اضغط على **الضبط**. بدلاً من ذلك، افتح لوحة الإعدادات السريعة واضغط على أيقونة الإعدادات (⚙️).

للبحث عن الإعدادات عن طريق إدخال كلمات مفتاحية، اضغط على **بحث**. يمكنك أيضًا البحث عن الإعدادات عن طريق تحديد موضوع.

تسجيل الدخول إلى Galaxy الخاص بك

سجل الدخول إلى Samsung account وأدره.

على شاشة الإعدادات، اضغط على **تسجيل الدخول إلى Galaxy الخاص بك**.

الاتصالات

الخيارات

قم بتغيير الضبط لعدة توصيلات، مثل ميزة Wi-Fi والبلوتوث.

على شاشة الإعدادات، اضغط على **الاتصالات**.

- **Wi-Fi**: تشغيل ميزة Wi-Fi للاتصال بشبكة Wi-Fi والاتصال بالإنترنت أو بأجهزة شبكات أخرى. راجع **Wi-Fi** للحصول على مزيد من المعلومات.
- **البلوتوث**: استخدم البلوتوث لتبادل البيانات أو ملفات الوسائط مع الأجهزة الأخرى التي تدعم البلوتوث. راجع **البلوتوث** للحصول على مزيد من المعلومات.
- **NFC وعمليات الدفع بدون اتصال**: قراءة علامات اتصالات الحقل القريب (NFC) التي تحتوي على معلومات حول المنتجات. يمكنك أيضًا استخدام هذه الخاصية للقيام بالدفع وشراء تذاكر النقل أو الأحداث بعد تنزيل التطبيقات المطلوبة. راجع **NFC وعمليات الدفع بدون اتصال** للحصول على مزيد من المعلومات.

- **النطاق العريض للغاية (UWB):** تشغيل ميزة النطاق العريض الفائق.
- **وضع الطيران:** تعيين الجهاز لإيقاف جميع وظائفه اللاسلكية. يمكنك فقط استخدام الخدمات التي لا تعتمد على الشبكة.
-  يرجى اتباع اللوائح التي تفرضها شركات الطيران وتعليمات طاقم الطائرة. في الحالات التي يسمح فيها باستخدام الجهاز، استخدمه دومًا في وضع الطيران.
- **إدارة SIM:** تنشيط بطاقات SIM وتخصيص إعدادات بطاقة SIM. راجع [إدارة SIM](#) للحصول على مزيد من المعلومات.
- **شبكات الهواتف المحمولة:** تكوين إعدادات شبكة الهواتف المحمولة.
- **استخدام البيانات:** متابعة كمية البيانات المستخدمة وتخصيص الإعدادات لوضع حدود للاستخدام. قم بتعيين الجهاز لتعطيل اتصال بيانات المحمول تلقائيًا عندما يصل مقدار بيانات المحمول المستخدمة إلى الحد الذي وضعتَه.
- يمكنك أيضًا تشغيل ميزة توفير البيانات لمنع بعض التطبيقات قيد التشغيل في الخلفية من إرسال البيانات أو استقبالها. راجع [موفر البيانات](#) للحصول على مزيد من المعلومات.
- يمكنك أيضًا تعيين التطبيقات لاستخدام شبكة Wi-Fi أو البيانات الخلوية فقط أو كليهما. راجع [الشبكات المسموح بها للتطبيقات](#) للحصول على مزيد من المعلومات.
- **نقطة اتصال الهواتف المحمولة والتقييد:** استخدام الهاتف كنقطة اتصال محمولة لمشاركة اتصال بيانات شبكة المحمول بالهاتف مع أجهزة أخرى. لمزيد من المعلومات عن نقطة اتصال الهواتف المحمولة، راجع [نقطة اتصال الهواتف المحمولة](#).
-  سيتم تحميلك بنفقات إضافية عند استخدام هذه الخاصية.
- **المزيد من ضبط الاتصال:** تخصيص الإعدادات للتحكم في الميزات الأخرى. راجع [المزيد من ضبط الاتصال](#) للحصول على مزيد من المعلومات.
-  قد لا تتوفر بعض الميزات حسب الطراز.

Wi-Fi

شغل خاصية Wi-Fi للاتصال بشبكة Wi-Fi واتصل بالإنترنت أو بأجهزة شبكات أخرى.

التوصيل بشبكة Wi-Fi

١ على شاشة الإعدادات، اضغط على **الاتصالات ← Wi-Fi**، واضغط على مفتاح التبديل لتشغيله.

٢ حدد شبكة من قائمة شبكات Wi-Fi.

تتطلب الشبكات التي تحتوي على رمز قفل كلمة مرور.

- بمجرد توصيل الجهاز بشبكة Wi-Fi، سيقوم الجهاز بإعادة الاتصال في كل مرة تتوافر فيها الشبكة دون الحاجة إلى كلمة مرور. لمنع الجهاز من الاتصال بالشبكة تلقائياً، اضغط على أيقونة الإعدادات (⚙️) بجوار الشبكة واضغط على مفتاح تبديل **إعادة اتصال تلقائياً** لإيقافه.
- إذا كنت لا تستطيع الاتصال بشبكة Wi-Fi بشكل صحيح، أعد تشغيل خاصية Wi-Fi بجهازك أو الراوتر اللاسلكي.

مشاركة كلمات مرور شبكات Wi-Fi

إذا قدمت طلباً إلى شخص متصل بشبكة Wi-Fi آمنة لمشاركة كلمة المرور الخاصة بها، يمكنك الاتصال بالشبكة دون إدخال كلمة المرور. هذه الميزة متاحة بين الأجهزة التي لديها اتصال ببعضها البعض ويجب تشغيل شاشة الجهاز الآخر.

١ على شاشة الإعدادات، اضغط على **الاتصالات ← Wi-Fi**، واضغط على مفتاح التبديل لتشغيله.

٢ حدد شبكة من قائمة شبكات Wi-Fi.

٣ اضغط على **طلب كلمة مرور**.

٤ اقبل طلب المشاركة على الجهاز الآخر.

يتم إدخال كلمة مرور Wi-Fi على جهازك وهو متصل بالشبكة.

Wi-Fi مباشر

توصّل ميزة Wi-Fi مباشر الأجهزة مباشرةً عبر شبكة Wi-Fi دون الحاجة إلى نقطة وصول.

١ على شاشة الإعدادات، اضغط على **الاتصالات ← Wi-Fi**، واضغط على مفتاح التبديل لتشغيله.

٢ اضغط على أيقونة المزيد من الخيارات (⋮) ← **Wi-Fi مباشر**.

يتم سرد الأجهزة المكتشفة.

إذا كان الجهاز الذي تريد الاتصال به غير موجود في القائمة، فاطلب أن يقوم الجهاز بتشغيل خاصية Wi-Fi مباشر.

٣ حدد جهازاً للاتصال به.

ستتصل الأجهزة عندما تقبل الأجهزة الأخرى طلب اتصال Wi-Fi مباشر.

لإنهاء اتصال الجهاز، حدد الجهاز لقطع الاتصال به من القائمة.

البلوتوث

استخدم البلوتوث لتبادل البيانات أو ملفات الوسائط مع أجهزة أخرى بدعم البلوتوث.

⚠ احتياطات استخدام البلوتوث

- شركة سامسونج ليست مسؤولة عن فقدان البيانات المرسلّة أو المستقبلّة عبر خاصية البلوتوث.
- تأكد دائماً من مشاركة البيانات واستقبالها باستخدام الأجهزة المؤمنة بشكل موثوق منه وبشكل صحيح. في حالة وجود عوائق بين الأجهزة، قد يتم تقليل مسافة التشغيل.
- بعض الأجهزة، خصوصاً التي لم يتم اختبارها أو اعتمادها من شركة Bluetooth SIG، قد لا تكون متوافقة مع جهازك.
- لا تستخدم خاصية البلوتوث لأغراض غير قانونية (على سبيل المثال، الاستيلاء على نسخ من الملفات أو الاتصالات التي يتم إجراؤها بطرق غير شرعية لأغراض تجارية). سامسونج غير مسؤولة عن تكرار الاستخدام غير القانوني لخاصية البلوتوث.

الاقتران بأجهزة بلوتوث أخرى

- ١ على شاشة الإعدادات، اضغط على **الاتصالات** ← **البلوتوث**، واضغط على مفتاح التبديل لتشغيله. سيتم سرد الأجهزة المكتشفة.
- ٢ حدد جهازاً للإقران به. إذا كان الجهاز الذي تريد الإقران به غير موجود في القائمة، فقم بتعيين الجهاز للدخول في وضع الإقران عبر البلوتوث. راجع أدلة المستخدم الخاصة بالجهاز الآخر. 
- ٣ اقبل طلب الاتصال عبر البلوتوث على هاتفك للتأكيد. ستتصل الأجهزة عندما تقبل الأجهزة الأخرى طلب البلوتوث للاتصال. لإلغاء إقران الأجهزة، اضغط على أيقونة الإعدادات (⚙️) بجوار اسم الجهاز لإلغاء إقرانه واضغط على **الغاء الاقتران**.

إرسال واستقبال البيانات

- تدعم العديد من التطبيقات نقل البيانات عبر البلوتوث. يمكنك مشاركة البيانات، مثل الأسماء أو ملفات الوسائط، مع أجهزة البلوتوث الأخرى. الإجراءات التالية مثال لإرسال صورة إلى جهاز آخر.
- ١ افتح تطبيق **الاستوديو**، وحدد صورة.
 - ٢ اضغط على أيقونة المشاركة (➦) ← **البلوتوث** وحدد جهازاً لإرسال الصورة إليه. إذا كان الجهاز الذي تريد الإقران به غير موجود في القائمة، فاطلب أن يقوم الجهاز بتشغيل خيار الرؤية.
 - ٣ اقبل طلب الاتصال بالبلوتوث على الجهاز الآخر.

NFC وعمليات الدفع بدون اتصال

يمكنك استخدام هاتفك للقراءة بالقرب من علامة تبويب اتصالات الحقل القريب (NFC) التي تحتوي على معلومات حول المنتجات. يمكنك أيضًا استخدام هذه الخاصية للقيام بالدفع وشراء تذاكر النقل أو الأحداث بعد تنزيل التطبيقات المطلوبة.

⚠️ يحتوي الجهاز على هوائي NFC مدمج. تعامل مع الجهاز بعناية لكي تتجنب إتلاف هوائي NFC.

قراءة معلومات من علامات NFC

استخدم ميزة NFC لقراءة معلومات المنتج من علامات NFC.

١ على شاشة الإعدادات، اضغط على **الاتصالات** ثم اضغط على مفتاح تبديل **NFC وعمليات الدفع بدون اتصال** لتشغيله.

٢ ضع منطقة هوائي NFC على الجزء الخلفي من جهازك بالقرب من علامة NFC. تظهر المعلومات الموجودة على علامة التبويب.

تأكد أن شاشة الجهاز مفتوحة غير مقفلة. وإلا فلن يقرأ الجهاز علامات NFC أو تلقي بيانات. 📝

القيام بالسداد بواسطة الخاصية NFC

قبل أن تتمكن من استخدام خاصية NFC لتنفيذ عمليات الدفع، يجب عليك التسجيل في خدمة الدفع عبر الهاتف المحمول. للتسجيل أو الحصول على مزيد من المعلومات حول الخدمة، اتصل بمزود الخدمة.

١ على شاشة الإعدادات، اضغط على **الاتصالات** ثم اضغط على مفتاح تبديل **NFC وعمليات الدفع بدون اتصال** لتشغيله.

٢ المس منطقة هوائي NFC في الجزء الخلفي من جهازك عند قارئ بطاقة NFC.

لتعيين تطبيق الدفع الافتراضي، على شاشة الإعدادات، اضغط على **الاتصالات** ← **NFC وعمليات الدفع بدون اتصال** ← **تطبيق المحفظة الافتراضي** وحدد تطبيقًا.

- قائمة خدمات الدفع قد لا تتضمن جميع تطبيقات الدفع المتاحة. 📝
- إذا قمت بتحديث تطبيق الدفع أو تثبيت تطبيق جديد، فقد لا تعمل خدمات الدفع التي استخدمتها من قبل بشكل صحيح. إذا كانت هذه هي الحالة، على شاشة الإعدادات، اضغط على **الاتصالات** ← **NFC وعمليات الدفع بدون اتصال** ← **تطبيق المحفظة الافتراضي** أو **خدمات NFC أخرى**، ثم حدد تطبيقًا آخر بدلاً من التطبيق المحدث أو المثبت حديثًا. أو قم بإلغاء تحديد التطبيق المحدد.

موفر البيانات

قلل من استخدام البيانات عبر منع بعض التطبيقات قيد التشغيل في الخلفية من إرسال البيانات أو استقبالها. على شاشة الإعدادات، اضغط على **الاتصالات** ← **استخدام البيانات** ← **موفر البيانات** ثم اضغط على مفتاح التبديل لتشغيله.

عند تشغيل ميزة توفير البيانات، ستظهر أيقونة توفير البيانات (📶) على شريط الحالة. لتحديد تطبيقات لاستخدام البيانات دون قيود، اضغط على **تطبيقات يمكنها استخدام البيانات دوماً** وحدد التطبيقات. 

الشبكات المسموح بها للتطبيقات

تعيين التطبيقات لاستخدام شبكة Wi-Fi أو البيانات الخلوية فقط أو كليهما.

على سبيل المثال، يمكنك ضبط الجهاز على استخدام بيانات شبكة المحمول فقط للتطبيقات التي تريد الاحتفاظ بها آمنة أو تطبيقات البث التي يمكن أن ينقطع اتصالها. حتى إذا لم توقف ميزة Wi-Fi ستفتح التطبيقات باستخدام بيانات شبكة المحمول.

على شاشة الإعدادات، اضغط على **الاتصالات** ← **استخدام البيانات** ← **الشبكات المسموح بها للتطبيقات**. اضغط على التطبيق الذي تريده من قائمة التطبيقات وحدد خيار الشبكة. ستتحمل نفقات إضافية عند استخدام البيانات الخلوية. 

نقطة اتصال الهواتف المحمولة

استخدم هاتفك كنقطة اتصال الهواتف المحمولة لمشاركة اتصال بيانات المحمول الخاصة بالهاتف مع أجهزة أخرى.

١ على شاشة الإعدادات اضغط على **الاتصالات** ← **نقطة اتصال الهواتف المحمولة والتقييد** ← **نقطة اتصال الهواتف المحمولة**.

٢ اضغط على مفتاح التبديل لتشغيله. يمكنك تغيير اسم الشبكة وكلمة المرور الخاصة بها والمزيد. ستظهر أيقونة نقطة الاتصال (📶) على شريط الحالة.

- ٣ في شاشة الجهاز الآخر، ابحث عن هاتفك وحدده من قائمة شبكات Wi-Fi. أو، اضغط على **رمز QR** في شاشة نقطة اتصال الهواتف المحمولة وامسح رمز QR ضوئياً باستخدام الجهاز الآخر.
- في حالة عدم العثور على نقطة اتصال الهواتف المحمولة، عيّن **النطاق** على ٢,٤ **جيجاهرتز**، اضغط على **متقدم**، ثم اضغط على مفتاح التبديل **شبكة مخفية** لإيقافه.
 - إذا شغّلت ميزة **نقطة اتصال تلقائية**، يمكنك مشاركة اتصال البيانات المحمولة لهاتفك مع الأجهزة الأخرى المسجل الدخول إليها من Samsung account.

المزيد من ضبط الاتصال

- قم بتخصيص الضبط للتحكم في ميزات الاتصال الأخرى.
- على شاشة الإعدادات، اضغط على **الاتصالات** ← **المزيد من ضبط الاتصال**.
- **البحث عن أجهزة قريبة**: تعيين الهاتف للبحث عن الأجهزة القريبة للاتصال معها.
 - **الطباعة**: تكوين الإعدادات للأدوات المساعدة للطباعة المثبتة على الجهاز. يمكنك البحث عن الطابعات المتاحة أو إضافة طابعة يدويًا لطباعة الملفات. راجع **الطباعة** للحصول على مزيد من المعلومات.
 - **VPN**: إعداد الشبكات الافتراضية الخاصة (VPN) على جهازك للاتصال بالشبكة الخاصة بمدرسة أو شركة.
 - **نظام أسماء النطاقات الخاص**: تعيين الجهاز على استخدام DNS الخاص المعزز أمنياً.
 - **إيثرنت**: عند توصيل محول إيثرنت، يمكنك استخدام الشبكة السلكية وتكوين إعدادات الشبكة.
 - **التحديث التلقائي لإعدادات النظام**: السماح بإجراء تغييرات التكوين التلقائي للتأكد من أن ميزات اتصال الشبكة تعمل على النحو المتوقع.

الطباعة

تهيئة الضبط للأدوات المساعدة للطباعة المثبتة على الجهاز. يمكنك توصيل الجهاز بطابعة عبر شبكة Wi-Fi أو Wi-Fi مباشر، وطباعة الصور أو المستندات.

قد لا تكون بعض الطابعات متوافقة مع الجهاز. 

إضافة المكونات الإضافية للطباعة

أضف المكونات الإضافية للطابعات التي تريد توصيل الجهاز بها.

١ على شاشة الإعدادات، اضغط على **الاتصالات** ← **المزيد من ضبط الاتصال** ← **الطباعة** ← **تنزيل مكون إضافي**.

٢ حدد مكونًا إضافيًا للطابعة وقم بتنصيبه.

٣ حدد المكون الإضافي للطابعة المثبت.

سوف يبحث الجهاز تلقائيًا عن الطابعات المتصلة بنفس شبكة Wi-Fi المتصل بها جهازك.

٤ حدد طابعة لإضافتها.

لإضافة الطابعات يدويًا، اضغط على أيقونة المزيد من الخيارات (⋮) ← **إضافة طابعة**. 

محتوى الطباعة

أثناء الوصول إلى المحتوى، مثل الصور أو المستندات، انتقل إلى قائمة الخيارات، اضغط على **طباعة** ← أيقونة القائمة المنسدلة (▼) ← **جميع الطابعات...**، ثم حدد طابعة.

قد تختلف أساليب الطباعة بحسب نوع المحتوى. 

الأجهزة المتصلة

تغيير إعدادات توصيلات الأجهزة.

على شاشة الإعدادات، اضغط على **الأجهزة المتصلة**.

- **Quick Share**: تغيير إعدادات المشاركة السريعة. راجع **Quick Share** للحصول على مزيد من المعلومات.
- **Music Share**: تغيير إعدادات مشاركة الموسيقى. راجع **Music Share** للحصول على مزيد من المعلومات.
- **البث الصوتي**: بث الموسيقى أو الصوت أو أي محتوى صوتي آخر من جهازك باستخدام معيار Auracast. عند توصيل الأجهزة المتوافقة مع تقنية بلوتوث منخفضة الطاقة للصوت، مثل مكبرات الصوت أو سماعات الرأس أو أجهزة السمع، يمكنك الاستماع إلى البث الصوتي الآخر.
- **تبديل Buds تلقائياً**: تعيين Galaxy Buds على التبديل من جهاز آخر إلى هاتفك عند إجراء مكالمة أو الرد عليها وتشغيل الوسائط والمزيد. يمكنك استخدام هذه الميزة فقط بعد تسجيل الدخول إلى نفس Samsung account على الجهاز الآخر مع ارتداء Galaxy Buds.
- **الاتصال وإرسال رسائل نصية على أجهزة أخرى**: توصيل أجهزة أخرى، مثل الأجهزة اللوحية، بهاتفك لاستخدام ميزات الاتصال والرسائل على هذه الأجهزة باستخدام رقم هاتفك. يجب عليك تسجيل الدخول إلى نفس Samsung account على الأجهزة المتصلة وهاتفك. قد لا تتوافر بعض ميزات الاتصال والرسائل.
- **المتابعة على أجهزة أخرى**: استخدام التطبيقات والميزات في هاتفك على الأجهزة الأخرى التي سجلت الدخول عليها باستخدام Samsung account.
- **مشاركة الكاميرا**: استخدام كاميرا هاتفك ككاميرا ويب لجهاز لوحي قريب أو Galaxy Book. لاستخدام هذه الميزة، يجب تسجيل الدخول إلى Samsung account نفسه وتشغيل Wi-Fi والبلوتوث وميزة مشاركة الكاميرا في كلا الجهازين.
- **مشاركة مكان التخزين**: مشاركة ملفات هاتفك مع هاتف سامسونج أو تلفزيون سامسونج أو Galaxy Book والمزيد. لاستخدام هذه الميزة، يجب تسجيل الدخول إلى Samsung account نفسه وتشغيل Wi-Fi والبلوتوث وميزة مشاركة التخزين في كلا الجهازين.
- **الربط بـ Windows**: استخدام التطبيقات والتحقق من الإشعارات من جهازك المحمول على كمبيوتر يعمل بنظام Windows. يلزم حساب Microsoft لاستخدام هذه الميزة. تفضل بزيارة <https://aka.ms/setup1tw> لمزيد من التفاصيل.
- **التحكم المتعدد**: استخدام الماوس ولوحة المفاتيح المتصلة بكمبيوتر سامسونج يدعم هذه الميزة على هاتفك.

- **Samsung DeX**: استخدام ميزات جهازك المحمول في بيئة واجهة مماثلة للكمبيوتر. راجع [Samsung DeX](#) للحصول على مزيد من المعلومات.
- **Smart View**: مشاهدة المحتوى المعروض في جهازك على شاشة كبيرة من خلال توصيل هاتفك بتلفزيون أو شاشة تدعم Screen Mirroring. راجع [Smart View](#) للحصول على مزيد من المعلومات.
- **Galaxy Wearable**: عند توصيل هاتفك بالجهاز القابل للارتداء، يمكنك تخصيص إعدادات الجهاز القابل للارتداء وتطبيقاته. راجع [Galaxy Wearable](#) للحصول على مزيد من المعلومات.
- **SmartThings**: التحكم بالأجهزة المنزلية الذكية ومنتجات إنترنت الأشياء (IoT) وإدارتها. راجع [SmartThings](#) للحصول على مزيد من المعلومات.
- **Android Auto**: توصيل جهازك بسيارة والتحكم في بعض ميزات جهازك على شاشة السيارة. قد لا تتوفر بعض الميزات حسب الطراز. 

Galaxy AI

استخدم ميزات الذكاء المتقدمة لمساعدتك على استخدام جهازك. على شاشة الإعدادات، اضغط على **Galaxy AI**. راجع [Galaxy AI](#) للحصول على مزيد من المعلومات.

الأوضاع والروتينات

استخدام الأوضاع

يمكنك إضافة وضع حسب نشاطك أو موقعك الحالي. ستتغير إعدادات جهازك لتناسب مع نشاطك أو موقفك. يمكنك تشغيل الوضع أو إيقافه من لوحة الإعدادات السريعة.

إضافة أوضاع

- ١ على شاشة الإعدادات، اضغط على **الأوضاع والروتينات** ← **الأوضاع**.
- ٢ حدد الوضع المراد أو اضغط على **إضافة وضع** لإضافة أوضاع مخصصة.

تشغيل الأوضاع

سيتم تشغيل الأوضاع تلقائيًا عندما يتم اكتشاف حالات تشغيلها. يمكنك أيضًا تشغيلها يدويًا عن طريق الضغط على المفتاح وقتما تشاء.

لتشغيل الأوضاع يدويًا، حدد الوضع المراد واضغط على **تشغيل**.

لإيقاف الوضع المشغّل، حدد الوضع المراد واضغط على **إيقاف التشغيل**.

بدلاً من ذلك، افتح لوحة الإعدادات السريعة، اضغط على **الأوضاع**، ثم حدد وضعًا لتشغيله. لإيقاف الوضع، اضغط على مفتاح الوضع في لوحة الإعدادات السريعة.

استخدام العمليات الروتينية

أتمتة مهامك اليومية المتكررة. على سبيل المثال، يمكنك تغيير إعدادات الصوت تلقائيًا حسب مكان تواجدك، وتحسين إعدادات جهازك للألعاب، والمزيد.

إضافة عمليات روتينية

١ على شاشة الإعدادات، اضغط على **الأوضاع والروتينات** ← **روتينات**.

٢ اضغط على أيقونة إنشاء (+) وأضف روتيناتك الخاصة أو اضغط على **اكتشاف** وحدد الروتين المراد. وإذا رغبت في تعيين حالة تشغيل الروتين إلى يدوي، فاضغط على **البدء يدويًا**. سيظهر الاختيار فقط عند عدم تعيين ظروف تشغيل.

العمليات الروتينية قيد التشغيل

سوف يتم تشغيل العمليات الروتينية التلقائية عندما يتم اكتشاف حالات التشغيل الخاصة بها. للعمليات الروتينية التي قمت بتعيين حالات تشغيلها إلى **البدء يدويًا**، يمكنك تشغيلها يدويًا بالضغط على المفتاح عندما تريد. لتشغيل العمليات الروتينية يدويًا، اضغط على أيقونة نجمة (▶) بجوار العملية الروتينية المراد تشغيلها. إذا كنت تريد استخدام تطبيق مصغر، فاضغط على روتين ضمن **الروتينات اليدوية** واضغط على **مزيد** ← **إضافة إلى الشاشة الرئيسية** ← **إضافة**. سيُضاف الروتين كتطبيق مصغر إلى شاشة الصفحة الرئيسية ويمكنك تشغيل الروتين من خلال الضغط على التطبيق المصغر.

لإيقاف تشغيل الروتينات، اضغط على أيقونة قائمة الروتينات (⏏)، اضغط على الروتين الموجود ضمن **قيد التشغيل**، ثم اضغط على **إيقاف**، أو اضغط على التطبيق المصغر للروتين على الشاشة الرئيسية.

الأصوات والاهتزاز

الخيارات

قم بتغيير الضبط للأصوات المختلفة الموجودة في الجهاز.

على شاشة الإعدادات، اضغط على **الأصوات والاهتزاز**.

- **الصوت / اهتزاز / كتم:** تعيين الجهاز لكي تستخدم وضع الصوت أو وضع الاهتزاز أو الوضع الصامت.
 - **الاهتزاز أثناء الرنين:** تعيين الجهاز بحيث يهتز ويشغل نغمة رنين للمكالمات الواردة.
 - **كتم الصوت مؤقتاً:** تعيين الجهاز على استخدام الوضع الصامت لفترة معينة.
 - **نغمة الرنين:** تغيير نغمة رنين المكالمات.
 - **صوت الإشعار:** تغيير صوت الإشعارات.
 - **صوت النظام:** تغيير الصوت الذي يستخدم في إجراءات معينة، مثل شحن الجهاز.
 - **درجة الصوت:** ضبط مستوى صوت الجهاز.
 - **اهتزاز عند الاتصال:** تغيير إعدادات اهتزاز المكالمات.
 - **اهتزاز الإشعار:** تغيير إعدادات اهتزاز الإشعار.
 - **اهتزاز النظام:** تحديد الإجراءات لتلقي تعليقات الاهتزاز وضبط شدة الاهتزاز.
 - **حساسية الاهتزاز:** ضبط قوة إشعار الاهتزاز.
 - **جودة الصوت وتأثيراته:** ضبط جودة صوت الجهاز ومؤثراته. راجع **جودة الصوت وتأثيراته** للحصول على مزيد من المعلومات.
 - **صوت تطبيق منفصل:** تعيين الجهاز على تشغيل صوت وسائط من تطبيق معين بشكل منفصل على جهاز الصوت الآخر. راجع **صوت تطبيق منفصل** للحصول على مزيد من المعلومات.
- قد لا تتوفر بعض الميزات حسب الطراز. 

جودة الصوت وتأثيراته

ضبط جودة صوت الجهاز وتأثيراته.

على شاشة الإعدادات، اضغط على **الأصوات والاهتزاز** ← **جودة الصوت وتأثيراته**.

- **Dolby Atmos**: تحديد وضع الصوت المحيط الأمثل لأنواع مختلفة من الأصوات، مثل الأفلام والموسيقى والصوت. باستخدام Dolby Atmos، يمكنك الاستمتاع بأصوات الأفلام التي تتدفق من حولك.
 - **المعادل**: تغيير ملف تعريف الصوت والاستمتاع بأفضل تجربة للصوت.
 - **تطبيع شدة الصوت**: تقليل الاختلافات في مستوى الصوت بين المحتوى المختلف. سيقوم الجهاز تلقائيًا بزيادة مستوى صوت المحتوى عند انخفاض مستوى الصوت.
 - **ضبط صوت التطبيق**: التحقق من إعدادات الصوت المحسنة التي قمت بحفظها لكل تطبيق وسائط وإدارتها. لضبط إعدادات الصوت لكل تطبيق، افتح لوحة الإعدادات السريعة أثناء تشغيل المحتوى في التطبيق، المس مطولاً شريط ضبط مستوى الصوت، ثم قم بتغيير الإعدادات. سيتم تطبيق نفس الإعدادات في المرة التالية التي تقوم فيها بتشغيل التطبيق.
 - **Adapt sound**: تعيين الصوت الأفضل لك.
 - **محسن مقاييس UHQ**: تحسين دقة الصوت في الموسيقى ومقاطع الفيديو عند استخدام سماعات الرأس السلكية أو سماعات الرأس البلوتوث التي تدعم UHQ.
- حسب الطراز الذي لديك، يجب توصيل سماعة الرأس لاستخدام بعض الميزات. 

صوت تطبيق منفصل

ضبط الجهاز بحيث يمكنه تشغيل صوت الوسائط من تطبيق محدد على سماعة الرأس أو مكبر الصوت البلوتوث المتصل.

فعلى سبيل المثال، يمكنك الاستماع إلى تطبيق التنقل عبر مكبر الصوت بجهازك مع الاستماع إلى ما يتم تشغيله بتطبيق الموسيقى عبر مكبر صوت السيارة المزود بتقنية بلوتوث.

١ على شاشة الإعدادات، اضغط على **الأصوات والاهتزاز** ← **صوت تطبيق منفصل** واضغط على مفتاح التبديل لتشغيله.

٢ حدد أحد التطبيقات لتشغيل أصوات الوسائط بشكل منفصل واضغط على الزر رجوع (>).

٣ حدد جهازًا لتشغيل صوت وسائط التطبيق المحدد.

الإشعارات

تغيير ضبط الإشعارات.

على شاشة الإعدادات، اضغط على **الإشعارات**.

- **إشعارات التطبيق:** تحديد التطبيقات التي تريد تلقي إشعارات منها.
- **نمط الإشعار المنبثق:** تحديد نمط إشعار منبثق وتغيير الإعدادات.
- **إخفاء المحتوى أثناء القفل:** تعيين ما إذا كان سيتم إخفاء محتوى الإشعارات على الشاشة المقفلة أم لا.
- **فرز وتصفية الإشعارات:** تحديد طريقة لفرز الإشعارات أو تصفيتها.
- **تميزات الإشعارات:** استخدام ميزة تحديد أولويات الإشعارات المهمة أو ميزة ملخص الإشعارات.
- **شريط الحالة:** تعيين كيفية عرض الأيقونات على شريط الحالة.
- **شاشة القفل:** تعيين كيفية عرض الإشعارات على الشاشة المقفلة.
- **عدم الإزعاج:** تعيين الجهاز لكتم جميع الأصوات باستثناء الاستثناءات المسموح بها.
- **الضبط المتقدم:** تكوين الإعدادات المتقدمة للإشعارات.

الشاشة

الخيارات

قم بتغيير إعدادات العرض وإعدادات شاشة الصفحة الرئيسية.

على شاشة الإعدادات، اضغط على **الشاشة**.

- **فاتح / داكن:** تشغيل الوضع الداكن أو إيقافه.
- **ضبط الوضع الداكن:** تقليل إجهاد العين من خلال تطبيق السمة الداكنة عند استخدام الجهاز ليلاً أو في مكان مظلم. يمكنك تعيين جدول زمني لتطبيق الوضع الداكن.
-  قد لا تطبق السمة الداكنة في بعض التطبيقات.
- **السطوع:** ضبط سطوع الشاشة.
- **السطوع التكييفي:** تعيين الجهاز ليحتفظ بتعديلات السطوع وتطبيقها تلقائياً في حالات الإضاءة المشابهة.

- **سطوع إضافي:** تعيين الشاشة على أن تكون أكثر سطوعًا من الحد الأقصى للسطوع. تتوفر هذه الميزة عند إيقاف ميزة السطوع التكيفي.
- **عرض الخصوصية:** الحد من رؤية الشاشة من الزوايا الجانبية لحماية خصوصيتك.
- **سلاسة الحركة:** تغيير معدل تحديث الشاشة. عند تعيين معدل تحديث عالٍ، ستنجح الشاشة التمرير بسلاسة أكبر. راجع **سلاسة الحركة** للحصول على مزيد من المعلومات.
- **درع لراحة العينين:** تقليل إجهاد العين عن طريق الحد من كمية الضوء الأزرق المنبعث من الشاشة. يمكنك تعيين جدول زمني لتطبيق هذه الميزة.
- **درجة اللون التكيفي:** ضبط الألوان وموازنة اللون الأبيض بناءً على ظروف الإضاءة المحيطة لجعل الألوان تبدو طبيعية أكثر في بيئات مختلفة.
- **وضع الشاشة:** تغيير وضع الشاشة لتعديل لون وتباين الشاشة. راجع **تغيير وضع الشاشة أو ضبط لون الشاشة** للحصول على مزيد من المعلومات.
- **حجم الخط ونمطه:** تغيير حجم الخط ونمطه.
- **تكبير الشاشة وتصغيرها:** إظهار العناصر على الشاشة بحجم أكبر أو أصغر.
- **دقة الشاشة:** تغيير دقة الشاشة. درجات الدقة الأعلى تجعل الشاشة أكثر سطوعًا، لكنها تستهلك قدرًا أكبر من طاقة البطارية. قد تغلق بعض التطبيقات قيد التشغيل حاليًا عند تغيير الدقة.
- **فتحة الكاميرا:** يمكنك أيضًا تعيين الجهاز على إخفاء الكاميرا الأمامية من على الشاشة.
- **زمن توقف الشاشة:** تحديد طول الفترة الزمنية التي ينتظرها الجهاز قبل إيقاف تشغيل الضوء الخلفي للشاشة.
- **الوضع السهل:** التبديل إلى الوضع السهل لعرض أيقونات أكبر وتطبيق تخطيط أبسط على شاشة الصفحة الرئيسية.
- **لوحات جانبية:** تغيير إعدادات اللوحة الجانبية.
- **شريط التنقل:** تغيير إعدادات شريط التنقل. راجع **شريط التنقل (المفاتيح المرنة)** للحصول على مزيد من المعلومات.
- **الحماية من اللمس العرضي:** تعيين الجهاز على منع الشاشة من تلقي اللمسات عندما يكون في مكان مظلم، مثل الجيب أو الحقيبة.
- **حساسية اللمس:** زيادة حساسية لمس الشاشة للاستخدام مع واقيات الشاشة.

- **إظهار معلومات الشحن:** تعيين الجهاز على عرض معلومات الشحن، مثل نسبة البطارية المتبقية عند إيقاف تشغيل الشاشة.
 - **شاشة التوقف:** تعيين الجهاز على تشغيل شاشة توقف أثناء شحن الجهاز.
- قد لا تتوفر بعض الميزات حسب الطراز. 

سلاسة الحركة

معدل التحديث هو عدد المرات التي يتم فيها تحديث الشاشة كل ثانية. استخدم معدل تحديث مرتفع لمنع الشاشة من الارتعاش عند التبديل بين الشاشات. ستتيح الشاشة التمرير بسلاسة أكبر. عند تحديد معدل تحديث قياسي، يمكنك استخدام البطارية لفترة أطول.

١ على شاشة الإعدادات، اضغط على **الشاشة** ← **سلاسة الحركة**.

٢ حدد معدل تحديث.

- **تكيفي:** الحصول على رسوم متحركة وتمرير أكثر سلاسة عن طريق الضبط التلقائي لمعدل تحديث الشاشة إلى معدل أعلى.
- **قياسي:** استخدام معدل تحديث قياسي في الظروف العادية للحفاظ على طاقة البطارية.

تغيير وضع الشاشة أو ضبط لون الشاشة

تغيير وضع الشاشة أو ضبط لون الشاشة حسب تفضيلاتك.

تغيير وضع الشاشة

على شاشة الإعدادات، اضغط على **الشاشة** ← **وضع الشاشة** ثم حدد الوضع الذي تريده.

- **زاهية:** تحسين نطاق ألوان الشاشة وتشبعها ووضوحها. يمكنك أيضًا ضبط توازن لون العرض من خلال قيمة اللون.
 - **طبيعية:** ضبط الشاشة على درجة لون طبيعية.
- يمكنك ضبط لون الشاشة فقط في وضع **زاهية**. 
- قد لا يكون وضع **زاهية** متوافقًا مع تطبيقات من جهة خارجية.

تحسين توازن ألوان الشاشة بالكامل

يمكن تحسين ألوان الشاشة بضبط درجاتها وفق ما تفضله.

على شاشة الإعدادات، اضغط على **الشاشة** ← **وضع الشاشة** ← **زاهية** واضبط شريط ضبط اللون ضمن **توازن الأبيض**. عندما تسحب شريط ضبط اللون تجاه **بارد**، ستزيد درجة اللون الأزرق. وعندما تسحب الشريط تجاه **دافئ**، ستزيد درجة اللون الأحمر.

ضبط درجة الشاشة حسب قيمة اللون

يمكن زيادة أو خفض درجات بعض الألوان بضبط قيمة الأحمر أو الأخضر أو الأزرق بشكل فردي.

١ على شاشة الإعدادات، اضغط على **الشاشة** ← **وضع الشاشة** ← **زاهية**.

٢ اضغط على **الضبط المتقدم**.

٣ اضبط شريط اللون **R** (الأحمر)، **G** (الأخضر)، أو **B** (الأزرق) وفق تفضيلاتك. سيتم ضبط درجة الشاشة.

لضبط مستوى الوضوح، اسحب الشريط الموجود أسفل **الزهاء**.

البطارية

تحقق من طاقة البطارية المتبقية والوقت لاستخدام الجهاز. بالنسبة للأجهزة ذات مستوى البطارية المنخفض، يمكنك توفير طاقة البطارية من خلال تشغيل ميزات توفير الطاقة.

على شاشة الإعدادات، اضغط على **البطارية**.

- **الاستخدام اليومي**: التحقق من مستوى البطارية وسجل تاريخ الاستخدام.
- **توفير الطاقة**: تشغيل وضع توفير الطاقة لإطالة مدة استخدام البطارية.
- **حدود استخدام الخلفية**: تقييد استخدام البطارية للتطبيقات التي لا تستخدمها في المعتاد.
- **حماية البطارية**: تعيين إيقاف الشحن عندما تكون البطارية مشحونة بالكامل أو تحديد الحد الأقصى للشحن على المستوى المحدد مسبقًا.

- **معلومات البطارية:** التحقق من معلومات البطارية.
- **ضبط الشحن:** تكوين إعدادات الشحن.
- **مشاركة الطاقة لاسلكياً:** شحن جهاز آخر باستخدام بطارية هاتفك. راجع [مشاركة الطاقة لاسلكياً](#) للحصول على مزيد من المعلومات.
- **تعطيم الشاشة تلقائياً:** تعطيم الشاشة عندما تنخفض طاقة البطارية المتبقية إلى ما دون مستوى معين.
-  يوضح الوقت المتبقي للاستخدام المتبقي قبل نفاذ طاقة البطارية. قد يختلف الوقت المتبقي للاستخدام حسب ضبط الجهاز وظروف التشغيل.
- قد لا تتمكّن من استلام إشعارات من بعض التطبيقات التي تستخدم وضع توفير الطاقة.

الخلفية والنمط

- تغيير ضبط خلفية شاشة الصفحة الرئيسية وشاشة القفل.
- على شاشة الإعدادات، اضغط على **الخلفية والنمط**.

السمات

تغيير شاشة جهازك إلى النمط الذي تريده عن طريق تطبيق السمة التي تريدها. على شاشة الإعدادات، اضغط على **السمات**. ستظهر شاشة سمات Galaxy. يمكنك شراء أو تنزيل السمات والخلفيات والأيقونات أو العناصر الأخرى التي تريدها وتطبيقها على جهازك.

تطبيق السمات أو الخلفيات أو الأيقونات

إذا كنت ترغب في استعادة النمط الافتراضي أو نمط قمت بتنزيله مسبقًا، ففي شاشة سمات Galaxy، اضغط على **القائمة** ← **محتوياتي** وحدد الفئة التي تريدها.

إضافة طرق الدفع أو مراجعة سجل تاريخ مشترياتك

في شاشة سمات Galaxy، اضغط على **القائمة** ← **طرق الدفع** وأضف طريقة دفع، مثل بطاقة ائتمان. يمكنك استخدام طريقة الدفع المسجلة لشراء المحتوى المدفوع في سمة Galaxy. إذا كنت ترغب في التحقق من سجل تاريخ مشترياتك، فاضغط على **القائمة** ← **الإيصالات**.

- قد تختلف الميزات المتوفرة حسب إصدار برنامج الجهاز أو إصدار التطبيق أو الطراز.
- عند تغيير السمة، سيتم إغلاق بعض التطبيقات وقد يتم فقدان البيانات غير المحفوظة.

الشاشة الرئيسية

تهيئة إعدادات شاشة الصفحة الرئيسية، مثل تخطيط الشاشة. على شاشة الإعدادات، اضغط على **الشاشة الرئيسية**.

شاشة القفل وAOD

الخيارات

- غير إعدادات الشاشة المقفلة والعرض الدائم للشاشة.
- على شاشة الإعدادات، اضغط على **شاشة القفل وAOD**.
- **قفل الشاشة والمقاييس الحيوية**: تغيير طريقة قفل الشاشة.
- **إبقاء الجهاز مفتوحًا**: تعيين الجهاز لفتح القفل عند اكتشاف أجهزة أو مواقع موثوقة. راجع **إبقاء الجهاز مفتوحًا** للحصول على مزيد من المعلومات.
- **ضبط القفل الآمن**: تغيير إعدادات قفل الشاشة لطريقة القفل المحددة.
- **Always On Display**: تعيين الجهاز لعرض المعلومات عندما تكون الشاشة مقفلة. راجع **Always On Display** للحصول على مزيد من المعلومات.
- **Now bar**: تحديد العناصر لعرضها على الشاشة المقفلة.
- **اللمس مع الاستمرار للتعديل**: تعيين الجهاز لعرض خيارات التحرير عند اللمس المطول للشاشة المقفلة.
- **ساعة التجوال**: تغيير الساعة لإظهار كل من التوقيت الزمني المحلي وتوقيت الوطن على الشاشة المقفلة عند التجوال.
- **معلومات حول جهة الاتصال**: تعيين الجهاز لعرض معلومات التواصل مثل بريدك الإلكتروني على الشاشة المقفلة.
- **إظهار إلغاء قفل تأثير الانتقال**: تعيين لعرض تأثير انتقال فتح القفل عندما تفتح قفل الشاشة من خلال بيانات مقاييسك الحيوية.
- **حول شاشة القفل**: التحقق من إصدار شاشة القفل والمعلومات القانونية.
- قد لا تتوفر بعض الميزات حسب شركة الاتصالات أو الطراز.
- قد تختلف الخيارات المتاحة التالية وذلك حسب طريقة قفل الشاشة المحددة.



إبقاء الجهاز مفتوحًا

يمكنك تعيين الجهاز لفتح قفله وأن يظل مفتوحًا عند اكتشاف أجهزة أو مواقع موثوقة. على سبيل المثال، إذا قمت بتعيين منزلك كموقع موثوق به، عندما تصل إلى المنزل سوف يكتشف جهازك الموقع ويفتح قفله تلقائياً.

على شاشة الإعدادات، اضغط على **شاشة القفل وAOD ← إبقاء الجهاز مفتوحًا** واتبع الإرشادات التي تظهر على الشاشة لإكمال الإعداد.

- ستكون هذه الميزة متاحة للاستخدام بعد تعيينك لطريقة قفل للشاشة.
- إذا لم تستخدم جهازك لمدة أربع ساعات أو عند تشغيل الجهاز، يجب عليك إلغاء قفل الشاشة باستخدام النمط أو رمز PIN أو كلمة المرور التي قمت بتعيينها.

Always On Display

(عرض المعلومات بينما الشاشة مغلقة)

بإمكانك التحقق من المعلومات الموجودة على الشاشة، مثل الساعة، عندما تكون الشاشة مغلقة.

يمكنك أيضًا التحقق من الإشعارات، مثل الرسائل الجديدة أو المكالمات الفائتة.

لتعيين العرض الدائم للشاشة للظهور أثناء الحالة المحددة مسبقًا فقط، على شاشة الإعدادات، اضغط على **شاشة القفل وAOD ← Always On Display ← متى يكون العرض**، ثم حدد الخيار الذي تريده.

قد يتغير سطوع العرض الدائم للشاشة تلقائياً تبعًا لظروف الإضاءة.

فتح الإشعارات على العرض الدائم للشاشة

عندما تتلقى رسالة أو مكالمة فائتة أو إشعارات التطبيقات، فإن رموز الإشعارات ستظهر على العرض الدائم للشاشة. اضغط مرتين على رمز الإشعار للتحقق من الإشعار.

لاستخدام هذه الميزة، على شاشة الإعدادات، اضغط على **شاشة القفل وAOD ← شاشة القفل وAOD ← متى يكون العرض**، ثم اضغط على **البطاقات ضمن نمط الإشعار**.

في حالة قفل الشاشة، يتعين عليك إلغاء قفلها للتحقق من الإشعارات.

إيقاف ميزة العرض الدائم للشاشة

على شاشة الإعدادات، اضغط على **شاشة القفل وAOD**، ثم اضغط على مفتاح تبديل **Always On Display** لإيقافه.

الحماية والخصوصية

الخيارات

التحقق من حالة أمان الجهاز وخصائصه وتغيير الإعدادات.

على شاشة الإعدادات، اضغط على **الحماية والخصوصية**.

- **شاشة القفل**: تغيير إعدادات الشاشة المقفلة.
- **حماية الحسابات**: تغيير إعدادات حساباتك.
- **حماية الجهاز المفقود**: تشغيل أو إيقاف ميزة العثور على هاتفي المحمول. يمكنك الوصول إلى smarthingsfind.samsung.com لتتبع هاتفك المفقود أو المسروق والتحكم فيه. يمكنك أيضًا التحقق من موقع الأجهزة القابلة للارتداء المتصلة بهذا الهاتف. لمنع الآخرين من الوصول إلى تطبيقات وبيانات جهازك في حالة سرقة جهازك، قم بتفعيل ميزة **الحماية من السرقة**.
- **حماية التطبيق**: فحص التطبيقات والحفاظ على أمان جهازك من البرامج الضارة.
- **التحديثات**: التحقق من إصدار برنامج جهازك والتحقق من وجود تحديثات.
- **قفل الشاشة والمقاييس الحيوية**: تغيير إعدادات الشاشة المقفلة والمقاييس الحيوية. راجع [التعرف على الوجه](#) أو [التعرف على بصمة الإصبع](#) لمزيد من المعلومات.
- **أداة الحظر التلقائي**: الحفاظ على أمان جهازك عن طريق حظر التهديدات والأنشطة المشبوهة الأخرى.
- **الحالة الأمنية لأجهزتك**: التحقق من حالة أمن أجهزتك التي قمت بتسجيل الدخول عليها باستخدام Samsung account.
- **مزيد من ضبط الحماية**: تكوين إعدادات الأمان الإضافية. راجع [شبكة Wi-Fi الآمنة](#) و [المجلد الآمن](#) و [Samsung Pass](#) لمزيد من المعلومات.
- **الأذونات التي تم استخدامها خلال آخر ٢٤ ساعة**: التحقق من سجل تاريخ استخدام أذونات التطبيق أو الميزة.
- **حماية الخصوصية على الإنترنت**: التحقق من سجل تاريخ حماية خصوصية الإنترنت وتغيير الإعدادات. ستم إضافة هذه الميزة عند استخدام تطبيق **Samsung إنترنت**.
- **عناصر التحكم والتنبيهات**: التحكم في الوصول إلى الميزات مثل الميكروفون والحافطة.
- **مزيد من ضبط الخصوصية**: تكوين إعدادات الخصوصية الإضافية.

قد لا تتوفر بعض الميزات حسب شركة الاتصالات أو الطراز.



التعرف على الوجه

يمكنك ضبط الجهاز لإلغاء قفل الشاشة بالتعرف على وجهك.

- إذا كنت تستخدم وجهك كطريقة لقفل الشاشة، فلن تتمكن من استخدام وجهك لإلغاء قفل الشاشة أول مرة بعد تشغيل الجهاز. لاستخدام الجهاز، يجب عليك إلغاء قفل الشاشة باستخدام النمط، أو رمز PIN، أو كلمة المرور التي قمت بتعيينها عند تسجيل الوجه. كن حذرًا حتى لا تنسى النمط أو رمز PIN أو كلمة مرورك.
- إذا قمت بتغيير طريقة قفل الشاشة إلى **السحب** أو **بلا**، والتي ليست آمنة، ستحذف جميع بيانات مقاييسك الحيوية.

⚠ احتياطات بشأن استخدام ميزة التعرف على الوجه

- قبل استخدام التعرف على الوجه لإلغاء قفل جهازك، تذكر التدابير الوقائية التالية.
- يمكن إزالة قفل جهازك عن طريق أحد الأشخاص أو الأشياء التي تبدو كصورتك.
 - التعرف على الوجه أقل أمانًا من النمط أو رمز PIN أو كلمة المرور.

للتعرف على الوجه بطريقة أفضل

ينبغي عليك أن تأخذ ما يلي في الاعتبار عند استخدام التعرف على الوجه:

- عليك مراعاة الظروف الموجودة عند التسجيل، مثل ارتداء نظارة أو قبعة أو قناع أو وجود لحية أو ماكياج كثيف
- تأكد من أنك في منطقة مضاءة جيدًا وأن عدسة الكاميرا نظيفة عند التسجيل
- تأكد من أن صورتك ليست ضبابية للحصول على نتائج مطابقة أفضل

تسجيل وجهك

من أجل تسجيل أفضل للوجه، قم بتسجيل وجهك في مكان داخلي وبعيدًا عن ضوء الشمس المباشر.

١ على شاشة الإعدادات، اضغط على **الحماية والخصوصية** ← **قفل الشاشة والمقاييس الحيوية** ← **التعرف على الوجه**.

٢ قم بتعيين طريقة لقفل الشاشة.

٣ اقرأ الإرشادات التي تظهر على الشاشة واضغط على **متابعة**.

٤ اضغط على **تسجيل** ثم ضع وجهك داخل الإطار الموجود على الشاشة. تقوم الكاميرا بمسح وجهك.

- في حالة عدم عمل فتح قفل الشاشة باستخدام وجهك على نحو جيد، اضغط على **إزالة بيانات الوجه** لإزالة وجهك المسجل وتسجيل وجهك مرة أخرى.
- لتحسين التعرف على الوجه، اضغط على **إضافة مظهر بديل لتحسين عملية التعرف** وإضافة مظهر بديل.

يمكنك إلغاء قفل الشاشة باستخدام وجهك

يمكنك إلغاء قفل الشاشة بالوجه بدلاً من استخدام النمط أو رمز PIN أو كلمة مرور.

١ على شاشة الإعدادات، اضغط على **الحماية والخصوصية** ← **قفل الشاشة والمقاييس الحيوية**.

٢ قم بفتح قفل الشاشة باستخدام طريقة فتح قفل الشاشة المعينة مسبقاً.

٣ اضغط على **التعرف على الوجه** واضغط على مفتاح تبديل **إلغاء القفل بواسطة الوجه** لتشغيله.

٤ في الشاشة المقفلة، انظر إلى الشاشة.

عند التعرف على وجهك، يمكنك إلغاء قفل الشاشة دون استخدام أية طريقة أخرى لقفل الشاشة. في حالة عدم التعرف على وجهك، استخدم طريقة قفل الشاشة الحالية.

حذف بيانات الوجه المسجل

يمكنك حذف بيانات الوجه التي قمت بتسجيلها.

١ على شاشة الإعدادات، اضغط على **الحماية والخصوصية** ← **قفل الشاشة والمقاييس الحيوية**.

٢ قم بفتح قفل الشاشة باستخدام طريقة فتح قفل الشاشة المعينة مسبقاً.

٣ اضغط على **التعرف على الوجه** ← **إزالة بيانات الوجه** ← **إزالة**.

بمجرد حذف الوجه المسجل، ستتوقف جميع الميزات المرتبطة به أيضاً.

التعرف على بصمة الإصبع

لكي تعمل وظيفة التعرف على بصمات الأصابع، يلزم تسجيل بصمات الأصابع وتخزينها في جهازك.

- قد لا تتوفر هذه الميزة حسب شركة الاتصالات أو الطراز. 
- تستخدم خاصية التعرف على بصمة الإصبع الخصائص الفريدة لكل بصمة إصبع لتحسين مستوى سلامة الجهاز. احتمالية تعرض مستشعر بصمة الإصبع للارتباك في حالة وجود بصمتين مختلفتين يعد أمرًا صعبًا للغاية. في حين، في حالات نادرة تكون فيها بصمات الأصابع المنفصلة متشابهة جدًا قد يتعرف المستشعر عليها باعتبارها متطابقة.
- يمكن أن تؤثر طبقة الحماية السميكة على الأداء. إذا كنت تستخدم واقي للشاشة، فتأكد من أنه متوافق مع مستشعر بصمة الإصبع على الشاشة. (مثل واقيات الشاشة التي تباعها سامسونج)
- إذا كنت تستخدم بصمة الإصبع كطريقة لقفل الشاشة، فلن تتمكن من استخدام بصمة الإصبع لإلغاء قفل الشاشة أول مرة بعد تشغيل الجهاز. لاستخدام الجهاز، يجب عليك إلغاء قفل الشاشة باستخدام النمط، أو رمز PIN، أو كلمة المرور التي قمت بتعيينها عند تسجيل بصمة الإصبع. كن حذرًا حتى لا تنسى النمط أو رمز PIN أو كلمة مرورك.
- في حالة عدم التعرف على بصمة إصبعك، قم بإلغاء قفل الجهاز باستخدام النمط أو رمز PIN أو كلمة المرور التي قمت بتعيينها عند تسجيل بصمة الإصبع، ثم أعد تسجيل بصمات أصابعك. في حالة نسيان النمط أو رمز PIN أو كلمة مرورك، لن تتمكن من استخدام الجهاز ما لم تقم بإعادة تعيينه. شركة سامسونج غير مسؤولة عن أي مشاكل أو فقدان للبيانات يحدث بسبب رموز إلغاء القفل المنسية.
- إذا قمت بتغيير طريقة قفل الشاشة إلى **السحب** أو **بلا**، والتي ليست آمنة، ستحذف جميع بيانات مقاييسك الحيوية.

للتعرف على بصمة الإصبع بطريقة أفضل

- عندما تمسح بصمات أصابعك على الجهاز، احذر من الحالات التالية والتي قد تؤثر على أداء الخاصية:
- لا يتعرف الجهاز على بصمات الأصابع التي تكون معرضة للتجاعيد أو الشقوق.
- لا يتعرف الجهاز على بصمات الأصابع من الأصابع الصغيرة أو النحيفة.
- لتحسين مستوى أداء التعرف على البصمات، قم بتسجيل بصمات الأصابع الأكثر استخدامًا لتنفيذ مهام في الجهاز.
- يحتوي جهازك على مستشعر للتعرف على بصمة الإصبع مدمج في منتصف الجزء السفلي من الشاشة. تأكد أن وافي الشاشة أو الشاشة في منطقة مستشعر التعرف على بصمة الإصبع غير مخدوش أو تالف بسبب أشياء معدنية، مثل العملات المعدنية، والمفاتيح، والقلائد.
- تأكد أن منطقة مستشعر التعرف على بصمة الإصبع في منتصف الجزء السفلي من الشاشة وكذلك أصابعك نظيفة وجافة.
- في حالة ثني إصبعك أو استخدام طرف الإصبع، فقد لا يتعرف الجهاز على بصمات الأصابع. اضغط على الشاشة بحيث تنتشر أناملك على السطح الواسع لمنطقة التعرف على بصمات الأصابع.

تسجيل بصمات الأصابع

على شاشة الإعدادات، اضغط على **الحماية والخصوصية** ← **قفل الشاشة والمقاييس الحيوية** ← **بصمات الأصابع** واتبع الإرشادات التي تظهر على الشاشة لتسجيل بصمة إصبعك. بعد تسجيل بصمة الإصبع، يمكنك التحقق مما إذا كانت بصمة الإصبع مسجلة وتمت تسميتها أم لا بالضغط على **التحقق من بصمات الأصابع المضافة**.

يمكنك إلغاء قفل الشاشة باستخدام بصمة الإصبع

يمكنك إلغاء قفل الشاشة ببصمة إصبعك بدلاً من استخدام نموذج أو رمز PIN أو كلمة مرور.

١ على شاشة الإعدادات، اضغط على **الحماية والخصوصية** ← **قفل الشاشة والمقاييس الحيوية**.

٢ قم بفتح قفل الشاشة باستخدام طريقة فتح قفل الشاشة المعينة مسبقاً.

٣ اضغط على **بصمات الأصابع** واضغط على مفتاح تبديل **إلغاء القفل ببصمة الإصبع** لتشغيله.

٤ على شاشة القفل، ضع إصبعك على مستشعر التعرف على بصمة الإصبع ودع الجهاز يمسح بصمة إصبعك.

التعرف على بصمات أصابعك أثناء إيقاف تشغيل الشاشة

- ١ على شاشة الإعدادات، اضغط على الحماية والخصوصية ← قفل الشاشة والمقاييس الحيوية.
- ٢ قم بفتح قفل الشاشة باستخدام طريقة فتح قفل الشاشة المعينة مسبقاً.
- ٣ اضغط على بصمات الأصابع واضغط على مفتاح تبديل بصمة الإصبع قيد التشغيل دائماً لتشغيله. في حالة الضغط على إظهار رمز عند إيقاف تشغيل الشاشة، يمكنك تغيير وقت ظهور رمز التعرف على بصمة الإصبع أو تعيينه على عدم عرض الأيقونة.

حذف بصمات الأصابع المسجلة

يمكنك حذف بصمات الأصابع المسجلة.

- ١ على شاشة الإعدادات، اضغط على الحماية والخصوصية ← قفل الشاشة والمقاييس الحيوية.
- ٢ قم بفتح قفل الشاشة باستخدام طريقة فتح قفل الشاشة المعينة مسبقاً.
- ٣ اضغط على بصمات الأصابع، حدد بصمة إصبع لحذفها، ثم اضغط على إزالة ← إزالة.

شبكة Wi-Fi الآمنة

شبكة Wi-Fi آمنة هي خدمة لتأمين اتصال شبكة Wi-Fi. فهي تشفر البيانات باستخدام شبكات Wi-Fi وتعطل تطبيقات ومواقع ويب التعقب كي يمكنك استخدام شبكات Wi-Fi بأمان. كمثال، عند استخدام شبكة Wi-Fi غير آمنة في الأماكن العامة، مثل المقاهي والمطارات، يتم تشغيل شبكة Wi-Fi آمنة تلقائياً حتى لا يتمكن أي شخص من اختراق معلومات تسجيل الدخول الخاصة بك أو مراقبة نشاطك في التطبيقات ومواقع الويب.

على شاشة الإعدادات، اضغط على الحماية والخصوصية ← مزيد من ضبط الحماية ← شبكة Wi-Fi الآمنة واتبع الإرشادات التي تظهر على الشاشة لإكمال الإعداد. إذا ضغطت على نشاط الحماية، يمكنك التحقق من سجل تاريخ حماية شبكتك باستخدام شبكة Wi-Fi الآمنة.

عند تشغيل شبكة Wi-Fi الآمنة، ستظهر أيقونة VPN (🔒) على شريط الحالة.

- استخدام هذه الميزة قد يؤدي إلى إبطاء سرعة شبكة Wi-Fi.
- قد لا تتوفر هذه الميزة حسب شبكة Wi-Fi أو شركة الاتصالات أو الطراز.

حدد التطبيقات التي تريد حمايتها عن طريق تأمين Wi-Fi

حدد التطبيقات التي تريد حمايتها عن طريق تأمين Wi-Fi بحيث يمكنك حماية البيانات بأمان، مثل كلمة مرورك أو نشاطك في التطبيقات، من الوصول إليها من قبل الآخرين.

على شاشة الإعدادات، اضغط على **الحماية والخصوصية** ← **مزيد من ضبط الحماية** ← **شبكة Wi-Fi الآمنة** ← أيقونة المزيد من الخيارات (⋮) ← **الضبط** ← **التطبيقات المحمية** واضغط على المفاتيح بجانب التطبيقات التي تريد حمايتها باستخدام شبكة Wi-Fi الآمنة.

بعض التطبيقات قد لا تدعم هذه الخاصية. 

شراء خطة حماية

يتم تزويدك بخطة حماية مجانية لشبكات Wi-Fi شهريًا. يمكنك أيضًا شراء خطط الحماية المدفوعة والحصول على حماية غير محدودة السعة لفترة محدودة.

١ على شاشة الإعدادات، اضغط على **الحماية والخصوصية** ← **مزيد من ضبط الحماية** ← **شبكة Wi-Fi الآمنة**.

٢ اضغط على معلومات خطة الحماية ← **ترقية** وحدد الخطة التي تريدها.

في بعض خطط الحماية، يمكنك نقل خطة الحماية إلى جهاز آخر تم تسجيل الدخول عليه إلى **Samsung account** الخاص بك. 

٣ اتبع الإرشادات التي تظهر على الشاشة لاستكمال الشراء.

المجلد الآمن

يحمي المجلد الآمن المحتوى والتطبيقات الخاصة بك، مثل الصور وجهات الاتصال من أن يصل إليها الآخرون. يمكنك الحفاظ على أمان المحتوى والتطبيقات الخاصة بك ولو كان الجهاز في وضع إلغاء القفل.

كما يُعد المجلد الآمن منطقة تخزين منفصلة وآمنة. لا يمكن نقل البيانات الموجودة في المجلد الآمن إلى أجهزة أخرى عبر طرق مشاركة غير معتمدة، مثل USB أو Wi-Fi مباشر. إن محاولة تخصيص برنامج التشغيل أو تعديل البرنامج تقفل المجلد الآمن تلقائيًا وتجعل من المتعذر الوصول إليه. وقبل حفظ البيانات في المجلد الآمن، تأكد من نسخ البيانات نسخًا احتياطيًا في موقع آمن آخر. 

إعداد المجلد الآمن

١ افتح الضبط واضغط على الحماية والخصوصية ← مزيد من ضبط الحماية ← المجلد الآمن.

٢ اتبع الإرشادات التي تظهر على الشاشة لإكمال الإعداد.

عندما تظهر نافذة منبثقة تسألك عما إذا كنت تريد إعادة تعيين نوع قفل المجلد الآمن باستخدام Samsung account، فاضغط على **السماح**. إذا نسيت نوع القفل، يمكنك إعادة تعيينه باستخدام Samsung account. إذا لم تشغّل هذه الميزة، فلن تتمكن من إعادة تعيين نوع القفل إذا نسيت. بعد اكتمال الإعداد، ستظهر شاشة المجلد الآمن وستتم إضافة أيقونة تطبيق المجلد الآمن (🔒) إلى شاشة التطبيقات.

- عند قفل تطبيق **المجلد الآمن**، يجب عليك فتحه باستخدام طريقة القفل المضبوطة مسبقاً.
- لتغيير اسم المجلد الآمن أو الأيقونة الخاصة به، اضغط على أيقونة المزيد من الخيارات (⋮) ← تخصيص.

ضبط ظرف قفل تلقائي للمجلد الآمن

١ افتح تطبيق **المجلد الآمن**، واضغط على أيقونة المزيد من الخيارات (⋮) ← الضبط ← قفل المجلد الآمن تلقائياً.

٢ حدد خيار القفل.

لقفّل المجلد الآمن يدوياً، اضغط على أيقونة المزيد من الخيارات (⋮) ← القفل والخروج.

نقل المحتوى للمجلد الآمن

قم بنقل المحتوى، مثل الصور ومقاطع الفيديو، إلى المجلد الآمن. وتُعد الإجراءات التالية مثالاً على نقل صورة من موقع التخزين الافتراضي إلى المجلد الآمن.

١ افتح تطبيق **المجلد الآمن** واضغط على أيقونة المزيد من الخيارات (⋮) ← إضافة ملفات.

٢ اضغط على **الصور**، وضع علامة اختيار على الصور المراد نقلها، ثم اضغط على **تم**.

٣ اضغط على **نقل**.

سيتم حذف العناصر المحددة من المجلد الأصلي ونقلها إلى المجلد الآمن. لنسخ العناصر، اضغط على **نسخ**.

قد تختلف طريقة نقل المحتوى بحسب نوع المحتوى.

نقل المحتوى من المجلد الآمن

انقل المحتوى من المجلد الآمن إلى التطبيق المقابل في مساحة التخزين الافتراضية. وتعد الإجراءات التالية مثالاً على نقل صورة من المجلد الآمن إلى موقع التخزين الافتراضي.

- ١ افتح تطبيق **المجلد الآمن** واضغط على **الاستوديو**.
- ٢ حدد صورة ثم اضغط على أيقونة المزيد من الخيارات (⋮) ← **النقل من المجلد الآمن**. سيتم نقل العناصر المحددة إلى **الاستوديو** في مساحة التخزين الافتراضية.

إضافة التطبيقات

يمكنك إضافة تطبيق لاستخدامه في المجلد الآمن.

- ١ افتح تطبيق **المجلد الآمن** واضغط على أيقونة إضافة التطبيقات (+).
- ٢ ضع علامات اختيار على تطبيق واحد أو أكثر من التطبيقات المثبتة في الجهاز واضغط على **إضافة**.

إزالة التطبيقات من المجلد الآمن

المس مطولاً تطبيق لحذفه، واضغط على **إلغاء التثبيت**.

إضافة حسابات

أضف حسابك على Samsung account وحساب Google، أو حسابات أخرى لمزامنتها مع التطبيقات الموجودة في المجلد الآمن.

- ١ افتح تطبيق **المجلد الآمن** واضغط على أيقونة المزيد من الخيارات (⋮) ← **الضبط** ← **إدارة الحسابات** ← **إضافة حساب**.
- ٢ حدد خدمة حساب.
- ٣ اتبع الإرشادات التي تظهر على الشاشة لاستكمال ضبط الحساب.

إخفاء المجلد الآمن

يمكنك تشفير المجلد الآمن وإخفاء الاختصار من شاشة التطبيقات.

- افتح لوحة الإعدادات السريعة واضغط على أيقونة توسيع (—) ← **المجلد الآمن** (🔒) ← **إخفاء**. أو افتح تطبيق **المجلد الآمن**، واضغط على أيقونة المزيد من الخيارات (⋮) ← **إخفاء المجلد الآمن** ← **إخفاء المجلد الآمن**.
- إذا كنت تريد إظهار المجلد الآمن وفتحه مرة أخرى، فافتح لوحة الإعدادات السريعة، واضغط على أيقونة توسيع (—) ← **المجلد الآمن** (🔒)، ثم افتح قفل المجلد الآمن باستخدام طريقة قفل المجلد الآمن المحددة مسبقاً.

إلغاء تثبيت المجلد الآمن

يمكنك إلغاء تثبيت المجلد الآمن بما يشمل المحتوى والتطبيقات التي توجد فيه.

افتح تطبيق **المجلد الآمن** واضغط على أيقونة المزيد من الخيارات (⋮) ← **الضبط** ← **مزيد من الضبط** ← **إلغاء تثبيت**.
لعمل نسخة احتياطية من المحتوى قبل إلغاء تثبيت مجلد الأمان، حدد **نقل ملفات الوسائط إلى خارج المجلد الآمن**
واضغط على **إلغاء تثبيت**. للوصول إلى البيانات التي تم نسخها احتياطيًا من المجلد الآمن، افتح تطبيق **ملفاتي** واضغط
على **مكان التخزين الداخلي** ← **Download** ← **Secure Folder**.

لن يتم نسخ الملاحظات المحفوظة في **Samsung Notes** احتياطيًا. 

Samsung Pass

تأكيد هويتك باستخدام Samsung Pass عند استخدام الخدمات التي تتطلب تسجيل الدخول أو المعلومات الشخصية.

تسجيل Samsung Pass

على شاشة الإعدادات، اضغط على **الحماية والخصوصية** ← **مزيد من ضبط الحماية** ← **كلمات المرور ومفاتيح المرور والتعبئة التلقائية** ← **Samsung Pass**. اتبع الإرشادات التي تظهر على الشاشة لإكمال الإعداد.

حفظ معلوماتك في Samsung Pass

عند حفظ معلومات تسجيل الدخول إلى التطبيقات أو مواقع الويب أو المعلومات الشخصية في Samsung Pass، يمكنك إدخال المعلومات تلقائيًا.

يمكنك حفظ معلوماتك يدويًا أو التحقق من المعلومات المحفوظة وإدارتها على Samsung Pass. 

حفظ معلومات تسجيل الدخول

في صفحة تسجيل الدخول في التطبيق أو موقع الويب، أدخل معرف المستخدم وكلمة المرور ثم اضغط على مفتاح تسجيل الدخول. عند ظهور إطار منبثق يسألك عما إذا كنت تريد حفظ معلومات تسجيل المعلومات، اضغط على **حفظ**.

حفظ معلوماتك الشخصية

على الشاشة الرئيسية لتطبيق Samsung Pass، حدد خيارًا ضمن **معلومات خاصة**، أدخل المعلومات، ثم اضغط على **حفظ**.

إدخال معلوماتك تلقائياً

يمكنك إدخال معلومات تسجيل الدخول أو المعلومات الشخصية، مثل عنوانك أو معلومات بطاقة الدفع، المحفوظة في Samsung Pass تلقائياً.

- قد لا تتوفر هذه الميزة في بعض التطبيقات أو مواقع الويب.
- ميزة التعبئة التلقائية في موقع الويب متاحة فقط لمواقع الويب التي تفتحها عن طريق تطبيق Samsung إنترنت.

تسجيل الدخول باستخدام مفاتيح المرور

في التطبيقات أو مواقع الويب التي تدعم تسجيل الدخول باستخدام مفتاح مرور، يمكنك تسجيل الدخول باستخدام مفتاح مرور محفوظ في Samsung Pass بدلاً من معلومات تسجيل الدخول.

- 1 في التطبيق أو موقع الويب الذي تستخدمه، قم بإنشاء مفتاح مرور.
قد تختلف طريقة إنشاء مفتاح المرور حسب التطبيق أو موقع الويب.
- 2 عند ظهور نافذة منبثقة تسألك عما إذا كنت تريد حفظ مفتاح المرور، حدد Samsung Pass واتبع التعليمات التي تظهر على الشاشة لحفظ مفتاح المرور.
يمكنك الآن تسجيل الدخول باستخدام مفتاح المرور المحفوظ في Samsung Pass.

الموقع

قم بتغيير الضبط لأذونات معلومات الموقع.
على شاشة الإعدادات، اضغط على **الموقع**.

- **أذونات التطبيق:** التحقق من قائمة التطبيقات التي لديها إذن للوصول إلى موقع الجهاز وتعديل إعدادات الأذونات.
- **خدمات الموقع:** تعيين الجهاز ليستخدم ميزة Wi-Fi أو البلوتوث لزيادة دقة معلومات موقعك حتى لو كانت الميزات متوقفة. يمكنك التحقق من خدمات الموقع التي يستخدمها جهازك.
- **الوصول مؤخراً:** التحقق من التطبيقات التي تطلب معلومات موقعك الحالي.

الحماية والطوارئ

إدارة معلوماتك الطبية وجهات الاتصالات في حالات الطوارئ. يمكنك أيضًا تغيير إعدادات ميزات الطوارئ، مثل تنبيهات الطوارئ اللاسلكية.

على شاشة الإعدادات، اضغط على **الحماية والطوارئ**.

- **معلومات طبية:** أدخل معلوماتك الطبية.
- **جهات اتصال للطوارئ:** إضافة جهات الاتصال في حالات الطوارئ.
- **مكالمة الطوارئ:** إجراء مكالمة طوارئ على الرقم المحدد مسبقًا عند الضغط على الزر الجانبي عدة مرات كما هو محدد على شاشة إعدادات هذه الميزة.
- **مشاركة الطوارئ:** تعيين الجهاز لإرسال معلومات، مثل موقعك أو إشعارات البطارية المنخفضة لجهازك، إلى جهات اتصال الطوارئ لفترة زمنية معينة.
- **كتم صوت الإشعارات أثناء القيادة:** تشغيل ميزة "عدم الإزعاج" تلقائيًا أثناء القيادة.
- **تحديد الموقع الجغرافي في حالات الطوارئ:** تشغيل ميزة خدمة تحديد الموقع في حالات الطوارئ (ELS).
- **التحذيرات الطائرة اللاسلكية:** تغيير إعدادات تنبيهات الطوارئ اللاسلكية.
- **التنبيهات عن الزلازل:** تشغيل ميزة تنبيه الزلازل.
- **التنبيهات بوجود أجهزة تتبع مجهولة:** ستتلقى إشعارًا إذا تم اكتشاف جهاز تعقب غير معروف يتحرك معك.  قد لا تتوفر بعض الميزات حسب المنطقة أو الطراز.

الحسابات والنسخ الاحتياطي

الخيارات

يمكنك مزامنة بيانات جهازك أو نسخها احتياطيًا أو استردادها باستخدام Samsung Cloud. يمكنك أيضًا تسجيل الدخول إلى الحسابات، مثل Samsung account أو حساب Google، أو نقل البيانات إلى أجهزة أخرى أو منها عبر Smart Switch.

على شاشة الإعدادات، اضغط على **الحسابات والنسخ الاحتياطي**.

- **إدارة الحسابات:** أضف حسابات سامسونج و Google، أو حسابات أخرى، لمزامنتها.
- **Samsung Cloud:** مزامنة بياناتك وإعداداتك وعمل نسخة احتياطية لها واستعادة بيانات الجهاز السابق وإعداداته حتى عندما لا يكون بحوزتك. راجع **Samsung Cloud** للحصول على مزيد من المعلومات.
- **Google Drive:** الحفاظ على معلوماتك الشخصية وبيانات التطبيقات والإعدادات آمنة على الجهاز. يمكنك نسخ المعلومات الهامة احتياطيًا. يجب عليك تسجيل الدخول إلى حساب Google لعمل نسخة احتياطية من البيانات.
- **Smart Switch:** فتح Smart Switch ونقل البيانات من جهازك السابق. راجع **نقل البيانات من جهازك السابق (Smart Switch)** للحصول على مزيد من المعلومات.



عليك الاحتفاظ بنسخة احتياطية لبياناتك بانتظام في موقع آمن مثل Samsung Cloud أو جهاز كمبيوتر بحيث يمكنك استعادتها في حالة تعرّضها للتلف أو فقدان بسبب إعادة تعيين بيانات الهاتف إلى حالة المصنع دون قصد.

Samsung Cloud

انسخ احتياطيًا بيانات جهازك إلى Samsung Cloud واستعدّها لاحقًا.

عمل نسخة احتياطية من البيانات

يمكنك النسخ الاحتياطي لبيانات جهازك إلى Samsung Cloud.

- 1 على شاشة الإعدادات، اضغط على **الحسابات والنسخ الاحتياطي** واضغط على **نسخ البيانات احتياطيًا ضمن Samsung Cloud**.
- 2 اضغط على مفاتيح التحويل التي بجانب العناصر التي تريد نسخها احتياطيًا، ثم اضغط على **نسخ احتياطي الآن**.

٣ اضغط على تم.



• لن يتم إجراء نسخة احتياطية من بعض البيانات. لتحديد البيانات التي سيتم أخذ نسخة احتياطية منها، على شاشة الإعدادات، اضغط على الحسابات والنسخ الاحتياطي واضغط على نسخ البيانات احتياطياً ضمن Samsung Cloud.

• للتحقق من البيانات المنسوخة احتياطياً للأجهزة الأخرى على Samsung Cloud، على شاشة الإعدادات، اضغط على الحسابات والنسخ الاحتياطي ← استعادة البيانات، ثم حدد الجهاز الذي تريده.

استعادة البيانات

يمكنك استعادة بياناتك المنسوخة احتياطياً من على Samsung Cloud إلى جهازك.

١ على شاشة الإعدادات، اضغط على الحسابات والنسخ الاحتياطي.

٢ اضغط على استعادة البيانات وحدد الجهاز الذي تريده.

٣ ضع علامة على العناصر التي تريد استعادتها واضغط على استعادة.

خدمات Google

قم بتهيئة الضبط لبعض الخصائص المتاحة بواسطة Google.

على شاشة الإعدادات، اضغط على خدمات Google.

الميزات المتقدمة

الخيارات

شغّل الميزات المتقدمة وغيّر إعدادات التحكم بها.

على شاشة الإعدادات، اضغط على **الميزات المتقدمة**.

- **Bixby**: Bixby هو واجهة مستخدم تساعدك في استخدام الجهاز بسهولة أكثر. راجع **Bixby** للحصول على مزيد من المعلومات.
- **المختبرات**: استخدام ميزات جديدة في الجهاز.
- **قلم S**: تغيير إعدادات استخدام قلم S. راجع **قلم S (Galaxy S26 Ultra)** للحصول على مزيد من المعلومات.
- **الزر الجانبي**: تحديد تطبيق أو ميزة لتشغيلها باستخدام الزر الجانبي. راجع **إعداد الزر الجانبي** للحصول على مزيد من المعلومات.
- **التنبيه الصوتي**: تحديد مساعد AI المراد تشغيله بصوتك.
- **الإطارات المتعددة**: تعيين كيفية تشغيل الإطارات المتعدد. يمكنك أيضًا تكوين إعدادات الإطارات المتعدد. راجع **الإطارات المتعدد** للحصول على مزيد من المعلومات.
- **الحركات والإيماءات**: تشغيل أو إيقاف ميزات الحركات أو الإيماءات. راجع **الحركات والإيماءات** للحصول على مزيد من المعلومات.
- **وضع اليد الواحدة**: تشغيل وضع التشغيل بيد واحدة حسبما يناسبك عند استخدام الجهاز بيد واحدة.
- **لقطات الشاشة وتسجيلات الشاشة**: تغيير إعدادات لقطات الشاشة ومسجل الشاشة.
- **تأثيرات الفيديو**: تعيين لاستخدام تأثيرات مختلفة، مثل تغيير الخلفية أثناء استخدام الكاميرا في تطبيقات معينة. راجع **تأثيرات الفيديو** للحصول على مزيد من المعلومات.
-  تتوفر هذه الخاصية فقط في بعض التطبيقات.
- **درجة سطوع الفيديو**: زيادة سطوع الشاشة وجعل الألوان أكثر حيوية عند تشغيل مقاطع الفيديو.
-  قد لا تتوفر هذه الميزة في بعض التطبيقات.
- **HDR الفائق**: تعيين الشاشة لإظهار النطاق الكامل للألوان والتباين في الصور الملتقطة بأجهزة Galaxy.

- ضبط معزز الألعاب: تكوين إعدادات مُعزّز الألعاب.
 - Galaxy Avatar: إنشاء الصور الرمزية بالطريقة التي تريدها والاستمتاع باستخدامها في ميزات مختلفة. راجع Galaxy Avatar للحصول على مزيد من المعلومات.
 - المرسل المزدوج: تثبيت التطبيق الثاني واستخدام حسابين منفصلين لنفس تطبيق المراسلة. راجع المرسل المزدوج للحصول على مزيد من المعلومات.
- قد لا تتوفر بعض الميزات حسب شركة الاتصالات أو الطراز. 

الحركات والإيماءات

تشغيل أو إيقاف ميزات الحركات أو الإيماءات.

على شاشة الإعدادات، اضغط على الميزات المتقدمة ← الحركات والإيماءات.

- الرفع للتنشيط: تعيين الجهاز على تشغيل الشاشة عند التقاطه.
 - انقر نقرًا مزدوجاً لتشغيل الشاشة: تعيين الجهاز على تشغيل الشاشة عن طريق الضغط مرتين في أي مكان على الشاشة أثناء إيقاف الشاشة.
 - انقر نقرًا مزدوجاً لإيقاف الشاشة: تعيين الجهاز لإيقاف تشغيل الشاشة عن طريق الضغط مرتين على منطقة فارغة على شاشة الصفحة الرئيسية أو شاشة القفل.
 - التنبيه عند التقاط الهاتف: تعيين الجهاز ليهتز عند التقاطه إذا كان لديك إشعارات، مثل المكالمات الفائتة.
- قد لا تعمل هذه الخاصية في حالة تشغيل الشاشة أو إن لم يكن الجهاز على سطح مستو. 
- كتم بواسطة الإيماءات: تعيين الجهاز لكتم بعض الأصوات باستخدام الحركات أو الإيماءات.
 - السحب براحة اليد للالتقاط: تعيين الجهاز لالتقاط صورة للشاشة عندما تسحب يدك إلى اليسار أو اليمين بعرض الشاشة. يمكنك التحقق من الصور الملتقطة في الاستوديو. لا يمكن التقاط لقطة شاشة أثناء استخدام بعض التطبيقات والخصائص.
- قد يؤدي اصطدام أو اهتزاز الجهاز بشكل مفرط إلى إدخال بشكل غير مقصود لبعض الميزات التي تستخدم المستشعرات. 

تأثيرات الفيديو

يمكنك استخدام ميزات مختلفة، مثل تغيير الخلفية أثناء استخدام الكاميرا في تطبيقات معينة. أثناء استخدام الكاميرا في التطبيقات التي تدعم هذه الميزة، افتح لوحة الإعدادات السريعة واضغط على **تأثيرات الفيديو**.

-  : إعادة تعيين الإعدادات.
-  : تحديد أو إضافة ألوان أو صور للخلفية لاستخدامها.
- **الخلفية**: تغيير الخلفية أو تعميمها.
- **الوجه**: تطبيق تأثيرات الجمال على الوجه.
- **درجة اللون**: ضبط درجة اللون والسطوع على الشاشة.
- **التأطير التلقائي**: تشغيل ميزة ضبط الإطار تلقائيًا أو إيقافها. عند تشغيل هذه الميزة، يقوم الجهاز بتغيير زاوية التصوير والتكبير تلقائيًا عن طريق التعرف على الأشخاص وتتبعهم.
- **ردود الفعل**: تشغيل ميزة التفاعلات أو إيقافها. لمزيد من المعلومات حول استخدام ميزة التفاعلات، اضغط على أيقونة النصائح (i).
- **إظهار فقط**: إظهار وجهك فقط مع إخفاء وجوه الآخرين. ستحتاج إلى تسجيل وجهك في المرة الأولى التي تستخدم فيها هذه الميزة. اضغط على **تسجيل** وقم بتسجيل وجهك.
- **زيادة الإضاءة**: اجعل الأشخاص يبدو أكثر إشراقًا ووضوحًا حتى في البيئات المظلمة.
-  قد لا تتوفر بعض الميزات حسب الطراز.
- تتوفر بعض الميزات فقط عند استخدام الكاميرا الأمامية.

Galaxy Avatar

قم بإنشاء الصور الرمزية بالطريقة التي تريدها واستمتع باستخدامها في العديد من الميزات. على شاشة الإعدادات، اضغط على **الميزات المتقدمة** ← **Galaxy Avatar**. في حالة إضافة أيقونة التطبيق إلى شاشة التطبيقات، افتح تطبيق **Galaxy Avatar**.

إنشاء Galaxy Avatar

قم بتشغيل Galaxy Avatar، اضغط على أيقونة إنشاء (+)، ثم اتبع الإرشادات التي تظهر على الشاشة لإنشاء صورة رمزية.

استخدام ملصقات Galaxy Avatar

عند إنشاء الصور الرمزية، سيتم إنشاء ملصقات تحتوي على تعبيرات وحركات الصورة الرمزية تلقائيًا. يمكنك استخدام ملصقات الصورة الرمزية عند إرسال الرسائل أو على شبكات التواصل الاجتماعي. قم بتشغيل تطبيق Galaxy Avatar ثم اضغط على **ملصقات الصور التجسدية**. لإنشاء ملصقاتك الخاصة، اضغط على أيقونة إنشاء ملصقات مخصصة (+) في أعلى قائمة الملصقات.

استخدام كاميرا Galaxy Avatar

قم بإنشاء صور أو مقاطع فيديو ممتعة باستخدام الصور الرمزية باستخدام أوضاع التصوير المختلفة. قم بتشغيل تطبيق Galaxy Avatar ثم اضغط على **كاميرا الصور التجسدية**. حدد الصورة الرمزية والوضع المراد استخدامه، ثم التقط صورة أو سجل مقطع فيديو.

المرسل المزدوج

قم بتثبيت التطبيق الثاني واستخدم حسابين منفصلين لنفس تطبيق المراسلة.

١ على شاشة الإعدادات، اضغط على **الميزات المتقدمة** ← **المرسل المزدوج**. ستظهر التطبيقات المدعومة.

٢ اضغط على مفتاح تطبيق لتثبيت التطبيق الثاني.

سيتم تثبيت التطبيق الثاني. ستعرض أيقونة التطبيق الثاني مع أيقونة التطبيق الثاني (●).

- قد لا تتوفر ميزة Dual Messenger حسب التطبيق. 
- قد تكون بعض ميزات التطبيق محدودة للتطبيق الثاني.

إلغاء تثبيت التطبيق الثاني

١ على شاشة الإعدادات، اضغط على **الميزات المتقدمة** ← **المرسل المزدوج**.

٢ اضغط على مفتاح التطبيق الذي ترغب بإلغاء تثبيته، ثم اضغط على **إلغاء التثبيت**. سيتم حذف جميع البيانات المتعلقة بالتطبيق الثاني.

إذا قمت بإلغاء تثبيت التطبيق الأول، سيتم أيضًا حذف التطبيق الثاني. 

الحالة الرقمية وعناصر التحكم الأبوية

تحقق من سجل استخدام جهازك واستخدم ميزات لمنع جهازك من التعارض مع حياتك. يمكنك أيضًا ضبط التحكم الأبوي لأطفالك وإدارة استخدامهم الرقمي.

على شاشة الإعدادات، اضغط على **الحالة الرقمية وعناصر التحكم الأبوية**.

- **مؤقتات التطبيق:** تحديد وقت الاستخدام اليومي لكل تطبيق عن طريق تعيين مؤقت. عندما تصل إلى الحد الأقصى لوقت الاستخدام، سيتوقف التطبيق ولن تتمكن من استخدامه.
- **هدف وقت استخدام الشاشة:** تحديد أهداف لمقدار استخدام جهازك يوميًا.
- **مراقب القيادة:** تشغيل شاشة القيادة لمراقبة مقدار الوقت الذي تستخدم فيه جهازك أثناء القيادة.
- **مراقب المشي:** تشغيل شاشة المشي لمراقبة مقدار الوقت الذي تستخدم فيه جهازك أثناء المشي.
- **مراقبة مستوى الصوت:** تشغيل مراقب مستوى الصوت لحماية سمعك.
- **قيود المحتوى:** تحديد المواقع الإلكترونية التي يمكن الوصول إليها أو تعيين قيود عمرية للتطبيقات والألعاب. تتوفر هذه الميزة فقط في تطبيق **Samsung إنترنت** وتطبيق **Galaxy Store**.
- **عناصر التحكم الأبوية:** إدارة استخدام أطفالك للجهاز والميزات الرقمية.

العناية بالجهاز

توفر ميزة رعاية الجهاز معاينة لحالة بطارية جهازك، ومساحة التخزين، والذاكرة، وأمان النظام. يمكنك أيضًا تحسين الجهاز.

على شاشة الإعدادات، اضغط على **العناية بالجهاز**.

- **تحسين الآن:** إغلاق التطبيقات التي تعمل في الخلفية أو التي تستخدم قدر غير طبيعي من البطارية والبحث عن التطبيقات المتعطلة والبرامج الضارة لتحسين جهازك.
- **البطارية:** التحقق من طاقة البطارية المتبقية ومدة استخدام الجهاز. بالنسبة للأجهزة ذات مستوى البطارية المنخفض، يمكنك توفير طاقة البطارية من خلال تشغيل ميزات توفير الطاقة. راجع **البطارية** للحصول على مزيد من المعلومات.

- **مكان التخزين:** التحقق من حالة التخزين المستخدم والمتوفر وتفريغ مساحة التخزين عن طريق حذف الملفات غير الضرورية، مثل الملفات الموجودة في سلة المحذوفات، أو الملفات غير المستخدمة، أو الملفات المكررة بعد التحقق منها.
-  تكون السعة الفعلية المتاحة على مساحة التخزين الداخلية أقل عن السعة المحددة وذلك لأن نظام التشغيل والتطبيقات الافتراضية تشغل جزءًا من مساحة التخزين. قد تتغير السعة المتاحة عندما تقوم بتحديث الجهاز.
- يمكنك التحقق من مساحة التخزين الداخلية في قسم المواصفات الفنية الخاصة بجهازك على موقع سامسونج.
- **الذاكرة:** التحقق من استخدام الذاكرة أو الضغط على **مسح الآن** لتفريغ الذاكرة عن طريق إيقاف تطبيقات الخلفية.
- **حماية التطبيق:** فحص جهازك بحثًا عن البرامج الضارة والأنشطة المشبوهة الأخرى للبقاء آمنًا.
- **ملف تعريف الأداء:** تغيير ملف تعريف الأداء مع الأخذ في الاعتبار سرعة معالجة الجهاز وعمر البطارية وكفاءة التبريد.
- **التحسين التلقائي:** إجراء عملية التحسين التلقائي عن طريق إغلاق تطبيقات الخلفية أو إفراغ الذاكرة، للحفاظ على تشغيل الجهاز في أفضل حالاته.
- اضغط على **إعادة التشغيل التلقائي** لتعيين الجهاز على إعادة التشغيل تلقائيًا عند اكتشاف مشكلات في الأداء أو في الوقت الذي تحدده.
- **تحديث البرنامج:** تحديث برنامج الجهاز بواسطة خدمة البرنامج الثابت عبر الهواء (FOTA). يمكنك أيضًا جدولة تحديثات البرامج.
- **التشخيصات:** اختبار جهازك باستخدام عضوية Samsung.
- **وضع الصيانة:** تشغيل وضع الصيانة لحماية خصوصيتك أثناء استخدام شخص آخر لجهازك، كإرسال الجهاز للإصلاح.

التطبيقات

- تحكم في تطبيقات الجهاز وقم بتغيير الضبط الخاص بها. يمكنك التحقق من معلومات استخدام التطبيقات وتغيير إعدادات الإشعار أو الإذن أو إلغاء التثبيت أو تعطيل التطبيقات غير الضرورية. على شاشة الإعدادات، اضغط على **التطبيقات**.

الإدارة العامة

قم بتخصيص إعدادات النظام لجهازك أو إعادة تعيين الجهاز.

على شاشة الإعدادات، اضغط على **الإدارة العامة**.

- **اللغة:** تحديد لغات الجهاز. راجع **إضافة لغات الجهاز** للحصول على مزيد من المعلومات.
- **لغات التطبيق:** تحديد اللغة التي تريد استخدامها لكل تطبيق.
- **حزم اللغة:** إدارة أو تنزيل حزم اللغات للإدخال الصوتي، وميزة تحويل النص إلى كلام، والترجمة.
- **التاريخ و الوقت:** للوصول إلى إعدادات التحكم في كيفية عرض الجهاز للوقت والتاريخ وتعديلها.
-  إذا ظلت البطارية غير مشحونة بالكامل، يتم إعادة ضبط الوقت والتاريخ.
- **ضبط لوحة مفاتيح Samsung:** تغيير إعدادات لوحة مفاتيح سامسونج.
- **لوحة المفاتيح:** تحديد لوحة مفاتيح لاستخدامها بشكل افتراضي وتغيير إعدادات لوحة المفاتيح.
- **لوحة المفاتيح الفعلية:** تغيير إعدادات لوحة مفاتيح خارجية.
- **ماوس:** تغيير إعدادات ماوس خارجية.
- **لوحة اللمس:** تغيير إعدادات لوحة لمس خارجية.
- **إعادة الضبط:** إعادة تعيين إعدادات جهازك أو إجراء إعادة ضبط بيانات المصنع.
- **خدمة التخصيص:** تعيين للحصول على خدمة مخصصة بناءً على اهتماماتك وكيفية استخدامك للجهاز.
- **اتصل بنا:** طرح الأسئلة أو الاطلاع على الأسئلة الشائعة.

إضافة لغات الجهاز

يمكنك إضافة لغات لاستخدامها على جهازك.

١ على شاشة الإعدادات، اضغط على **الإدارة العامة** ← **اللغة** ← **إضافة لغة**.

٢ حدد لغة لإضافتها.

٣ لتعيين اللغة المحددة كلغة افتراضية، اضغط على **ضبط كلغة افتراضية**. لحفظ إعداد اللغة الحالي، اضغط على **إبقاء اللغة الحالية**.

ستتم إضافة اللغة المحددة إلى قائمة اللغات. إذا غيرت اللغة الافتراضية، فستتم إضافة اللغة المحددة إلى أعلى القائمة.

لتغيير اللغة الافتراضية من قائمة اللغات الخاصة بك، حدد اللغة المرادة واضغط على **تطبيق**. في حالة عدم دعم تطبيق ما للغة الافتراضية، سيتم استخدام اللغة المدعومة التالية في القائمة.

إمكانية الوصول

قم بتهيئة إعدادات عديدة لتحسين إمكانية الوصول إلى الجهاز. راجع **إمكانية الوصول** للحصول على مزيد من المعلومات.

على شاشة الإعدادات، اضغط على **إمكانية الوصول**.

تحديث البرنامج

حدّث برامج جهازك بواسطة خدمة البرنامج الثابت عبر الهواء (FOTA). يمكنك أيضًا تغيير إعداد التنزيل التلقائي. على شاشة الإعدادات، اضغط على **تحديث البرنامج**. اضغط على **التحقق من التحديثات** وقم بالتحقق من وجود تحديثات أو تثبيتها يدويًا.

لتغيير إعداد التنزيل التلقائي، اضغط على أيقونة المزيد من الخيارات (⋮) ← **تنزيل تلقائي**.

إذا صدرت تحديثات طارئة للبرامج، فسيتم تثبيتها تلقائياً دون موافقتك، وذلك لأغراض أمان جهازك ولصد  الأشكال الجديدة من تهديدات الأمان.

معلومات تحديثات الأمان

يتم توفير تحديثات الأمان لتعزيز أمان جهازك وحماية معلوماتك الشخصية. لتحديثات الأمان الخاصة بطراز جهازك، يُرجى زيارة security.samsungmobile.com.

يُرجى زيارة  يدعم موقع الويب بعض اللغات فقط.

حول الهاتف

قم بالوصول إلى معلومات جهازك.

على شاشة الإعدادات، اضغط على **حول الهاتف**.

لتغيير اسم جهازك، اضغط على **إعادة تسمية**.

- **معلومات الحالة:** التحقق من معلومات الجهاز المختلفة، مثل حالة بطاقة SIM وWi-Fi وعنوان MAC والرقم المسلسل.
- **معلومات قانونية:** الوصول إلى المعلومات القانونية المرتبطة بالجهاز مثل معلومات السلامة وترخيص المصدر المفتوح.
- **معلومات البرنامج:** الوصول إلى معلومات برنامج الجهاز مثل إصدار نظام التشغيل وإصدار البرنامج الثابت.
- **معلومات البطارية:** التحقق من معلومات البطارية.

إشعارات الاستخدام

احتياطات لاستخدام الجهاز

يُرجى قراءة هذا الدليل عند استخدام الجهاز لضمان الاستخدام الآمن والسليم.

- تستند عمليات الوصف على الإعدادات الافتراضية للجهاز.
- قد يختلف بعض المحتوى عن الجهاز الموجود لديك وذلك حسب المنطقة أو مزود الخدمة، أو الموديل، أو برنامج الجهاز.
- قد يتطلب الجهاز الاتصال بشبكة Wi-Fi أو شبكة هاتف محمول عند استخدام بعض التطبيقات أو الميزات.
- المحتوى (المحتوى عالي الجودة) الذي يتطلب استخدام وحدة معالجة مركزية CPU عالية الأداء واستخدام الذاكرة سيؤثر على المستوى العام لأداء الجهاز. التطبيقات المتعلقة بالمحتوى قد لا تعمل بطريقة صحيحة حسب مواصفات الجهاز والبيئة المستخدمة فيه.
- لا تتحمل سامسونج المسؤولية عن مشكلات الأداء التي قد تحدث بسبب التطبيقات الواردة من أي مزود آخر غير سامسونج.
- سامسونج غير مسؤولة عن مشكلات الأداء أو حالات عدم التوافق التي تحدث بسبب التعديل في ضبط السجل أو التغيير في برنامج نظام التشغيل. قد تؤدي محاولة تخصيص نظام التشغيل إلى تشغيل جهازك أو التطبيقات بطريقة غير صحيحة.
- البرامج، ومصادر الصوت، والخلفيات، والصور، والوسائط الأخرى المتاحة في هذا الجهاز مرخصة للاستخدام المحدود. استخراج هذه المواد واستخدامها لأغراض تجارية أو غيرها يعد انتهاكاً لقوانين حقوق الطبع والنشر. المستخدمون مسؤولون تمامًا عن الاستخدام غير المسموح به للوسائط.
- قد تتحمل تكاليف إضافية مقابل خدمات البيانات، مثل الرسائل، أو التحميل والتنزيل، أو المزامنة التلقائية، أو استخدام خدمات الموقع وذلك بناءً على خطة بياناتك. بالنسبة لنقل البيانات الكبيرة، يوصى باستخدام خاصية Wi-Fi.
- التطبيقات الافتراضية التي تأتي مع الجهاز تخضع للتحديثات ولا يتم دعمها بدون الحصول على إشعار مسبق.
- قد يؤدي تعديل نظام تشغيل الجهاز أو تثبيت برنامج من مصادر غير معتمدة إلى حدوث أعطال في الجهاز، أو تلف أو فقدان للبيانات. تعتبر هذه الإجراءات مخالفات لاتفاقية ترخيص سامسونج وبالتالي ستبطل الضمان الخاص بك.

- يمكنك رؤية الشاشة بوضوح حتى في ضوء الشمس الخارجي القوي من خلال ضبط نطاق التباين تلقائيًا استنادًا إلى البيئة المحيطة. بسبب طبيعة المنتج، قد يتسبب عرض رسومات ثابتة على الشاشة لفترات زمنية ممتدة في تشوه الصور (احتراق داخلي في الشاشة) أو ظهور أشباح في الصورة.
 - يوصى بعدم استخدام الرسومات الثابتة على جزء من الشاشة أو الشاشة بأكملها لفترات طويلة وإيقاف تشغيل الشاشة عند عدم استخدام الجهاز.
 - يمكنك تعيين الشاشة على إيقاف تلقائيًا في حال عدم استخدامها. افتح **الضبط**، اضغط على **الشاشة** ← **زمن توقف الشاشة**، ثم حدد طول الفترة الزمنية التي تريد أن ينتظرها الجهاز قبل إيقاف الشاشة.
 - لتعيين الشاشة على ضبط سطوعها تلقائيًا استنادًا إلى البيئة المحيطة، افتح **الضبط**، اضغط على **الشاشة**، ثم اضغط على مفتاح تبديل **السطوع التكيفي** لتشغيله.
- قد يلزم الحصول على موافقة من لجنة الاتصالات الفيدرالية (FCC) لبعض الأجهزة وفقًا للمنطقة الجغرافية أو الطراز.

إذا كان جهازك معتمدًا من FCC، يمكنك التحقق من معرف FCC الخاص بجهازك. للوصول إلى معرف FCC، افتح **الضبط** واضغط على **حول الهاتف** ← **معلومات الحالة**. إذا لم يكن جهازك مزودًا بمعرف FCC، فهذا يعني أن الجهاز لم يُصرح له بالبيع في الولايات المتحدة أو أقاليمها ولا يجوز إحضاره إلى الولايات المتحدة إلا للاستخدام الشخصي لمالكه.
- يُحظر استخدام أجهزة إرسال النطاق العريض الفائق (UWB) عند الصعود على متن طائرة أو سفينة. عند تشغيل وضع الطيران، ستتوقف ميزة النطاق العريض الفائق. (Galaxy S26+, Galaxy S26 Ultra)

- قد تختلف النطاقات الترددية التي يدعمها الجهاز حسب منطقتك أو شركة الاتصالات.
- قد يختلف توفر شبكة 5G حسب الطراز والبلد ومشغل الاتصالات وبيئة المستخدم.
- يحتوي جهازك على مكونات مغناطيسية. احتفظ به بعيدًا عن بطاقات الائتمان والأجهزة الطبية المزروعة والأجهزة الأخرى التي قد تتأثر بالمغناطيس. إذا كان لديك أجهزة طبية، فاحتفظ بجهازك بعيدًا عنها بمسافة تزيد عن ١٥ سم. توقف عن استخدام جهازك إذا كنت تشك في حدوث أي تداخل مع جهازك الطبي واستشر طبيبك أو الشركة المصنعة للجهاز الطبي.

الرموز الإرشادية

 **تحذير:** المواقف التي قد تؤدي إلى إصابتك أنت أو الآخرين

 **تنبيه:** المواقف التي قد تتسبب في تلف الجهاز أو أي معدات أخرى

 **إشعار:** الملاحظات، أو تلميحات الاستخدام، أو أي معلومات إضافية

ملاحظات على محتويات العبوة وملحقاتها

ارجع إلى دليل التشغيل السريع لمحتويات العبوة.

- قد تختلف العناصر المرفقة مع جهازك وأي ملحقات متوفرة حسب منطقتك وشركة الاتصالات.
- يتم تصميم العناصر المرفقة خصيصًا لهذا الجهاز، وقد لا تكون متوافقة مع أجهزة أخرى.
- المظاهر والمواصفات تخضع للتغيير بدون إشعار مسبق.
- يمكنك شراء ملحقات إضافية من موزع سامسونج المحلي. تأكد أنها متوافقة مع الجهاز قبل الشراء.
- يوصى باستخدام الملحقات المعتمدة من سامسونج. قد يؤدي استخدام الملحقات غير المعتمدة إلى حدوث مشكلات في الأداء أو أعطال، والتي قد لا يغطيها الضمان.
- يخضع مدى توفر جميع الملحقات للتغيير حسب الشركات المصنعة بالكامل. لمزيد من المعلومات حول مدى توفر الملحقات، راجع موقع سامسونج على الويب.
- يمكن استخدام سماعات الرأس (USB من نوع C) التي تدعم الإخراج الرقمي مع هذا الجهاز. ومع ذلك، قد لا يكون الجهاز متوافقًا مع سماعات الرأس التي تستخدم طريقة إخراج صوت مختلفة أو تم تصنيعها بواسطة شركة تصنيع مختلفة.
- يدعم كابل USB المرفق شحن يصل إلى ٣ أمبير. الشاحن غير مرفق. للحصول على أفضل أداء للشحن، استخدم شاحن سامسونج الأصلي قدرة ٦٠ واط وكابل متوافق مع جهازك، يباع بشكل منفصل. (Galaxy S26 Ultra)
- يدعم كابل USB المرفق شحن يصل إلى ٣ أمبير. الشاحن غير مرفق. للحصول على أفضل أداء للشحن، استخدم شاحن سامسونج الأصلي قدرة ٤٥ واط وكابل متوافق مع جهازك، يباع بشكل منفصل. (Galaxy S26+)
- يدعم كابل USB المرفق شحن يصل إلى ٣ أمبير. الشاحن غير مرفق. (Galaxy S26)

الحفاظ على المقاومة للماء والأتربة

جهازك مقاوم للماء والغبار، ويتوافق مع المعايير الدولية التالية.

- شهادة تصنيف مقاومة الماء IP68: وفقًا لمتطلبات معيار IEC 60529، تم اختباره في درجة حرارة ١٥ - ٣٥ درجة مئوية، وضغط جوي ٨٦ - ١٠٦ كيلو باسكال وعمق ١,٥ م في الماء العذب لمدة ٣٠ دقيقة دون تحريكه.

يجب عليك اتباع الإرشادات للحفاظ على مقاومة الماء والأتربة لجهازك.

- لا تعرّض الجهاز لماء حمام السباحة أو ماء البحر.
- إذا تعرض الجهاز إلى ماء غير نظيف أو سوائل أخرى، مثل الماء والصابون أو الزيوت أو العطور أو واقي الشمس أو منظف اليدين أو المنتجات الكيميائية مثل مستحضرات التجميل أو السوائل التي تحتوي على الكحول، فنظّف الجهاز بماء عذب غير جارٍ وامسحه بقطعة قماش ناعمة ونظيفة، ثم جففه جيدًا قبل الاستخدام للحفاظ على مقاومة الماء.
- لا تعرّض الجهاز لمياه تتحرك بقوة. قد يؤدي الارتفاع المفاجئ في ضغط الماء إلى تجاوز المستوى المضمون لمقاومة الماء.
- في أماكن، مثل الساونا أو غرفة البخار، قد يتضرر أداء مقاومة الماء بسبب التغيرات المفاجئة في درجة الحرارة.
- إذا تعرض الجهاز لصدمة خارجية أو تعرض للتلف، فقد تقل مقاومته للماء.

إذا تعرض الجهاز للماء أو الملوثات، فاتبع الإرشادات:

- امسح الجهاز بقطعة قماش ناعمة ونظيفة، ثم جففه جيدًا.
 - إذا لم يجف الميكروفون أو مكبر الصوت تمامًا، فقد يؤدي ذلك إلى عدم وضوح الصوت أثناء المكالمات.
 - قد لا تعمل الشاشة والميزات الأخرى بطريقة صحيحة في حالة استخدام الجهاز في الماء.
 - لا تقم بتوصيل الشاحن أو أي ملحقات حتى يجف الجهاز تمامًا. يمكن أن يتلف الجهاز إذا تم توصيل أحد الملحقات أو الشاحن عندما لا يكون المقبس متعدد الاستخدامات جافًا تمامًا.
- إن مقاومة جهاز Samsung Galaxy الخاص بك للماء والأتربة ليست دائمة وقد تتضاءل بمرور الوقت بسبب الاستهلاك العادي.

حالات سخونة الجهاز والحلول

عند زيادة سخونة الجهاز أثناء شحن البطارية

أثناء الشحن، قد ترتفع درجة حرارة الجهاز والشاحن. أثناء الشحن اللاسلكي أو الشحن السريع، قد يصبح الجهاز أكثر سخونة بحيث يصعب لمسه. لا يؤثر ذلك على الأمد الافتراضي للجهاز أو أدائه ويكون ضمن النطاق العادي لتشغيل الجهاز. في حالة ارتفاع درجة حرارة البطارية، فقد تقل سرعة الشحن أو يتوقف الشاحن عن الشحن.

قم بالخطوات التالية عند ارتفاع درجة حرارة الجهاز:

- افصل الشاحن من الجهاز وأغلق أي تطبيقات قيد التشغيل. انتظر حتى يبرد الجهاز ثم ابدأ في شحن الجهاز مرة أخرى.
- في حالة سخونة الجزء السفلي من الجهاز، قد يكون ذلك بسبب تلف كابل USB. استبدل كابل USB بكابل جديد. يوصى باستخدام كابل USB معتمد من سامسونج.
- عند استخدام شاحن لاسلكي، لا تضع مواد غريبة، مثل الأجسام المعدنية والمغانط وبطاقات الأشرطة الممغنطة، بين الجهاز والشاحن اللاسلكي.

لا تكون خاصية الشحن اللاسلكي أو الشحن السريع متاحة إلا في الطرز المدعومة. 

عند ارتفاع درجة حرارة الجهاز أثناء الاستخدام

عند استخدام الميزات أو التطبيقات التي تتطلب مزيدًا من الطاقة أو استخدامها لفترات زمنية طويلة، فقد ترتفع درجة حرارة الجهاز مؤقتًا بسبب استهلاك البطارية المتزايد. قم بإغلاق أي تطبيقات قيد التشغيل ولا تستخدم الجهاز لفترة. راجع الأمثلة التالية للحالات التي قد يتعرض فيها الجهاز للسخونة.

- أثناء الإعداد الأولي بعد الشراء أو عند استعادة البيانات
- عند تنزيل الملفات الكبيرة

- عند استخدام التطبيقات التي تتطلب مزيدًا من الطاقة أو استخدام التطبيقات لفترات طويلة.
 - عند تشغيل ألعاب عالية الجودة لفترات طويلة
 - عند تخزين مقاطع الفيديو لفترات طويلة
 - عند تشغيل مقاطع الفيديو أثناء استخدام أقصى إعداد للسطوع.
 - عند التوصيل بجهاز تليفزيون
- أثناء أداء مهام متعددة، (أو عند تشغيل العديد من التطبيقات في الخلفية)
 - عند استخدام الإطار المتعدد
 - عند تحديث أو تثبيت التطبيقات أثناء تسجيل مقاطع الفيديو
 - عند تنزيل ملفات كبيرة أثناء مكالمة فيديو
 - عند تسجيل مقاطع فيديو أثناء استخدام تطبيق التنقل
- عند استخدام كمية هائلة من البيانات للمزامنة مع السحابة أو البريد الإلكتروني أو حسابات أخرى
- عند استخدام تطبيق التنقل في سيارة عند وضع الجهاز في ضوء الشمس المباشر
- عند استخدام ميزة نقطة اتصال الهواتف المحمولة والتقييد
- عند استخدام الجهاز في مناطق ذات إشارات ضعيفة أو بدون استقبال
- عند شحن البطارية باستخدام كابل USB تالف
- عندما يكون مقبس متعدد الاستخدامات بالجهاز تالفًا أو معرضًا للأجسام الغريبة، مثل السوائل والأتربة ومسحوق معدني ورمصاص الأقلام
- أثناء قيامك بالتجوال

قم بالخطوات التالية عند ارتفاع درجة حرارة الجهاز:

- قم بتحديث الجهاز بأحدث البرامج.
- قد يؤدي التعارض بين التطبيقات قيد التشغيل إلى سخونة الجهاز. أعد تشغيل الجهاز.
- أوقف ميزات Wi-Fi، و GPS، والبلوتوث عند عدم استخدامها.
- قم بإغلاق التطبيقات التي تزيد استهلاك البطارية أو التي تعمل في الخلفية عند عدم استخدامها.
- قم بحذف الملفات غير اللازمة أو التطبيقات غير المستخدمة.
- قلل درجة سطوع الشاشة.
- في حالة استمرار سخونة الجهاز أو إذا أحسست بسخونته لمدة طويلة، فلا تستخدمه لفترة ما. في حالة استمرار ارتفاع سخونة الجهاز، اتصل بمركز خدمة سامسونج أو مركز خدمة معتمد.

احتياطات في حال الارتفاع المفرط لدرجة حرارة الجهاز

إذا كنت تشعر بعدم ارتياح نتيجة لارتفاع مفرط لدرجة حرارة الجهاز، فتوقف عن استخدامه.

عند سخونة الجهاز، قد تصبح ميزات الجهاز وإمكانات أدائه محدودة أو قد يتم إيقاف تشغيل الجهاز حتى يبرد. لا تتوفر هذه الخاصية إلا في الطرز المدعومة.

- في حالة ارتفاع درجة حرارة الجهاز، سيتم تقييد سطوع الشاشة ومعدل تحديث الشاشة وسرعة الأداء لخفض درجة حرارة الجهاز. حتى إذا ظهرت أيقونة مؤشر شحن البطارية، فقد يكون الشحن بطيئاً. عند توقف الشحن بسبب ارتفاع درجة حرارة الجهاز، ستومض أيقونة مؤشر البطارية.
- في حالة سخونة الجهاز إلى درجة حرارة معينة، ستظهر رسالة تحذير لتجنب تعطل الجهاز وتهيج الجلد وحدوث أضرار وتسريب البطارية. وسيتم إغلاق التطبيقات قيد التشغيل وسيتم الحد من جميع المكالمات وغيرها من الميزات، باستثناء مكالمات الطوارئ، إلى أن يبرد الجهاز.
- إذا ظهرت رسالة ثانية بسبب زيادة أخرى في درجة حرارة الجهاز، فسيتم إيقاف الجهاز. لا تستخدم الجهاز إلى أن تصبح درجة حرارته ضمن نطاق درجة حرارة التشغيل الموصى بها. إذا ظهرت رسالة التحذير الثانية أثناء مكالمة طوارئ، فلن يتم قطع الاتصال عن طريق الإنهاء الإجباري.

نطاق درجة حرارة التشغيل الموصى بها



تتراوح درجة حرارة التشغيل الموصى بها للجهاز بين ٠ إلى ٣٥ درجة مئوية. قد يؤدي استخدام الجهاز خارج نطاق درجة الحرارة الموصى بها إلى تلف الجهاز أو تقليل عمر البطارية.

احتياطات لبيئة التشغيل

قد يتعرض جهازك للسخونة بسبب البيئة في الحالات التالية. توخ الحذر لتجنب قصر دورة حياة البطارية أو تلف الجهاز أو حدوث حريق.

- لا تقم بتخزين جهازك في درجات حرارة عالية أو منخفضة للغاية.
- لا تعرّض الجهاز لضوء الشمس المباشر لفترات زمنية ممتدة.
- لا تستخدم الجهاز أو تخزنه لفترات زمنية ممتدة في مناطق ساخنة، مثل داخل السيارة في الصيف.
- لا تضع الجهاز في أي مناطق قد تتعرض للسخونة الزائدة مثل حصيرة التسخين الكهربائي.
- لا تخزن جهازك بالقرب من أو داخل السخانات، أو أجهزة الميكروويف، أو معدات الطهي الساخنة، أو الحاويات عالية الضغط.
- لا تستخدم كابلًا مقشورًا أو تالفًا، ولا تستخدم أي شاحن أو بطارية تالفة أو بها خلل.

الملحق

إمكانية الوصول

حول إمكانية الوصول

قم بتحسين الوصول بواسطة خصائص تجعل الجهاز أكثر سهولة في الاستخدام للمستخدمين الذين يعانون من صعوبة في الرؤية، أو صعوبة في السمع، وقدرات عقلية منخفضة. افتح **الضبط** واضغط على **إمكانية الوصول**. للتحقق من الميزات الموصى بها وميزات إمكانية الوصول التي تستخدمها، اضغط على **الموصى بها لك**. لإيقاف الميزة قيد الاستخدام، اضغط على **إيقاف التشغيل**.

تحسينات الرؤية

وضع العرض

تغيير وضع العرض.

افتح **الضبط**، اضغط على **إمكانية الوصول** ← **تحسينات الرؤية**، ثم حدد الوضع الذي تريده أسفل **وضع العرض**.

استخدام السمة عالية التباين

تطبيق سمة صافية تعرض محتوى بألوان فاتحة على خلفية داكنة.

افتح **الضبط**، اضغط على **إمكانية الوصول** ← **تحسينات الرؤية** ← **سمة التباين العالي**. ثم حدد السمة التي تريدها، اضغط على الزر لتشغيلها، ثم اضغط على **تنزيل** ← **تطبيق**.

استخدام الخطوط عالية التباين

يمكنك ضبط لون الخطوط وحدودها الخارجية لزيادة التباين بين النص والخلفية.

افتح **الضبط**، اضغط على **إمكانية الوصول** ← **تحسينات الرؤية**، ثم اضغط على مفتاح التبديل **خطوط ذات تباين عالية** لتشغيله.

استخدام لوحة المفاتيح عالية التباين

يمكنك تغيير ألوان لوحة مفاتيح سامسونج لزيادة التباين بين النص والخلفية.
افتح **الضبط**، اضغط على **إمكانية الوصول** ← **تحسينات الرؤية**، ثم اضغط على مفتاح تبديل **لوحة مفاتيح ذات تباين عالٍ** لتشغيله.

عرض أشكال المفاتيح

يمكنك عرض أشكال المفاتيح بإطارات في الخلفية لتظهر بارزة.
افتح **الضبط**، اضغط على **إمكانية الوصول** ← **تحسينات الرؤية**، ثم اضغط على مفتاح التبديل **أزرار التمييز** لتشغيله.

جعل الأطر الخارجية أكثر وضوحًا

اعرض الكائنات في الصور والفيديوهات بشكل أكثر وضوحًا باستخدام أطر خارجية قوية.
افتح **الضبط**، اضغط على **إمكانية الوصول** ← **تحسينات الرؤية** ← **مخطط Relumino**، ثم اضغط على مفتاح التبديل لتشغيله.
لضبط سماكة الإطار، اسحب شريط الضبط أسفل **شمك المخطط**.

عكس ألوان العرض

حسِّن القدرة على رؤية الشاشة لمساعدة المستخدمين في تمييز النص على الشاشة.
افتح **الضبط**، اضغط على **إمكانية الوصول** ← **تحسينات الرؤية**، ثم اضغط على مفتاح تبديل **عكس الألوان** لتشغيله.

تصحيح اللون

اضبط كيفية عرض الألوان على الشاشة إذا كانت لديك صعوبة في التمييز بين الألوان. يقوم الجهاز بتغيير الألوان إلى ألوان أكثر تمييزًا.
افتح **الضبط**، اضغط على **إمكانية الوصول** ← **تحسينات الرؤية** ← **تصحيح اللون**، ثم اضغط على مفتاح التبديل لتشغيله. حدد خيارًا.

عامل تصفية اللون

يمكنك ضبط ألوان الشاشة إذا كنت تعاني من صعوبة في قراءة النص.
افتح **الضبط**، اضغط على **إمكانية الوصول** ← **تحسينات الرؤية** ← **عامل تصفية اللون**، ثم اضغط على المفتاح لتشغيله. حدد اللون الذي تريده.
لضبط مستوى الشفافية، اسحب شريط الضبط أسفل **معدل الشفافية**.

تقليل تأثيرات حركات الشاشة

تقليل تأثيرات رسوم متحركة من الشاشة إذا كنت حساسًا تجاه الرسوم المتحركة أو حركة الشاشة. افتح **الضبط**، اضغط على **إمكانية الوصول** ← **تحسينات الرؤية**، ثم اضغط على مفتاح تبديل **تقليل الحركات** لتشغيله.

تقليل الشفافية وتأثيرات الضبابية

يمكنك تقليل تأثيرات الشفافية والضبابية لجعل المحتوى على الشاشة أكثر وضوحًا. افتح **الضبط**، اضغط على **إمكانية الوصول** ← **تحسينات الرؤية**، ثم اضغط على مفتاح تبديل **خفض الشفافية والتمويه** لتشغيله.

تعطيم الشاشة

يمكنك تعطيم الشاشة عن الحد الأدنى لإعداد السطوع للحصول على تجربة مشاهدة أكثر راحة. افتح **الضبط**، اضغط على **إمكانية الوصول** ← **تحسينات الرؤية**، ثم اضغط على مفتاح تبديل **خفت إضافي** لتشغيله.

تأثيرات التعطيم والوميض

التقليل من شدة تأثيرات الوميض في مقاطع الفيديو عند تشغيلها. افتح **الضبط**، اضغط على **إمكانية الوصول** ← **تحسينات الرؤية**، ثم اضغط على مفتاح تبديل **وميض خافت** لتشغيله.

تكبير الشاشة

قم بتكبير الشاشة وتكبير منطقة محددة.

افتح **الضبط**، اضغط على **إمكانية الوصول** ← **تحسينات الرؤية** ← **تكبير حجم الشاشة** ← **اختصار تكبير حجم الشاشة**، ثم اضغط على مفتاح التبديل لتشغيله. ثم حدد الإجراءات التي تريد استخدامها لبدء استخدام هذه الميزة مباشرةً.

- انقر فوق زر **إمكانية الوصول**: التكبير عن طريق الضغط على أيقونة التكبير (A).
- اضغط على الزر الجانبي وزر رفع مستوى الصوت: التكبير بالضغط على الزر الجانبي وزر رفع مستوى الصوت في الوقت نفسه.

- **اضغط مع الاستمرار على زرّي رفع وخفض الصوت لمدة ٣ ثوان:** يمكنك التكبير بالضغط مطولاً على زرّي رفع مستوى الصوت وخفض مستوى الصوت في الوقت نفسه لمدة ٣ ثوان.
 - **النقر ثلاث مرات فوق الشاشة:** يمكنك التكبير من خلال الضغط على الشاشة ثلاث مرات.
- يمكنك تكبير أي جزء تريده على الشاشة باستخدام نافذة المكبر. لتحريك المكبر، اسحب حافة إطار المكبر. لاستكشاف الشاشة، اسحب إصبعين للتمرير عبر الشاشة المُكبّرة.
- لضبط معدل التكبير/التصغير، ضم إصبعين على الشاشة المكبرة أو افردهما بعيداً عن بعضها.
- عند تكبير الشاشة بالكامل، يتعدّد تكبير لوحة المفاتيح وشريط التنقل. إذا كنت ترغب في تكبير لوحة المفاتيح وشريط التنقل أيضًا، فافتح **الضبط**، اضغط على **إمكانية الوصول** ← **تحسينات الرؤية** ← **تكبير حجم الشاشة**، ثم اضغط على مفتاح تبديل **تكبير لوحة المفاتيح أثناء الكتابة** لتشغيله.
 - عند تشغيل هذه الميزة، قد يتأثر أداء بعض التطبيقات.

استخدام المكبر

استخدم الكاميرا كعدسة مكبرة لتكبير الأشياء.

- افتح **الضبط**، اضغط على **إمكانية الوصول** ← **تحسينات الرؤية** ← **مكبر** ← **اختصار مكبر**، ثم اضغط على مفتاح التبديل لتشغيله. ثم حدد الإجراءات التي تريد استخدامها لبدء استخدام هذه الميزة مباشرةً. عند تنفيذ الإجراء، ستعمل الكاميرا مثل العدسة المكبرة.

تغيير سماكة المؤشر

- افتح **الضبط**، اضغط على **إمكانية الوصول** ← **تحسينات الرؤية** ← **شمك المؤشر**.

تغيير حجم ولون المؤشر

- تكبير الماوس عند استخدام ماوس خارجي أو لوحة لمس. يمكنك أيضًا تغيير لون المؤشر.
- افتح **الضبط**، اضغط على **إمكانية الوصول** ← **تحسينات الرؤية** ← **حجم المؤشر ولونه**.

تغيير الخط

تغيير حجم الخط ونمطه.

- افتح **الضبط**، اضغط على **إمكانية الوصول** ← **تحسينات الرؤية** ← **حجم الخط ونمطه**.

تغيير تكبير الشاشة وتصغيرها

إظهار العناصر على الشاشة بحجم أكبر أو أصغر.

افتح **الضبط**، واضغط على **إمكانية الوصول** ← **تحسينات الرؤية** ← **تكبير الشاشة وتصغيرها**.

نطق إدخال لوحة المفاتيح بصوت عالٍ

تعيين الجهاز لقراءة ما تدخله على لوحة المفاتيح بصوت عالٍ.

افتح **الضبط**، اضغط على **إمكانية الوصول** ← **تحسينات الرؤية** ← **نطق إدخال لوحة المفاتيح بصوت عالٍ**، اضغط على مفتاح التبديل لتشغيله، ثم حدد خيارًا.

استخدام الوصف الصوتي

تعيين الجهاز لتشغيل الوصف الصوتي عند تشغيل فيديو يوفر أوصافًا صوتية.

افتح **الضبط**، اضغط على **إمكانية الوصول** ← **تحسينات الرؤية**، ثم اضغط على مفتاح التبديل **وصف الصوت** لتشغيله.

إضافة تسجيلات صوتية إلى الملصقات الصوتية

يمكنك استخدام الملصقات الصوتية لتمييز الأشياء المتشابهة بوضع ملصقات مختلفة عليها. يمكنك تسجيل وتعيين تسجيلًا صوتيًا على ملصق صوتي يدعم NFC. يتم تشغيل التسجيل الصوتي عندما تضع الجهاز بالقرب من الملصق.

قم بتشغيل خاصية NFC قبل استخدام خاصية الملصق الصوتي. 

١ افتح **الضبط**، واضغط على **إمكانية الوصول** ← **تحسينات الرؤية** ← **التسمية الصوتية**.

سيفتح مسجل الصوت.

٢ اضغط على أيقونة تسجيل (●) لبدء التسجيل. تحدث أمام الميكروفون.

٣ عند الانتهاء من التسجيل، اضغط على **تم للإيقاف**.

٤ ضع الجهاز من الخلف حول الملصق الصوتي.

سيتم كتابة معلومات التسجيل الصوتي على الملصق الصوتي.

TalkBack (التعليقات الصوتية)

تشغيل TalkBack أو إيقافها

عند تشغيل TalkBack، سيبدأ الجهاز تشغيل الملاحظات الصوتية. وعند الضغط على الميزة المحددة مرة واحدة، سيقوم الجهاز بقراءة النص الظاهر على الشاشة بصوت عالٍ. سيؤدي الضغط على الميزة مرتين إلى تشغيلها.

افتح **الضبط**، اضغط على **إمكانية الوصول** ← TalkBack، ثم اضغط على مفتاح التبديل لتشغيله.

لإيقاف TalkBack، اضغط على مفتاح التبديل واضغط مرتين على أي مكان على الشاشة. ثم اضغط على **إيقاف التشغيل** واضغط مرتين في أي مكان على الشاشة.

للتحقق من كيفية استخدام TalkBack، اضغط على **الضبط** ← **الدليل التوجيهي عن TalkBack**.

لا تتوفر بعض الميزات أثناء استخدام خدمة TalkBack. 

التحكم في الشاشة بإشارات الأصابع

يمكنك استخدام إيماءات عديدة للأصابع للتحكم في الشاشة أثناء استخدامك لـ TalkBack.

للتحقق من إيماءات الإصبع المتاحة وتخصيصها، افتح **الضبط** واضغط على **إمكانية الوصول** ← TalkBack ← **الضبط** ← **الإيماءات**.

استخدام قوائم القراءة

أثناء استخدام TalkBack، اسحب بثلاث أصابع جهة اليمين أو اليسار. تظهر قائمة القراءة ويقراً الجهاز الاختيارات بصوت مرتفع. اسحب بثلاث أصابع جهة اليسار أو اليمين للانتقال عبر الخيارات. عندما تسمع الخيار الذي تريده، اسحب لأعلى أو لأسفل لاستخدام الخيار أو تعديل ضبطه. مثال، عندما تسمع **سرعة الكلام** فإنه يمكنك تعديل معدل الحديث بالسحب إلى أعلى وأسفل.

إضافة تسميات الصور وإدارتها

يمكنك تعيين الملصقات إلى الصور على الشاشة. يقرأ الجهاز هذه الملصقات بصوت مرتفع عند تمييز الصور. أضف تسميات للصور غير المميزة عن طريق التمرير لأعلى أو لأسفل، ثم إلى اليمين. ثم اضغط على **إضافة تصنيف** عندما تظهر قوائم TalkBack.

لإدارة التسميات، افتح **الضبط** واضغط على **إمكانية الوصول** ← TalkBack ← **الضبط** ← **الإعدادات المتقدمة** ← **التصنيفات المخصصة**.

تهيئة إعدادات TalkBack

قم بتهيئة الضبط الخاص بـ TalkBack بما يناسبك.

افتح **الضبط** واضغط على **إمكانية الوصول** ← **TalkBack** ← **الضبط**.

- **الميزات الجديدة في TalkBack:** التحقق من التحديثات والتغييرات الرئيسية في TalkBack.
- **تحويل النص إلى حديث:** تغيير إعدادات ميزات تحويل النص إلى كلام عندما تكون ميزة TalkBack قيد التشغيل، مثل اللغات والسرعة والمزيد.
- **الإسهاب:** تخصيص الإعدادات المفصلة للتعليق الصوتي.
- **أوصاف الصورة والشاشة:** تكوين إعدادات الوصف التلقائي. يمكنك سماع الأوصاف عند وضع التركيز على صورة أو أيقونة أو صورة تحتوي على نص. إذا قمت بتشغيل ميزة **وصف مفصل للشاشة والصورة**، يمكنك الاستماع إلى وصف تفصيلي للشاشة أو الصور. أثناء استخدام TalkBack، اسحب إلى الأعلى أو الأسفل، ثم إلى اليمين. ثم اضغط على **وصف الصورة** أو **وصف محتوى الشاشة** عندما تظهر قوائم TalkBack.
- **الصوت والاهتزاز:** تغيير إعدادات الصوت والاهتزاز لـ TalkBack.
- **تغيير مؤشر التركيز:** تعيين الجهاز لزيادة سماكة حدود مؤشر التركيز الذي يظهر عند الضغط على العناصر. يمكنك أيضًا تغيير لون المؤشر.
- **عرض الكلام المحكي:** تعيين عرض التعليقات الصوتية كنص على الشاشة.
- **الإيماءات:** التحقق من الإيماءات المتعددة للتحكم في الشاشة أثناء استخدام TalkBack وتخصيص إعدادات الإيماءات.
- **تعديل القوائم:** تحديد أي قوائم TalkBack وقوائم القراءة التي سوف تستخدمها.
- **اختصارات لوحة المفاتيح:** تخصيص اختصارات لوحة المفاتيح الخارجية المتصلة.
- **لوحة المفاتيح على الشاشة:** تخصيص إعدادات لوحة المفاتيح على الشاشة.
- **لوحة مفاتيح برايل:** إدخال الأحرف على الشاشة باستخدام لوحة مفاتيح برايل المكونة من ٦ نقاط.
- **جهاز عرض بلغة برايل:** توصيل شاشة برايل وتغيير الإعدادات.
- **الإعدادات المتقدمة:** تكوين الإعدادات المتقدمة لـ TalkBack.
- **الدليل التوجيهي عن TalkBack:** تعلم كيفية استخدام TalkBack.
- **مساعدة:** زيارة صفحة المساعدة الخاصة بـ TalkBack.
- **التواصل مع فريق الدعم في Google المخصّص لذوي الاحتياجات الخاصة:** زيارة صفحة ويب مساعدة إمكانيات الوصول من Google.

إدخال النص باستخدام لوحة المفاتيح

لعرض لوحة المفاتيح، اضغط على حقل إدخال النص، ثم اضغط مرتين على أي مكان على الشاشة. عندما تقوم بلمس لوحة المفاتيح بإصبعك، يقوم الجهاز بقراءة مفاتيح الحروف الموجودة تحت إصبعك بصوت مرتفع. عندما تسمع الحرف الذي تريده، حرر إصبعك من على الشاشة لتحديده. يتم إدخال الحرف ويقوم الجهاز بإدخاله بصوت مرتفع.

إدخال الحروف الإضافية

المس مطولاً أي مفتاح موجود على لوحة المفاتيح لإدخال حروف إضافية متوفرة للمفتاح. تظهر نافذة منبثقة فوق المفتاح توضح الحروف المتوفرة. لتحديد حرف، اسحب إصبعك على النافذة المنبثقة حتى تسمع صوت الحرف الذي تريده ثم عدله.

التحسينات السمعية

الكتابة المباشرة

ضبط الجهاز على التقاط الكلام باستخدام ميكروفون الجهاز وتحويله إلى نص على الشاشة. افتح الضبط، اضغط على إمكانية الوصول ← التحسينات السمعية ← الكتابة المباشرة ← اختصار الكتابة المباشرة، ثم اضغط على مفتاح التبديل لتشغيله. حدد الإجراءات التي تريد استخدامها لبدء استخدام هذه الميزة مباشرةً. ثم قم بتنفيذ الإجراء الخاص بالنسخ الخطي للكلام.

نسخ النص التلقائي

ضبط الجهاز على اكتشاف الكلام وإنشاء شرح مكتوب تلقائياً عند تشغيل محتوى وسائط، مثل مقاطع الفيديو أو البودكاست. افتح الضبط، اضغط على إمكانية الوصول ← التحسينات السمعية ← نسخ النص التلقائي، ثم اضغط على مفتاح تبديل استخدام ميزة "النسخ النصي التلقائي" لتشغيله.

إعداد التسمية التوضيحية

افتح الضبط، اضغط على إمكانية الوصول ← التحسينات السمعية ← تفضيلات التسمية التوضيحية، ثم اضغط على مفتاح تبديل إظهار التسميات التوضيحية لتشغيله. حدد خياراً لتهيئة ضبط التسمية.

ضبط إشعارات الضوء

اضبط الجهاز ليومض الفلاش أو الشاشة عندما يظهر تنبيه أو عندما يصلك إشعار، مثل المكالمات الواردة أو الرسائل الجديدة.

افتح **الضبط**، اضغط على **إمكانية الوصول** ← **التحسينات السمعية** ← **إشعار الفلاش**، ثم اضغط على مفاتيح التبديل المجاورة للخيارات التي ترغب في تشغيلها.

دعم أجهزة المساعدة السمعية

اضبط الجهاز على تحسين جودة الصوت ليعمل بشكل أفضل مع المعينات السمعية.

افتح **الضبط**، اضغط على **إمكانية الوصول** ← **التحسينات السمعية** ← **دعم أجهزة المساعدة السمعية**، ثم اضغط على مفتاح تبديل **توافق أجهزة المساعدة السمعية** لتشغيله.

إشعارات الصوت

ضبط الجهاز على اكتشاف الأصوات، مثل صفير أجهزة الكشف عن الدخان أو بكاء الأطفال. سيهتز الجهاز عند اكتشافه للصوت وسيتم حفظ التنبيه كسجل.

أثناء تشغيل هذه الميزة، لن يعمل التعرف على الصوت. 

افتح **الضبط** واضغط على **إمكانية الوصول** ← **التحسينات السمعية** ← **إشعارات الصوت** ← **فتح إشعارات الصوت**. اتبع الإرشادات التي تظهر على الشاشة لتشغيل ميزة إشعارات الصوت. عند اكتشاف الصوت، سيرض السجل.

تضخيم الصوت المحيط

عَيِّن الجهاز على تضخيم الصوت من حولك لمساعدتك على السماع بشكل أفضل عند استخدام سماعات الرأس.

١ افتح **الضبط**، اضغط على **إمكانية الوصول** ← **التحسينات السمعية** ← **تضخيم الصوت المحيط** ← **اختصار تضخيم الصوت المحيط**، ثم اضغط على مفتاح التبديل لتشغيل الميزة.

٢ حدد الإجراءات التي تريد استخدامها لبدء استخدام هذه الميزة مباشرةً.

٣ وُصِّل سماعات رأس بالجهاز وارتيدها.

٤ قم بتنفيذ الإجراء.

Adapt sound

تحسين إعداد الصوت لإيجاد أفضل جودة صوت واستخدامه للمكالمات أو تشغيل الوسائط.
افتح **الضبط**، اضغط على **إمكانية الوصول** ← **التحسينات السمعية** ← **Adapt sound**، اضغط على مفتاح التبديل لتشغيله، ثم قم بتحسين إعداد الصوت.

إيقاف كل الأصوات

ضبط الجهاز على كتم كل أصوات الجهاز، مثل صوت الوسائط وصوت المتصل أثناء المكالمة.
افتح **الضبط**، اضغط على **إمكانية الوصول** ← **التحسينات السمعية** ← **كتم كل الأصوات**، ثم اضغط على مفتاح التبديل لتشغيله.

صوت أحادي

يدمج خرج الصوت الأحادي الاستريو في إشارة واحدة يتم تشغيلها عبر جميع مكبرات صوت سماعات الرأس. استخدم هذه الوظيفة إذا كنت تعاني من إعاقة في السمع أو إذا كنت تفضل استخدام سماعة أذن واحدة.
افتح **الضبط**، اضغط على **إمكانية الوصول** ← **التحسينات السمعية**، ثم اضغط على مفتاح تبديل **صوت أحادي** لتشغيله.

ضبط توازن الصوت

اضبط الجهاز لضبط توازن الصوت.

١ افتح **الضبط** واضغط على **إمكانية الوصول** ← **التحسينات السمعية**.

٢ اسحب أشرطة الضبط الموجود أسفل **توازن الصوت الأيمن/الأيسر** إلى اليسار أو اليمين لضبط توازن الصوت.

تفاعل ومهارات

مفتاح عام

يمكنك التحكم في الشاشة من خلال توصيل مفتاح تبديل خارجي وباستخدام حركات الرأس وإيماءات الوجه.

- ١ افتح الضبط واضغط على إمكانية الوصول ← تفاعل ومهارات ← مفتاح عام.
- ٢ اقرأ الإرشادات التي تظهر على الشاشة واضغط على تم.
- ٣ اضغط على مفتاح التبديل لتشغيله.
- ٤ إذا لم تكن المفاتيح الذكية مسجلة على الجهاز، فاضغط على إضافة مفتاح واضبط المفاتيح للتحكم في الجهاز. 

لضبط المفاتيح للتحكم في الجهاز، اضغط على المفتاح ضمن المفاتيح. لإيقاف هذه الميزة، اضغط على الزر الجانبي وزر رفع مستوى الصوت في الوقت ذاته.

قائمة المساعد

عرض رمز الاختصار المساعد

اضبط الجهاز لعرض رمز اختصار المساعد للوصول إلى التطبيقات، والخصائص، والضبط. يمكنك التحكم في الجهاز بواسطة الضغط على القوائم المساعدة في الرمز.

- ١ افتح الضبط واضغط على إمكانية الوصول ← تفاعل ومهارات ← قائمة المساعد.
- ٢ اضغط على مفتاح التبديل لتشغيله. يظهر عرض رمز الاختصار في الجزء الأيمن السفلي من الشاشة. لضبط مستوى شفافية أيقونة اختصار المساعد، اسحب شريط الضبط أسفل الشفافية.

الوصول إلى القوائم المساعدة

يظهر رمز الاختصار المساعد كرمز عائم للوصول إلى القوائم المساعدة من أي شاشة. عند الضغط على رمز الاختصار المساعد، يزيد حجم الرمز قليلاً وتظهر القوائم المساعدة فوق الرمز. اضغط على السهم الليمين أو اليسار، أو اسحب لليمين أو اليسار لتحديد قوائم أخرى.

استخدام القوائم المساعدة المحسنة

ضبط الجهاز لعرض قوائم مساعدة محسنة للتطبيقات المحددة.

افتح **الضبط**، اضغط على **إمكانية الوصول** ← **تفاعل ومهارات** ← **قائمة المساعد** ← **تحديد تطبيقات لإظهار القوائم السياقية باستخدامها**، ثم اضغط على مفاتيح التبديل المجاورة للتطبيقات التي تريد تشغيلها.

Voice Access

استخدم هذه الميزة للتحكم في جهازك عن طريق الصوت.

افتح **الضبط**، اضغط على **إمكانية الوصول** ← **تفاعل ومهارات** ← **Voice Access**، ثم اضغط على مفتاح التبديل لتشغيله.

الرد على المكالمات وإنهاؤها

قم بتغيير طريقة الرد على أو إنهاء المكالمات.

افتح **الضبط**، اضغط على **إمكانية الوصول** ← **تفاعل ومهارات** ← **الرد على المكالمات وإنهاؤها**، ثم قم بتغيير الإعدادات.

التحكم التفاعلي

شغل وضع التحكم التفاعلي لتقييد تفاعل الجهاز مع الإدخالات أثناء استخدام التطبيقات.

١ افتح **الضبط** واضغط على **إمكانية الوصول** ← **تفاعل ومهارات** ← **التحكم التفاعلي**.

٢ اضغط على مفتاح التبديل **اختصار التحكم التفاعلي** لتشغيله.

٣ اضغط على الزر الجانبي وزر رفع مستوى الصوت في الوقت نفسه أثناء استخدام تطبيق ما.

٤ قم بضبط حجم الإطار أو ارسم خطًا حول المنطقة التي ترغب في تقييدها.

٥ اضغط على **تمت**.

يعرض الجهاز المنطقة المقيدة. لن يصدر عن المنطقة المقيدة أي رد فعل عندما تلمسها ويتم حظر مفاتيح الجهاز. بالرغم من ذلك، يمكنك إلغاء حظر وظائف الزر الجانبي وزر مستوى الصوت ولوحة المفاتيح في نمط التحكم التفاعلي.

لإيقاف وضع التحكم التفاعلي، اضغط على الزر الجانبي و زر رفع مستوى الصوت سويًا.
لتعيين الجهاز على قفل الشاشة بعد إيقاف وضع التحكم التفاعلي، افتح الضبط، اضغط على إمكانية الوصول ← تفاعل ومهارات ← التحكم التفاعلي، ثم اضغط على مفتاح التبديل قفل الشاشة عند إلغاء التفعيل لتشغيله.

حان الوقت لاتخاذ إجراء

تعيين مقدار وقت عرض الإطارات المنبثقة التي تطلب منك اتخاذ إجراء، مثل الإشعارات أو المتحكم في مستوى الصوت.

افتح الضبط، اضغط على إمكانية الوصول ← تفاعل ومهارات ← حان الوقت لاتخاذ إجراء، ثم حدد خيارًا.

مهلة اللمس مع الاستمرار

تعيين وقت التعرف الخاص باللمس المطوّل للشاشة.

افتح الضبط، اضغط على إمكانية الوصول ← تفاعل ومهارات ← مهلة اللمس مع الاستمرار ← ضبط مهلة اللمس مع الاستمرار، وحدد خيارًا.

مدة النقر

تحديد مدة اللمسة التي ينبغي مرورها ليتعرف الجهاز عليها كضغطة.

افتح الضبط، اضغط على إمكانية الوصول ← تفاعل ومهارات ← مدة النقر ← ضبط مدة النقر، ثم اضبط الوقت.

تجاهل عمليات اللمس المتكررة

ضبط الجهاز على التعرف على الضغطة الأولى فقط ضمن فترة زمنية عند الضغط المتكرر على الشاشة.

افتح الضبط، اضغط على إمكانية الوصول ← تفاعل ومهارات ← تجاهل عمليات اللمس المتكررة ← ضبط وقت لتجاهل اللمسات المتكررة، ثم اضبط الوقت.

إجراء السكون

ضبط الجهاز على اختيار العنصر تلقائيًا بمجرد وضع مؤشر الفأرة فوقه.
افتح **الضبط**، اضغط على **إمكانية الوصول** ← **تفاعل ومهارات** ← **إجراء السكون**، ثم اضغط على مفتاح التبديل لتشغيله.
يمكنك تخصيص الإعدادات عن طريق تحديد الخيارات.

حركات جانبية

تعيين الإجراءات التي يتم تشغيلها عند تحريك مؤشر الماوس إلى إحدى زوايا الشاشة.
افتح **الضبط**، اضغط على **إمكانية الوصول** ← **تفاعل ومهارات** ← **حركات جانبية**، ثم اضغط على مفتاح التبديل لتشغيله. ثم حدد خيارًا ضمن **حركات جانبية** وحدد إجراءً.

المفاتيح الثابتة

تعيين مفتاح معدل في لوحة مفاتيح الخارجية، مثل مفاتيح Shift أو Ctrl أو Alt، لتظل مضغوطة. يساعدك هذا في استخدام اختصارات لوحة المفاتيح دون الضغط على مفاتيح في نفس الوقت.
افتح **الضبط**، اضغط على **إمكانية الوصول** ← **تفاعل ومهارات**، ثم اضغط على مفتاح تبديل **المفاتيح الثابتة** لتشغيله.

المفاتيح البطيئة

ضبط وقت التعرف على الضغط على مفتاح في لوحة مفاتيح خارجية.
افتح **الضبط**، اضغط على **إمكانية الوصول** ← **تفاعل ومهارات** ← **المفاتيح البطيئة**، اضغط على مفتاح التبديل لتشغيله، ثم عيّن الوقت.

تجاهل المفاتيح

ضبط الجهاز على التعرف على الضغطة الأولى فقط على مفتاح في غضون فترة زمنية عند الضغط المتكرر على نفس المفتاح.
افتح **الضبط**، اضغط على **إمكانية الوصول** ← **تفاعل ومهارات** ← **تجاهل المفاتيح**، اضغط على مفتاح التبديل لتشغيله، ثم عيّن الوقت.

مفاتيح الماوس

استخدم لوحة المفاتيح المتصلة لتعمل كالماوس.

افتح **الضبط**، اضغط على **إمكانية الوصول** ← **تفاعل ومهارات**، ثم اضغط على مفتاح تبديل **مفاتيح الماوس** لتشغيله.

اختصارات إمكانية الوصول

عيّن لفتح ميزات إمكانية الوصول مباشرةً.

افتح **الضبط** واضغط على **إمكانية الوصول** ← **اختصارات إمكانية الوصول**. اضغط على زر **إمكانية الوصول** ← **تحديد إجراءات**، أو حدد **أزرار اللوحة السريعة** أو **الزران الجانبي ورفع مستوى الصوت** أو **زر رفع وخفض مستوى الصوت**، ثم حدد ميزات إمكانية الوصول التي تريد استخدامها.

التطبيقات المثبتة

تحقق من خدمات إمكانية الوصول المثبتة على الجهاز.

افتح **الضبط** واضغط على **إمكانية الوصول** ← **التطبيقات المثبتة**.

حل المشكلات

قبل الاتصال بمركز خدمة سامسونج أو مركز خدمة معتمد، يرجى تجربة الحلول التالية. قد لا تنطبق بعض المواقف على الجهاز.

يمكنك أيضاً استخدام عضوية Samsung Members لحل أي مشكلات قد تواجهها في أثناء استخدام جهازك.

عند تشغيل الجهاز أو أثناء استخدامه، فسوف يطلب منك إدخال أحد الرموز التالية:

- كلمة المرور: عند تشغيل خاصية قفل الجهاز، يجب إدخال كلمة المرور المعيّنة للجهاز.
- رمز PIN: عند استخدام الجهاز لأول مرة أو عند تشغيل طلب رمز PIN، يجب عليك إدخال رمز PIN المرفق مع بطاقة nano-SIM. يمكنك إيقاف هذه الخاصية باستخدام القائمة قفل بطاقة SIM.
- PUK: يتم إغلاق بطاقة nano-SIM، عادةً كنتيجة لإدخال رمز PIN بطريقة خاطئة عدة مرات. يجب إدخال رمز PUK الذي تقدّمه شركة الاتصالات.
- رمز PIN2: عندما تدخل إلى قائمة تطلب منك إدخال رمز PIN2، يجب عليك إدخال رمز PIN2 المرفق ببطاقة nano-SIM. لمزيد من المعلومات، يُرجى الاتصال بشركة الاتصالات.

يعرض الجهاز الشبكة أو رسائل الخطأ الخاصة بالخدمة

- عندما تتواجد في مناطق تكون فيها الإشارات ضعيفة أو الاستقبال ضعيفاً، فقد تفقد الاستقبال. انتقل إلى منطقة أخرى وحاول ثانية. أثناء التنقل، قد تظهر رسائل الخطأ بشكل متكرر.
- لا يمكنك الوصول إلى بعض الخيارات بدون اشتراك. لمزيد من المعلومات، يُرجى الاتصال بشركة الاتصالات.

الجهاز لا يعمل

عندما تفرغ طاقة البطارية بالكامل، لا يعمل الجهاز. قم بشحن البطارية بالكامل قبل استخدام الجهاز.

التعرف على اللمس يعمل ببطء أو بشكل غير صحيح

- قد لا يعمل التعرف على اللمس بشكل صحيح في المواقف التالية:
 - في حالة تركيب واقي شاشة أو ملحقات اختيارية بالشاشة
 - في حالة ارتدائك قفازات، إذا لم تكن يديك نظيفة أثناء لمس الشاشة، أو في حالة الضغط على الشاشة باستخدام عنصر حاد أو أطراف أصابعك
 - في ظروف الرطوبة أو عند تعرضها للمياه
- أعد تشغيل جهازك لإصلاح أي مشكلات مؤقتة بالبرنامج.
- تأكد من ترقية برنامج جهازك لأحدث إصدار.
- إذا تعرضت الشاشة للخدش أو التلف، فتفضل بزيارة مركز خدمة سامسونج أو مركز خدمة معتمد.

يتجمد جهازك أو يظهر مشكلة فادحة

جرب أحد الحلول التالية. إذا لم يتم حل المشكلة، فاتصل بمركز خدمة سامسونج أو مركز خدمة معتمد.

إعادة تشغيل الجهاز

في حالة تجمد جهازك أو تعلقه، فقد تحتاج إلى إغلاق التطبيقات أو إيقاف تشغيل الجهاز وتشغيله مرة أخرى.

فرض إعادة التشغيل

في حالة تجمد جهازك وعدم استجابته، اضغط مطولاً على الزر الجانبي وزر خفض مستوى الصوت في وقت واحد لأكثر من 7 ثوانٍ لإعادة تشغيل الجهاز.

إعادة ضبط الجهاز

إذا لم تحل هذه الطرق مشكلتك، فأعد تعيين البيانات إلى حالة المصنع.

افتح الضبط، واضغط على الإدارة العامة ← إعادة الضبط ← إعادة ضبط بيانات المصنع ← إعادة ضبط ← مسح الكل. قبل القيام بإعادة ضبط بيانات المصنع، تذكر أن تقوم بعمل نسخة احتياطية من جميع البيانات المهمة المخزنة على الجهاز.

لا يمكن إجراء المكالمات

- تأكد من استخدامك لشبكة الهاتف الخليوي الصحيحة.
- تأكد من أنك لم تقم بضبط خاصية حظر المكالمات لرقم الهاتف الذي تتصل به.
- تأكد من أنك لم تقم بضبط خاصية حظر المكالمات لرقم الهاتف الوارد.

لا يمكن للآخرين سماعك وأنت تتحدث أثناء المكالمة

- تأكد من أنك لا تحجب الميكروفون المضمن.
- احرص على أن يكون الميكروفون قريباً من فمك.
- في حالة استخدام سماعات رأس، تأكد من اتصالها بشكل صحيح.

يصدر صوت صدى أثناء إجراء المكالمة

اضبط مستوى الصوت بالضغط على زر مستوى الصوت أو انتقل إلى منطقة أخرى.

الشبكة الخلوية أو شبكة الإنترنت مفصولة دوماً، أو جودة الصوت رديئة

- تأكد من أنك لا تعترض طريق الهوائي الداخلي للجهاز.
- عندما تتواجد في مناطق تكون فيها الإشارات ضعيفة أو الاستقبال ضعيفاً، فقد تفقد الاستقبال. ربما تعاني من مشكلات في الاتصال بسبب وجود مشكلات في المحطة الأساسية لشركة الاتصالات. انتقل إلى منطقة أخرى وحاول ثانية.
- عند استخدام الجهاز أثناء التنقل، فقد تتعطل خدمات الشبكة اللاسلكية بسبب وجود مشكلات في شبكة شركة الاتصالات.

البطارية لا تشحن بطريقة صحيحة (بالنسبة للشواحن المعتمدة من سامسونج)

- تأكد من توصيل الشاحن بطريقة صحيحة.
- تفضل بزيارة مركز خدمة سامسونج أو مركز خدمة معتمد واستبدل البطارية. أحضر الشاحن وكابل USB الذان تستخدمهما للحصول على خدمة دعم أفضل. إذا كان الشحن اللاسلكي لا يعمل، فاحضر الشاحن اللاسلكي أيضاً.

طاقة البطارية تنفذ بطريقة أسرع مقارنة بما كانت عليه عند شرائها

- عندما يعرض الجهاز أو البطارية لدرجة حرارة باردة أو ساخنة للغاية، فقد يقل الشحن المفيد.
- يزيد استهلاك البطارية عندما تستخدم ميزات أو تطبيقات معينة، مثل GPS أو الألعاب أو الإنترنت.
- البطارية قابلة للاستهلاك ويقل أمد طاقة البطارية بمرور الوقت.

تظهر رسائل الخطأ عند فتح الكاميرا

يجب توفر مساحة تخزين كافية على جهازك وطاقة بطارية كافية لتشغيل تطبيق الكاميرا. إذا تلقيت رسالة خطأ عند فتح الكاميرا، فجرب ما يلي:

- قم بشحن البطارية.
 - عليك إخلاء جزء من مساحة التخزين عن طريق نقل الملفات إلى جهاز كمبيوتر أو بحذف ملفات من جهازك.
 - أعد تشغيل الجهاز.
- إذا كنت لا تزال تواجه مشكلة في تطبيق الكاميرا بعد تجربة هذه النصائح، فاتصل بمركز خدمة سامسونج أو مركز خدمة معتمد.

جودة الصور أقل من صورة المعاينة

- جودة الصور قد تختلف وذلك حسب ما يحيط بك وتقنيات التصوير التي تستخدمها.
- في حالة التقاط صور في أماكن مظلمة، أو أثناء الليل، أو في أماكن مغلقة، فقد يحدث تشوش في الصورة أو قد تخرج الصور بعيداً عن التركيز.

تظهر رسائل الخطأ عند فتح ملفات الوسائط

- إذا تلقيت رسائل خطأ أو ملفات وسائط متعددة فلا تقم بتشغيلها عندما تفتحها على جهازك، فجرب الآتي:
- عليك إخلاء جزء من مساحة التخزين عن طريق نقل الملفات إلى جهاز كمبيوتر أو بحذف ملفات من جهازك.
 - تأكد أن ملف الموسيقى ليس محمياً بنظام إدارة الحقوق الرقمية (DRM). إذا كان الملف محمياً بنظام DRM، تأكد من أن لديك الترخيص أو المفتاح السليم لتشغيل الملف.

- تأكد أن تنسيقات الملفات مدعومة بواسطة الجهاز. إذا لم يكن هناك تنسيق ملف غير مدعم مثل DivX أو AC3، فقم بتنصيب تطبيق يدعم ذلك. للتحقق من تنسيقات الملفات التي يدعمها جهازك، تفضل بزيارة موقع سامسونج على الويب.
- يدعم جهازك الصور ولقطات الفيديو الملتقطة بواسطة الجهاز. الصور ولقطات الفيديو الملتقطة بواسطة أجهزة أخرى قد لا تعمل بطريقة صحيحة.
- يدعم جهازك ملفات الوسائط المتعددة التي تدعمها شركة الاتصالات أو مزودو الخدمات الإضافية. قد لا تعمل بعض المحتويات التي تُنشر على الإنترنت، مثل نغمات الرنين، أو لقطات الفيديو، أو الخلفيات بطريقة صحيحة.

البلوتوث لا يعمل جيدًا

- في حالة عدم تحديد موقع جهاز بلوتوث آخر أو وجود مشكلات في الاتصال أو أعطال في الأداء، جرب ما يلي:
- تأكد من أن الجهاز الذي ترغب في الاتصال به جاهز لإجراء المسح الضوئي عليه أو الاتصال به.
 - تأكد من وجود هاتفك وجهاز البلوتوث الآخر ضمن الحد الأقصى لنطاق البلوتوث (١٠ م).
 - على هاتفك، افتح **الضبط**، اضغط على **الاتصالات**، ثم اضغط على مفتاح تبديل **البلوتوث** لتشغيله مرة أخرى.
 - على هاتفك، افتح **الضبط**، اضغط على **الإدارة العامة** ← **إعادة الضبط** ← **إعادة ضبط شبكة Wi-Fi والبلوتوث** ← **إعادة الضبط** لإعادة تعيين إعدادات الشبكة. قد تفقد المعلومات المسجلة عند تنفيذ إعادة التعيين.
- إذا لم تنجح هذه التلميحات في حل المشكلة، فاتصل بمركز خدمة سامسونج أو مركز خدمة معتمد.

لا يتم إجراء الاتصال عند توصيل الجهاز بالكمبيوتر

- تأكد أن كابل USB الذي تستخدمه متوافق مع الجهاز.
- تأكد من وجود برنامج التشغيل المناسب مثبت ومحدث على جهاز الكمبيوتر الخاص بك.

الجهاز لا يمكنه البحث عن موقعك الحالي

قد يتم إعاقة إشارات GPS في بعض المواقع مثل الأماكن المغلقة. اضبط الجهاز لاستخدام Wi-Fi أو شبكة المحمول للبحث عن موقعك الحالي في هذه المواقع.

تم فقد البيانات المخزنة على الجهاز

قم دوماً بعمل نسخ احتياطية من جميع البيانات المهمة المخزنة على الجهاز. وإلا فلن تتمكن من استعادة البيانات في حالة تلفها أو فقدها. سامسونج ليست مسؤولة عن فقدان البيانات على الجهاز.

تظهر فجوة صغيرة حول الجزء الخارجي من جراب الجهاز

- هذه الفجوة عبارة عن خاصية صناعية مهمة وقد تحدث بعض الاهتزازات البسيطة أو اهتزاز لأجزاء.
- وبمرور الوقت، فإن الاحتكاك بين الأجزاء قد يتسبب في اتساع هذه الفجوة قليلاً.

لا توجد مساحة تخزين كافية على ذاكرة الجهاز

يجب حذف البيانات غير الضرورية، مثل الذاكرة المؤقتة، باستخدام ميزة رعاية الجهاز أو حذف الملفات أو التطبيقات غير المستخدمة يدويًا لتحرير مساحة التخزين.

لا يظهر زر الشاشة الرئيسية

قد يختفي شريط التنقل الذي يحتوي على زر الشاشة الرئيسية أثناء استخدام تطبيقات أو وظائف معينة. للوصول إلى شريط التنقل، اسحب باتجاه الأعلى من الجزء السفلي من الشاشة.

قد تسمع صوت خشخشة عند هز الجهاز

بالنسبة للأجهزة التي تحتوي على ميزة تثبيت الصورة البصرية (OIS) أو ميزة التركيز التلقائي (AF) في كاميراتها، قد يحدث هذا الصوت عندما تتلامس المكونات الداخلية ذات الصلة. وهذه ظاهرة طبيعية بسبب خصائص الجهاز.

حقوق الطبع والنشر

حقوق الطبع والنشر © ٢٠٢٦ شركة سامسونج المحدودة للإلكترونيات.

هذا الدليل محمي بموجب قوانين حقوق الطبع والنشر الدولية.

لا يجوز نسخ أي جزء من هذا الدليل أو توزيعه أو ترجمته أو نقله بأي شكل أو بأي وسيلة، إلكترونية أو ميكانيكية، بما في ذلك التصوير والتسجيل، أو تخزين أي من المعلومات بأي نظام تخزين أو نظام استرجاع.

العلامات التجارية

- تعد سامسونج وشعار سامسونج علامتين تجاريتين مسجلتين لشركة سامسونج المحدودة للإلكترونيات.
- Bluetooth® هي علامة تجارية مسجلة لشركة Bluetooth SIG, Inc. في جميع أنحاء العالم.
- Wi-Fi® و Wi-Fi Direct™ و Wi-Fi CERTIFIED™ وشعار Wi-Fi هي علامات تجارية مسجلة لمنظمة Wi-Fi Alliance.
- تم التصنيع بموجب ترخيص من معامل Dolby. إن Dolby Atmos، ورمز D المزدوج تمثل علامات تجارية لمعامل Dolby.
- جميع العلامات التجارية الأخرى وحقوق الطبع والنشر هي ملك لأصحابها.