

**SAMSUNG**

# KORISNIČKI PRIRUČNIK

SM-S942B/DS  
SM-S947B/DS  
SM-S948B/DS

Croatian. 02/2026. Rev.1.0

[www.samsung.com](http://www.samsung.com)

# Sadržaj

## Početak

- 5 Prikaz i funkcije uređaja
- 13 Punjenje baterije
- 18 Nano-SIM kartica i eSIM
- 21 Uključivanje i isključivanje uređaja
- 22 Početno podešavanje
- 22 Korištenje mreža
- 22 Samsung account račun
- 23 Prijenos podataka s prethodnog uređaja (Smart Switch)
- 24 Razumijevanje zaslona
- 31 Okvir obavijesti
- 32 Okvir brzih postavki
- 34 Snimka zaslona i zaslonski zapis
- 36 Unos teksta
- 38 Izdvajanje teksta

## Aplikacije i značajke

- 39 Instaliranje ili deinstaliranje aplikacija
- 40 Galaxy AI
- 50 S olovka (Galaxy S26 Ultra)
- 57 Telefon
- 61 Kontakti
- 64 Kamera
- 79 Galerija
- 84 Bixby
- 85 Višenamjenski prozor (Uporaba više aplikacija odjednom)

- 86 Samsung Internet
- 87 Samsung Wallet
- 89 Samsung Health
- 89 Samsung Notes
- 93 Samsung Members
- 93 Samsung Kids
- 94 Samsung Global Goals
- 94 Samsung TV Plus
- 94 Samsung Find
- 95 Samsung Shop
- 95 Samsung News
- 96 Galaxy Store
- 97 Galaxy Wearable
- 97 PENUP (Galaxy S26 Ultra)
- 98 Kalendar
- 98 Reminder
- 99 Diktafon
- 100 Moje Datoteke (Provjera i upravljanje datotekama)
- 100 Sat
- 100 Kalkulator
- 101 Prognoza
- 102 Gaming Hub
- 103 Game Booster (Konfiguriranje vašeg okruženja za igranje)
- 105 SmartThings
- 106 Dijeljenje sadržaja
- 107 Music Share

- 108 Smart View (Zrcaljenje na TV zaslonu)
- 109 Samsung DeX
- 111 Google aplikacije

## Postavke

- 112 Uvod
- 112 Prijavite se u Galaxy uređaj
- 112 Veze
  - 114 Wi-Fi
  - 115 Bluetooth
  - 117 NFC i beskontaktno plaćanje
  - 118 Ušteda podataka
  - 118 Dopuštene mreže za aplikacije
  - 118 Mobilna pristupna točka
  - 119 Više postavki veze
- 121 Povezani uređaji
- 122 Galaxy AI
- 122 Načini i rutine
  - 122 Upotreba načina rada
  - 123 Korištenje rutina
- 124 Zvukovi i vibracija
  - 125 Kvaliteta zvuka i efekti
  - 125 Odvojeni zvuk aplikacije
- 126 Obavijesti
- 126 Zaslون
  - 128 Glatkoća pokreta
  - 128 Promjena načina zaslona ili prilagodba boje prikaza
- 129 Baterija
- 130 Pozadina i stil
- 131 Teme

- 131 Početni zaslon
- 132 Zaključavanje zaslona i AOD
  - 133 Duže otključano
  - 133 Always On Display (Prikaz informacija kada je zaslon isključen)
- 134 Sigurnost i privatnost
  - 135 Prepoznavanje lica
  - 137 Prepoznavanje otiska prsta
  - 139 Sigurna Wi-Fi mreža
  - 140 Sigurna mapa
  - 143 Samsung Pass
- 144 Lokacija
- 145 Sigurnost i hitni slučajevi
- 146 Računi i sigurnosno kopiranje
  - 146 Samsung Cloud
- 147 Google usluge
- 148 Napredne značajke
  - 149 Pokreti i geste
  - 150 Videoefekti
  - 150 Galaxy Avatar
  - 151 Dvostruki messenger
- 152 Digitalna dobrobit i roditeljska zaštita
- 152 Podrška za uređaj
- 153 Aplikacije
- 154 Opće upravljanje
- 155 Pristupačnost
- 155 Aktualizacija softvera
- 156 O telefonu

## **Napomene o upotrebi**

- 157 Mjere opreza pri upotrebi uređaja
- 160 Napomene o sadržaju pakiranja i priboru
- 161 Otpornost na vodu i prašinu
- 162 Pregrijavanje uređaja i rješenja
- 165 Kako pronaći informacije o potrošnji energije u stanju pripravnosti za ovaj proizvod

## **Dodatak**

- 166 Pristupačnost
- 181 Rješavanje problema
- 187 Uklanjanje baterije

# Početak

## Prikaz i funkcije uređaja

► Galaxy S26 Ultra:

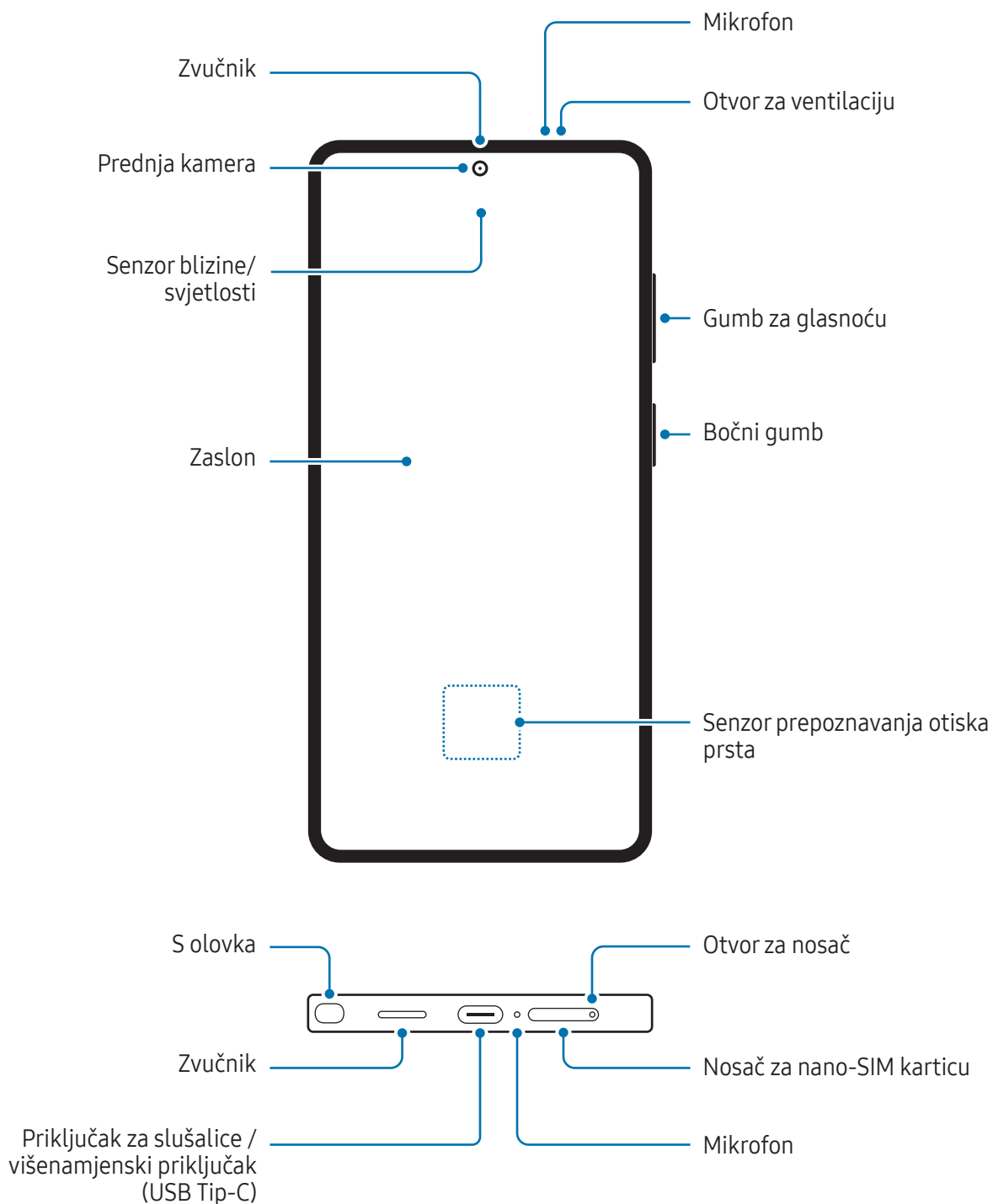

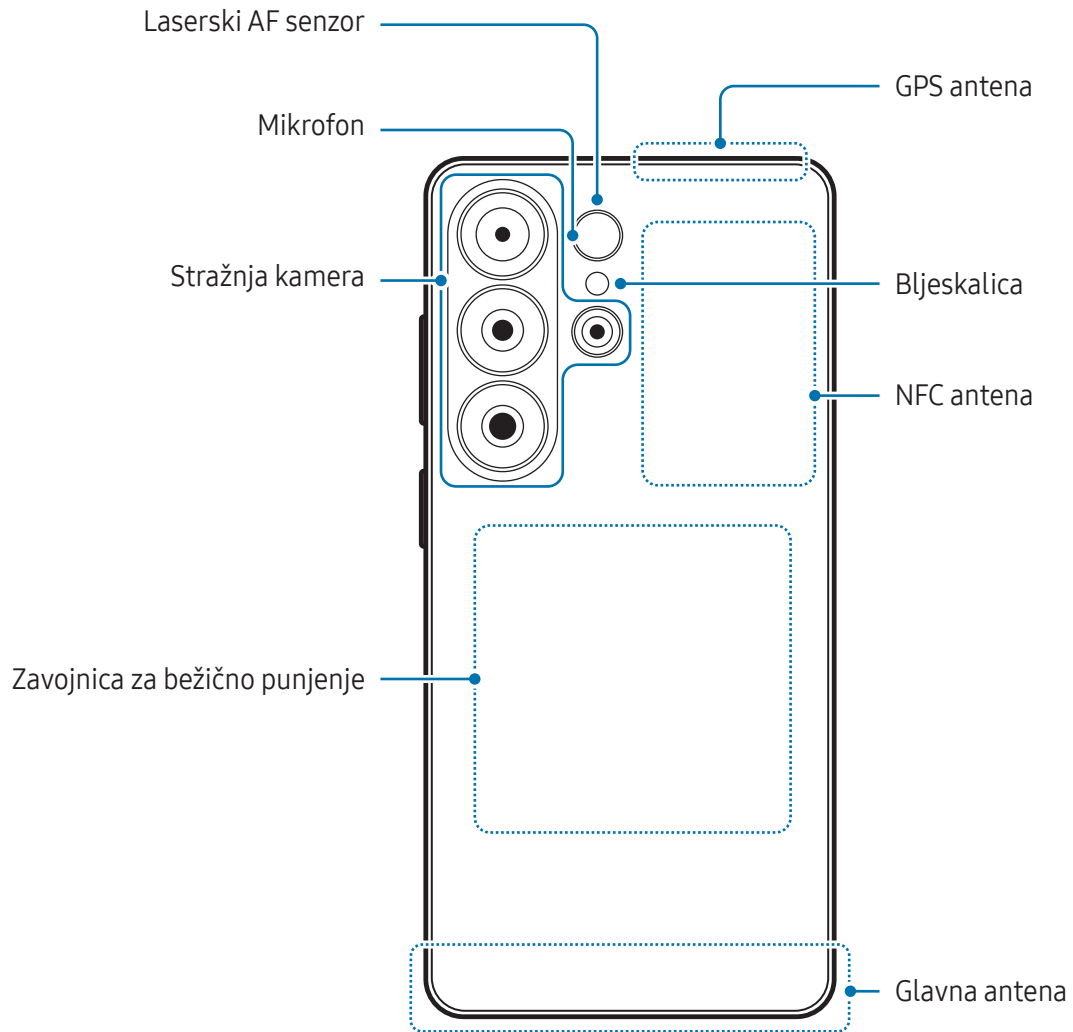

► Galaxy S26+:

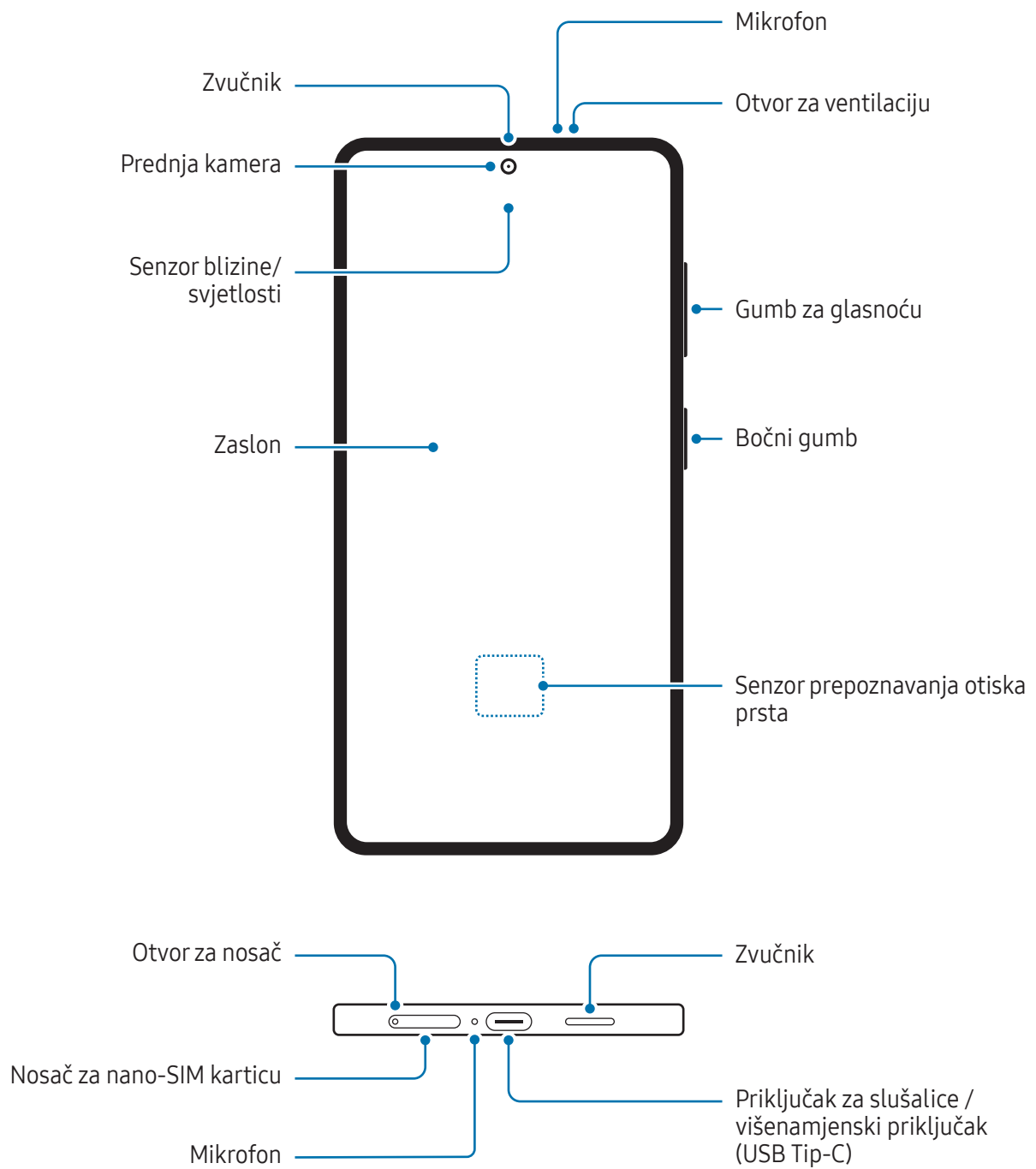

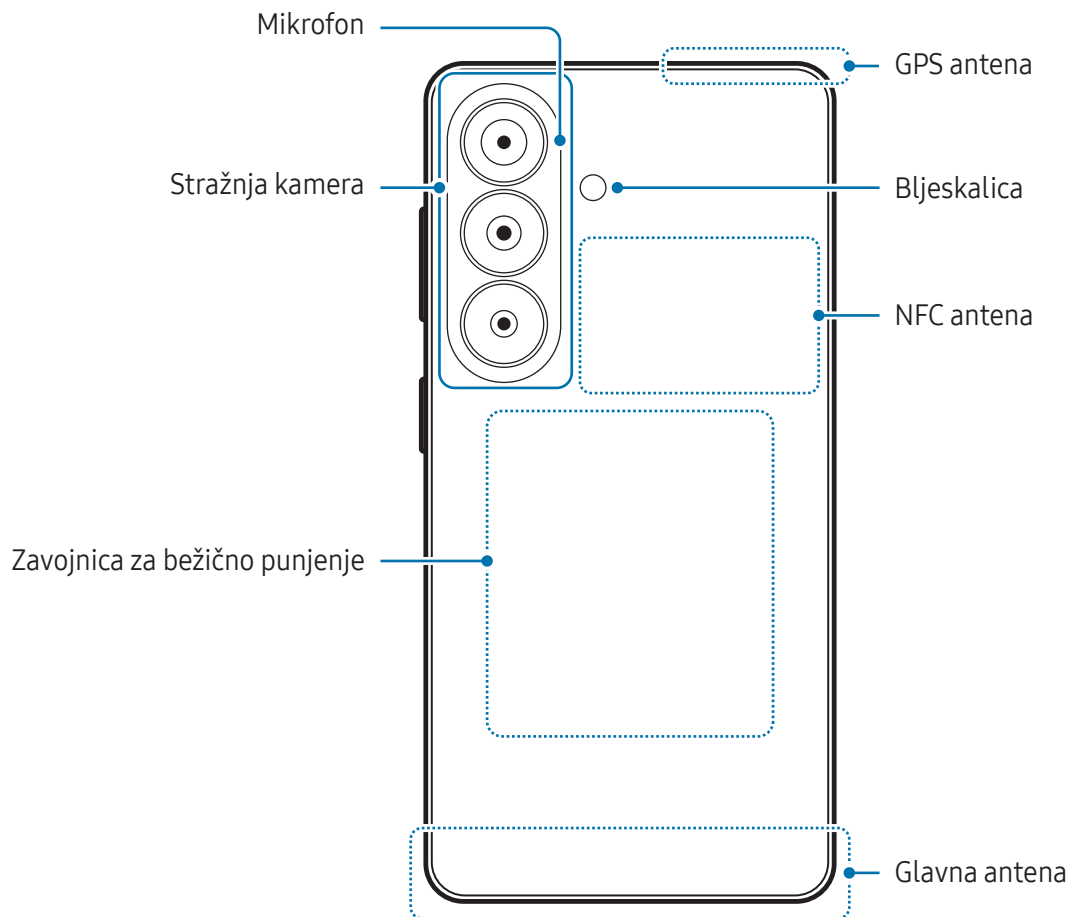

► Galaxy S26:

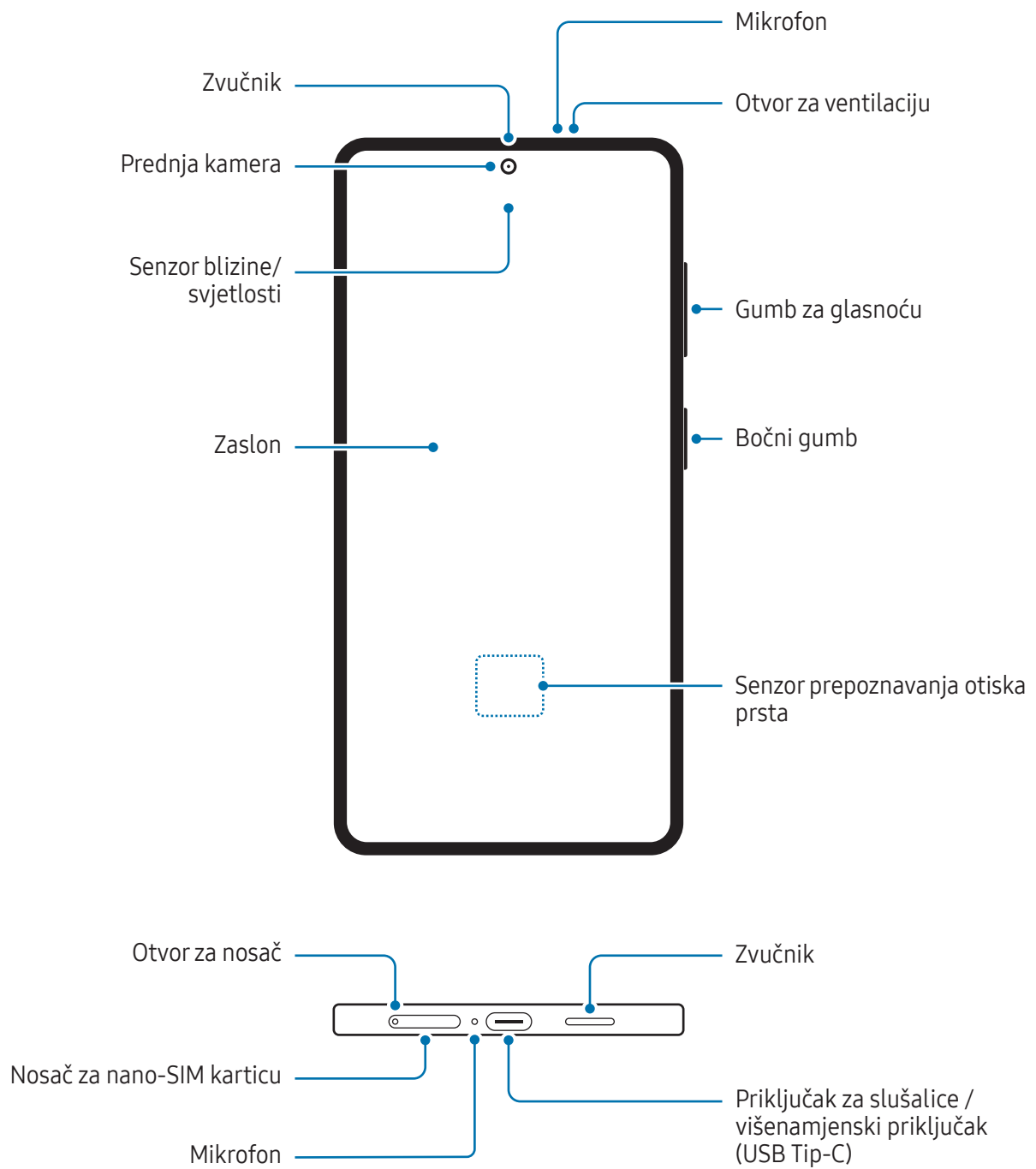

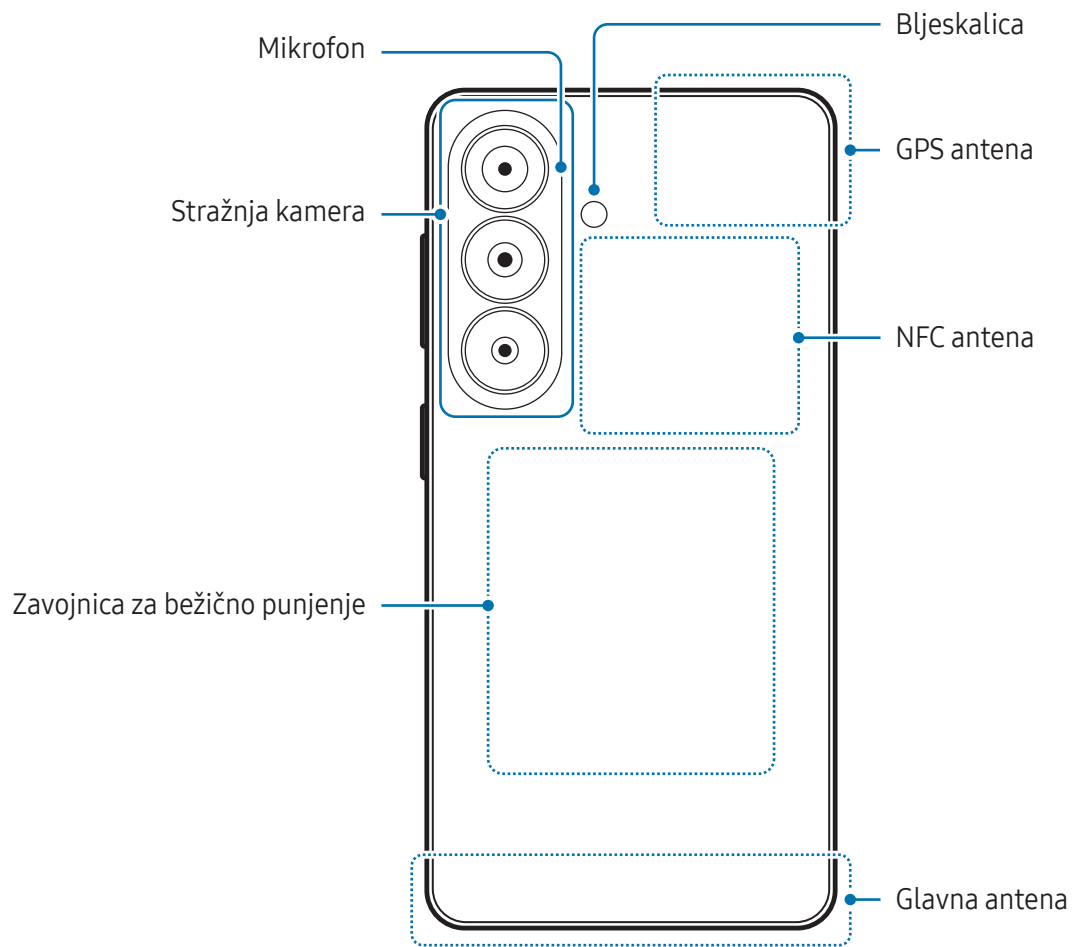



- Prilikom uporabe zvučnika, primjerice tijekom reprodukcije medijskih datoteka, uređaj nemojte držati u blizini ušiju.
- Budite pažljivi da objektiv kamere ne izlažete jakom izvoru svjetlosti, kao što je izravno Sunčevo svjetlo ili laser. Ako je leća kamere izložena jakom izvoru svjetlosti, kao što je izravno Sunčevo svjetlo, senzor slike kamere može se oštetiti. Oštećeni senzor slike ne može se popraviti i uzrokovat će točke i mrlje na slikama.
- Nemojte koristiti uređaj ako su neki dijelovi slomljeni ili oštećeni, poput stakla ili akrilnog kućišta, jer to može dovesti do ozljeda. Koristite ga tek nakon što ga popravi Samsungov servisni centar ili odobreni servisni centar.
- Ako prašina ili strani materijali uđu u mikrofon, zvučnik ili prijemnik ili se ti dijelovi uređaja prekriju, zvuk uređaja može postati tih ili neke značajke neće raditi. Ako pokušate oštrim predmetom ukloniti prašinu ili strane materijale, uređaj se može oštetiti i to će utjecati na njegov izgled.



- Do problema sa spajanjem i pražnjenja baterije može doći u sljedećim situacijama:
  - Ako nalijepite metalizirane naljepnice na području antene uređaja
  - Ako na uređaj pričvrstite poklopac za uređaj od metaliziranog materijala.
  - Ako rukama ili drugim predmetima prekrijete područje antene uređaja za vrijeme upotrebe određenih funkcija, poput poziva ili mobilne podatkovne veze.
- Ako je otvor za ventilaciju prekriven dodatkom, kao što je zaštitna folija ili naljepnica, tijekom poziva ili reprodukcije medija može doći do neželjenih zvukova.
- Ne pokrivajte područje senzora blizine/svjetla priborom, poput naljepnica ili poklopca. To bi moglo dovesti do neispravnog rada senzora.
- Svjetlo može treptati na vrhu uređaja tijekom poziva zbog rada senzora blizine.

## Tvrđi gumbi

Gumb	Funkcija
Bočni gumb	<ul style="list-style-type: none"> <li>• Kada je uređaj isključen, pritisnite i držite za uključivanje.</li> <li>• Pritisnite za uključivanje ili zaključavanje zaslona.</li> <li>• Dvaput pritisnite ili pritisnite i držite da biste otvorili aplikaciju ili značajku koju ste postavili.</li> </ul>
Bočni gumb + gumb za smanjivanje glasnoće	<ul style="list-style-type: none"> <li>• Istodobno pritisnite za snimanje zaslona.</li> <li>• Pritisnite i držite istodobno kako biste isključili uređaj.</li> </ul>

### Postavljanje bočnog gumba

Odaberite aplikaciju ili značajku koju želite pokrenuti pritiskom dvaput na bočni gumb ili pritisnite i držite bočni gumb.

Otvorite **Postavke**, dodirnite **Napredne značajke** → **Bočni gumb** te zatim odaberite željenu opciju.

### Višefunkcijski gumbi

Nakon uključivanja zaslona na dnu zaslona pojavit će se višefunkcijski gumbi. Pogledajte [Navigacijska traka \(višefunkcijski gumbi\)](#) za više informacija.

## Punjenje baterije

Prije prve uporabe baterije ili ako se nije koristila duže vrijeme napunite bateriju.

### Žičano punjenje

Spojite USB kabel na USB punjač i kraj kabela uključite u višenamjenski priključak uređaja da biste napunili bateriju. Kad se baterija u potpunosti napuni, odvojite punjač od uređaja.

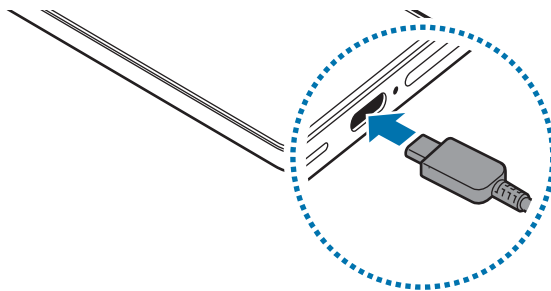

### Bežično punjenje

Uređaj ima ugrađenu zavojnicu za bežično punjenje. Možete puniti bateriju korištenjem punjača za bežično punjenje (prodaje se zasebno).

Postavite uređaj stražnjom stranom na sredinu punjača za bežično punjenje kako biste napunili bateriju. Kada se baterija u potpunosti napuni, odspojite uređaj iz punjača za bežično punjenje.

Procijenjeno vrijeme punjenja pojavit će se na ploči obavijesti. Stvarno vrijeme punjenja pretpostavlja da se uređaj ne upotrebljava i može se razlikovati ovisno o uvjetima punjenja. Bežično punjenje možda neće raditi glatko ovisno o vrsti dodatne opreme ili poklopca. Za stabilno bežično punjenje preporučuje se da odvojite poklopac ili dodatnu opremu od uređaja.

### Mjere opreza za bežično punjenje

Ako ne pratite mjere predostrožnosti, uređaj možda neće ispravno puniti i može se pregrijati ili se uređaj i kartice mogu oštetiti.

- Uređaj nemojte postavljati na punjač za bežično punjenje s kreditnom karticom ili karticom za utvrđivanje radijske frekvencije (RFID) (kao što je transportna kartica ili kartica s ključem) koja se nalazi između stražnjeg dijela uređaja i poklopca uređaja.
- Uređaj nemojte postavljati na punjač za bežično punjenje ako se između uređaja i punjača za bežično punjenje nalaze provodljivi materijali, kao što su metalni predmeti i magneti.



- Ako koristite punjač za bežično punjenje u područjima sa slabim mrežnim signalima, možda ćete izgubiti prijam mreže.
- Preporučuje se korištenje punjača za bežično punjenje koje je odobrila tvrtka Samsung. Korištenje drugih punjača za bežično punjenje može dovesti do nepravilnog punjenja.

## Brzo punjenje

Koristite punjač za super brzo ili brzo punjenje. Kako biste mogli upotrebljavati funkciju brzog bežičnog punjenja, koristite se punjačem i dijelovima koji podržavaju funkciju.

Možete provjeriti je li punjač spojen kada otvorite **Postavke** i dodirnete **Baterija**.



- Ako funkcija brzog punjenja ne radi, otvorite **Postavke**, dodirnite **Baterija** → **Postavke punjenja**, a zatim provjerite je li željena funkcija uključena. Također provjerite jesu li USB kabel i USB punjač dobro spojeni.
- Možete brže napuniti bateriju dok je uređaj ili njegov zaslon isključen.
- Ako punjač za bežično punjenje ima unutarnji ventilator, ventilator može stvarati buku tijekom brzog bežičnog punjenja. Dodajte rutinu za postavku značajke brzog bežičnog punjenja kako bi se isključila automatski u prethodno postavljeno vrijeme pomoću **Rutine**. Kad se funkcija brzog bežičnog punjenja isključi, smanjuje se buka ventilatora i svjetlosni indikator punjača.

## Bežično dijeljenje napajanja

Baterijom telefona možete puniti drugi uređaj. I dalje možete puniti drugi uređaj čak i tijekom punjenja telefona. Ovisno o vrsti upotrijebljenog pribora ili poklopca, značajka Bežičnog dijeljenja napajanja možda neće raditi ispravno. Preporučuje se da uklonite sve dodatke i poklopce koji se koriste prije korištenja ove značajke.

- 1 Otvorite **Postavke**, dodirnite **Baterija** → **Bežično dijeljenje napajanja**, a zatim dodirnite prekidač za uključivanje.
- 2 Drugi uređaj postavite na telefon tako da su njihove stražnje strane okrenute jedna prema drugoj.
- 3 Kada završite s punjenjem, odspojite drugi uređaj od telefona.

 Ne koristite slušalice dok dijelite energiju. To može utjecati na obližnje uređaje.



- Položaj zavojnice za bežično punjenje može se razlikovati ovisno o uređaju. Podesite uređaje tako da se zavojnice za punjenje pravilno povežu.
- Neke značajke nisu dostupne dok dijelite energiju.
- Pomoću ove značajke mogu se puniti samo uređaji koji podržavaju značajku bežičnog punjenja. Neki se uređaji možda neće puniti. Da biste provjerili uređaje koji podržavaju značajku Bežičnog dijeljenja napajanja, posjetite Samsung web stranicu.
- Za ispravno punjenje nemojte pomicati niti koristiti bilo koji uređaj tijekom punjenja.
- Napajanje drugog uređaja može biti manje od količine koju mu isporučuje vaš telefon.
- Ako drugi uređaj napunite tijekom punjenja telefona, brzina punjenja može se smanjiti ili se uređaj možda neće pravilno puniti ovisno o vrsti punjača.
- Brzina punjenja ili učinkovitost može se razlikovati ovisno o stanju telefona ili okolini.

## Postavljanje ograničenja za dijeljenje napunjenosti

Možete postaviti uređaj da zaustavi dijeljenje napunjenosti kada preostala napunjenost baterije padne ispod određene razine.

Otvorite **Postavke**, dodirnite **Baterija** → **Bežično dijeljenje napajanja** → **Ograničenje baterije**, a zatim postavite ograničenje.

## Smanjenje potrošnje baterije

Uređaj nudi različite opcije koje će vam pomoći smanjiti potrošnju baterije.

- Optimizirajte uređaj pomoću funkcije održavanja uređaja.
- Kada ne koristite uređaj, isključite zaslon pritiskom na bočni gumb.
- Uključite način rada za uštedu energije.
- Zatvorite nepotrebne aplikacije.
- Isključite funkciju Bluetootha kad nije u upotrebi.
- Isključite automatsko sinkroniziranje aplikacija koje je potrebno sinkronizirati.
- Smanjite vrijeme pozadinskog svjetla.
- Smanjite osvjetljenje zaslona.

## Savjeti i mjere opreza pri punjenju baterije



- Koristite samo bateriju koju je odobrila tvrtka Samsung, a koja je posebno dizajnirana za vaš uređaj. Nekompatibilne baterije mogu uzrokovati ozbiljne ozljede ili oštećenje uređaja.
- Preporučuje se korištenje punjača i kablova koje je odobrila tvrtka Samsung, a koji su posebno dizajnirani za vaš uređaj. Korištenje nekompatibilnih, punjača ili kablova može dovesti do ozljeda ili oštećenja uređaja.



- Neispravno priključivanje punjača može izazvati ozbiljno oštećenje uređaja. Jamstvo ne pokriva oštećenja nastala neispravnom uporabom.
- Preporučuje se korištenje kabla USB tip-C koji je isporučen s uređajem. Korištenje mikro USB kabla može oštetiti uređaj.
- Ako je višenamjenski priključak mokr dok punite uređaj, uređaj se može oštetiti. Temeljito osušite višenamjenski priključak prije punjenja uređaja.



- Za uštedu energije isključite punjač iz strujne utičnice kad se ne koristi. Punjač nema prekidač napajanja, stoga kad se punjač duže vrijeme ne koristi, isključite ga iz strujne utičnice radi izbjegavanja nepotrebne potrošnje struje. Tijekom punjenja punjač treba biti blizu strujne utičnice i lako dostupan.
- Preporučuje se korištenje punjača koji je odobrila tvrtka Samsung, a koji jamči učinkovito punjenje.
- Ako je baterija potpuno prazna, uređaj se ne može uključiti odmah po spajanju na punjač. Dopustite da se ispražnjena baterija puni nekoliko minuta prije uključivanja uređaja.
- Ako odjednom koristite više aplikacija, mrežne aplikacije ili aplikacije koje trebaju spajanje s drugim uređajem, baterija će se brzo prazniti. Za izbjegavanje gubitka snage tijekom prijenosa podataka te aplikacije uvijek koristite nakon što se baterija potpuno napuni.
- Pri korištenju drugih izvora energije umjesto punjača, npr. računala, brzina punjenja može biti sporija zbog slabije struje.
- Tijekom punjenja možete koristiti uređaj, ali u tom slučaju možda će trebati više vremena da se baterija potpuno napuni.
- Ako uređaj prima nestabilno napajanje tijekom punjenja, zaslon možda neće raditi. Ako se to dogodi, izvucite punjač iz uređaja.
- Može doći do zagrijavanja uređaja i punjača tijekom punjenja. To je normalno i ne bi trebalo utjecati na životni vijek uređaja niti na njegovu izvedbu. Ako se baterija zagrije više od uobičajenog, punjač može prestati s punjenjem.
- Ako se uređaj ne puni ispravno, odnesite uređaj i punjač u servisni centar tvrtke Samsung ili ovlašteni servisni centar.

## Nano-SIM kartica i eSIM

Umetnite nano-SIM karticu ili preuzmite eSIM koji ste dobili od pružatelja mobilnih usluga.

Za razliku od fizičke nano-SIM kartice, eSIM je ugrađena digitalna SIM kartica. Ako želite imati dva telefonska broja ili pružatelja mobilnih usluga za jedan uređaj, umetnite drugu nano-SIM karticu ili preuzmite drugi eSIM.



- eSIM možda nije dostupan ovisno o regiji, davatelju usluga ili modelu.
- Neke usluge koje zahtijevaju mrežnu vezu možda neće biti dostupne ovisno o pružatelju usluga.
- Istovremeno korištenje nano-SIM kartice i eSIM-a ili dva eSIM-a može dovesti do usporavanja brzine prijenosa podataka u nekim područjima.

## Umetanje nano-SIM kartice

► Galaxy S26 Ultra:

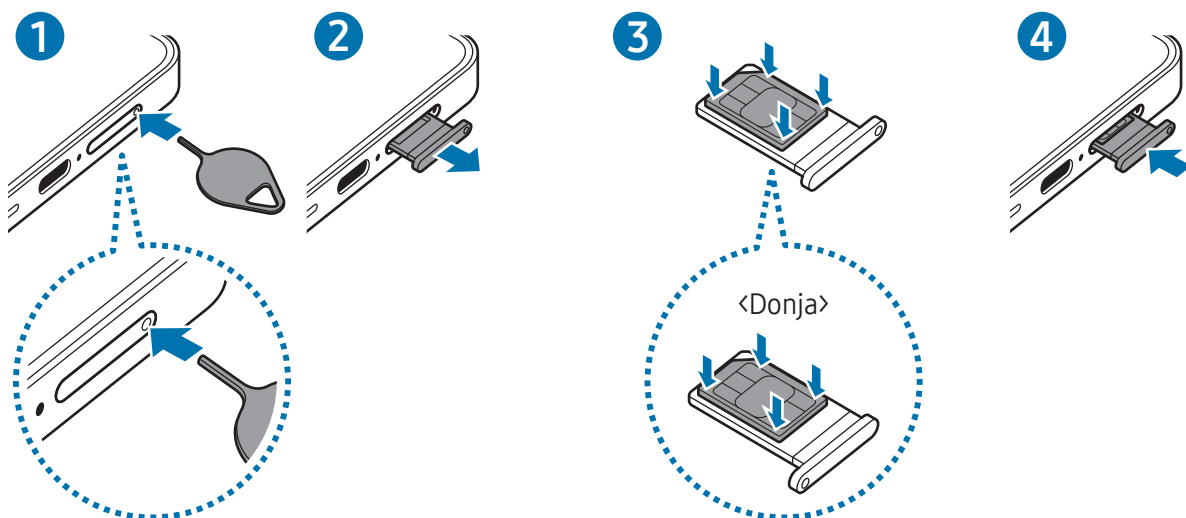

## ► Galaxy S26+, Galaxy S26:

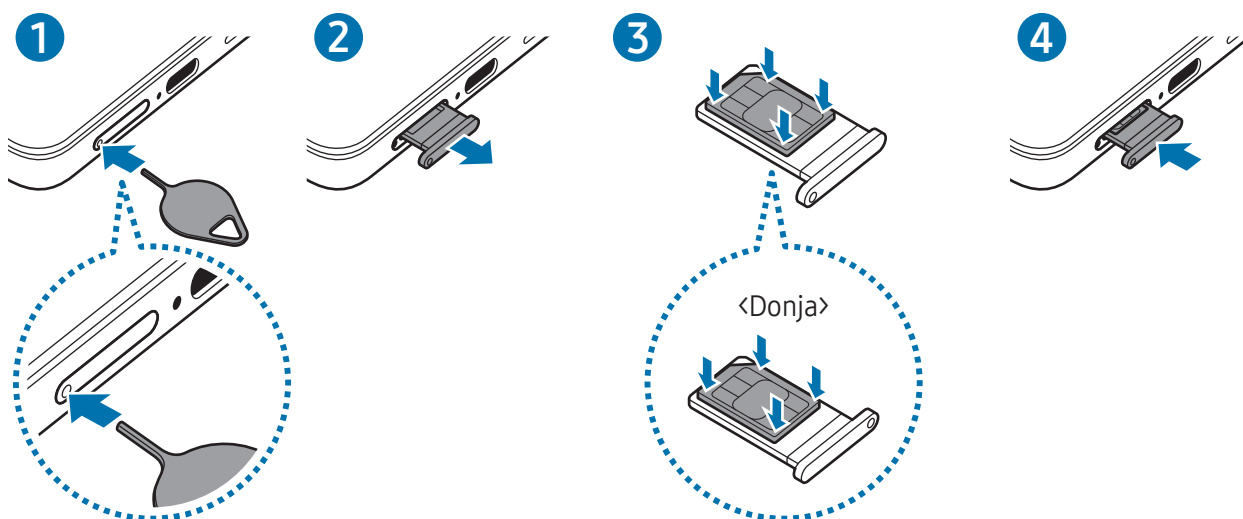

- 1 Umetnite iglicu za izbacivanje u rupicu na nosaču kako biste olabavili nosač.
- 2 Izvucite nosač iz utora za nosač.
- 3 Postavite nano-SIM karticu na nosač tako da kontakti zlatne boje budu okrenuti prema gore i lagano pritisnite nano-SIM karticu u nosač da biste je učvrstili.
- 4 Umetnite nosač natrag u otvor za nosač.

- ❗ • Umetnite iglicu za izbacivanje u **rupu na nosaču** kako biste uklonili nosač.
- Upotrebljavajte samo nano-SIM karticu.
- Pazite da ne izgubite nano-SIM karticu i nemojte dopustiti drugima da je koriste. Tvrtka Samsung nije odgovorna za bilo kakvu štetu ili neugodnosti nastale zbog izgubljenih ili ukradenih kartica.
- Pripazite da iglicu za izbacivanje postavite okomito u odnosu na rupicu. U protivnom, mogli biste oštetiti uređaj.
- Ako kartica nije čvrsto umetnuta u nosač, nano-SIM kartica mogla bi izići ili ispasti iz nosača.
- Ako u uređaj umetnete nosač dok je nosač mokar, vaš se uređaj može oštetiti. Pobrinite se da je nosač uvijek suh.
- Umetnite nosač do kraja u otvor za nosač kako biste spriječili ulazak tekućine u uređaj.

## Preuzimanje eSIM-a

Otvorite **Postavke**, dodirnite **Veze** → **Upravitelj SIM kartice** → **Dodavanje eSIM kartice**, a zatim slijedite upute na zaslonu za preuzimanje eSIM-a.

Ako imate QR kôd koji vam je dao davatelj usluga, otvorite **Postavke**, dodirnite **Veze** → **Upravitelj SIM kartice** → **Dodavanje eSIM kartice** → **Skeniranje QR koda**, a zatim skenirajte QR kôd.

## Upravitelj SIM kartice

Otvorite **Postavke** i dodirnite **Veze** → **Upravitelj SIM kartice**.

- **SIM kartice:** Aktivirajte nano-SIM karticu kako biste koristili i prilagođavali postavke nano-SIM kartice.
- **eSIM kartice:** Preuzmite ili aktivirajte eSIM.
- **Preferirane SIM kartice:** Odaberite da biste koristili određene SIM kartice za neke značajke, poput glasovnih poziva, kada su dvije kartice aktivirane.
- **Prebacivanje podataka:** Postavite uređaj da koristi drugu SIM karticu za podatkovne usluge ako se željena SIM kartica ne može povezati s mrežom.
  -  Dodatni troškovi mogu se zaračunati kada koristite ovu funkciju.
- **Više postavki SIM kartice:** Prilagodite dodatne postavke.
- **Privatnost:** Pristupite Obavijesti o privatnosti i Uvjetima.

## Uključivanje i isključivanje uređaja

-  Slijedite sva istaknuta upozorenja i upute službenog osoblja kada se nalazite na područjima u kojima su zabranjeni bežični uređaji, primjerice u zrakoplovu ili bolnici.

### Uključivanje uređaja

Za uključivanje uređaja pritisnite i držite bočni gumb.

### Isključivanje uređaja

- 1 Za isključivanje uređaja pritisnite i držite istodobno pritisnut bočni gumb i gumb za smanjivanje glasnoće. Ili otvorite okvir brzih postavki i dodirnite ikonu za isključivanje (🔌).
- 2 Dodirnite **Isključivanje** → **Isključivanje**.  
Za ponovno pokretanje uređaja dodirnite **Ponovo pokretanje** → **Ponovo pokretanje**.

-  Ako želite postaviti uređaj da se isključi kada pritisnete i držite bočni gumb, dodirnite **Postavke bočnog gumba** → **Dugački pritisak** → **Izbornik isključivanja**.

### Prisilno ponovno pokretanje

Ako se uređaj zamrzava i ne reagira, istodobno pritisnite i držite bočni gumb i gumb za smanjivanje glasnoće više od 7 sekundi da biste ga ponovno pokrenuli.

### Hitni pozivi i medicinski podaci

Možete uputiti poziv u slučaju nužde ili provjeriti zdravstvene podatke koje ste spremili.

Pritisnite i držite istodobno pritisnut bočni gumb i gumb za smanjivanje glasnoće, a zatim dodirnite **SOS poziv** ili **Zdravstveni podaci**. Ili dodirnite okvir brzih postavki i dodirnite ikonu za isključivanje (🔌) → **SOS poziv** ili **Zdravstveni podaci**.

-  Da biste upravljali svojim medicinskim podacima i kontaktima za hitne slučajeve, otvorite **Postavke** i dodirnite **Sigurnost i hitni slučajevi**.

## Početno podešavanje

Ako uređaj uključujete prvi put ili nakon resetiranja podataka, slijedite upute na zaslonu za podešavanje uređaja.

-  Ako se ne povežete na Wi-Fi mrežu, možda nećete moći postaviti neke značajke uređaja tijekom početnog postavljanja.

## Korištenje mreža

Možete koristiti mreže kao što su Wi-Fi, Bluetooth, NFC ili mobilna mreža.

Otvorite **Postavke**, dodirnite **Veze**, a zatim dodirnite prekidač željene mreže kako biste je uključili.

Za mobilnu mrežu dodirnite **Upotreba podataka** i dodirnite prekidač **Mobilni podaci** za uključivanje.

Kada ne koristite mrežu, dodirnite prekidač da biste je isključili.

-  Neke značajke možda neće biti dostupne ovisno o modelu.

## Samsung account račun

Putem računa Samsung account možete upotrebljavati razne Samsung usluge koje se pružaju putem mobilnih uređaja, TV-a i web-mjesta tvrtke Samsung.

Za provjeru popisa usluga koje se mogu upotrebljavati s vašim Samsung accountom, posjetite [account.samsung.com](https://account.samsung.com).

- Otvorite **Postavke** i dodirnite **Prijavite se u Galaxy uređaj**.  
Ili otvorite **Postavke** i dodirnite **Računi i sigurnosno kopiranje** → **Upravljač računima** → **Dodavanje računa** → **Samsung account račun**.
- Prijavite se na svoj Samsung account. Ako nemate Samsung account, dodirnite **Zaboravili ste lozinku ili nemate račun?** → **Stvori račun**.

## Pronalaženje ID-ja i poništavanje lozinke

Ako ste zaboravili ID ili lozinku za svoj Samsung account, dodirnite **Zaboravili ste lozinku ili nemate račun?** → **Zaboravljen ID** ili **Zaboravljena lozinka** na zaslonu za prijavu na Samsung account. Nakon unosa potrebnih podataka možete pronaći svoj ID ili ponovno postaviti lozinku.

## Odjava s vašeg računa Samsung account

Kad se odjavite sa svog Samsung accounta, vaši podaci, poput kontakata ili događaja, također će biti uklonjeni s vašeg uređaja.

- 1 Otvorite **Postavke** i dodirnite **Računi i sigurnosno kopiranje** → **Upravljač računima**.
- 2 Dodirnite **Samsung account račun** → **Moj profil** i dodirnite **Odjavi se** na dnu zaslona.
- 3 Dodirnite **Odjavi se** → **Potvrdi**.
- 4 Unesite lozinku za svoj Samsung account i dodirnite **OK**.

## Prijenos podataka s prethodnog uređaja (Smart Switch)

Prenesite podatke s prethodnog uređaja pomoću USB kabla ili bežično. Također možete prenijeti podatke s vanjske pohrane ili računala.



Otvorite **Postavke**, dodirnite **Računi i sigurnosno kopiranje** → **Prijenos pod. za post. uređaja**, a zatim slijedite upute na zaslonu za prijenos podataka.

Za detalje i ograničenja posjetite [www.samsung.com/smartswitch](http://www.samsung.com/smartswitch).

- Za prijenos podataka pomoću vanjske pohrane dodirnite ikonu za vanjsku pohranu (📁).
  - Za provjeru prenesenih podataka dodirnite ikonu za više opcija (⋮) → **Rezultat prijena**.
-  • Ova funkcija možda neće biti podržana na nekim uređajima ili računalima.
- Samsung ozbiljno shvaća autorska prava. Prenosite samo onaj sadržaj na koji imate pravo.

# Razumijevanje zaslona

## Upravljanje zaslonom

- Dodir: Dodirnite zaslon.
  - Dodir i držanje: Dodirnite i držite zaslon otprilike 2 sekunde.
  - Povlačenje: Dodirnite i zadržite stavku, a zatim je povucite na željeni položaj.
  - Dvostruki dodir: Dvaput dodirnite zaslon.
  - Prelaženje prstom: Prijeđite prstom prema gore, prema dolje, ulijevo ili udesno.
  - Širenje i pritiskanje dvama prstima: Raširite dva prsta ili ih spojite na zaslonu.
-  Pazite da zaslon ne dođe u dodir s ostalim električnim uređajima. Izbijanje statičkog elektriciteta može izazvati kvar zaslona.
- Kako biste izbjegli oštećenja zaslona, nemojte ga dodirivati oštrim predmetima i ne primjenjujte pretjeranu silu ako ga dodirujete prstima ili drugim predmetom.
  - Preporučuje se da se ne koristi fiksna grafika na dijelu zaslona ili na cijelom zaslonu dulje vrijeme. To može rezultirati pojavom tzv. afterimagea (screen burn-in) ili ghostinga.
-  Uređaj možda neće prepoznati unose dodirnom ako ste dodirnuli područje blizu rubova zaslona jer je to izvan područja unosa dodirnom.

## Navigacijska traka (višefunkcijski gumbi)

Nakon uključivanja zaslona na navigacijskoj traci na dnu zaslona pojavit će se višefunkcijski gumbi. Višefunkcijski gumbi prema zadanim su podešeni na gumb za nedavne aktivnosti, početni gumb zaslon i gumb Natrag. Funkcije gumba mogu se mijenjati prema aplikacijama koje se trenutno koriste ili radnom okruženju.

Gumb	Funkcija
Nedavne aktivnosti (   )	Dodirnite za otvaranje popisa nedavnih aplikacija.
Početna (○)	<ul style="list-style-type: none"> <li>• Dodirnite za povratak na početni zaslon.</li> <li>• Dodirnite i držite za pokretanje <b>Zakruživanje za pretraživanje</b>. Dodirnite ili nacrtajte krug oko slike ili teksta.</li> </ul>
Nazad (<)	Dodirnite za povratak na prethodni zaslon.

## Skrivanje navigacijske trake

Skrivanjem navigacijske trake provjerite datoteke ili upotrebljavajte aplikacije na širem zaslonu. Otvorite **Postavke** i dodirnite **Zaslon** → **Navigacijska traka** → **Geste prelaska prstom**.

## Početni zaslon i zaslon aplikacija

Početni zaslon je početna točka za pristup svim funkcijama uređaja. On prikazuje widgete, prečace za aplikacije i sl.

Zaslon aplikacija prikazuje ikone svih aplikacija, uključujući i nedavno instalirane aplikacije.

## Prebacivanje između početnog zaslona i zaslona aplikacija

Pomaknite se prema gore na početnom zaslonu za otvaranje zaslona aplikacija.

Za povratak na početni zaslon pomaknite se prema gore ili prema dolje na zaslonu aplikacija. Druga je opcija dodirnuti početni gumb (○) ili gumb Natrag (<).

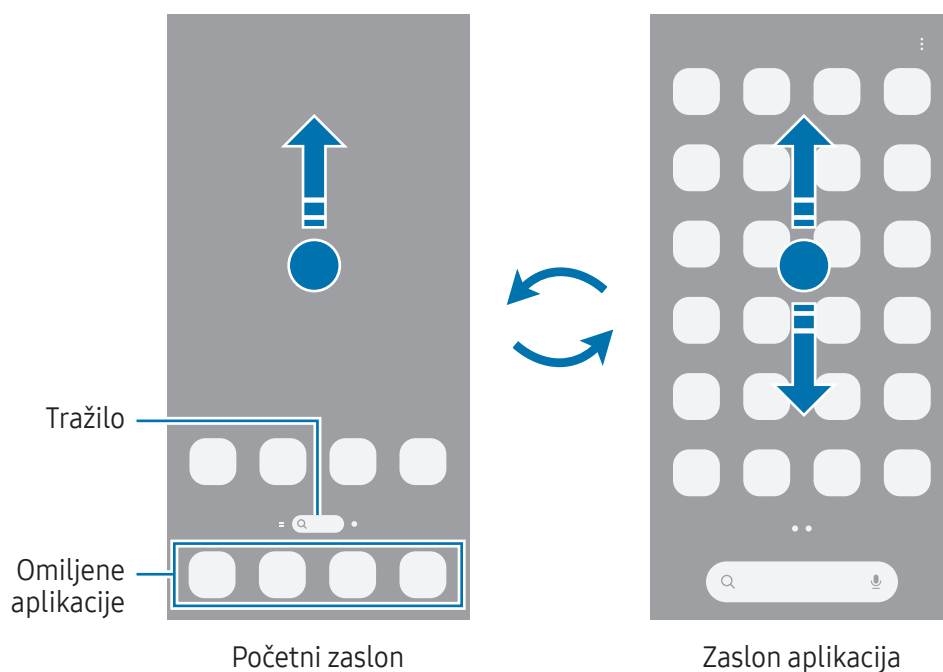

Ako na početnom zaslonu dodate gumb za aplikacije, možete otvoriti zaslon aplikacija dodiranjem na taj gumb. Na početnom zaslonu dodirnite i držite prazno područje, dodirnite **Postavke**, a zatim dodirnite prekidač **Prikaži gumb zaslona za aplikacije na početnom zaslonu** za uključivanje. Gumb za aplikacije (⋮) bit će dodan na dno početnog zaslona.

## Uređivanje početnog zaslona

Kako biste pristupili opcijama uređivanja, na početnom zaslonu dodirnite i držite prazno područje ili skupite prste zajedno. Možete postaviti pozadinu, dodati widgete i više.

- **Pozadina i stil:** Promijenite sliku pozadine za početni zaslon i zaslon zaključavanja.
- **Teme:** Promijenite temu uređaja. Vizualni elementi sučelja, kao što su boje, ikone i pozadine, mijenjat će se ovisno o odabranoj temi.
- **Widgeti:** Widgeti su male aplikacije koje pokreću specifične značajke aplikacija za pružanje informacija i prilagođeni pristup vašem početnom zaslonu. Odaberite widget i dodirnite **Dodaj**. Widget će se dodati na početni zaslon.
- **Postavke:** Konfigurirajte postavke za početni zaslon, kao što je raspored zaslona.

Isto tako možete dodati, brisati ili rasporediti okvire početnog zaslona.

- Dodavanje okvira: Pomaknite se ulijevo, a zatim dodirnite ikonu za dodavanje stranice (+).
- Premještanje panela: Povucite pretpregled panela na novu lokaciju.
- Brisanje okvira: Dodirnite ikonu za uklanjanje (🗑️) na okviru.

## Prikazivanje svih aplikacija na početnom zaslonu

Uređaj možete podesiti za prikaz svih aplikacija na početnom zaslonu bez upotrebe zasebnog zaslona aplikacija. Na početnom zaslonu dodirnite i držite prazno područje, a zatim dodirnite **Postavke** → **Izgled početnog zaslona** → **Samo početni zaslon** → **Primijeni**.

## Pokretanje funkcije Finder

Pretražite aplikacije ili sadržaj.

- 1 Na početnom zaslonu dodirnite **Tražilo**.
- 2 Unos ključne riječi.  
Ako dodirnete ikonu za pretraživanje (🔍) na tipkovnici, možete pretraživati više sadržaja.

## Premještanje stavki

Povucite stavku na novu lokaciju. Za prebacivanje stavke na drugi okvir povucite je do ruba zaslona. Ako dodirnete i držite određenu stavku, a zatim dodirnete **Odaberi**, možete odabrati više stavki i premjestiti ih odjednom.

Za dodavanje prečaca za aplikaciju na početnom zaslonu dodirnite i držite stavku na zaslonu aplikacija, a zatim dodirnite **Dodaj na poč. zas.** Prečac za aplikaciju dodat će se na početni zaslon.

Također, često korištene aplikacije možete prebaciti na područje prečaca na dnu početnog zaslona.

## Kreiranje mapa

Na početnom zaslonu ili zaslonu aplikacija povucite aplikaciju, a zatim je prevucite preko druge aplikacije.

Kreirat će se nova mapa koja sadrži odabrane aplikacije. Dodirnite **Naziv mape** i unesite naziv mape.

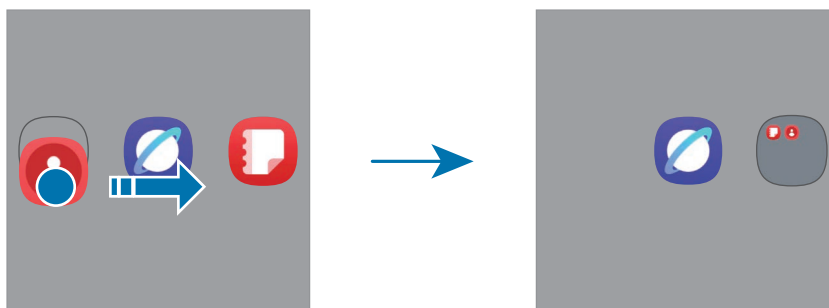

- **Dodavanje više aplikacija**

Dodirnite ikonu za dodavanje aplikacija (+) u mapi. Označite aplikacije za dodavanje i dodirnite **Gotovo**. Aplikaciju možete također dodati povlačenjem u mapu.

- **Premještanje aplikacija iz mape**

Povucite aplikaciju na novu lokaciju.

- **Brisanje mape**

Dodirnite i držite mapu, a zatim dodirnite **Izbriši**. Samo ta mapa bit će izbrisana. Aplikacije iz mape bit će premještene u zaslon aplikacija.

## Rubni okvir

Putem rubnih okvira možete pristupiti svojim omiljenim aplikacijama i značajkama s rubnih panela. Povucite ručicu rubnog okvira prema središtu zaslona.

Ako ručica rubnog okvira nije vidljiva, otvorite **Postavke**, dodirnite **Zaslon**, a zatim dodirnite prekidač **Rubne ploče** za uključivanje.

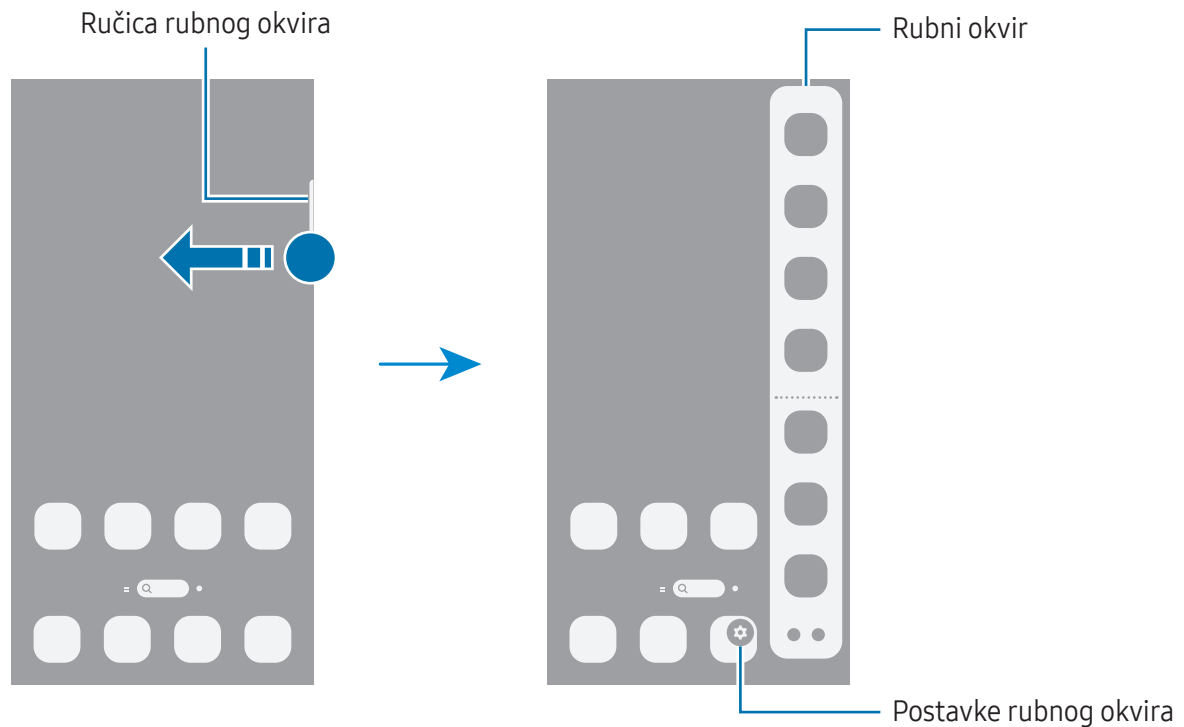

## Zaslon zaključavanja

Pritiskom na bočni gumb isključuje se zaslon i zaključava se. Također, zaslon se isključuje i automatski zaključava ako se uređaj ne upotrebljava određeno vrijeme.

Kako biste otključali zaslon, pomaknite se u bilo kojem smjeru osim prema dolje kada se zaslon uključi.

Ako je zaslon isključen ili je funkcija Always On Display uključena, pritisnite bočni gumb ili dvaput dodirnite zaslon. Za više informacija o funkciji Always On Display pogledajte [Always On Display](#).

## Uređivanje prečaca

Možete promijeniti prečace na dnu zaključanog zaslona na druge aplikacije ili značajke koje želite. Dodirnite i zadržite zaključani zaslon, dodirnite ikonu prečaca, odaberite aplikaciju ili značajku koju želite, a zatim dodirnite **Gotovo**.

## Promjena načina zaključavanja zaslona







Za promjenu načina zaključavanja zaslona otvorite **Postavke**, dodirnite **Zaključavanje zaslona i AOD** → **Zaslon za zaključ. i biometrija**, a zatim odaberite način.













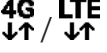

Postavljanjem uzorka, PIN-a, lozinke ili vaših biometrijskih podataka kao način zaključavanja zaslona, možete zaštititi svoje osobne informacije sprječavanjem drugih osoba da pristupe vašem uređaju. Nakon postavljanja načina zaključavanja zaslona, uređaj će zahtijevati šifru za otključavanje prilikom svakog otključavanja.

 Možete podesiti uređaj da izvrši vraćanje na tvorničke postavke ako nekoliko puta za redom unesete neispravnu šifru i dostignete ograničeni broj pokušaja. Otvorite **Postavke** i dodirnite **Zaključavanje zaslona i AOD** → **Postavke sigurn. zaključavanja**, otključajte zaslon upotrebom unaprijed postavljene metode zaključavanja, a zatim dodirnite prekidač **Auto. vra. tvor. postavki** za uključivanje.

## Ikone za indikaciju

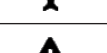
Ikone za indikaciju pojavljuju se na statusnoj traci na vrhu zaslona. U tablici su navedene najčešće ikone.

Ikona	Značenje
•	Nove obavijesti
	Nema signala
	Jačina signala
	Roaming (izvan uobičajenog područja usluge)
	GPRS mreža je spojena
	EDGE mreža je spojena
	UMTS mreža je spojena

Ikona	Značenje
	HSDPA mreža je spojena
	HSPA+ mreža je spojena
	LTE mreža je spojena
	5G mreža je spojena
	LTE mreža je spojena na LTE mrežu koja uključuje 5G mrežu
	Wi-Fi spojen
	Bluetooth značajka uključena
	Usluge lokacije koje se koriste
	Poziv u tijeku
	Propušteni poziv
	Alarm uključen
	Način isključivanja zvuka / način vibracije
	Zrakoplovni način rada
	Pojavila se pogreška ili je potreban oprez
	Punjenje baterije / razina energije baterije



- Traka stanja možda se neće pojaviti na zaslonu kod nekih aplikacija. Za prikaz statusne trake povucite prema dolje s vrha zaslona.
- Neke ikone pokazivača pojavljuju se samo kada otvorite ploču s obavijestima.
- Neke će obavijesti biti prikazane kao točka.
- Ikone indikatora mogu se razlikovati ovisno o davatelju usluga ili modelu.

## Okvir obavijesti

Kada primite nove obavijesti, na statusnoj traci pojavit će se ikone za indicaciju. Otvorite okvir obavijesti za provjeru podataka.

Za otvaranje okvira obavijesti prijedite prstom od vrha zaslona prema dolje bilo gdje, osim s desne strane. Za zatvaranje okvira obavijesti kližite na zaslonu prema gore.

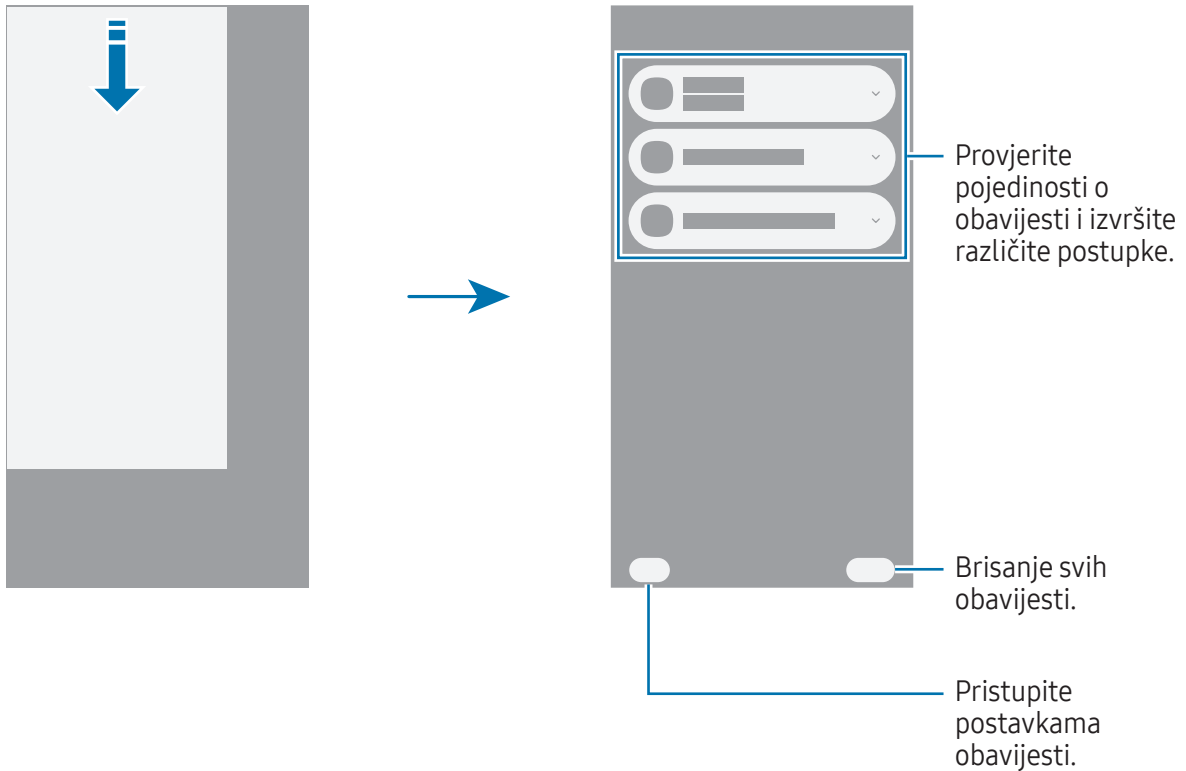

## Okvir brzih postavki

Možete uključiti ili isključiti određene značajke, poput Wi-Fi ili Bluetooth značajke, tako da dodirnete svaki gumb zasebno.

Za otvaranje okvira brzih postavki, povucite prstom prema dolje s gornje desne strane zaslona. Za zatvaranje okvira brzih postavki prijedite prstom na zaslonu prema gore.

Za pristup detaljnim postavkama dodirnite i držite gumb. Za uređivanje gumba dodirnite ikonu za uređivanje (✎) → **Uredi**.

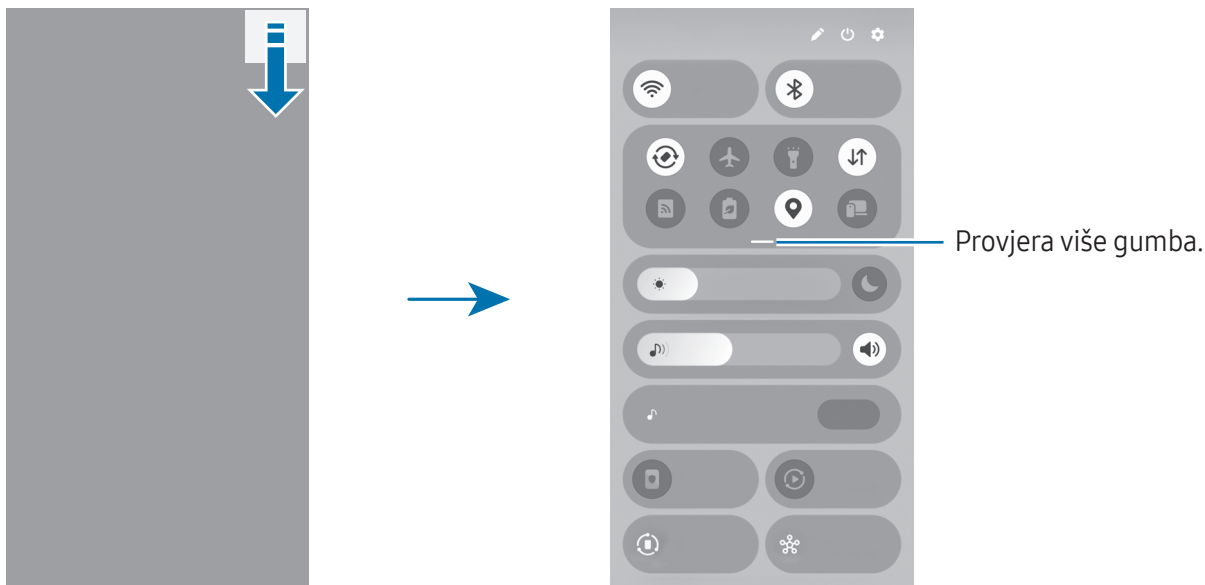

 Ova se slika može razlikovati ovisno o regiji ili modelu.

### Kontroliranje medijske reprodukcije

Kontrolirajte medije na telefonu i na povezanim obližnjim uređajima na okviru brzih postavki.

- 1 Otvorite okvir brzih postavki i dodirnite **Medijski izlaz**.
- 2 Dodirnite ikonu na kontroleru za upravljanje reprodukcijom.

## Kontrola uređaja u blizini

Upravljajte obližnjim povezanim uređajima ili povežite druge obližnje uređaje na okviru brzih postavki.

- 1 Otvorite okvir brzih postavki i dodirnite **Uređaji u blizini**.  
Povezani uređaji u blizini pojavit će se uz liniju koja ih povezuje s krugom oko vašeg telefona.
- 2 Odaberite uređaj u blizini kako biste njime upravljali.
  - Za povezivanje drugih uređaja u blizini povucite uređaj s okvira na dnu zaslona prema krugu.
  - Za prekid veze povucite uređaj prema okviru na dnu zaslona i dodirnite **Odspoji**.

## Upravljanje često korištenim uređajima

Upravljajte uređajima povezanim s aplikacijama za upravljanje uređajima, kao što su SmartThings i ručne rutine na okviru brzih postavki.

- 1 Otvorite okvir brzih postavki i dodirnite **SmartThings**.
- 2 Dodirnite prekidač pokraj aplikacije koju želite uključiti i dodirnite **Započni**.  
Pojavit će se povezani uređaji i ručne rutine.
- 3 Odaberite uređaj za upravljanje ili odaberite ručnu rutinu za pokretanje.

# Snimka zaslona i zaslonski zapis

## Snimka zaslona

Snimate snimku zaslona za vrijeme upotrebe uređaja i pišite, crtajte po snimljenom zaslonu ili ga izrežite ili podijelite. Možete snimiti trenutačni zaslon i područje pomicanja.

### Kako snimiti snimku zaslona

Koristite sljedeće metode za snimanje zaslona. Snimljene snimke zaslona možete provjeriti u aplikaciji **Galerija**.

- Snimanje gumbom

Istovremeno pritisnite bočni gumb i gumb za smanjivanje glasnoće.

- Snimanje dodirrom





Rubom ruke kliznite lijevo ili desno po zaslonu.



Ako nije aktivirano snimanje zaslona pomicanjem, otvorite **Postavke**, dodirnite **Napredne značajke** → **Pokreti i geste**, a zatim dodirnite prekidač **Snimanje zaslona dlanom** za uključivanje.



Snimanje zaslona nije moguće tijekom uporabe nekih aplikacija i funkcija.

Nakon snimanja snimke zaslona upotrijebite navedene opcije na alatnoj traci na dnu zaslona:

- : Snimate trenutačan sadržaj i skriveni sadržaj na produženoj stranici, kao što je internetska stranica. Pri dodirivanju ikone za snimanje pomicanjem () zaslon će se automatski pomicati prema dolje i snimit će se više sadržaja.
- : Pišite ili crtajte na snimci zaslona ili isijecite dio zaslonskog zapisa. Izrezano područje možete provjeriti u **Galerija**.
- **#**: Dodajte oznake na snimku zaslona. Za traženje snimki zaslona prema oznaci otvorite aplikaciju **Galerija** i dodirnite ikonu za pretraživanje (). Možete pristupiti popisu oznaka i jednostavno pretraživati željeni snimak zaslona.







- : Dijeljenje snimke zaslona s drugima.
- : Odaberite područje i izvršite radnje, poput dijeljenja ili spremanja. Dodirnite ili nacrtajte krug oko sadržaja koji želite odabrati. Zatim odaberite opciju za upotrebu s odabranim područjem.



Ako na snimljenom zaslonu nisu vidljive opcije, otvorite **Postavke**, dodirnite **Napredne značajke** → **Snimke i zapisi zaslona**, a zatim dodirnite prekidač **Prik. al. traku nakon snimanja** da biste ga uključili.

## Zaslonski zapis

Snimate zaslon dok koristite uređaj.

- 1 Otvorite okvir brzih postavki, dodirnite ikonu za proširivanje (—), a zatim dodirnite **Snimač zaslona** ().
  - 2 Prilagodite postavke i dodirnite **Pokreni snimanje**.  
Nakon odbrojavanja započinje snimanje.
    - Za pisanje i crtanje po zaslonu dodirnite ikonu za crtanje ().
    - Da biste prikazali pokazivač S olovke na zaslonu, dodirnite ikonu pokazivača (). Ovu značajku možete koristiti samo kad se S olovka odvoji od uređaja. (Galaxy S26 Ultra)
    - Za snimanje zaslona s videozapisom vas dodirnite ikonu za selfie videozapis ().
  - 3 Kad završite sa snimanjem video snimke, dodirnite ikonu za zaustavljanje ().  
Videozapis možete provjeriti u aplikaciji **Galerija**.
-  Za promjenu postavki snimača zaslona otvorite **Postavke** i dodirnite **Napredne značajke** → **Snimke i zapisi zaslona**.

# Unos teksta

## Prikaz tipkovnice

Tipkovnica se automatski prikazuje kada unosite tekst.

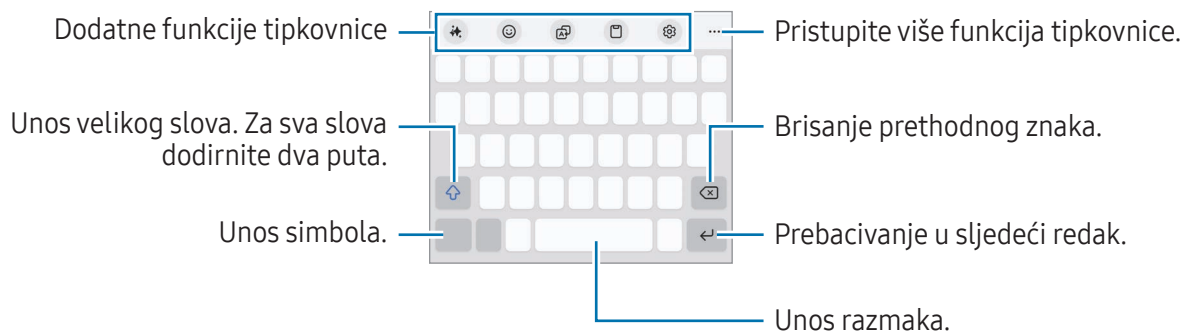

 Unos teksta nije podržan u nekim jezicima. Za unos teksta trebate promijeniti jezik unosa na neki od podržanih jezika.

## Promjene jezika unosa

Dodirnite ikonu postavki (⚙️) → **Jezici i vrste** → **Upravljaj jezicima unosa** i odaberite jezike koje ćete koristiti. Ako odaberete dva ili više jezika, možete prebacivati između jezika unosa dodirom na ikonu za promjenu jezika (🌐).



Za promjenu vrste tipkovnice dodirnite ikonu postavki (⚙️) → **Jezici i vrste**, odaberite jezik, a zatim odaberite željenu vrstu tipkovnice.

 Na tipkovnici **3 x 4** gumbi imaju tri ili četiri znaka. Za unos znaka odgovarajuću tipku dodirnite više puta dok se ne pojavi željeni znak.

## Korištenje gumba za način unosa

Način unosa teksta možete promijeniti dodirom gumba za način unosa na navigacijskoj traci.

Za promjenu gumba za način unosa na navigacijskoj traci dodirnite i držite gumb za način unosa te odaberite željenu opciju.

-  : Glasovni unos teksta.
-  : Promjena tipkovnice.

 Ako se gumb za način unosa ne pojavi na navigacijskoj traci, otvorite **Postavke**, dodirnite **Opće upravljanje** → **Tipkovnica**, a zatim dodirnite prekidač **Prikaži gumb za način unosa na navigacijskoj traci** za uključivanje.

## Dodatne funkcije tipkovnice

- ✎ : Promijenite stil pisanja, pravopisne i gramatičke prijedloge, automatski generirajte tekst o temi koju opisujete i još mnogo toga.
- 😊 : Unesite avatare, naljepnice i još mnogo toga. Također možete unijeti i naljepnice svojih avatara koji izgledaju poput vas. Pogledajte [Korištenje naljepnica Galaxy Avatara](#) za više informacija.
- 🗨️ : Prevedite tekst i unesite ga.
- 📄 : Dodavanje stavke u međuspremnik.
- ⚙️ : Promjena postavki tipkovnice.

Dodirnite ikonu za proširivanje alatne trake (•••) za korištenje više funkcija tipkovnice.

- ✍️ : Prebacivanje na način rada rukopisa.
- 📄 : Prebacivanje na način rada jednom rukom.
- 🗨️ : Promjena načina rada tipkovnice.
- + : Uredite popis funkcija tipkovnice.



 Neke značajke možda neće biti dostupne ovisno o davatelju mobilnih usluga ili modelu.

## Kopiranje i lijepljenje

- 1 Dodirnite i držite iznad teksta.
- 2 Povucite ikonu za odabir lijevog teksta (◀) ili ikonu za odabir desnog teksta (▶) za odabir željenog teksta ili dodirnite **Odaberi sve** za odabir cjelokupnog teksta.
- 3 Dodirnite **Kopiraj** ili **Izreži**.  
Odabrani tekst kopiran je u međuspremnik.
- 4 Dodirnite i držite mjesto gdje treba umetnuti tekst, a zatim dodirnite **Zalijepi**.

## Izdvajanje teksta

Dok koristite neke aplikacije, poput aplikacije **Galerija** ili **Kamera**, možete izvući tekst iz slika i koristiti opcije poput kopiranja ili dijeljenja. Sljedeće radnje primjer su izdvajanja teksta u aplikaciji **Galerija**.

- 1 Dok provjeravate sliku u aplikaciji **Galerija**, dodirnite ikonu za izdvajanje teksta ().  
Ikona za izdvajanje teksta () pojavljuje se samo kada postoji tekst za izdvajanje.
- 2 Odaberite područje za izdvajanje teksta.
- 3 Odaberite željenu opciju.

# Aplikacije i značajke

## Instaliranje ili deinstaliranje aplikacija

### Galaxy Store

Kupujte i preuzimajte aplikacije. Možete preuzeti aplikacije koje su specijalizirane za uređaje Samsung Galaxy.

Otvorite aplikaciju **Store**. Pretražite aplikacije po kategoriji ili dodirnite ikonu za pretraživanje (Q) za pretraživanje pomoću ključne riječi.



- Ova aplikacija možda neće biti dostupna ovisno o davatelju mobilnih usluga ili modelu.
- Za promjenu postavki automatskog ažuriranja dodirnite **Izbornik** → ikonu postavki (⚙️) → **Automatska aktualiz. aplikacija**, a zatim odaberite opciju.

### Trgovina Play

Kupujte i preuzimajte aplikacije.

Otvorite aplikaciju **Trgovina Play**. Pregledajte aplikacije po kategorijama ili ih tražite prema ključnoj riječi.



- Da biste promijenili postavke automatskog ažuriranja, dodirnite ikonu računa, dodirnite **Postavke** → **Postavke mreže** → **Automatski ažuriraj aplikacije**, a zatim odaberite opciju.

## Upravljanje aplikacijama

### Deinstaliranje ili deaktiviranje aplikacija

Dodirnite i držite aplikaciju i odaberite opciju.

- **Deinstal.:** Deinstalirajte preuzete aplikacije.
- **Isključi:** Deaktiviranje odabranih zadanih aplikacija koje se ne mogu deinstalirati s uređaja.



- Neke aplikacije možda neće podržavati ovu funkciju.

## Aktiviranje aplikacija

Otvorite **Postavke**, dodirnite **Aplikacije** → ikonu za razvrstavanje (☰) → **Isključeno** → **U redu**, odaberite aplikaciju, a zatim dodirnite **Uključi**.

## Postavljanje dozvola za aplikaciju

Kako bi neke aplikacije ispravno radile, možda će biti potrebna dozvola za pristup ili upotrebu informacija na uređaju.

Za pristup postavkama dozvole aplikacije otvorite **Postavke** i dodirnite **Aplikacije**. Odaberite aplikaciju i dodirnite **Dopuštenja**. Možete provjeriti popis dozvola za aplikacije i promijeniti njihove dozvole.

Za provjeru ili promjenu postavki dozvole aplikacije po kategoriji dozvola otvorite **Postavke** i dodirnite **Aplikacije** → ikonu za više opcija (⋮) → **Upravitelj dopuštenjima**. Odaberite stavku i odaberite aplikaciju.



Ako ne odobrite pristup aplikaciji, osnovne funkcije aplikacija možda neće ispravno raditi.

# Galaxy AI

## Uvod

Koristite značajke napredne inteligencije koje će vam pomoći u korištenju vašeg uređaja.



- Neke značajke možda neće biti dostupne ovisno o regiji, davatelju mobilnih usluga ili modelu.
- Ako želite da se podaci obrađuju samo u okviru vašeg uređaja radi pojačane zaštite vaših osobnih podataka, otvorite **Postavke**, dodirnite **Galaxy AI**, a zatim dodirnite prekidač **Obrađuj podatke samo na uređaju** za uključivanje. Neke značajke zahtijevaju internetsku obradu za bolje rezultate i obradu podataka.

## Poboljšanje vaše komunikacije

### Prevođenje telefonskih poziva u stvarnom vremenu (Pomoć za pozive)

Dobijte prijevod u stvarnom vremenu na jezik koji odaberete tijekom glasovnih poziva.

Za korištenje ove značajke otvorite aplikaciju **Telefon**, dodirnite ikonu za više opcija (⋮) → **Postavke** → **Prevođenje uživo**, dodirnite prekidač za uključivanje, zatim odaberite jezike koje ćete koristiti.

Pri upućivanju ili primanju glasovnog poziva dodirnite ikonu za pomoć (🌟) ili **Pomoć za pozive** → **Prevođenje uživo**. Za prekid prevođenja dodirnite ikonu za zaustavljanje prevođenja (⏏).

Za promjenu dodatnih postavki otvorite aplikaciju **Telefon** i dodirnite ikonu za više opcija (⋮) → **Postavke** → **Prevođenje uživo**.

### Prevođenje poruka u aplikacijama za poruke (Pomoć pri pisanju)

Tekstualne poruke možete prevoditi u aplikacijama za poruke.

- 1 Dok provjeravate ili sastavljate poruku, dodirnite ikonu za pomoć (🌟) na Samsung tipkovnici i dodirnite **Prijevod čavrljanja**.
- 2 Odaberite jezike na okviru prevoditelja na vrhu zaslona. Prijevodi će biti prikazani ispod svake poruke.

### Korištenje alata za pisanje (Pomoć pri pisanju)

Možete promijeniti stil pisanja, pravopisne i gramatičke prijedloge, automatski generirati tekst o temi koju opisujete i još mnogo toga.

Dok sastavljate poruku, dodirnite ikonu za pomoć (🌟) na Samsung tipkovnici i odaberite opciju koju želite.

- **Pravopis i gramatika:** Omogućite pravopisne i gramatičke prijedloge.
- **Stil pisanja:** Promijenite stil pisanja.
- **Sažmi:** Sažmite tekst.
- **Točka s grafičkom oznakom:** Organizirajte sadržaj u podnaslove i dodajte grafičke oznake.
- **Tablica:** Organizirajte tekst u tablicu.
- **Sastavljač:** Kada unesete temu o kojoj želite da uređaj piše, uređaj će sastaviti rečenice u bilo kojem stilu koji odaberete.



## Prevođenje razgovora (Prevoditelj)

Dobijte prijevod uživo svojih razgovora i prenesite ga u govor ili tekst.

- 1 Povucite ručicu rubnog okvira prema središtu zaslona i dodirnite **Prevoditelj**.
- 2 Odaberite svoj jezik i jezik sugovornika.  
Ako jezik koji želite nije na popisu, dodirnite **Dodaj jezike** i preuzmite jezični paket.
- 3 Dodirnite ikonu mikrofona () i započnite razgovor.

## Korištenje prevođenja govora (Prevoditelj)

Omogućite prijevod predavanja, sastanaka i još puno toga.

- 1 Povucite ručicu rubnog okvira prema središtu zaslona i dodirnite **Prevoditelj**.
- 2 Dodirnite ikonu navigacijske ladice () → **Način rada za slušanje**.
- 3 Odaberite jezike na okviru prevoditelja na vrhu zaslona.
- 4 Dodirnite ikonu mikrofona () za početak prevođenja.

## Poticanje vlastite produktivnosti

### Korištenje značajki Pomoći za bilješke (Samsung Notes)

Automatski formatirajte ili sažmite bilješke, ispravite pravopisne pogreške ili prevedite bilješke. Također možete stvarati novu umjetnost iz svog crteža korištenjem značajke Kreativni studio.

Otvorite aplikaciju **Notes**, izradite bilješku, dodirnite ikonu za pomoć () na alatnoj traci, a zatim odaberite opciju koju želite.

### Pretvaranje glasovnih snimki u tekst (Samsung Notes)

Glasovne snimke koje ste umetnuli u bilješke u aplikaciji **Samsung Notes** možete pretvoriti u tekst.

Otvorite aplikaciju **Notes**, odaberite bilješku koja uključuje glasovnu snimku, dodirnite ikonu za pomoć () na alatnoj traci, a zatim dodirnite **Transkrib**.

## Sažimanje i prevođenje glasovnih zapisa (Diktafon)

Pretvorite glasovne snimke u tekst na zaslonu i provjerite sažetke. Također, možete prevesti pretvoreni tekst na druge jezike.

- 1 Otvorite aplikaciju **Diktafon**.
- 2 Odaberite glasovnu snimku.
- 3 Dodirnite ikonu za pomoć (🔗) → **Transkrib**.
  - Za provjeru ključnih riječi i sažetka dodirnite ikonu za pomoć (🔗) → **Sažmi**.
  - Za prijevod pretvorenog teksta dodirnite ikonu za pomoć (🔗) → **Prevedi**, odaberite jezik, a zatim dodirnite **Prevedi**.
  - Za uređivanje pretvorenog teksta dodirnite ikonu za više opcija (⋮) → **Uređivanje teksta transkripta**.

## Sažimanje i pretvaranje snimki poziva u tekst (Pomoć za transkripciju)

Možete snimiti poziv i pretvoriti snimljeni poziv u tekstualni zapis i sažeti ga.

- 1 Otvorite aplikaciju **Telefon**, dodirnite ikonu za više opcija (⋮) → **Postavke** → **Snimi pozive** → **Pomoć za transkripciju**, a zatim dodirnite prekidače **Auto. transkrib. snimljenih poziva** i **Izravna glasovna pošta** za uključivanje.
- 2 Dodirnite **Jezik transkripcije** i odaberite jezik koji želite koristiti.
- 3 Tijekom glasovnog poziva dodirnite **Više** → **Snimi** za snimanje razgovora.
- 4 Otvorite aplikaciju **Telefon**, dodirnite **Nedavno**, a zatim odaberite snimljeni poziv s transkripcijom. Ikona za snimanje poziva (🎙️) prikazat će se pored poziva sa snimkama.
- 5 Dodirnite pretvorene transkripte.  
Za sažimanje transkripata dodirnite **Sažmi**.

## Prevođenje ili sažimanje internetskih stranica (Pomoć pri pretraživanju)

Dobijte jednostavne sažetke teksta s internetskih stranica zajedno s potpunim prijevodima. Također možete postaviti uređaj da čita istaknute dijelove internetske stranice naglas.

Otvorite aplikaciju **Internet**, dodirnite ikonu za pomoć (🔗), a zatim odaberite opciju koju želite.

## Prevođenje teksta pomoću kamere (Kamera)

Možete prevesti tekst s pomoću kamere.

- 1 Otvorite aplikaciju **Kamera** i dodirnite **FOTOGRAFIJA** na popisu načina snimanja.
- 2 Usmerite kameru prema objektu i dodirnite ikonu za skeniranje dokumenata i teksta (📄).  
Ikona za skeniranje dokumenata i teksta (📄) pojavit će se samo kada se otkrije dokument ili tekst.
- 3 Dodirnite ikonu prijevoda (🗣️).  
Tekst će biti preveden na trenutačni jezik uređaja.

## Zaokruživanje za pretraživanje

Potražite informacije o željenom dijelu slike ili teksta na zaslonu.

Dodirnite i držite početni gumb (○) te dodirnite ili nacrtajte krug oko slike ili teksta.

## Stvaranje epskih slika i videozapisa

### Uklanjanje osoba ili objekata sa slike (Galerija)

Uredite slike uklanjanjem osoba ili objekata s njih, a zatim generirajte novu pozadinu da popunite dijelove koji nedostaju.

- 1 Otvorite aplikaciju **Galerija** i odaberite sliku.
- 2 Dodirnite ikonu za pomoć (🔧) → **AI brisač**.
- 3 Dodirnite ili nacrtajte oko svega što želite ukloniti.
- 4 Dodirnite **Izbriši**.
- 5 Dodirnite **Spremi kopiju** za spremanje slike.  
Ako želite koristiti dodatne značajke pomoći za fotografije, dodirnite **Uređuj dalje**.



## Premještanje osoba ili objekata na slici (Galerija)

Uredite slike premještanjem ili promjenom veličine osoba ili objekata na njima, a zatim generirajte novu pozadinu kako biste popunili dijelove koji nedostaju.

- 1 Otvorite aplikaciju **Galerija** i odaberite sliku.
- 2 Dodirnite ikonu za pomoć (🔍) → **Premjesti**.
- 3 Dodirnite ili nacrtajte oko svega što želite premjestiti.  
Ako želite prilagoditi nagib, povucite traku za podešavanje nagiba.
- 4 Dodirnite i držite odabrano područje i povucite ga na željeno mjesto.
- 5 Dodirnite **Generiraj**.
- 6 Dodirnite **Spremi kopiju** za spremanje slike.  
Ako želite koristiti dodatne značajke pomoći za fotografije, dodirnite **Uređuj dalje**.

## Dodavanje objekata na sliku (Galerija)

Objekte na slike možete dodati crtanjem ili opisivanjem onoga što želite. Također, možete dodavati objekte iz drugih slika tako da ih izdvojite iz tih slika.

- 1 Otvorite aplikaciju **Galerija** i odaberite sliku.
- 2 Dodirnite ikonu za pomoć (🔍) → **Stvori**.
- 3 Odaberite željenu opciju.
  - **Opišite što promijeniti**: Opisom u tekstu navedite što želite promijeniti. Također možete odabrati mjesto za dodavanje objekta crtanjem po zaslonu prije nego što opišete objekt u tekstu.
  - : Odaberite sliku iz koje želite izdvojiti objekte. Ako želite dodati dodatne objekte uz izdvojene objekte, dodirnite **Opišite kako želite spojiti slike** i opišite što želite dodati.
  - : Crtajte na zaslonu.
- 4 Dodirnite **Generiraj**.
- 5 Dodirnite **Spremi kopiju** za spremanje slike.  
Ako želite koristiti dodatne značajke pomoći za fotografije, dodirnite **Uređuj dalje**.

## Promjena stila slike (Galerija)

Možete promijeniti stil slike.

- 1 Otvorite aplikaciju **Galerija** i odaberite sliku.
- 2 Dodirnite ikonu za pomoć (❖) → **Stil**.  
Ako odabirete sliku osoba ili kućnih ljubimaca (mačke i psi), dodirnite ikonu za pomoć (❖) → **Stil** → **Fotografija** ili **Portret**.
  - **Fotografija**: Promijenite cjelokupni stil slike.
  - **Portret**: Odaberite osobu ili kućnog ljubimca sa slike i promijenite stil.
- 3 Odaberite stil koji želite i dodirnite **Generiraj**.
- 4 Dodirnite **Spremi kopiju** za spremanje slike.  
Ako želite koristiti dodatne značajke pomoći za fotografije, dodirnite **Uređuj dalje**.

## Izrada stereoskopskih slika (Galerija)

Na slike možete primijeniti stereoskopski efekt.

- 1 Otvorite aplikaciju **Galerija** i odaberite sliku.
- 2 Prijeđite prstom prema gore na zaslonu i dodirnite **Efekt Uživo**.
- 3 Dodirnite ikonu Primijeni (✓) da biste primijenili efekt.

## Korištenje značajke Trenutačnog usporavanja (Galerija)

Odabrani dio videozapisa možete reproducirati usporeno te provjeriti više detalja dodirrom i držanjem tog dijela.





- 1 Otvorite aplikaciju **Galerija** i odaberite videozapis za reprodukciju.
- 2 Tijekom reprodukcije videozapisa dodirnite i držite zaslon.



Ova značajka možda neće biti dostupna ovisno o datoteci.

## Korištenje značajke Kreativni studio

Stvorite novu umjetnost iz svog crteža, tekstualnih opisa ili slike koju odaberete. Također možete izrađivati naljepnice, pozivnice i još mnogo toga koristeći Dizajn studio.

- 1 Povucite ručicu rubnog okvira prema središtu zaslona i dodirnite **Kreativni studio**.  
Ili dodirnite **Kreativni studio** na ploči za zračne naredbe. (Galaxy S26 Ultra)
- 2 Dodirnite ikonu za izrađivanje ()  
Također možete stvarati kreativne radove odabirom stavki iz **Studio dizajna**.
- 3 Odaberite željenu opciju.
  -  : Crtajte na zaslonu.
  -  : Odaberite sliku koju želite.
  -  : Odaberite željeni stil.
  - **Opišite što želite kreirati**: Opišite što želite stvoriti u tekstu.
- 4 Dodirnite **Generiraj**.
- 5 Dodirnite ikonu za spremanje () → **Spremi u Galeriju** da biste spremili sliku.
  - Za spremanje slike kao naljepnice dodirnite **Spremi kao naljepnicu**. Možete koristiti naljepnice na Samsung tipkovnici.
  - Za postavljanje slike kao pozadine, dodirnite **Postavi kao pozadinu**.

## Korištenje značajke odabira s pomoću umjetne inteligencije

Odaberite područje na zaslonu i koristite razne pametne značajke.

- 1 Dodirnite i držite ručicu rubnog okvira za pokretanje **AI odabir**.  
Ili dodirnite **AI odabir** na ploči za zračne naredbe. (Galaxy S26 Ultra)
- 2 Dodirnite ili nacrtajte krug oko sadržaja koji želite odabrati.
- 3 Odaberite opciju za upotrebu s odabranim područjem.

## Uređivanje zvukova u videozapisu (Brisač zvuka)

Uklonite ometajuće zvukove u videozapisima podešavanjem glasnoće glasova, vjetra i drugih zvukova.

- 1 Otvorite aplikaciju **Galerija** i odaberite videozapis za uređivanje.
- 2 Dodirnite ikonu za uređivanje (✎) → ikonu audio brisača (🔊) → **Brisač zvuka**.
- 3 Odaberite vrstu zvuka i dodirnite **Utišaj** za isključivanje zvuka ili povucite traku za podešavanje za prilagodbu glasnoće.
- 4 Dodirnite **Primijeni izmjene** → **Spremi kopiju** za spremanje videozapisa.

## Izrada vlastitih pozadina

Izradite pozadine odabirom kategorija i ključnih riječi ili automatski promijenite pozadinu zaključanog zaslona na temelju vremena i vremenskih uvjeta. Također možete izraditi pozadine pomoću značajke **Kreativni studio**.

- 1 Otvorite **Postavke** i dodirnite **Pozadina i stil**.
- 2 Dodirnite **Promjena pozadina** → **Kreiranje uz AI** i odaberite opciju koju želite.
  - **Generativno**: Generirajte nove pozadine s kategorijama i ključnim riječima koje odaberete.
  - **Kreativni studio**: Stvorite novu pozadine iz crteža, tekstualnih opisa ili slike koju odaberete.
  - **Vrijeme**: Automatski promijenite pozadinu zaključanog zaslona ovisno o vremenu i vremenskim uvjetima.

## Generiranje nove kartice profila (Kontakti)

Svoju karticu profila možete promijeniti generiranjem novih portreta.

- 1 Otvorite aplikaciju **Kontakti** i dodirnite svoj profil.
- 2 Dodirnite svoju karticu profila i dodirnite **Uredi** → **Slika**.
- 3 Odaberite željenu portretnu sliku i dodirnite **Stil** → **Fotografija** ili **Portret**.
- 4 Odaberite stil koji želite i dodirnite **Generiraj**.
- 5 Dodirnite **Primijeni** → **Gotovo**.

## Dobivanje personaliziranih uvida

### Now brief

Dobijte kratak pregled koji je generirala umjetna inteligencija na temelju vaših interesa.

Povucite ručicu rubnog okvira prema središtu zaslona i dodirnite **Now brief**.

Da biste prilagodili postavke za Now brief, dodirnite ikonu postavki (⚙️).

### Now nudge

Umjetna inteligencija nudi korisne informacije i značajke na temelju onoga što je na vašem zaslonu. Na primjer, može predložiti provjeru lokacije spomenute u poruci.

Otvorite **Postavke**, dodirnite **Galaxy AI** → **Now nudge**, a zatim dodirnite prekidač za uključivanje.

### Istaknute obavijesti



Možete postaviti uređaj da prikazuje važne obavijesti iznad drugih obavijesti kako ih ne biste propustili. Također možete postaviti da prikazuje kratki sažetak obavijesti iz razgovora.

Otvorite **Postavke**, dodirnite **Galaxy AI** → **Istaknute obavijesti**, odaberite željenu opciju, a zatim dodirnite prekidač za uključivanje.

## S olovka (Galaxy S26 Ultra)

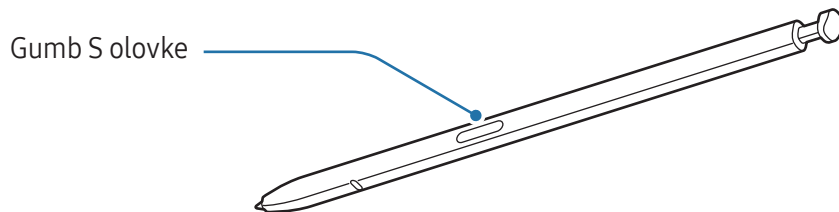
### Upotreba S olovke



-  Nemojte savijati ni prejako pritiskati S olovku tijekom korištenja. S olovka može se oštetiti ili se vrh može deformirati.
- Nemojte jako pritiskati zaslon S olovkom. Vrh olovke mogao bi se izobličiti.
-  Ako se u blizini uređaja nalazi magnet, neke radnje S olovke, poput dodirivanja zaslona, možda neće raditi.
- Ako koristite S olovku pod oštrim kutovima zaslona, uređaj možda neće prepoznati radnje S olovke.
- Ako voda uđe u utor za S olovku, uklonite vodu iz utora prije upotrebe.
- Ako S olovka ne radi ispravno, odnesite je u servisni centar tvrtke Samsung ili ovlašteni servisni centar.

## Odvajanje S olovke

Pritisnite zadnji dio S olovke kako biste je odvojili. Zatim izvucite S olovku iz utora. Za spremanje S olovke ponovno je umetnite u utor i gurnite dok ne sjedne na mjesto.

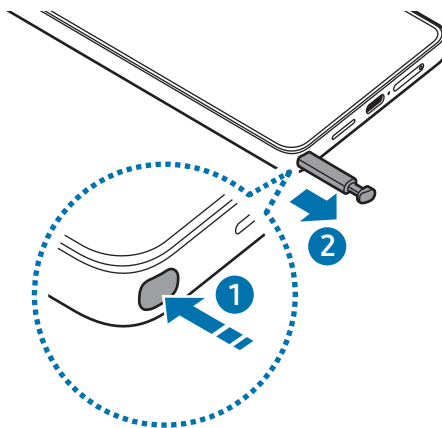

 Ako želite postaviti radnju koja će se izvršiti kada odvojite S olovku, otvorite **Postavke**, dodirnite **Napredne značajke** → **S Olovka** → **Kada se S Olovka ukloni**, a zatim odaberite opciju.

## Dopusti više S Olovaka

Otvorite **Postavke** i dodirnite **Napredne značajke** → **S Olovka** → **Više postavki S Olovke**. Dodirnite **Dopusti više S Olovaka** za uključivanje.

## Zračna naredba

### (Izravno pokretanje značajki i aplikacija S olovke)

Zračna naredba izbornik je koji omogućuje značajke S olovke i izravni pristup često upotrebljavanim aplikacijama.

Dodirnite ikonu zračne naredbe (🖋️) S olovkom kako biste otvorili ploču sa zračnim naredbama i odaberite funkciju ili aplikaciju koju želite.

Za pomicanje ikone zračne naredbe (🖋️) odvučite ikonu zračne naredbe (🖋️) na novu lokaciju. Za uklanjanje ikone povucite ikonu zračne naredbe (🖋️) na **Ukloni** na dnu zaslona.

 Ako se ikona zračne naredbe ne pojavi na zaslonu, otvorite **Postavke**, dodirnite **Napredne značajke** → **S Olovka** → **Zračna naredba**, a zatim dodirnite prekidač **Prikaži ikonu za Zračnu naredbu** da biste je uključili. Ako uključite prekidač **Otv. Zračnu naredbu gumb. Olovke** možete otvoriti ploču sa zračnim naredbama tako da S olovku držite iznad zaslona i pritisnete gumb S olovke.



- **Kreativni studio:** Stvorite novu umjetnost iz svog crteža, tekstualnih opisa ili slike koju odaberete. Pogledajte [Korištenje značajke Kreativni studio](#) za više informacija.
- **AI odabir:** Odaberite područje i izvršite radnje, poput dijeljenja ili spremanja. Pogledajte [AI odabir](#) za više informacija.
- **Stvori bilješku:** Stvorite bilješke u skočnom prozoru. Ovu značajku možete pokrenuti i dvostrukim dodiranjem na zaslon pritiskom i zadržavanjem gumba S olovke. Pogledajte [Samsung Notes](#) za više informacija.
- **Pisanje po zaslonu:** Snimite snimke zaslona kako biste po njima pisali, crtali ili izrezali područje snimljene slike. Uz to, možete snimiti trenutčan sadržaj i skriveni sadržaj na produženoj stranici, kao što je mrežna stranica. Pogledajte [Pisanje po zaslonu](#) za više informacija.
- **Prikaži sve bilješke:** Pristupite svim bilješkama u aplikaciji **Samsung Notes**.
- **Prevedi:** Držite S olovku iznad riječi kako biste je preveli. Pogledajte [Prevedi](#) za više informacija.
- **Povećaj:** Držite S olovku iznad područja zaslona kako biste ga uvećali.
- **PENUP:** Objavite svoje crteže, provjerite crteže drugih i saznajte korisne savjete u vezi s crtanjem.
- **Piši po kalendaru:** Otvorite aplikaciju **Kalendar** i pišite ili crtajte na zaslonu. Pogledajte [Piši po kalendaru](#) za više informacija.
- **Dodaj:** Na ploču sa zračnim naredbama dodajte prečace za često upotrebljavane aplikacije.

## AI odabir

Odaberite područje i izvršite radnje, poput dijeljenja ili spremanja.

- 1 Kada postoji sadržaj koji želite snimiti, poput dijela mrežne stranice, otvorite ploču sa zračnim naredbama i dodirnite **AI odabir**.
- 2 Dodirnite ili nacrtajte krug oko sadržaja koji želite odabrati.
- 3 Odaberite opciju za upotrebu s odabranim područjem.

## Pisanje po zaslonu

Snimite snimke zaslona kako biste po njima pisali, crtali ili izrezali područje snimljene slike.

- 1 Kada postoji sadržaj koji želite snimiti otvorite ploču sa zračnim naredbama i dodirnite **Pisanje po zaslonu**.  
Trenutačni zaslon automatski se snima i pojavljuje se alatna traka za uređivanje.
- 2 Napišite zapis na snimku zaslona.
- 3 Podijelite ili sačuvajte snimku zaslona.  
Snimljene snimke zaslona možete provjeriti u aplikaciji **Galerija**.



Snimanje zaslona nije moguće tijekom uporabe nekih aplikacija.

## Prevedi

Kružite S olovkom iznad teksta koji želite prevesti. Jedinice uključene u tekst također će biti pretvorene.

- 1 Kada postoji tekst koji želite prevesti, otvorite ploču sa zračnim naredbama i dodirnite **Prevedi**.
- 2 Odaberite jezike na okviru prevoditelja na vrhu zaslona.  
Možete promijeniti tekst između riječi i rečenica dodiranjem na ikonu rečenice (☰) ili ikonu riječi (☑).

- 3 Držite S olovku iznad teksta koji želite prevesti ili jedinice koju želite pretvoriti. Prikazat će se prevedeni tekst. Kako biste poslušali izgovor izvornog teksta, dodirnite ikonu za reprodukciju (▶). Ikona za reprodukciju (▶) možda se neće pojaviti ovisno o jeziku koji odaberete.

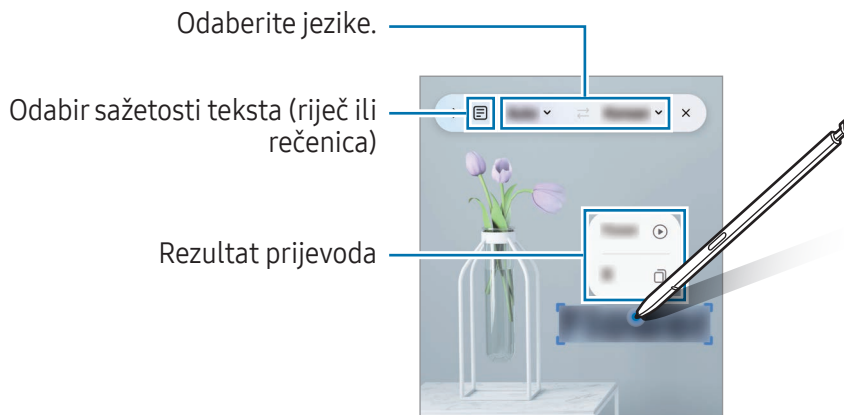

- Neki jezici nisu podržani u ovoj funkciji.
- Ta je funkcija dostupna jedino kada se na zaslonu nalazi tekst koji je moguće otkriti.

## Piši po kalendaru

Popunite svoje planove pisanjem ili crtanjem na zaslonu kalendara.

Otvorite ploču sa zračnim naredbama, dodirnite **Piši po kalendaru**, a zatim popunite planove u kalendaru. Kad završite, dodirnite **Spremi**.

## S Olovka u tekst

Možete postaviti uređaj da sve što napišete S olovkom pretvara u tekst.

- 1 Otvorite **Postavke**, dodirnite **Napredne značajke** → **S Olovka** → **S Olovka u tekst**, a zatim dodirnite prekidač za uključivanje.

Da biste saznali kako uređivati tekst S olovkom, dodirnite **Uređivanje**.

- 2 Pišite u polje za unos teksta, kao što je polje za pretraživanje ili adresna traka, koristeći S olovku. Rukopis će se pretvoriti u tekst.

## Zračni prikaz

Držite S olovku iznad stavke na zaslonu za pristup sadržaju ili pregled informacija u skočnom prozoru. U nekim će se aplikacijama gumbi Radnja prikazati u prozoru za prikaz.

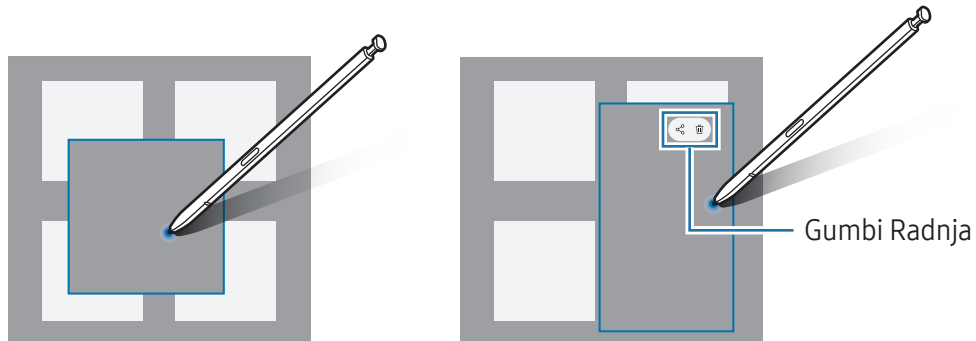

 Ako ova funkcija nije aktivirana, otvorite **Postavke**, dodirnite **Napredne značajke** → **S Olovka**, a zatim dodirnite prekidač **Zračni prikaz** za uključivanje.

## Pen Select

### (Brzo biranje stavki pomoću S olovke)

Dok pritišćete i držite gumb S olovke, povucite S olovku preko teksta ili popisa stavaka za višestruki odabir stavaka ili teksta. Možete i kopirati i zaljepiti odabrane stavke ili tekst u drugu aplikaciju ili ih dijeliti s drugima.

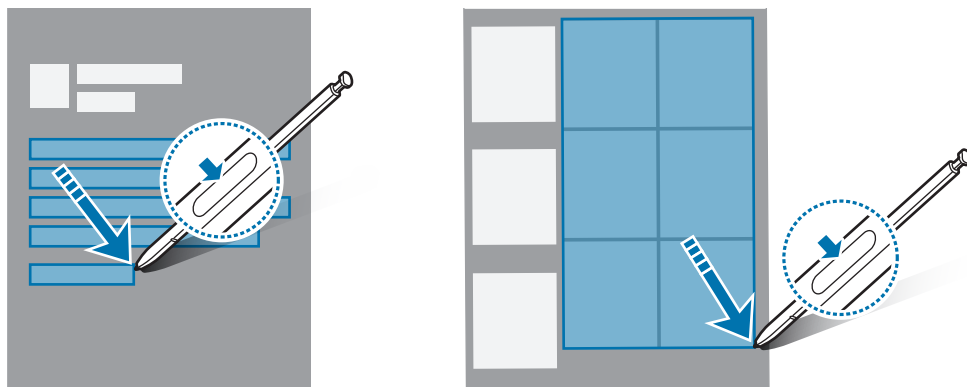

## Podsjetnici isključenog zaslona

Zapise možete kreirati pisanjem po zaslonu bez uključivanja.

Dok je zaslon isključen, razdvojite S olovku ili dvaput dodirnite zaslon dok pritišćete i držite gumb na S olovci.

Kada dodirnete **Spremi** ili ponovno umetnete S olovku nakon što napiše bilješku, bilješka će se spremiti u **Samsung Notes**.

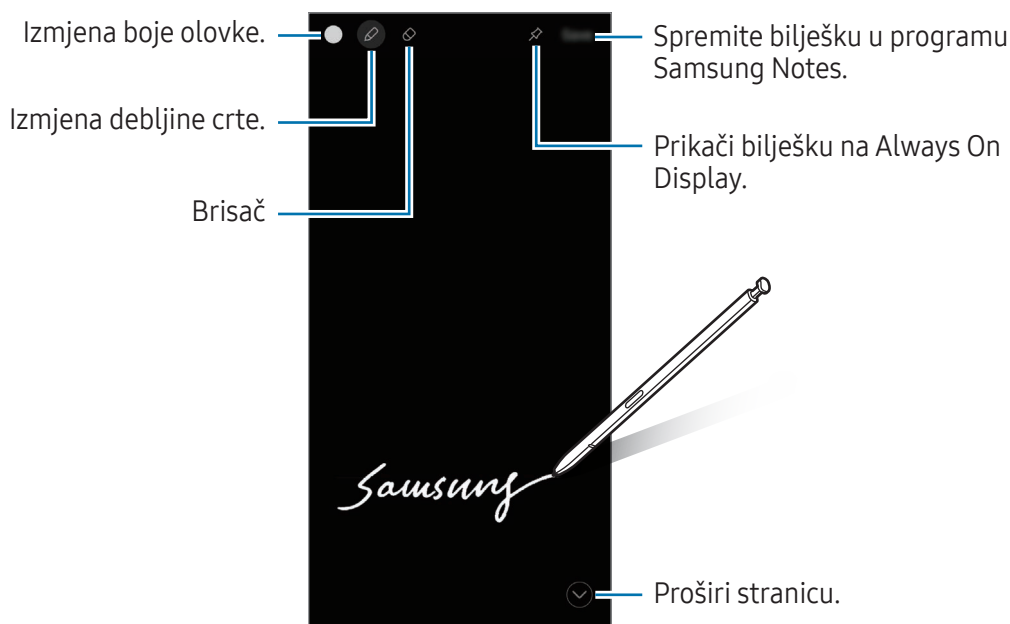





 Ako ova funkcija nije aktivirana, otvorite **Postavke**, dodirnite **Napredne značajke** → **S Olovka**, a zatim dodirnite prekidač **Podsjetnici isključenog zaslona** za uključivanje.

### Prikačivanje bilješke na Always On Display

Kako biste prikačili zapis u Always On Display, dodirnite ikonu značajke Prikači na Always On Display (). Prikvačeni zapis još neće biti spremljen.

Za uređivanje prikvačenog zapisa dvaput dodirnite ikonu za uređivanje (.

Za minimiziranje prikvačenog zapisa dvaput dodirnite ikonu za minimiziranje (). Zapis će se opet prikazati kao ikona prikvačenog zapisa ( u Always On Display. Da biste ponovno provjerili bilješku, dvaput dodirnite ikonu prikvačenog zapisa (.



 Ako određeno vrijeme nakon otvaranja zapisa ne izvršite nikakvu aktivnost, zapis će se automatski minimizirati.

# Telefon

## Uvod

Uputite ili odgovorite na glasovne ili videopozive.

## Upućivanje poziva

- 1 Otvorite aplikaciju **Telefon** i dodirnite **Tipkovnica**.
- 2 Unesite telefonski broj.
- 3 Dodirnite ikonu glasovnog poziva () da biste uputili glasovni poziv ili dodirnite ikonu videopoziva () ili ikonu videopoziva Meet () da biste uputili videopoziv.

## Upućivanje poziva iz zapisa poziva ili s popisa kontakata

Otvorite aplikaciju **Telefon**, dodirnite **Nedavno** ili **Kontakti**, a zatim pomaknite udesno na kontakt ili telefonski broj za upućivanje poziva.

Ako je ova značajka isključena, dodirnite ikonu za više opcija () → **Postavke** → **Druge postavke poziva**, a zatim dodirnite prekidač **Prij. prst. za poziv ili poruku** za uključivanje.

## Upotreba brzog biranja

Za postavljanje broja brzog biranja otvorite aplikaciju **Telefon**, dodirnite **Tipkovnica** → ikonu za više opcija () → **Brojevi za brzo biranje**, odaberite broj na brzom biranju, a zatim dodajte telefonski broj.

Za upućivanje poziva dodirnite i držite broj brzog biranja na tipkovnici. Za deset i više brojeva brzog biranja dodirnite prvu(e) znamenku(e) broja i dodirnite i držite zadnju znamenku.

Na primjer, ako podesite broj **123** kao broj brzog biranja, dodirnite **1** pa **2**, a zatim dodirnite i držite **3**.

## Uspostavljanje međunarodnog poziva

- 1 Otvorite aplikaciju **Telefon** i dodirnite **Tipkovnica**.
- 2 Dodirnite i držite **0** dok se ne pojavi znak +.
- 3 Unesite pozivni broj države, grada i telefonski broj te dodirnite ikonu poziva ()

## Primanje poziva



### Odgovaranje na poziv

Za dolazne pozive, povucite ikonu za odgovaranje () izvan velikog kruga.

### Odbijanje poziva

Za dolazne pozive, povucite ikonu za odbijanje () izvan velikog kruga.

Za slanje poruke prilikom odbacivanja dolaznog poziva povucite prema gore traku **Pošalji poruku** i odaberite poruku za slanje. Ako dodirnete ikonu podsjetnika () i pošaljete poruku, možete primiti podsjetnik sat vremena kasnije.

Za izradu raznih poruka odbijanja, otvorite aplikaciju **Telefon** i dodirnite ikonu za više opcija () → **Postavke** → **Poruke brzog odbijanja**. Dodirnite ikonu za dodavanje () , unesite poruku, a zatim dodirnite **Spremi**.

## Odbijanje telefonskih brojeva











Blokirajte pozive s određenih brojeva koje ste dodali na popis blokiranih.

Otvorite aplikaciju **Telefon**, dodirnite ikonu za više opcija () → **Postavke** → **Blokiraj brojeve**, a zatim odaberite kontakte ili telefonske brojeve koje želite spremiti na popis blokiranih brojeva.

Kada vas odbijeni brojevi pokušaju nazvati, nećete primiti obavijesti. Pozivi će biti u zapisu poziva.

 Također, možete blokirati dolazne pozive osoba za koje se ne prikazuje ID pozivatelja. Dodirnite prekidač **Blokiraj pozive s nepoznat. brojeva** za uključivanje funkcije.

## Opcije tijekom poziva

- : Prebacite se na videopoziv.
  -  → **Tekstni poziv**: Komunicirajte s drugima putem teksta. Pogledajte [Tekstni poziv](#) za više informacija.
  -  → **Prevođenje uživo**: Dobijte prijevod u stvarnom vremenu na jezik koji odaberete tijekom glasovnih poziva. Za korištenje ove značajke otvorite aplikaciju **Telefon**, dodirnite ikonu za više opcija  → **Postavke** → **Prevođenje uživo**, a zatim dodirnite prekidač za uključivanje. Pogledajte [Prevođenje telefonskih poziva u stvarnom vremenu \(Pomoć za pozive\)](#) za više informacija.
  - **Dodaj poziv**: Odabir drugog poziva. Prvi će poziv biti stavljen na čekanje. Nakon što završite drugi poziv, prvi će se poziv nastaviti.
  - **Bez zvuka**: Isključivanje mikrofona tako da vas sugovornik ne može čuti.
  - **Bluetooth**: Prebacite na Bluetooth slušalicu ako je spojena s uređajem.
  - **Zvučnik**: Isključite ili uključite zvučnik. Prilikom upotrebe zvučnika, držite uređaj dalje od ušiju.
  - **Tipkovnica / Sakrij**: Otvorite ili zatvorite tipkovnicu.
  - **Više**: Koristite dodatne značajke.
  - : Prekidanje/završavanje trenutnog poziva.
  - : Tijekom videopoziva prebacite se na glasovni poziv.
  - : Postavite uređaj da automatski mijenja kut i zumira prepoznavanjem i praćenjem ljudi tijekom videozapisa.
  - : Tijekom videopoziva zaključajte zaslon.
  - **Efekti**: Tijekom videopoziva primjenjuje različite efekte.
  - : Tijekom videopoziva mijenja omjer zaslona.
  - **Kamera**: Tijekom videopoziva, isključite kameru tako da vas sugovornik ne može vidjeti.
  - **Promij.**: Tijekom videopoziva, prebacite između prednje i stražnje kamere.
-  Neke značajke možda neće biti dostupne ovisno o davatelju mobilnih usluga ili modelu.

## Pomoć za pozive

### Filtriranje poziva

AI pomoćnik odgovara na pozive u vaše ime i pita pozivatelja tko je i o čemu se radi u pozivu.

Za korištenje ove značajke otvorite aplikaciju **Telefon**, dodirnite ikonu za više opcija (☰) → **Postavke** → **Filtriranje poziva**, a zatim dodirnite prekidač za uključivanje. Zatim dodirnite **Automatsko filtriranje poziva**, dodirnite prekidač za uključivanje i slijedite upute na zaslonu kako biste dovršili postavljanje.

Kada stigne poziv, pozivatelju se reproducira automatska glasovna poruka i snima se ono što pozivatelj govori.

Ako želite provjeriti sadržaj tekućeg poziva u stvarnom vremenu, otvorite okvir obavijesti i dodirnite obavijest za taj poziv. Također možete odgovoriti na poziv ili se prebaciti na tekstualni poziv.

Da biste provjerili poruku koju je pozivatelj ostavio nakon završetka poziva, otvorite aplikaciju **Telefon**, dodirnite **Nedavno**, a zatim odaberite poziv. Ikona za provjeru poziva (📞) prikazat će se pored poziva.

### Tekstni poziv

Komunicirajte s drugima putem teksta.

Za korištenje ove značajke otvorite aplikaciju **Telefon**, dodirnite ikonu za više opcija (☰) → **Postavke** → **Tekstni poziv**, a zatim dodirnite prekidač za uključivanje. Pri upućivanju glasovnog poziva ili tijekom poziva dodirnite ikonu za pomoć (👤) → **Tekstni poziv**.

Kada se poziv uspostavi, glasovni pozdrav automatski se šalje sugovorniku, a ono što sugovornik kaže prikazuje se kao tekst na vašem zaslonu.

Ako odaberete odgovor s popisa brzih odgovora ili unesete tekst, on će se glasovno prenijeti sugovorniku.

Za prebacivanje na glasovni poziv dodirnite ikonu za prebacivanje na glasovni poziv (📞).

Za promjenu postavki otvorite aplikaciju **Telefon** i dodirnite ikonu za više opcija (☰) → **Postavke** → **Tekstni poziv**.

### Prevođenje uživo

Dobijte prijevod u stvarnom vremenu na jezik koji odaberete tijekom glasovnih poziva. Pogledajte [Prevođenje telefonskih poziva u stvarnom vremenu \(Pomoć za pozive\)](#) za više informacija.

# Kontakti

## Uvod

Kreirajte nove kontakte ili upravljajte kontaktima na uređaju.

## Dodavanje kontakata

### Kreiranje novog kontakta

- 1 Otvorite aplikaciju **Kontakti** i dodirnite ikonu za stvaranje (+).
- 2 Odaberite mjesto pohrane.  
Pri prvom korištenju ove značajke možete postaviti zadanu lokaciju pohrane. Za promjenu zadane lokacije pohrane dodirnite ikonu za više opcija (⋮) → **Postavke** → **Zadano mjesto za pohranu** i odaberite željenu lokaciju.
- 3 Unesite kontakt informacije i dodirnite **Spremi**.

### Uvoz kontakata

Dodajte kontakt uvoženjem s drugih pohrana na svoj uređaj.

- 1 Otvorite aplikaciju **Kontakti** i dodirnite ikonu za više opcija (⋮) → **Postavke** → **Uvoz imenika**.
- 2 Pratite upute na zaslonu za uvoz kontakata.

### Sinkroniziranje kontakata s mrežnim računima

Sinkronizirajte kontakte svojega uređaja s kontaktima s interneta pohranjenima u svojim mrežnim računima, poput Samsung accounta.

- 1 Otvorite **Postavke**, dodirnite **Računi i sigurnosno kopiranje** → **Upravljač računima** i odaberite račun za sinkroniziranje.
- 2 Dodirnite **Sinkroniziraj račun** i dodirnite prekidač **Imenik** za uključivanje.

## Traženje kontakata

Otvorite aplikaciju **Kontakti**. Dodirnite ikonu za pretraživanje (🔍) na vrhu popisa kontakata i unesite kriterij pretrage.

Dodirnite profilnu sliku kontakta. Poduzmite jednu od sljedećih radnji:

- 📞 : Upućivanje glasovnog poziva.
- 💬 : Sastavljanje poruke.
- 📺 / 📺📺 : Upućivanje videopoziva.
- ✉️ : Sastavljanje poruke e-pošte.

## Brisanje kontakata

- 1 Otvorite aplikaciju **Kontakti** i dodirnite ikonu za više opcija (⋮) → **Odaberi**.
- 2 Odaberite kontakte i dodirnite **Izbriši**.

Za pojedinačno brisanje kontakata, dodirnite profilnu sliku kontakta s popisa kontakata i dodirnite **Više** → **Izbriši**.

## Dijeljenje kontakata

Možete dijeliti kontakte s ostalima upotrebom različitih opcija dijeljenja.

- 1 Otvorite aplikaciju **Kontakti** i dodirnite ikonu za više opcija (⋮) → **Odaberi**.
- 2 Odaberite kontakte i dodirnite **Dijeli**.
- 3 Odaberite podatke o kontaktu za dijeljenje i dodirnite **Gotovo**.
- 4 Odaberite način dijeljenja.

## Stvaranje grupa

Možete dodavati grupe, kao što su obitelj ili prijatelji te upravljati kontaktima po grupi.

- 1 Otvorite aplikaciju **Kontakti** i dodirnite **Grupe** → ikonu za stvaranje (+).
- 2 Pratite upute na zaslonu za stvaranje grupe.

## Spajanje duplih kontakata

Ako vaš popis kontakata sadrži duplikat kontakata, spojite ih u jedan da biste pojednostavili popis kontakata.

- 1 Otvorite aplikaciju **Kontakti** i dodirnite ikonu za više opcija (☰) → **Postavke** → **Spoji dvostruke kontakte**.
- 2 Označite kontakte i dodirnite **Spoji**.

## Postavljanje vašeg profila

Možete postaviti svoju profilnu sliku i karticu profila.

- 1 Otvorite aplikaciju **Kontakti** i dodirnite svoj profil.
- 2 Dodirnite **Stvori profilnu karticu**.
- 3 Slijedite upute na zaslonu za postavljanje kartice profila.  
Označite **Pr. kartica** i **Slika** i slika koju odaberete za karticu profila također će se primijeniti kao vaša profilna slika.
- 4 Za promjenu profilne slike dodirnite profilnu sliku, a zatim dodirnite **Uredi**.
- 5 Slijedite upute na zaslonu za postavljanje profilne slike.

## Dijeljenje vašeg profila

Drugi mogu vidjeti vaš profil kada ih nazovete ili kada provjeravaju vaše podatke za kontakt.

- 1 Otvorite aplikaciju **Kontakti** i dodirnite svoj profil.
- 2 Dodirnite **Profilna kartica i slika** te dodirnite prekidač **Dijeljenje profilne kartice i slike** za uključivanje.

# Kamera

## Uvod

Snimajte fotografije ili videozapise koristeći razne načine i postavke.

### Pravila rada s kamerom

- Ne snimajte fotografije ili videozapise na kojima su drugi ljudi ako vam nisu to dozvolili.
- Ne snimajte fotografije ili videozapise gdje je to zakonom zabranjeno.
- Ne snimajte fotografije ili videozapise na mjestima gdje možete povrijediti privatnost drugih ljudi.

## Snimanje fotografija

### 1 Otvorite aplikaciju **Kamera**.

Također možete otvoriti aplikaciju tako što ćete dvaput brzo pritisnuti bočni gumb ili povući ikonu kamere () na lijevu stranu na zaključanom zaslonu.



- Neke funkcije kamere nisu dostupne kad otvorite aplikaciju **Kamera** sa zaključanog zaslona ili kad je zaslon isključen dok je postavljen način zaključavanja zaslona.
- Kad se ne koristi, kamera se automatski isključuje.
- Neke metode možda neće biti dostupne ovisno o davatelju mobilnih usluga ili modelu.

### 2 Dodirnite sliku na zaslonu prikaza na mjesto na koje se kamera treba fokusirati.

Povucite traku za podešavanje koja se pojavljuje iznad ili ispod kružnog okvira kako biste prilagodili svjetlinu slika.

- 3 Dodirnite ikonu za snimanje slike (○) kako biste snimili sliku.  
 Za promjenu načina snimanja, popis načina snimanja odvuците u lijevo ili u desno ili se na zaslonu pretpregled pomaknite u lijevo ili u desno.

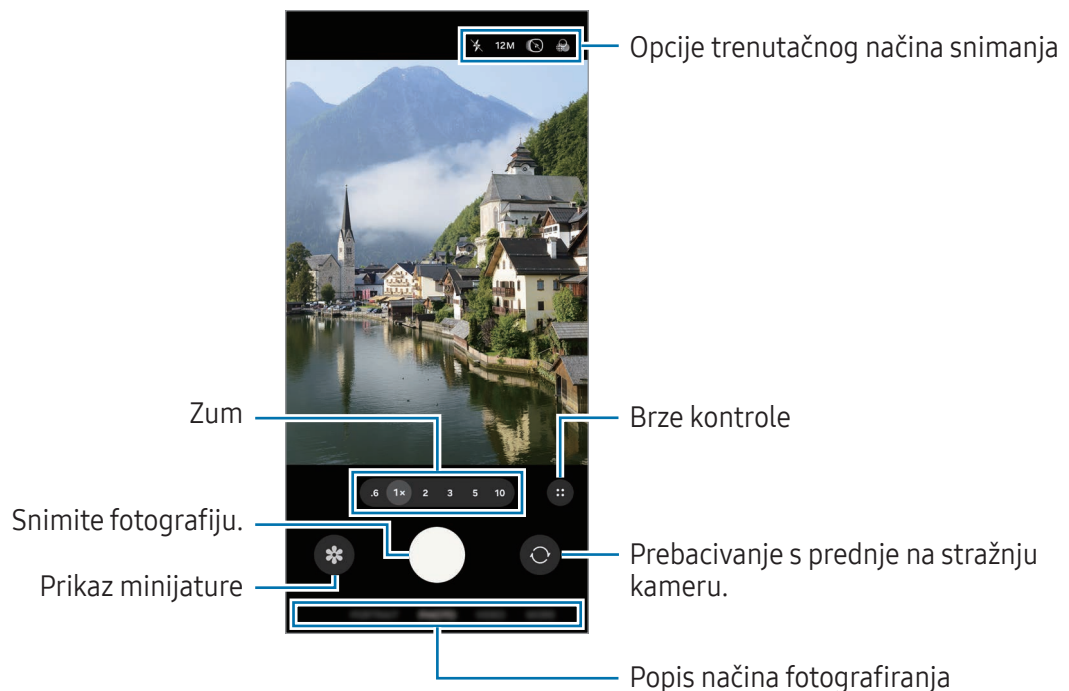

- Zaslom prikaza može se razlikovati ovisno o načinu snimanja i kameri koju koristite.
- Fokus možda neće biti jasan ako je objekt blizu. Snimite fotografije ili videozapise s veće udaljenosti.
- Ako su snimljene fotografije mutne, obrišite objektiv kamere i pokušajte ponovno.
- Provjerite je li objektiv oštećen ili onečišćen. U protivnom, uređaj neće ispravno raditi u načinima rada koji zahtijevaju visoku rezoluciju.
- Kamera vašeg uređaja ima širokokutni objektiv. Kod širokokutnih fotografija ili videozapisa može se u manjoj mjeri pojaviti određena izobličenost, ali to ne znači kako je riječ o neispravnim performansama uređaja.
- Kamera se može zamagliti ili se stvoriti kondenzat ako je uređaj izložen naglim promjenama temperature zraka zbog razlike u temperaturi izvan i unutar poklopca kamere. Pokušajte izbjeći takve uvjete kada planirate koristiti kameru. Ako se dogodi zamagljivanje, dopustite da se kamera prirodno osuši na sobnoj temperaturi prije fotografiranja ili snimanja videozapisa, u protivnom rezultati mogu izgledati mutno.
- Ova se slika može razlikovati ovisno o modelu.

## Uporaba gumba kamere

- Dodirnite i držite gumb kamere za snimanje videozapisa.
- Ako povučete gumb kamere do ikone zaključavanja (🔒), možete snimiti videozapis bez držanja gumba.
- Da biste snimili nekoliko uzastopnih fotografija, prstom povucite gumb kamere do ruba zaslona i držite ga.
- Ako dodate još jedan gumb kamere, možete je premjestiti bilo gdje na zaslonu i prikladnije fotografirati. Na zaslonu prikaza, dodirnite ikonu brzih kontrola (🔌) → ikonu postavki (⚙️) → **Načini snimanja** i dodirnite prekidač **Plutajući gumb Okidača** za uključivanje.

## Uređivanje popisa načina snimanja

Za uređivanje popisa načina snimanja dodirnite **VIŠE** na popisu, dodirnite **Uredi**, a zatim povucite načine na željeno mjesto.

## Korištenje značajki zumiranja

Za povećavanje ili smanjivanje dok koristite stražnju kameru, odaberite željenu ikonu za zumiranje na zaslonu prikaza.

Također možete odabrati željenu razinu zumiranja s popisa razina zumiranja koji se pojavljuje kada dodirnete ikonu za zumiranje.

Da biste preciznije prilagodili zumiranje, povucite ikonu za zumiranje, spojite ili raširite dva prsta na zaslonu pregleda.

Ako omjer zumiranja premašuje određenu količinu, pojavit će se mapa vodiča zuma koja pokazuje gdje povećavate sliku.



Neke značajke možda neće biti dostupne ovisno o modelu.

## Zaključavanje fokusa (AF) i ekspozicije (AE)

Možete zaključati fokus ili ekspoziciju na odabranom području kako biste spriječili automatsko podešavanje kamere na temelju promjena na predmetima ili izvora svjetla.

Dodirnite i držite područje koje želite fokusirati, pojavit će se okvir AF/AE i fokus i ekspozicija bit će zaključani. Postavka ostaje zaključana čak i nakon što fotografirate.





Ova značajka možda neće biti dostupna ovisno o načinu fotografiranja.

## Opcije trenutačnog načina snimanja

Na zaslonu prikaza koristite sljedeće opcije. Za korištenje više opcija dodirnite ikonu brzih kontrola (⋮).

- ✖ : Uključivanje ili isključivanje bljeskalice.
- 12M: Odaberite rezoluciju za slike.
- 📷 : Uključivanje ili isključivanje funkcije pokretne fotografije. Ako je uključite, snimit će se i videoisječak nekoliko sekundi prije, ili prije i nakon što dodirnete gumb kamere.
- 🎨 : Primjena efekta filtra.
- 🚫 : Uključivanje ili isključivanje superstabilnog snimanja.
- ☀️ : U načinu rada **PORTRET** prilagodite intenzitet svjetla. Ova opcija možda neće biti dostupna ovisno o odabranom efektu pozadine.
- 🎞️ : Odaberite brzinu kadrova hyperlapse videozapisa.
- FHD / FHD / FHD : Odaberite razlučivost videozapisa.
- HDR : Uključite ili isključite značajku HDR. Ako je uključite, možete snimati 10-bitne HDR videozapise sa širim rasponom boja i kontrasta.
- 📊 : Odaberite način mjerenja. Ovo određuje način izračuna vrijednosti svjetla. **Mjerenje prema središtu** (📊) upotrebljava osvjetljenje u središnjem dijelu slike za izračunavanje ekspozicije snimke. **Matrično mjerenje** (📊) daje prosjek cijelog prizora. **Točkasto mjerenje** (📊) upotrebljava osvjetljenje u koncentriranom središnjem dijelu slike za izračunavanje ekspozicije snimke.
- 🎧 : U načinu rada **PROFESIONALNI VIDEOZAPIS** odaberite koji smjer zvuka želite snimati na višoj razini. Možete koristiti i USB ili Bluetooth mikrofona ako ga povežete sa svojim uređajem.

-  : U načinu rada **PROFESIONALNO** ili **PROFESIONALNI VIDEOZAPIS** promijenite opciju za monitor ekspozicije. Odaberite opciju za prikaz prekomjerno eksponiranih ili nedovoljno eksponiranih razina s uzorkom ili bojom na zaslonu pregleda.
-  : Uključite ili isključite značajku videozapisa logaritamskog profila snimanja. Ako je uključite, možete snimati videozapise sa širim dinamičkim rasponom za veću fleksibilnost pri uređivanju.
-  : U načinu **HRANA** fokusirajte se na objekt unutar okvira i zamutite sliku izvan okvira.

 Dostupne opcije mogu se razlikovati ovisno o modelu ili načinu snimanja.

## Način fotografija

Kamera automatski podešava opcije snimanja ovisno o okolini.

Na popisu načina snimanja dodirnite **FOTOGRAFIJA** i dodirnite ikonu za snimanje slike () za snimanje fotografije.

## Promjena rezolucije

Možete snimati fotografije visoke rezolucije.

U opcijama snimanja dodirnite **12M** za promjenu rezolucije na onu koju želite i snimite fotografiju.

 Razlučivost se može razlikovati ovisno o modelu.

## Prijedlozi snimke

Kamera predlaže idealnu kompoziciju za fotografiju prepoznavanjem položaja i kuta objekta.

Na zaslonu prikaza, dodirnite ikonu brzih kontrola () → ikonu postavki () i dodirnite prekidač **Prijedlozi snimke** za uključivanje.

- 1 Na popisu načina snimanja dodirnite **FOTOGRAFIJA**.  
Vodič će se pojaviti na zaslonu za pregled.
- 2 Usmjerite vođicu prema subjektu.  
Kamera prepozna je kompoziciju, a preporučena kompozicija pojavljuje se na zaslonu za pregled.

- 3 Pomaknite uređaj tako da vodič odgovara preporučenom sastavu. Kada se postigne idealna kompozicija, vodič će se promijeniti u žuto.
- 4 Dodirnite ikonu za snimanje slike (○) kako biste snimili sliku.

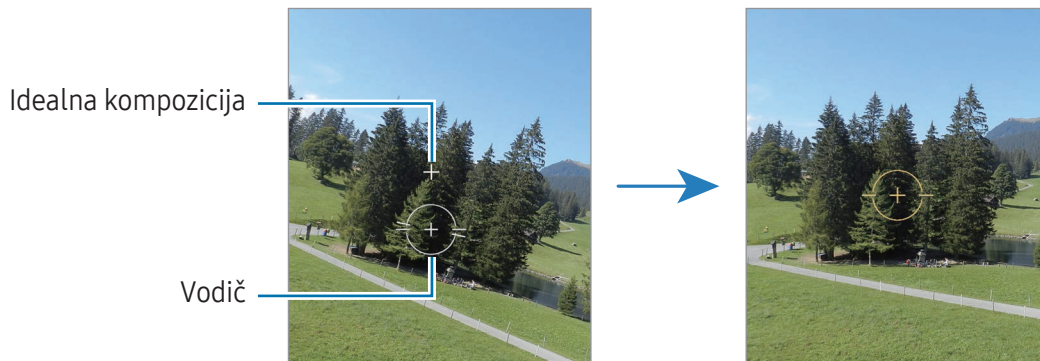

## Snimanje selfija

Možete snimati autoportrete prednjom kamerom.

- 1 Na zaslonu prikaza kliznite prema gore ili prema dolje ili dodirnite ikonu za prebacivanje na prednju kameru (📷) za prebacivanje na prednju kameru za autoportrete.
- 2 Okrenite se prema leći prednje kamere. Za snimanje autoportreta širokokutnim snimkom krajolika ili ljudi, dodirnite ikonu za prebacivanje na široki kut (📷).
- 3 Dodirnite ikonu za snimanje slike (○) kako biste snimili sliku.

## Snimanje bistrh fotografija izbliza (Galaxy S26 Ultra)



Snimajte čiste slike svojeg subjekta.

- 1 Na zaslonu prikaza dodirnite **1x**.
- 2 Stavite kameru blizu subjekta.
- 3 Kada se pojavi ikona uključenog pojačivača fokusa (🌸), dodirnite ikonu za snimanje slike (○) za snimanje fotografije.

📷 Ako ova funkcija nije aktivirana, dodirnite ikonu isključenog pojačivača fokusa (🌸) za uključivanje.







## Skeniranje dokumenata ili teksta

Možete skenirati dokumente ili tekst.

- 1 Na popisu načina snimanja dodirnite **FOTOGRAFIJA**.
- 2 Usmjerite kameru prema objektu i dodirnite **Skeniranje**.  
Opcija **Skeniranje** pojavit će se samo kada se otkrije dokument ili tekst.
  - Za promjenu područja skeniranja dodirnite ikonu za prilagodbu (.
  - Za promjenu efekta filtra dodirnite ikonu filtra (.
  - Za korištenje opcija uklanjanja dodirnite ikonu za uklanjanje (.
- 3 Dodirnite **Spremi**.

## Način rada videozapisa

Kamera automatski podešava opcije snimanja ovisno o okolini.

- 1 Na popisu načina snimanja dodirnite **VIDEOZAPIS** i dodirnite ikonu za početak snimanja () za snimanje videozapisa.
  - Da biste se tijekom snimanja prebacivali između prednje i stražnje kamere, povucite prstom prema gore ili prema dolje na zaslonu pregleda ili dodirnite ikonu za prebacivanje na prednju kameru (.
  - Za snimanje fotografije iz videozapisa tijekom snimanja videozapisa, dodirnite ikonu za snimanje (.
  - Za snimanje zvuka iz određenog smjera pri većoj glasnoći tijekom snimanja videozapisa usmjerite kameru prema tom smjeru i prilagodite zumiranje. Ako ova značajka nije uključena, na zaslonu pregleda dodirnite ikonu brzih kontrola () → ikonu postavki () → **Opcije audiozapisa**, a zatim dodirnite prekidač **Zumirani mikrofon** za uključivanje.
- 2 Dodirnite ikonu za zaustavljanje snimanja () da biste zaustavili snimanje videozapisa.  
 Optički zum možda neće raditi u okruženjima slabog osvjetljenja.

## Promjena rezolucije



Možete snimati videozapise visoke razlučivosti, a maksimalna je razlučivost 8K.

U opcijama snimanja dodirnite ikonu FHD 30 fps () za promjenu rezolucije na onu koju želite i snimate videozapis.

Kada završite snimanje videozapisa, reproducirajte ga u aplikaciji **Galerija**. Kada dodirnete ikonu za snimanje () na kadru koji vam se sviđa, kadar će biti spremljen kao fotografija.

## Stabiliziranje videozapisa (Iznimno mirno)



Ako se pri snimanju kamera previše trese, koristite značajku Super stabilnog snimanja za dodatno stabiliziranje videozapisa.

Dodirnite **VIDEOZAPIS** na popisu načina snimanja, dodirnite ikonu superstabilnog snimanja () → ikonu uključivanja superstabilnog snimanja () ili ikonu superstabilnog snimanja s vodoravnim zaključavanjem (), a zatim snimite videozapis.

## Uporaba značajke automatskog kadriranja

### (Promjena kuta snimanja i zumiranja praćenjem ljudi)





Možete postaviti uređaj da automatski mijenja kut snimanja i zumiranje prepoznavanjem i praćenjem ljudi tijekom snimanja videozapisa.

Na popisu načina snimanja, dodirnite **VIDEOZAPIS**, dodirnite ikonu brzih kontrola () → ikonu automatskog kadriranja () za uključivanje i snimite videozapis.

Kako biste pratili i podesili kut snimanja i zumirali na odabranu osobu, dodirnite okvir koji se prikazuje oko osobe. Da biste isključili praćenje, ponovo dodirnite okvir.

## Korištenje funkcije dvostrukog snimanja

Snimajte videozapise s dvije kamere istovremeno. Videozapise svake kamere možete zasebno spremati i uređivati. Također možete reproducirati videozapise na različite načine, kao što je podijeljeni prikaz ili prikaz slike u slici.



Na popisu načina snimanja dodirnite **VIDEOZAPIS** → ikonu brzih kontrola () → ikonu dvostrukog snimanja (). Zatim dodirnite ikonu prikaza slike u slici () ili ikonu podijeljenog prikaza () i snimite videozapis.

Kada odaberete ikonu prikaza slika u slici (), možete promijeniti veličinu ili mjesto prozora slike u slici.

Ako želite zasebno spremati videozapise svake kamere, dodirnite ikonu brzih kontrola () → ikonu postavki () → **Snimanje dvostrukom kamerom** → **Spremi u zasebne datoteke**.

## Portret način rada/Portret video način rada

Uporabom Portretnog načina ili Portretnog načina videozapisa, možete snimiti slike ili videozapise gdje je pozadina zamućena, a subjekt se jasno ističe. Također možete primijeniti efekt pozadine i urediti ga nakon snimanja fotografije.



- 1 Na popisu načina snimanja dodirnite **PORTRET** ili dodirnite **VIŠE** → **PORTRET. VIDEO**.
- 2 Dodirnite ikonu Portret () i odaberite željeni efekt pozadine ili povucite traku za podešavanje kako biste prilagodili intenzitet efekta pozadine.
- 3 Kada se na zaslonu za pregled pojavi **Spremno** dodirnite ikonu za snimanje slike () za snimanje fotografije ili dodirnite ikonu za početak snimanja () za snimanje videozapisa.





- Dostupne opcije mogu se razlikovati ovisno o načinu snimanja.
- Upotrijebite ovu značajku na mjestu koje ima dovoljno Sunčeve svjetlosti.
- Pozadinsko zamagljenje možda neće ispravno raditi u sljedećim situacijama:
  - Uređaj ili subjekt se kreće.
  - Objekt je tanak ili proziran.
  - Objekt ima sličnu boju kao pozadina.
  - Objekt ili pozadina su jednolični.

## Pro način rada/Pro video način rada

Snimate fotografije ili videozapise dok ručno podešavate različite opcije snimanja, kao što su vrijednost ekspozicije i ISO vrijednost.

Na popisu načina snimanja dodirnite **VIŠE** → **PROFESIONALNO** ili **PROFESIONALNI VIDEOZAPIS**. Odaberite opcije i prilagodite postavke, a zatim dodirnite ikonu za snimanje slike () za snimanje fotografije ili dodirnite ikonu za početak snimanja () kako biste snimili videozapis.

Ako želite provjeriti informacije za bilo koju opciju, odaberite opciju i dodirnite ikonu O odabranoj postavci (). Za resetiranje postavljenih opcija dodirnite ikonu za resetiranje (.

## Promjena rezolucije

Možete snimati videozapise visoke razlučivosti, a maksimalna je razlučivost 8K.

U opcijama snimanja dodirnite ikonu FHD 30 fps () za promjenu rezolucije na onu koju želite i snimate videozapis.

Kada završite snimanje videozapisa, reproducirajte ga u aplikaciji **Galerija**. Kada dodirnete ikonu za snimanje () na kadru koji vam se sviđa, kadar će biti spremljen kao fotografija.



## Odvajanje područja fokusa i područja ekspozicije

Možete odvojiti područje fokusa i područje ekspozicije.

Dodirnite i držite zaslon prikaza. Na zaslonu će se pojaviti okvir AF/AE. Odvucite okvir na područje na kojem želite odvojiti područje fokusa i područje ekspozicije.

## Način hrane

Dodajte živopisne boje fotografijama hrane.

- 1 Na popisu načina snimanja dodirnite **VIŠE** → **HRANA**.  
Na zaslonu će se pojaviti okvir, a područje izvan okvira bit će zamućeno.
- 2 Za promjenu veličine okvira povucite rub okvira.  
Dodirnite željeno područje ili povucite okvir da ga pomaknete.
- 3 Dodirnite ikonu brzih kontrola () → ikonu temperatura boje () i povucite traku za podešavanje za podešavanje temperature boje.
- 4 Dodirnite ikonu za snimanje slike () kako biste snimili sliku.

## Panoramski način

Upotrebom panoramskog načina rada snimate niz fotografija koje se nakon toga spajaju kako biste kreirali široki prikaz.

- 1 Na popisu načina snimanja dodirnite **VIŠE** → **PANORAMA**.
- 2 Dodirnite ikonu za snimanje slike (○) i polako pomaknite uređaj u jednom smjeru. Sliku držite unutar okvira na optičkom tražilu kamere. Ako je prikazana slika izvan okvira vodiča ili ako ne želite pomaknuti uređaj, uređaj će automatski prestati snimati.

- 3 Dodirnite ikonu Gotovo (■) za prekid snimanja fotografija.

 Izbjegavajte snimanje fotografija s neizraženim pozadinama, kao što je čisto nebo ili obični zid.

## Način slow motiona

Snimate videozapis za gledanje u načinu usporenom načinu. Možete odrediti dijelove svojih videozapisa koji će se reproducirati u usporenom načinu.

- 1 Na popisu načina snimanja dodirnite **VIŠE** → **USPORENA SNIMKA** i dodirnite ikonu za početak snimanja (●) za snimanje videozapisa.

- 2 Kad završite snimanje dodirnite ikonu za zaustavljanje snimanja (■) za zaustavljanje.

- 3 Na zaslonu prikaza dodirnite prikaz minijature.



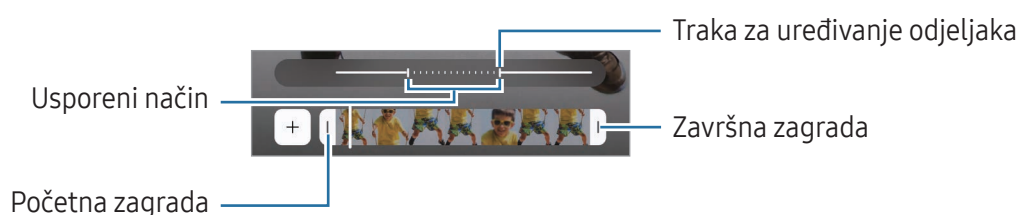

Brzi dio videozapisa bit će postavljen kao dio u usporenom kretanju te će videozapis krenuti s reprodukcijom. Kreirat će se do dva dijela u usporenom kretanju na temelju videozapisa.





Da biste uredili odjeljak sporog kretanja, dodirnite ikonu za uređivanje (✎) → ikonu za brzinu (⌚) i povucite traku za uređivanje odjeljka ulijevo ili udesno.





## Način Hyperlapse

Snimajte prizore, poput kretanja ljudi ili automobila i pregledajte ih kao videozapise u ubrzanom načinu.

- 1 Na popisu načina snimanja dodirnite **VIŠE** → **HIPERSNIMANJE**.
- 2 Dodirnite ikonu brzine () i odaberite opciju razmjera okvira.
  - Ako razmjer okvira postavite na **AUTO**, uređaj će automatski prilagoditi razmjer okvira prema promjeni razmjera prizora.
  - Ako želite snimiti tragove zvijezda, brzinu stvaranja slike u sekundi na ikonu Noć tristo puta brže () i dodirnite ikonu Tragovi zvijezda ()
- 3 Dodirnite ikonu za početak snimanja () za početak snimanja.
- 4 Dodirnite ikonu za zaustavljanje snimanja () za završetak snimanja.

 Značajku noćnog hiperlapsa možete koristiti dodirom na ikonu brzine () → ikonu Noć petnaest puta brže () ili ikonu Noć četrdeset pet puta brže () u opcijama snimanja. Ova je značajka dobra za obavljanje stvari poput snimanja iz automobila u pokretu pri čemu svjetlo izgleda kao da se i ono kreće.

## Prilagodba postavki kamere

Na zaslону za pregled dodirnite ikonu brzih kontrola () → ikonu postavki (). Neke opcije možda neće biti dostupne ovisno o načinu fotografiranja.

### Inteligentne značajke

- **Pretraživanje:** Postavite uređaj za skeniranje dokumenata, teksta ili QR kodova sa zaslona za pregled.
- **Prijedlozi snimke:** Postavite uređaj da predlaže idealnu kompoziciju fotografije prepoznavanjem položaja i kuta objekta.
- **Poboljšivač fotografija**
  - **Daj prednost kvaliteti / Uravnoteženo / Daj prioritet brzini:** Odaberite opciju kvalitete.
  - **Otkrivanje scene:** Postavite uređaj da podesi postavke boje i automatski primijeni optimizirani efekt ovisno o objektu ili sceni.
- **Zadani filtri:** Stvorite vlastiti filter pomoću slike s tonom boje koji vam se sviđa iz **Galerija**.

## Fotografije



- **Format fotografije:** Odaberite kako želite spremi sliku.
  - **Fotograf. visoke učinkovitosti:** Snimate slike u formatu slike visoke učinkovitosti (HEIF).
  - **Format fotog. Profesion. načina:** Odaberite format datoteke za spremanje slika snimljenih u profesionalnom načinu rada. JPEG datoteke komprimiraju slike i zauzimaju manje prostora za pohranu. RAW datoteke (DNG format datoteke) zadržavaju sve podatke o slici za najbolju kvalitetu slike i spremaju slike kao nekomprimirane, ali zauzimaju više prostora za pohranu. Kada odaberete **RAW i JPEG format**, svaka se slika sprema u dva formata, DNG i JPG.
- **Vodeni žig:** Dodajte vodeni žig pri snimanju fotografija.
- **Fotografije pokreta:** Postavite snimanje videozapisa nekoliko sekundi prije, ili prije i nakon što dodirnete gumb kamere. Također možete postaviti opcije zvučnih povratnih informacija.

## Videozapisi

- **Format videozapisa**
  - **HEVC (visoka učinkovitost) / H.264 (najveća kompatibilnost):** Odaberite format videozapisa.
  - **Videoz. s vis. brz. prijenosa:** Povećajte brzinu prijenosa videozapisa. Ako upotrebljavate ovu značajku, veličina datoteke može biti veća od normalnih videozapisa.
  - **HDR:** Dodajte opciju HDR na zaslone za pregled.
  - **Log:** Dodajte opciju videozapisa logaritamskog profila snimanja na zaslon za pregled.
  - **APV:** Dodajte opciju APV na zaslon za pregled. Kada uključite ovu značajku, možete snimati i uređivati videozapise filmske kvalitete pomoću kodeka Advanced Professional Video (APV).
-  Možda nećete moći reproducirati videozapise u formatu HEVC na drugim uređajima ili ih dijeliti putem interneta.
  - U nekim načinima snimanja ne možete snimati videozapise u HEVC formatu.
  - Za pravilno reproduciranje HDR videozapisa, uređaj mora podržavati HDR.
- **Auto FPS:** Postavite uređaj za snimanje svjetlijih videozapisa u uvjetima slabog osvjetljenja automatski optimizirajući brzinu kadrova.
- **Stabiliz. videozapisa:** Uključite sustav protiv podrhtavanja kako biste smanjili ili uklonili zamućenost slike nastalu zbog podrhtavanja kamere dok snimate videozapis.

- **Snimanje dvostrukom kamerom:** Promijenite opciju spremanja za dvostruko snimanje.
- **Opcije audiozapisa**
  - **Zumirani mikrofoni:** Tijekom snimanja videozapisa možete snimati zvuk iz zumiranog smjera pri većoj glasnoći.
  - **Zvučna snimka 360:** Možete snimati impresivnije videozapise s 3D zvukom pomoću Bluetooth slušalica koje podržavaju značajku snimanja zvuka od 360 stupnjeva.
  - **Reprodukcija zvuka:** Možete reproducirati medije bez pauze tijekom snimanja videozapisa. Mediji će se paузirati kada je uključena značajka snimanja zvuka od 360 stupnjeva.
- **Spremiti u unutarnju pohranu:** Spremite videozapise na povezanu vanjsku pohranu.

## Općenito

- **Prateći autofokus:** Postavite uređaj da prati i automatski se fokusira na odabrani objekt. Kada na zaslonu prikaza odaberete objekt, uređaj se automatski fokusira na objekt čak i kada se kreće ili kad promijenite položaj kamere.
  -  Praćenje subjekta možda neće uspjeti u ovim uvjetima:
    - Objekt je prevelik ili premalen.
    - Subjekt se prebrzo kreće.
    - Subjekt je osvijetljen pozadinskom svjetlom ili snimate na tamnom mjestu.
    - Boje ili uzorci na subjektu i pozadini su isti.
    - Na objektu se nalaze vodoravni uzroci, kao primjerice na roletama.
    - Kamera pretjerano podrhtava.
    - Rezolucija videozapisa je visoka.
    - Pri povećanju ili smanjivanju pomoću optičkog zuma.
- **Vodič za kompoziciju:** Prikazuje smjernice optičkog tražila kao pomoć pri kompoziciji pri odabiru subjekta.
- **Lokacijske oznake:** Priložite oznaku GPS lokacije na fotografiju.
  -  Snaga GPS signala može se smanjiti na mjestima gdje dolazi do ometanja signala, kao što su mjesta između zgrada ili nizine, ili snimanje pri lošim vremenskim uvjetima.
  - Vaša lokacija može se pojaviti na fotografijama kada ih pošaljete na internet. Da biste to izbjegli, isključite postavku označavanja lokacije.

- **Spremi autoport. kao pregledan:** Postavite uređaj da sprema slike ili videozapise onako kako se pojavljuju na zaslonu za pregled kada ih snima prednja kamera, a da ih ne okrećete.
- **Pr. gore/dolje po pregledu za:** Odabir radnje koja će se izvršiti kada prijedete prstom prema gore ili dolje na zaslonu prikaza.
- **Načini snimanja**
  - **Pritisni gumb za glasnoću za:** Snimajte fotografije ili videozapise, povećavajte ili smanjite ili kontrolirajte glasnoću s pomoću gumba za glasnoću.
  - **Glasovne naredbe:** Snimajte fotografije ili videozapise s pomoću glasovnih naredbi.
  - **Plutajući gumb Okidača:** Dodajte još jedan pomični gumb bilo gdje na zaslonu za snimanje fotografija.
  - **Prikaz dlana:** Pokažite dlan prednjoj kameri za snimanje selfija ili početak snimanja videozapisa.
- **Postavke koje treba zadržati:** Zadržite zadnje postavke koje ste koristili, primjerice način snimanja, kada otvorite kameru.
- **Dojava vibracijom:** Podesite uređaj da vibrira u određenim situacijama, primjerice, kada dodirnete gumb kamere.
- **Camera Assistant:** Preuzmite aplikaciju **Camera Assistant** i postavite dodatne postavke kamere.

### Privatnost

- **Dopuštenja:** Pristupite dopuštenjima potrebnima za korištenje aplikacije Kamera.
- **Poništavanje postavki:** Vratite postavke kamere.
- **O Kameri:** Provjerite verziju aplikacije kamere i pravne informacije.
- **Obratite nam se:** Postavite pitanja ili provjerite često postavljena pitanja.



Neke značajke možda neće biti dostupne ovisno o modelu.

# Galerija

## Uvod

Pristupite slikama i videozapisima pohranjenima na mobilnom uređaju. Također možete upravljati slikama i videozapisima po albumu ili stvoriti vijesti.

## Uporaba galerije

Otvorite aplikaciju **Galerija**.

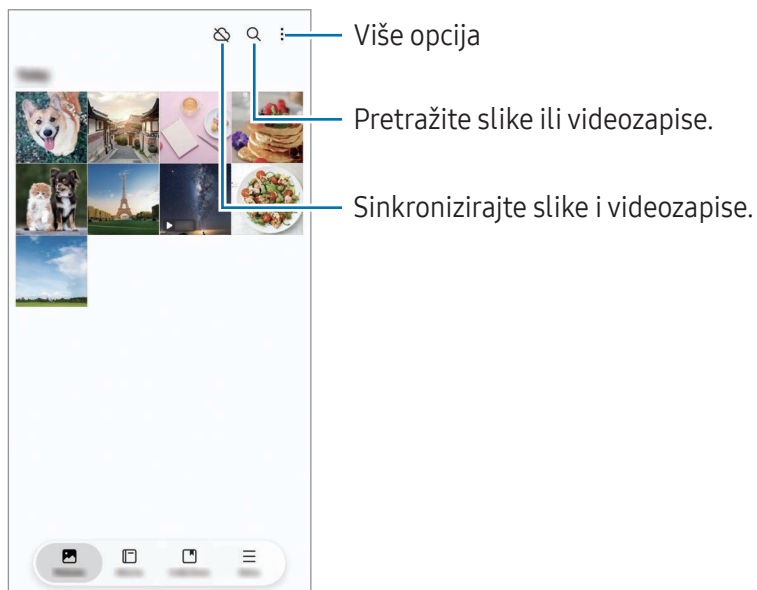

## Pregledavanje slika

Otvorite aplikaciju **Galerija** i odaberite sliku. Da biste pogledali ostale datoteke, pomaknite prstima lijevo ili desno na zaslonu.

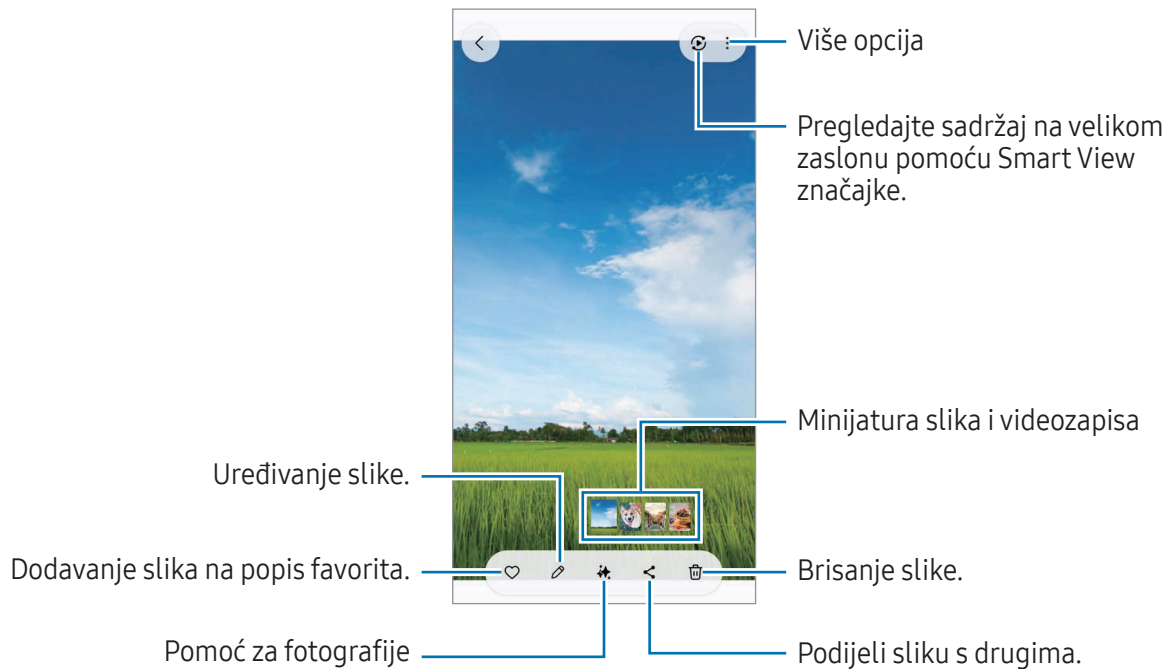

## Ponovno masteriranje slika

Možete poboljšati mutne, zamućene slike i slike niske razlučivosti.

- 1 Otvorite aplikaciju **Galerija** i odaberite sliku.
- 2 Prijeđite prstom prema gore na zaslonu i dodirnite **Poboljšanje kvalitete**.  
Možete provjeriti sliku prije i poslije snimanja.
- 3 Dodirnite ikonu za spremanje (↓) za spremanje remasterirane slike.

## Izdvajanje objekata iz slika

Odvojite objekt od pozadine i izdvojite ga. Možete kopirati izdvojenu sliku ili je koristiti na različite načine tako da je spremite kao naljepnicu ili sliku.

- 1 Otvorite aplikaciju **Galerija** i odaberite sliku ili videozapis.
- 2 Dodirnite i držite objekt koji želite izdvojiti i odaberite opciju.  
Kada odaberete sliku snimljenu značajkom pokretne fotografije, pojavit će se značajka **Spremi kao GIF**. Ako želite spremiti izdvojenu sliku kao GIF, dodirnite **Spremi kao GIF**.



Ova je značajka dostupna za videozapise samo kada su pauzirani.

## Obrezivanje uvećanih slika

- 1 Otvorite aplikaciju **Galerija** i odaberite sliku.
- 2 Raširite dva prsta na površini koju želite spremiti i dodirnite ikonu za brzo rezanje (✂️).  
Izrezana površina spremit će se kao datoteka.

## Prikaz videozapisa

Otvorite aplikaciju **Galerija** i odaberite videozapis za reprodukciju. Da biste pogledali ostale datoteke, pomaknite prstima lijevo ili desno na zaslonu.

Kako biste koristili više opcija tijekom reproduciranja, dodirnite ikonu za više opcija (⋮) → **Otvori u Video playeru**.



Povucite gore ili dolje na lijevoj strani zaslona za reprodukciju za prilagodbu svjetline ili povucite gore ili dolje na desnoj strani zaslona za reprodukciju za prilagodbu glasnoće.

Za prebacivanje unaprijed ili unatrag kličite ulijevo ili udesno na zaslonu reprodukcije.

## Gledanje svjetlijih i jasnijih videozapisa

Povećajte svjetlinu zaslona i učinite boje življima kada reproducirate videozapise. Otvorite **Postavke** i dodirnite **Napredne značajke** → **Svjetlina videozapisa** → **Svjetlo**.



- Ta je funkcija dostupna samo u aplikacijama.
- Upotrebom te funkcije povećat će se potrošnja baterije.

## Albumi

Otvorite aplikaciju **Galerija**, dodirnite **Albumi** → ikonu za stvaranje (+), a zatim odaberite vrstu albuma.

- **Album:** Izradite nove albume i ručno dodajte slike i videozapise.
- **Automatski album:** Izradite albume koji automatski prikupljaju slike osoba ili kućnih ljubimaca koje odaberete.
- **Grupe:** Izradite grupu povezanih albuma.
- **Zajed. album:** Izradite albume koje možete dijeliti s drugima.
- **Zajednički obiteljski album:** Izradite albume koje možete dijeliti sa svojom obitelji.



Neke značajke možda neće biti dostupne ovisno o regiji ili modelu.

## Zbirke

Slike i videozapisi automatski će se sortirati u kategorije Priče, Snimke zaslona, Osobe, Lokacije i Dokumenti.

Otvorite aplikaciju **Galerija**, dodirnite **Zbirke**, a zatim odaberite kolekciju. Ako želite promijeniti kategorije koje se prikazuju na zaslonu ili promijeniti redoslijed kategorija, dodirnite **Uredi zbirke**.

## Brisanje slika ili videozapisa

Otvorite aplikaciju **Galerija**, dodirnite i držite sliku, videozapis ili album za brisanje, a zatim dodirnite **Obriši**.

## Korištenje značajke koš za smeće

Slike i videozapisi koje izbrišete bit će privremeno pohranjeni u koš za smeće. Datoteke će biti izbrisane nakon određenog vremena.

Da biste pristupili datotekama u košu za smeće, otvorite aplikaciju **Galerija** i dodirnite **Izbornik** → **Smeće**. Za vraćanje datoteka dodirnite **Odaberi**, odaberite datoteke, a zatim dodirnite **Vrati**.

## Bixby

Bixby je korisničko sučelje koje vam olakšava korištenje uređaja. Možete reći što želite značajki Bixby. Bixby će pokrenuti značajku koju zatražite ili prikazati informaciju koju želite.

Za više informacija posjetite [www.samsung.com/bixby](http://www.samsung.com/bixby).



Bixby je dostupan samo na nekim jezicima i može biti nedostupan ovisno o području.

### Buđenje značajke Bixby

Dok pritišćete i držite bočni gumb, recite značajki Bixby što želite. Za korištenje ove značajke otvorite **Postavke** i dodirnite **Napredne značajke** → **Bočni gumb** → **Dugački pritisak** → **Bixby**.

Ili recite frazu za buđenje, kao što je „Hi, Bixby” ili „Bixby”, a zatim recite što želite.

### Postavljanje fraze za buđenje

- 1 Otvorite **Postavke** i dodirnite **Napredne značajke** → **Bixby** → **Registriranje glasa**.
- 2 Odaberite frazu za buđenje koju želite pod **Pokretanje glasom**.



Ako prvi put pokrećete ovu aplikaciju ili nakon resetiranja podataka, slijedite upute na zaslonu za dovršavanje početnog podešavanja.

## Višenamjenski prozor (Uporaba više aplikacija odjednom)

Pokretanje aplikacija u isto vrijeme u prikazu podijeljenog zaslona ili više aplikacija u skočnom prikazu.

 Neke aplikacije možda neće podržavati ovu funkciju.

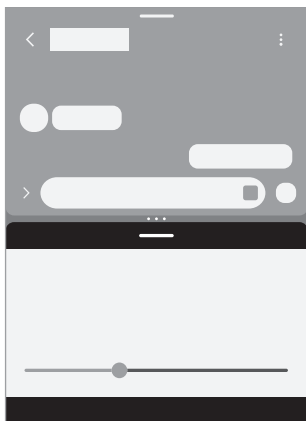

Prikaz podijeljenog zaslona

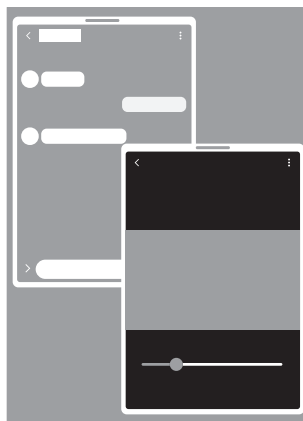

Skočni pregled

### Pokretanje višenamjenskog prozora

- Gumbi za nedavne aktivnosti

Dodirnite gumbе za nedavne aktivnosti (|||), dodirnite ikonu aplikacije, a zatim dodirnite **Otvaranje u prikazu podijeljenog zaslona** ili **Otvori u skočnom prikazu**.

- Prijelaz prstom po zaslonu

Otvorite **Postavke**, dodirnite **Napredne značajke** → **Više prozora**, a zatim dodirnite prekidač **Prijed. prstom za podij. zaslon** ili **Prijed. prstom za skočni prikaz** kako biste je uključili.



- Povucite krugove (•••) između prozora aplikacije za podešavanje veličine prozora.
- Dodirnite krugove (•••) između prozora aplikacija i dodirnite ikonu za dodavanje parova aplikacija (☆). Aplikacije koje koristite u prikazu podijeljenog zaslona bit će spremljene kao par aplikacija.
- Povucite ručicu s višenamjenskog prozora (—) na novo mjesto kako biste premjestili prozor aplikacije.
- Kada dodirnete ručicu višenamjenskog prozora (—), pojavit će se dostupni izbornici.

## Samsung Internet

Pregledavajte Internet radi pretraživanja informacija i označite omiljene internetske stranice kako biste im lako pristupili.

- 1 Otvorite aplikaciju **Internet**.
- 2 Unesite Internet adresu ili ključnu riječ, a zatim dodirnite **Idi**.

Ako se alatna traka ne pojavi, lagano prijedite prstom prema dolje po zaslonu.

Za prebacivanje između kartica dodirnite ikonu kartica (📄) ili prijedite prstom ulijevo ili udesno na polju za unos adrese.

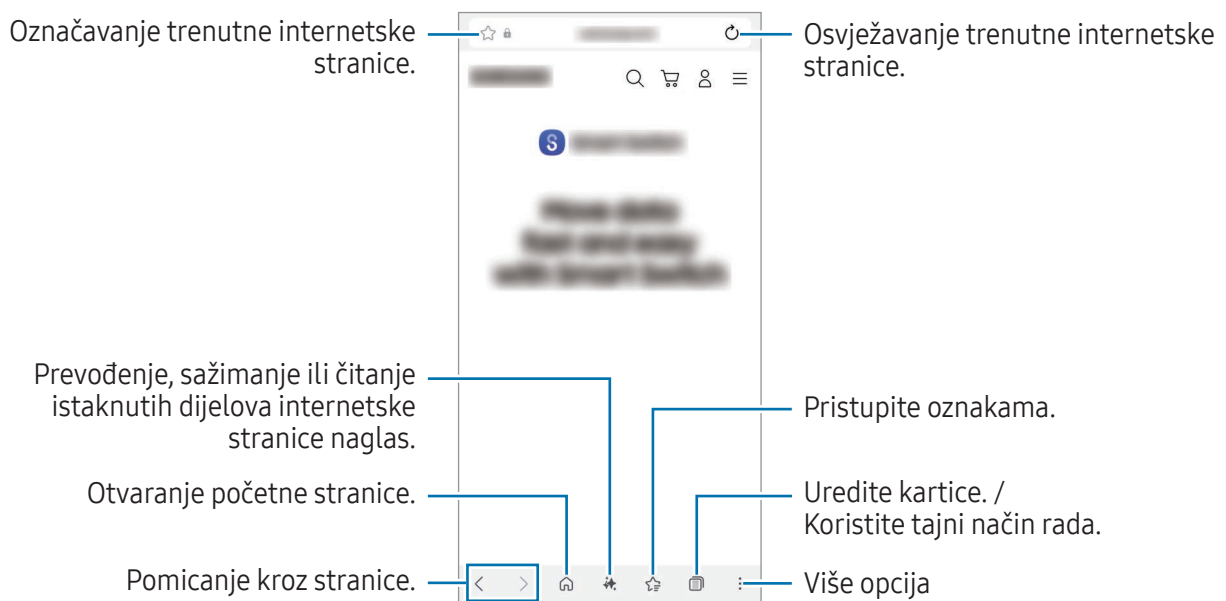

### Uporaba tajnog načina

Ako postavite lozinku za skriveni način rada, možete spriječiti drugima da pristupe vašoj povijesti pretraživanja, povijesti pregledavanja, oznakama i spremljenim stranicama.

- 1 Dodirnite ikonu kartica (📄) → ikonu za uključivanje skrivenog načina rada (👁️).
- 2 Dodirnite prekidač **Zaključaj Tajni način** za uključivanje, dodirnite **Pokreni**, a zatim postavite lozinku za skriveni način rada.

U skrivenom načinu uređaj će promijeniti boju alatnih traka. Za isključivanje skrivenog načina rada dodirnite ikonu kartica (📄) → ikonu kartica (📄).

# Samsung Wallet

## Uvod

Koristite razne prikladne značajke u aplikaciji Samsung Wallet. Možete vršiti plaćanja, potvrditi svoj identitet putem biometrijskih podataka, provjeriti putne karte ili avionske karte i još mnogo toga.

Za više informacija, kao što su kartice koje podržavaju ovu funkciju, provjerite [www.samsung.com/samsung-wallet](http://www.samsung.com/samsung-wallet).

Otvorite aplikaciju **Wallet** i odaberite značajku koju želite.



- Ova aplikacija možda neće biti dostupna ovisno o području.
- Neke značajke možda neće biti dostupne ovisno o području.

## Postavljanje usluge Samsung Wallet

Ako prvi put pokrećete ovu aplikaciju ili nakon resetiranja podataka, slijedite upute na zaslonu za dovršavanje početnog podešavanja.

- 1 Otvorite aplikaciju **Wallet**.
- 2 Prijavite se na svoj Samsung account i pročitajte i prihvatite uvjete i odredbe.
- 3 Registrirajte otisak prsta i PIN koji ćete koristiti za plaćanje.  
Taj će se PIN upotrebljavati za provjeru različitih radnji u usluzi Samsung Wallet, kao što je plaćanje ili otključavanje aplikacije.

## Upotreba Samsung Pay aplikacije

Registrirajte kartice na Samsung Pay kako biste vršili i internetska i izvanmrežna plaćanja.



- Za plaćanje pomoću usluge Samsung Pay, uređaj će možda zatražiti povezivanje na Wi-Fi ili mobilnu mrežu ovisno o području.
- Ova značajka možda neće biti dostupna ovisno o davatelju mobilnih usluga ili modelu.
- Postupci za početno postavljanje i registraciju kartice mogu se razlikovati ovisno o davatelju mobilnih usluga ili modelu.

## Registracija kartica

Otvorite aplikaciju **Wallet** i slijedite upute na zaslonu za dovršetak registracije kartice.

## Plaćanje

- 1 Povucite sliku kartice na dnu zaslona prema gore. Ili otvorite aplikaciju **Wallet**. Zatim, na popisu kartica kliznite ulijevo ili udesno i odaberite karticu koju ćete upotrijebiti.
  - 2 Skenirajte svoj otisak prsta ili unesite PIN za plaćanje koji ste postavili.
  - 3 Dodirnite stražnju stranu uređaja čitačem kartice.  
Nakon što čitač kartice prepozna informaciju o kartici, plaćanje će se izvršiti.
-  Ovisno o mrežnoj vezi, plaćanje se možda neće izvršiti.
  - Način provjere za plaćanja može se razlikovati ovisno o čitačima kartica.

## Otkazivanje plaćanja

Plaćanje možete otkazati posjetom mjesta na kojima ste ih izvršili.

Na popisu kartica kliznite ulijevo ili udesno za odabir kartice koju ste upotrijebili. Slijedite upute na zaslonu kako biste dovršili postupak otkazivanja plaćanja.

## Upotreba aplikacije Samsung Pass

Registrirajte svoje biometrijske podatke u značajki Samsung Pass i provjerite svoj identitet prilikom korištenja usluga koje zahtijevaju prijavu ili osobne podatke. Pogledajte [Samsung Pass](#) za više informacija.

## Korištenje karata

Dodajte avionske karte i ulaznice za filmove, sport i još mnogo toga kako biste im pristupili i koristili ih na jednom mjestu.

## Samsung Health

Samsung Health pomaže vam upravljati zdravljem i tjelesnom kondicijom. Postavite si zdravstvene ciljeve, provjeravajte napredak i pratite zdravlje i tjelesnu kondiciju u cjelini. Jednako tako svoje zapise broja koraka možete usporediti s drugim korisnicima aplikacije Samsung Health i provjeriti savjete o zdravlju.

Otvorite aplikaciju **Health**. Za više informacija posjetite [www.samsung.com/samsung-health](http://www.samsung.com/samsung-health).

## Samsung Notes

### Uvod



Kreirajte bilješke unosom teksta tipkovnicom ili pisanjem ili crtanjem po zaslonu. U svoje bilješke isto tako možete umetnuti slike ili glasovne snimke.

 Neke značajke možda neće biti dostupne ovisno o modelu.

### Kreiranje bilješki

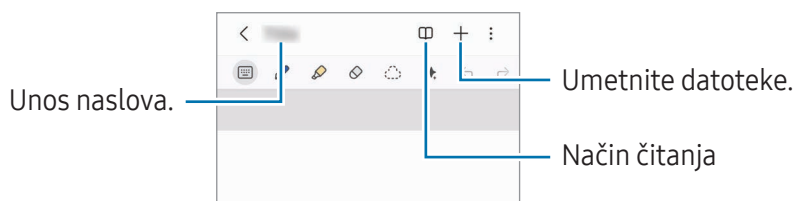
- 1 Otvorite aplikaciju **Notes**, dodirnite ikonu za stvaranje () i, a zatim izradite bilješku.



- 2 Kada završite s pisanjem bilješke, dodirnite gumb **Natrag** () da biste je spremili. Ako želite spremiti bilješku u drugom obliku datoteke, dodirnite ikonu za više opcija () → **Spremi kao**.

### Brisanje bilješki

Dodirnite i držite bilješku za brisanje i dodirnite **Obriši**.

## Sinkronizacija bilješki

Možete provjeravati i uređivati bilješke na svim svojim uređajima koji su prijavljeni na isti Samsung account.

Otvorite aplikaciju **Notes**, dodirnite ikonu navigacijske ladice (☰) → ikonu postavke (⚙️), a zatim dodirnite prekidač **Sinkroniziraj sa Samsung Cloudom** za uključivanje.

## Sastavljanje bilješki rukopisom

Na zaslonu za sastavljanje bilješki crtajte ili pišite svojim rukopisom.

Rukopis možete unijeti u većoj veličini ako povećavate zaslon tako što ćete na njega rasporediti dva prsta.

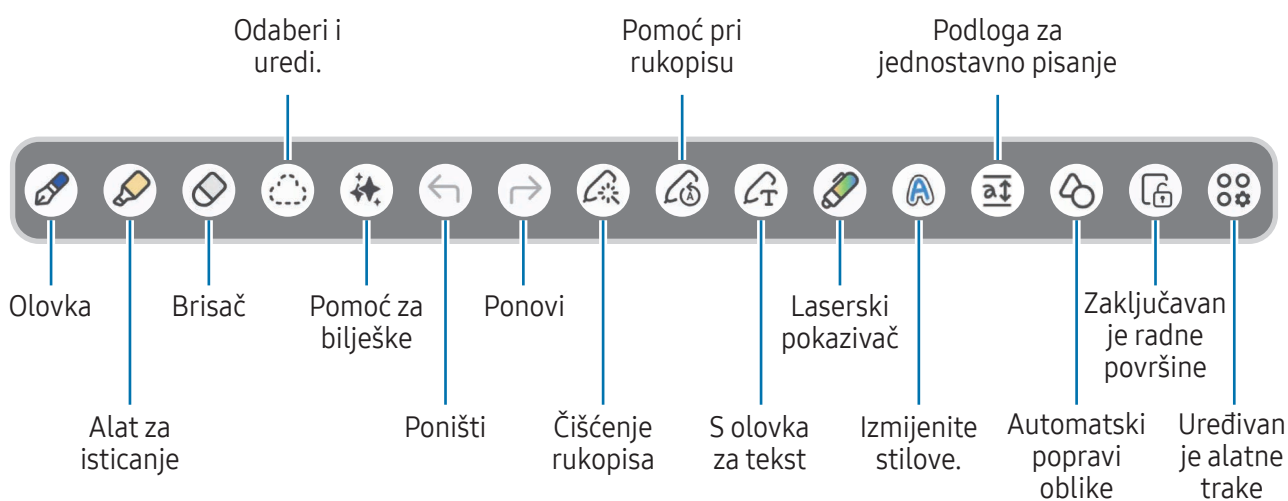

 Ako unos prstima ne radi na modelu koji podržava S olovku, dodirnite ikonu za više opcija (⋮) → **Uključi crtanje prstom.**

## Korištenje gumice

Kada želite izbrisati rukopis iz bilješke, dodirnite ikonu načina rada za brisanje (🧼) i odaberite područje koje želite izbrisati. Ili odaberite područje dok pritišćete i držite gumb S olovke.



Za promjenu vrste gumice još jednom dodirnite ikonu načina rada za brisanje (🧼).

- **Gumica za brisanje potezima:** Izbrišite odabranu crtu.
- **Gumica za brisanje područja:** Izbrišite samo područje koje odaberete. Možete prilagoditi veličinu gumice povlačenjem trake za prilagodbu veličine.

 Čak ni malom gumicom nećete moći precizno obrisati željeno područje.

## Uređivanje rukom pisanih bilješki

Uredite rukom pisane bilješke koristeći razne opcije uređivanja poput rezanja, pomicanja, promjene veličine.

- 1 Kada se na bilješci nalazi rukopis, dodirnite ikonu načina odabira ()  
Za promjenu oblika odabira još jednom dodirnite ikonu načina odabira ()
- 2 Dodirnite ili nacrtajte crtu oko unosa za odabir.
  - Za prebacivanje unosa na drugu lokaciju odaberite unos i povucite ga na novu lokaciju.
  - Za promjenu veličine odabira dodirnite unos i povucite rub okvira koji se pojavljuje.
- 3 Uredite unos pomoću dostupnih opcija.

## Poravnavanje rukopisa ili pretvaranje u tekst

Za vodoravno poravnavanje rukopisa ili crteža dodirnite ikonu za čišćenje rukopisa () → **Poravnaj rukopis**.

Za zamjenu vašeg rukopisa pretvorenim tekstom dodirnite ikonu za čišćenje rukopisa () → **Pretvori u tekst**. Kada se pojavi zaslon za pregled, dodirnite **Dodaj u/na** i odaberite željenu opciju.

Ako svoj rukopis želite odmah zamijeniti tekstom, dodirnite ikonu značajke S olovka u tekst () i zatim pišite po zaslonu S olovkom.

## Promjena stilova

Možete promijeniti stil rukopisa i crteža.

Nakon pisanja ili crtanja na zaslonu, dvaput dodirnite ikonu za promjenu stila () i odaberite boju ili debljinu linije koju želite. Zatim dodirnite mjesto gdje želite promijeniti stil.

## Upotreba podloge za jednostavno pisanje

Na zaslonu za sastavljanje bilješki dodirnite ikonu podloge za jednostavno pisanje () . Polje za unos povećat će se i pojaviti u obliku podloge za jednostavno pisanje.

## Automatsko popravljavanje oblika

Dodirnite ikonu za automatsko popravljavanje oblika () i nacrtajte oblik. Oblik će biti popravljen.

## Snimanje glasa u bilješke

Snimate glas dok stvarate bilješku i tada će se sadržaj uskladiti sa snimkom.

Na zaslonu za sastavljanje bilješki dodirnite ikonu za umetanje (✚) →  **Glasovna snimka**  i stvorite bilješku.

Odaberite bilješku s popisa i dodirnite ikonu za otvaranje diktafona (🗣️) → ikonu za reprodukciju (▶️) za reprodukciju snimke. Tada će se sadržaj koji ste stvorili tijekom snimanja prikazati na zaslonu zajedno sa snimkom.

## Dodavanje bilješke na početni zaslon

Dodajte bilješku na početni zaslon kako biste je provjerili ili otvorili ili uredili.

- 1 Otvorite aplikaciju **Notes**.
- 2 Odaberite bilješku i dodirnite ikonu za više opcija (⋮) → **Dodaj u/na** → **Početni zaslon** → **Dodaj**. Bilješka će se dodati na početni zaslon.

## Izrezivanje sadržaja

U bilješku možete dodati sadržaj, kao što je poveznica na mrežnu stranicu ili slika.

- 1 Kada postoji sadržaj koji želite izrezati dok koristite aplikaciju **Samsung Internet** ili **Galerija**, otvorite aplikaciju **Notes** u prikazu podijeljenog zaslona ili u skočnom prikazu. Za više informacija o prikazu podijeljenog zaslona ili skočnom prikazu pogledajte [Višenamjenski prozor](#).

Alternativno, dvaput dodirnite zaslon dok držite pritisnutim gumb S olovke ili otvorite ploču sa zračnim naredbama i dodirnite **Stvori bilješku**.

Opcije koje možete koristiti pojavit će se na dnu zaslona za sastavljanje bilješki.

- 2 Odaberite željenu opciju.

## Samsung Members

Samsung Members pruža usluge podrške korisnicima, kao što je dijagnosticiranje problema uređaja te omogućuje korisnicima postavljanje pitanja i prijavu izvješća o greškama. Isto tako možete dijeliti informacije s ostalima u zajednici Galaxy korisnika ili provjeriti najnovije vijesti i savjete. Samsung Members može vam pomoći riješiti problem s kojim se možda suočite tijekom uporabe uređaja.

Otvorite aplikaciju **Members**.

Ako imate pitanja dok koristite druge Samsung aplikacije, pristupite izborniku postavki aplikacije i odaberite opciju **Kontaktirajte nas**.

- **Otkrivanje:** Možete dobivati službene informacije od Samsunga, kao što su najave Galaxy proizvoda i bilteni.
- **Zajednica:** Možete komunicirati s drugim korisnicima Galaxy uređaja o raznim temama i dijeliti informacije s njima.
- **Podrška:** Možete koristiti usluge korisničke podrške, kao što su povratne informacije ili dijagnostika telefona, koje vam mogu pomoći da provjerite radi li vaš uređaj ispravno.



Dostupne značajke mogu se razlikovati ovisno o verziji softvera uređaja, verziji aplikacije ili modelu.

## Samsung Kids

Dječji pristup možete ograničiti na određene aplikacije, postaviti njihova vremena upotrebe i konfigurirati postavke kako bi djeci pružili zabavno i sigurno okruženje prilikom korištenja uređaja.

Otvorite **Postavke** i dodirnite **Aplikacije** → **Samsung Kids** → **Otvori**. Kad prvi put pokrećete Samsung Kids ili nakon resetiranja podataka, pratite upute na zaslonu kako biste dovršili postavljanje.

Na zaslonu Samsung Kids odaberite aplikaciju koju želite koristiti.



Vaš će se unaprijed postavljeno načina zaključavanja zaslona ili stvoreni PIN koristiti kada uključite značajku **Roditeljska zaštita** ili zatvorite Samsung Kids.

## Korištenje značajki roditeljske kontrole

Možete konfigurirati postavke za Samsung Kids i provjeriti povijest korištenja.

Na zaslonu programa Samsung Kids, dodirnite ikonu za više opcija (☰) → **Roditeljska zaštita** i unesite svoj kod za otključavanje.

## Zatvaranje programa Samsung Kids

Da biste zatvorili Samsung Kids, dodirnite gumb Natrag (<) ili dodirnite ikonu za više opcija (☰) → **Zatvori apl. Samsung Kids**, a zatim unesite svoj kod za otključavanje.

## Samsung Global Goals

Svrha Globalnih ciljeva koje je 2015. godine uspostavila Opća skupština Ujedinjenih naroda jest stvaranje održivog društva. Ti ciljevi imaju moć okončati siromaštvo, boriti se protiv nejednakosti i zaustaviti klimatske promjene.

Sa Samsung Global Goals saznajte više o globalnim ciljevima i pridružite se pokretu za bolju budućnost.

## Samsung TV Plus

Odaberite kanale kao što to radite kad koristite televizor i uživajte u raznim video sadržajima besplatno.

Otvorite aplikaciju **TV**.



Ova aplikacija možda neće biti dostupna ovisno o davatelju mobilnih usluga ili modelu.

## Samsung Find

Možete locirati svoj uređaj čak i ako nije povezan s mrežom. Također, možete dijeliti svoju lokaciju s drugim osobama koje unaprijed postavite.

Otvorite aplikaciju **Find**.

## Samsung Shop

**Samsung Shop** usluga je mobilne kupnje koju nudi tvrtka Samsung. Dobijte ponude ili informacije o proizvodima i uslugama tvrtke Samsung i njezinih partnera.

Otvorite aplikaciju **Samsung Shop**.



Ova aplikacija možda neće biti dostupna ovisno o davatelju mobilnih usluga ili modelu.

## Samsung News

Pratite naslove i najnovije vijesti iz raznih izvora. Možete odabrati i pratiti razne teme i izvore koji vas zanimaju.

Pokrenite Samsung News pomoću jedne od ovih metoda.

- Otvorite aplikaciju **Vijesti**.
- Prijedite prstom udesno na početnom zaslonu. Ako se zaslon Samsung News ne pojavi, otvorite **Postavke** i dodirnite **Početni zaslon** → **Dod. str. medija na poč. zaslon** → **Samsung News**. Ili dodirnite i držite prazno područje na početnom zaslonu, prijedite prstom udesno, a zatim dodirnite **Samsung News**.
- Dodirnite widget News na početnom zaslonu. Ako widget nije na početnom zaslonu, na zaslonu Samsung News dodirnite ikonu za više opcija (☰) → **Postavke** → **Dodaj widget na početni zaslon** → **Dodaj**. Ili dodirnite i držite prazno područje na početnom zaslonu, dodirnite **Widgeti** → **Vijesti**, odaberite widget, a zatim dodirnite **Dodaj**.



Dostupne značajke mogu se razlikovati ovisno o verziji softvera uređaja, verziji aplikacije ili modelu.

## Galaxy Store

Možete kupiti ili preuzeti razne aplikacije, igre, teme ili plaćene usluge.

Otvorite aplikaciju **Store**.



Dostupne značajke mogu se razlikovati ovisno o verziji softvera uređaja, verziji aplikacije ili modelu.

### Kupnja ili preuzimanje sadržaja

Pretražite sadržaj po kategoriji ili dodirnite ikonu za pretraživanje (Q) za pretraživanje pomoću ključne riječi. Zatim kupite ili preuzmite željeni sadržaj.

### Upravljanje aplikacijama i sadržajem

Na zaslonu Galaxy Store dodirnite **Izbornik** → **Moje aplikacije**. Možete provjeriti kupljeni ili preuzeti sadržaj i ponovno instalirati sadržaj koji je izbrisan s uređaja.

Za provjeru dostupnih ažuriranja za svoje aplikacije dodirnite **Izbornik** → **Aktualiz.** Ako želite ažurirati, dodirnite ikonu za ažuriranje (↻) pored željenih aplikacija ili dodirnite **Aktual. sve** za istovremeno ažuriranje svih aplikacija.



Prema zadanim postavkama, automatska ažuriranja aplikacija postavljena su da se pokreću samo kada ste povezani s Wi-Fi mrežom. Za promjenu postavki automatskog ažuriranja dodirnite **Izbornik** → ikonu postavki (⚙️) → **Automatska aktualiz. aplikacija** i odaberite opciju.

### Dodavanje načina plaćanja ili provjera povijesti kupnje

Na zaslonu Galaxy Storea dodirnite **Izbornik** → **Metode plaćanja** i dodajte način plaćanja, poput kreditne kartice. Registrirani način plaćanja možete koristiti za kupnju plaćenog sadržaja u aplikaciji **Galaxy Store**.

Ako želite provjeriti povijest kupnje, dodirnite **Izbornik** → **Računi**.

## Galaxy Wearable

Pomoću aplikacije Galaxy Wearable možete upravljati svojim nosivim uređajima. Kada telefon povežete s nosivim uređajem, možete prilagoditi postavke i aplikacije nosivog uređaja.

Otvorite aplikaciju **Wearable**.

Dodirnite **Pokretanje** za spajanje telefona s nosivim uređajem. Slijedite upute na zaslonu kako biste dovršili postupak postavljanja. Pogledajte korisnički priručnik nosivog uređaja za više informacija o načinu spajanja i upotrebi nosivog uređaja s vašim uređajem.

## PENUP (Galaxy S26 Ultra)

PENUP je društvena mreža za razmjenu crteža naslikanih uz pomoć S olovka. Objavite svoje crteže, provjerite crteže drugih i saznajte korisne savjete u vezi s crtanjem.

Otvorite aplikaciju **PENUP**.

## Kalendar

Upravljajte svojim rasporedom unošenjem nadolazećih događaja u svoj planer.

Otvorite aplikaciju **Kalendar** i dodirnite ikonu za dodavanje događaja (+) ili dvaput dodirnite datum. Ako su na taj datum već spremljeni događaji ili zadaci dodirnite datum i dodirnite ikonu za dodavanje događaja (+).

### Sinkronizacija događanja s vašim računima

- 1 Otvorite **Postavke**, dodirnite **Računi i sigurnosno kopiranje** → **Upravljaj računima**, a zatim odaberite račun za sinkroniziranje.
- 2 Dodirnite **Sinkroniziraj račun** i dodirnite prekidač **Kalendar** za uključivanje.

Za dodavanje računa za sinkronizaciju otvorite aplikaciju **Kalendar** i dodirnite ikonu navigacijske ladice (☰) → **Upravlj. kalendarima** → ikonu za više opcija (⋮) → **Dodaj račun**. Zatim odaberite račun za sinkronizaciju i prijavite se.

## Reminder

Registrirajte stavke koje trebate obaviti i primajte obavijesti kao podsjetnike prema uvjetima koje ste postavili.

Otvorite **Postavke** i dodirnite **Aplikacije** → **Reminder** → **Otvori**. Prikazat će se zaslon Reminder i ikona aplikacije Reminder (✔) bit će dodana na zaslon aplikacija.



- Da biste primali preciznije obavijesti, spojite se na Wi-Fi ili mobilnu mrežu.
- GPS značajka mora biti uključena za upotrebu podsjetnika lokacije. Podsjetnici lokacije možda neće biti dostupni ovisno o modelu.





### Korištenje aplikacije Reminder

Otvorite aplikaciju **Reminder**.



- Za izradu podsjetnika dodirnite **Dodajte podsjetnik**.
- Za dovršetak podsjetnika dodirnite ikonu potvrdnog okvira (○) ili odaberite podsjetnik i dodirnite **Završi**.
- Za vraćanje podsjetnika dodirnite **Završeno**, odaberite podsjetnik za vraćanje, a zatim dodirnite **Vrati**.
- Za brisanje podsjetnika odaberite podsjetnik i dodirnite **Izbriši**.

## Diktafon

Snimate ili reproducirajte glasovne zapise.

- 1 Otvorite aplikaciju **Diktafon**.
- 2 Dodirnite ikonu za snimanje () za početak snimanja. Govorite u mikrofon.
  - Dodirnite ikonu za pauziranje () za pauziranje snimanja.
  - Pri snimanju glasa dodirnite ikonu za dodavanje oznaka () za umetanje oznake.
- 3 Dodirnite ikonu za zaustavljanje () za završetak snimanja.
- 4 Unesite naziv datoteke i dodirnite **Spremi**.

### Promjena načina snimanja

Dodirnite ikonu navigacijske ladice () → ikonu postavki () → **Način snimanja** i odaberite način.

- **Standardno:** Ovo je standardni način snimanja.
- **Intervju:** Uređaj snima zvuk visoke glasnoće na gornjem i donjem dijelu uređaja, a smanjuje glasnoću zvuka na stražnjim stranama uređaja.

### Reproduciranje odabranih snimanja glasa

Kad pregledavate snimke intervjua, možete prigušiti ili ponovno pojačati određene izvore zvuka na snimci.

- 1 Odaberite glasovnu snimku snimljenu u načinu intervjua.
- 2 Za utišavanje određenih izvora dodirnite Uključeno **UKLJUČENO** za odgovarajući smjer iz kojeg se zvuk treba utišati.  
Promijenit će se u Isključeno **ISKLJUČENO** i zvuk će biti utišan.

## Moje Datoteke

### (Provjera i upravljanje datotekama)

Pristupite i upravljajte različitim datotekama i videozapisima pohranjenima u uređaju.

Otvorite aplikaciju **Moje Datoteke**.

Da biste provjerili nepotrebne podatke i oslobodili pohranu uređaja, dodirnite **Upravljanje pohranom**.

Za pretraživanje datoteka ili mapa dodirnite **Traži**.

## Sat





Namjestite alarme, provjerite trenutačno točno vrijeme u mnogim gradovima diljem svijeta, odredite vrijeme nekom događanju ili postavite određeno trajanje.

Otvorite aplikaciju **Sat**.

## Kalkulator

Izvodite osnovne aritmetičke ili znanstvene izračune.

Otvorite aplikaciju **Kalkulator**.

-  : Provjerite povijest izračuna. Za brisanje povijesti dodirnite **Izbriši povijest**. Za zatvaranje povijesti izračuna dodirnite ikonu tipkovnice (.
-  : Koristite alat za pretvorbu jedinica. Različite vrijednosti, kao što su površina, duljina ili temperatura, možete pretvarati u druge jedinice.
-  : Prikaz znanstvenog kalkulatora.

## Prognoza

Možete provjeriti informacije o vremenu za svoju trenutačnu lokaciju ili za određene lokacije koje postavite.



- Za dobivanje informacija o vremenu za vašu trenutačnu lokaciju, morate uključiti GPS funkciju i dopustiti aplikaciji Vrijeme da prikuplja i koristi vašu trenutačnu lokaciju.
- Za precizne vremenske informacije morate dopustiti aplikaciji Vrijeme pristup vašoj lokaciji.
- Dostupne značajke mogu se razlikovati ovisno o verziji softvera uređaja, verziji aplikacije ili modelu.

### Pokretanje aplikacije Vrijeme

Pokrenite aplikaciju Vrijeme pomoću jedne od ovih metoda.

- Dodirnite widget Vrijeme na početnom zaslonu. Ako widget nije na zaslonu, dodirnite i držite prazno područje na početnom zaslonu, dodirnite **Widgeti** → **Prognoza**, odaberite widget, a zatim dodirnite **Dodaj**.
- Otvorite aplikaciju **Prognoza**. Ako ikona aplikacije nije na zaslonu, dodirnite **Pretražite** na zaslonu aplikacija, potražite **Prognoza**, a zatim pokrenite aplikaciju. Ako želite dodati ikonu aplikacije na zaslon aplikacija, na zaslonu Vrijeme dodirnite ikonu izbornika Vrijeme i popisa gradova (☰📍) → ikonu za više opcija (⋮) → **Postavke** i dodirnite prekidač **Prik. Prognoza na zasl. za aplikacije** za uključivanje.

### Korištenje glavnih značajki

- Da biste dodali lokacije za koje želite provjeriti vrijeme, na zaslonu Vrijeme dodirnite ikonu za pretraživanje (Q).
- Da biste postavili primarnu lokaciju za prikaz u widgetu, dodirnite i držite widget, a zatim dodirnite **Postavke**. Zatim dodirnite **Promijeni**, odaberite lokaciju i dodirnite **Spremi**.
- Za prilagođene prognoze prema vašim obrascima spavanja, aktivnostima i drugim parametrima, na zaslonu Vrijeme dodirnite ikonu izbornika Vrijeme i popisa gradova (☰📍) → ikonu za više opcija (⋮) → **Postavke** i dodirnite prekidač **Usluga prilagođavanja** za uključivanje.

## Gaming Hub

Centar za igre okuplja vaše preuzete igre na jednom mjestu. Možete pregledavati popularne igre iz različitih žanrova i pratiti najnovije trendove. Igre možete igrati i bez instaliranja na uređaj putem značajke Instant Plays.

Otvorite aplikaciju **Gaming Hub**.



Dostupne značajke mogu se razlikovati ovisno o verziji softvera uređaja, verziji aplikacije ili modelu.

### Igranje preuzetih igara

Igre preuzete s **Trgovina Play** i **Galaxy Store** automatski će se prikazati na zaslonu Centar za igre. Igre možete preuzeti i iz Centra za igre tako da dodirnete igre s ikonom za preuzimanje (↓).

Na zaslonu Centra za igre odaberite željenu igru.

Ako vaše igre nisu tamo, dodirnite **Moje igre** → ikonu za više opcija (⋮) → **Dodaj igre**.

Za označavanje sadržaja koji često koristite tijekom igranja, poput slika ili aplikacija, na zaslonu Centra za igre dodirnite ikonu za više opcija (⋮) → **Oznake** → ikonu za dodavanje oznaka (+).

### Igranje igara Instant Plays

Na zaslonu Centra za igre odaberite igru s ikonom za Instant Plays (⚡).

### Provjera događaja

Na zaslonu Centra za igre dodirnite ikonu događaja (🎁). Možete provjeriti obavijesti o raznim događajima vezanim uz igre i ekskluzivnim pogodnostima za korisnike aplikacije Galaxy Store.

# Game Booster



## (Konfiguriranje vašeg okruženja za igranje)

Uz Game Booster možete igrati igre u boljem okruženju. Game Booster možete koristiti dok igrate igre. Za otvaranje okvira Game Booster dok igrate videoigre, dodirnite ikonu za Game Booster (🎮) na dnu zaslona. Ako je ikona skrivena, s dna zaslona povucite prema gore kako bi se prikazala.

### Korištenje opcija Game Boostera

Otvorite okvir Game Booster i koristite sljedeće opcije. Status sustava uređaja možete provjeriti i na vrhu okvira Game Booster.

- **Izvedba:** Fokus se stavlja na visoke performanse tijekom igranja igara. Ako upotrebljavate ovaj način rada, vaš bi se uređaj mogao zagrijati zbog povećane potrošnje baterije.
- **Uravnoteženo:** Uravnotežuje način rada igre i vrijeme korištenja baterije.
- **Štednja baterije:** Štedi snagu baterije tijekom igranja igara.
- **Način igre:** Uključite ili isključite postavljeni način igre.
- **Nadzornik sustava:** Prikaz nadzora sustava na zaslonu.
- **Plutaj. izbornik:** Prikaz plutajućeg izbornika s prečacima do često korištenih opcija na zaslonu. Plutajući izbornik pojavit će se kada zatvorite okvir Game Booster. Za uređivanje prečaca u izborniku dodirnite i držite plutajući izbornik.
- **Pojačivač dodira:** Povećajte osjetljivost zaslona na dodir za bolje prepoznavanje dodira tijekom igranja igara.
- **Zaštita od dodira:** Zaključajte zaslon dok je igra u tijeku. Da biste otključali zaslon, povucite ikonu zaključavanja u bilo kojem smjeru.
- **Snimka zaslona:** Snimite zaslon.
- **Snimajte:** Snimite sesiju igre. Za zaustavljanje snimanja dodirnite ikonu za zaustavljanje (■).
- **Blokiraj gumba za navigaciju:** Sakrijte gumba na navigacijskoj traci. Za prikaz gumba dodirnite ikonu za zaključavanje navigacijskog gumba (🔒) na navigacijskoj traci.

- **Blokiraj rubnu ploču:** Sakrijte ručicu rubnog okvira dok igrate igre.
  - **Blokiraj automatsku svjetlinu:** Onemogućite automatsku prilagodbu svjetline zaslona tijekom igre.
  - **Blokiraj aplikaciju Bixby:** Isključite Bixby dok igrate igru.
  -  : Uredite opcije i popis aplikacija za reprodukciju u skočnim prozorima.
  -  : Konfigurirajte postavke za Game Booster.
-  • Dostupne opcije mogu se razlikovati ovisno o igrici.
- Performanse igre mogu biti ograničene radi kontrole temperature uređaja ako temperatura poraste iznad određene razine.
  - Učinkovitost energije baterije može se razlikovati ovisno o igricama.

## Otvaranje aplikacija u skočnim prozorima tijekom igranja igara

Aplikacije možete otvoriti u skočnim prozorima dok igrate igru.

Otvorite okvir Game Booster i odaberite aplikaciju s popisa aplikacija.

# SmartThings

Kontrolirajte i upravljajte pametnim uređajima i proizvodima interneta stvari (IoT).

Otvorite aplikaciju **SmartThings**. Za više informacija dodirnite **Izbornik** → **Nač. upotrebe**.



- **Početna:** Dodajte često korištene uređaje, rutine ili usluge i upravljajte njima.
- **Uređaji:** Dodajte uređaje ili upravljajte njima.
- **Život:** Koristite razne usluge, kao što je provjera statusa uređaja ili potrošnje energije i ušteda energije korištenjem načina rada energije s pomoću umjetne inteligencije.
- **Rutine:** Dodajte rutine ili upravljajte njima.
- **Izbornik:** Provjerite korisne informacije, podržane uređaje, kako koristiti određene značajke i više.



- Uređaji koje možete spojiti mogu se razlikovati ovisno o području. Dostupne značajke mogu se razlikovati ovisno o povezanom uređaju.
- Problemi ili oštećenja spojenih uređaja nisu pokrivena jamstvom tvrtke Samsung. Obratite se proizvođaču uređaja kada se na spojenim uređajima pojave problemi ili oštećenja.

## Dijeljenje sadržaja

Dijelite sadržaj pomoću različitih opcija dijeljenja. Radnje u nastavku primjer su dijeljenja slika.

1 Otvorite aplikaciju **Galerija** i odaberite sliku.

2 Dodirnite ikonu za dijeljenje () i odaberite način dijeljenja koji želite.

 Dodatni troškovi mogu se zaračunati prilikom dijeljenja datoteka putem mobilne mreže.

### Quick Share

Dijelite sadržaj s uređajima u blizini ili osobama u svojim kontaktima.

1 Otvorite aplikaciju **Galerija** i odaberite sliku.

2 Na drugom uređaju otvorite **Postavke** i dodirnite **Povezani uređaji** → **Quick Share** → **Tko može dijeliti s vama** → **Vaši uređaji**, **Kontakti** ili **Svi** → **Gotovo**.

3 Dodirnite ikonu za dijeljenje () → **Quick Share** i odaberite uređaj na koji želite prebaciti slike.

- Za dijeljenje veze QR kodom dodirnite **QR kod ili poveznica** i skenirajte QR kod.
- Za dijeljenje s kontaktima dodirnite **Dijeljenje s kontaktima**.
- Za dijeljenje šifriranog sadržaja dodirnite ikonu za više opcija () → **Uključi Privatno dijeljenje**. Primateelj ne može spremirati, kopirati ili ponovno poslati dijeljeni sadržaj.

4 Prihvatite zahtjev za prijenos datoteka na drugom uređaju.

### Postavljanje tko može pronaći vaš telefon

Postavite kome dopuštate da pronađe i šalje sadržaj s vašeg telefona.

1 Otvorite **Postavke** i dodirnite **Povezani uređaji** → **Quick Share** → **Tko može dijeliti s vama**.

2 Odaberite opciju.

- **Nitko**: Ne dopuštate drugima da pronađu vaš telefon.
- **Vaši uređaji**: Drugi uređaji prijavljeni na isti Samsung account ili Google račun mogu pronaći vaš telefon.
- **Kontakti**: Dijelite s osobama spremljenima u vašim kontaktima.
- **Svi**: Dopustite svim uređajima u blizini dijeljenje s vašim telefonom.

## Music Share

Pomoću značajke dijeljenja glazbe omogućuje vam se da dijelite Bluetooth zvučnik koji je već povezan s vašim telefonom s drugom osobom. Također, možete slušati istu glazbu na svojim Galaxy Budsima i Galaxy Budsima druge osobe.

Ova je značajka dostupna samo na uređajima koji podržavaju značajku dijeljenja glazbe.

### Dijeljenje Bluetooth zvučnika

Na telefonu otvorite **Postavke**, dodirnite **Povezani uređaji** → **Music Share**, a zatim dodirnite prekidač za uključivanje.

Slijedite upute na zaslonu za dijeljenje Bluetooth zvučnika.

### Zajedničko slušanje glazbe s Galaxy Budsima

Možete zajedno slušati glazbu sa svojeg telefona putem svojih slušalica Buds i slušalica Buds vašeg prijatelja.

Ova značajka je podržana samo na Galaxy Buds seriji.

- 1 Provjerite jesu li svaki telefon i par slušalica Buds povezani.  
Pogledajte [Uparivanje s drugim Bluetooth uređajima](#) da biste vidjeli kako se povezati.
- 2 Na telefonu prijatelja otvorite **Postavke**, dodirnite **Povezani uređaji**, a zatim dodirnite prekidač **Music Share** za uključivanje.  
Možete upotrijebiti dodatne značajke, poput postavljanja s kim dijeliti uređaj dodirom na **Music Share**.
- 3 Na svom telefonu otvorite okvir brzih postavki i dodirnite **Medijski izlaz**.
- 4 Odaberite slušalice Buds svog prijatelja s popisa otkrivenih uređaja.
- 5 Na telefonu prijatelja prihvatite zahtjev za spajanjem.  
Kada glazbu reproducirate putem telefona, možete je zajedno slušati putem oba para slušalica Buds.

## Smart View

### (Zrcaljenje na TV zaslonu)

Pregledajte prikazani sadržaj svojeg telefona na velikom zaslonu povezivanjem svojeg telefona s TV uređajem ili monitorom koji ima funkciju zrcaljenja zaslona.

- 1 Otvorite okvir brzih postavki i dodirnite **Smart View**.
- 2 Odaberite uređaj koji će imitirati zaslon vašeg telefona.



Kad reproducirate videozapis sa Smart Viewom, rezolucija se može razlikovati ovisno o modelu televizora.

### Emitiranje aplikacija na zaslon

Prikazujte videozapis na povezanom zaslonu samo dok istovremeno provjeravate privatne poruke ili koristite druge značajke na telefonu.

Otvorite aplikaciju za emitiranje videozapisa na povezanom zaslonu i dodirnite ikonu za Smart View (📺) → ikonu za emitiranje aplikacija (📱).



Neke aplikacije možda neće podržavati ovu funkciju.

## Samsung DeX

Pomoću usluge Samsung DeX možete svoj mobilni uređaj upotrebljavati kao računalo spajanjem mobilnog uređaja na vanjski zaslon, kao što su TV prijatelj ili monitor. Dok koristite Samsung DeX, možete istovremeno koristiti svoj mobilni uređaj.

Za više informacija posjetite [www.samsung.com/samsung-dex](http://www.samsung.com/samsung-dex).



- Nakon pokretanja ili zatvaranja značajke Samsung DeX, pokrenute aplikacije mogu se zatvoriti.
- Neke aplikacije ili značajke možda neće biti dostupne prilikom upotrebe značajke Samsung DeX.

### Bežične veze s vanjskim zaslonima

Na svom mobilnom uređaju otvorite **Postavke** i dodirnite **Povezani uređaji** → **Samsung DeX** → **Bežično povezivanje**. Slijedite upute na zaslonu kako biste dovršili postupak spajanja. Neki televizori ili monitori otkrit će se samo kada je njihov način zrcaljenja zaslona uključen.

### Kabelske veze s vanjskim zaslonima

Mobilni uređaj možete povezati s vanjskim zaslonom pomoću HDMI adaptera (USB Tip-C na HDMI).



Upotrebljavajte samo dodatan pribor tvrtke Samsung koji podržava službena značajka Samsung DeX. Problemi u radu i kvarovi nastali korištenjem dodatnog pribora koji nisu službeno podržani nisu pokriveni jamstvom.

### Upravljanje zaslonom uređaja Samsung DeX

Koristite sljedeće metode za upravljanje zaslonom uređaja Samsung DeX na vanjskom zaslonu.

- Upravljanje uz pomoć vanjske tipkovnice i miša

Možete upotrijebiti i bežičnu tipkovnicu/miša.



Možete postaviti pokazivač miša da prelazi s vanjskog zaslona na zaslon mobilnog uređaja. Otvorite **Postavke**, odaberite **Povezani uređaji** → **Samsung DeX** → **Povezani zaslon**, a zatim odaberite prekidač **Lebdite pokazivačem na telefonu** za uključivanje.

- Korištenje vašeg mobilnog uređaja kao podloge osjetljive na dodir

Na svom mobilnom uređaju dodirnite ikonu podloge osjetljive na dodir () na navigacijskoj traci. Ako ste postavili navigacijsku traku da koristi **Geste prelaska prstom**, otvorite ploču s obavijestima i dodirnite **Up. telefon kao dodirnu pločicu**.

- Uporaba tipkovnice na zaslonu

Kada unesete tekst za slanje poruka, stvaranje bilješki ili obavljanje drugih zadataka, zaslonska tipkovnica će se automatski pojaviti na zaslonu vašeg mobilnog uređaja bez povezivanja vanjske tipkovnice.

## Google aplikacije

Google pruža zabavu, društvenu mrežu i poslovne aplikacije. Možda će vam biti potreban Google račun za pristup nekim aplikacijama.

Za provjeru više informacija o aplikacijama uđite u izbornik za pomoć u svakoj aplikaciji.

- **Chrome:** Pretražujte informacije i pregledavajte mrežne stranice.
- **Gmail:** Šaljite ili primajte e-poštu putem usluge Google Mail.
- **Karte:** Pronađite svoju lokaciju na karti, pretražujte karte svijeta i pristupite informacijama o lokaciji o raznim mjestima oko vas.
- **YT Music:** Uživajte u raznoj glazbi i videozapisima koje pruža YouTube Music. Također možete pristupiti glazbenim kolekcijama pohranjenima na vašem uređaju i reproducirati ih.
- **Google TV:** Kupite ili iznajmite videozapise, kao što su filmovi i TV programi, iz aplikacije **Trgovina Play**.
- **Disk:** Spremite svoje sadržaje u oblaku, pristupite im od bilo kuda i podijelite ih s drugima.
- **YouTube:** Gledajte ili kreirajte videozapise i podijelite ih s drugima.
- **Google:** Pretražujte stavke na internetu ili svojem uređaju.
- **Meet:** Uputite videopozive ili kreirajte videosastanke ili im se pridružite.
- **Poruke:** Pošaljite i primajte poruke na uređaju ili računalu i dijelite razni sadržaj, kao što su slike i videozapisi.
- **Gemini:** Razgovarajte s Geminijem za korištenje raznih značajki, kao što je pretraživanje informacija, stvaranje prilagođenih slika ili pisanje sadržaja.



Neke aplikacije možda neće biti dostupne ovisno o davatelju mobilnih usluga ili modelu.

# Postavke

## Uvod

Prilagodba postavki uređaja.

Na zaslonu aplikacija dodirnite **Postavke**. Ili otvorite okvir brzih postavki i dodirnite ikonu postavki (⚙️).

Za traženje postavki na temelju unesenih ključnih riječi dodirnite **Traži**. Postavke također možete potražiti i odabirom teme.

## Prijavite se u Galaxy uređaj

Prijavite se na svoj Samsung account i upravljajte njime.

Na zaslonu postavki, dodirnite **Prijavite se u Galaxy uređaj**.

## Veze

### Opcije

Promijenite postavke za različite veze, kao što su značajka Wi-Fi i Bluetooth.

Na zaslonu postavki dodirnite **Veze**.

- **Wi-Fi:** Uključite Wi-Fi značajku za povezivanje s Wi-Fi mrežom i pristup internetu ili drugim mrežnim uređajima. Pogledajte [Wi-Fi](#) za više informacija.
- **Bluetooth:** Koristite Bluetooth za razmjenu podatkovnih ili multimedijских datoteka s drugim uređajima koji imaju uključenu opciju Bluetooth. Pogledajte [Bluetooth](#) za više informacija.
- **NFC i beskontaktno plaćanje:** Čitajte NFC (engl. Near field communication) oznake koje sadrže informacije o proizvodima. Možete također upotrijebiti ovu značajku za plaćanje i kupovanje karata za prijevoz ili ulaznica za događanja nakon što preuzmete potrebne aplikacije. Pogledajte [NFC i beskontaktno plaćanje](#) za više informacija.

- **Ultra širokopojasno (UWB):** Uključite UWB značajku.
  - **Zrakoplovni način:** Podesite uređaj da isključi sve bežične funkcije na vašem uređaju. Možete koristiti samo izvanmrežne usluge.
    - ⚠ Poštujte propise zrakoplovne kompanije i upute osoblja zrakoplovnog prijevoznika. U slučajevima kad je dopušteno upotrebljavati uređaj, uvijek ga upotrebljavajte u zrakoplovnom načinu rada.
  - **Upravitelj SIM kartice:** Aktivirajte svoju SIM karticu i prilagodite postavke SIM kartice. Pogledajte [Upravitelj SIM kartice](#) za više informacija.
  - **Mobilne mreže:** Konfigurirajte postavke svoje mobilne mreže.
  - **Upotreba podataka:** Pratite količinu upotrebe podataka i prilagodite postavke za ograničenje. Podesite uređaj da automatski onemogući mobilnu podatkovnu mrežu kada količina mobilnih podataka koje ste upotrijebili dostigne zadanu granicu.

Možete uključiti značajku čuvara podataka kako biste spriječili da određene aplikacije, koje rade u pozadini šalju ili primaju podatke. Pogledajte [Ušteda podataka](#) za više informacija.

Također možete postaviti aplikacije da koriste samo Wi-Fi ili mobilne podatke ili oboje. Pogledajte [Dopuštene mreže za aplikacije](#) za više informacija.
  - **Mob. prist. točka i Dijeljenje:** Telefon koristite kao mobilnu pristupnu točku za dijeljenje mobilne podatkovne mreže telefona s drugim uređajima. Za više informacija o mobilnoj pristupnoj točki pogledajte [Mobilna pristupna točka](#).
    - 📝 Dodatni troškovi mogu se zaračunati kada koristite ovu funkciju.
  - **Više postavki veze:** Prilagođavanje postavki za upravljanje drugim funkcijama. Pogledajte [Više postavki veze](#) za više informacija.
- 📝 Neke značajke možda neće biti dostupne ovisno o modelu.

## Wi-Fi

Uključite Wi-Fi značajku za spajanje na Wi-Fi mrežu i pristupanje internetu ili drugim mrežnim uređajima.

### Povezivanje s Wi-Fi mrežom

1 Na zaslonu postavki dodirnite **Veze** → **Wi-Fi** i dodirnite prekidač radi uključivanja.

2 Odaberite mrežu u popisu Wi-Fi mreža.

Mreže s ikonom zaključavanja zahtijevaju lozinku.



- Jednom kada se uređaj spoji s Wi-Fi mrežom, uređaj će se ponovno spajati s tom mrežom svaki put kada je dostupna, bez traženja lozinke. Radi sprječavanja automatskog spajanja uređaja s mrežom, dodirnite ikonu postavki (⚙️) pored mreže i dodirnite prekidač **Automatski ponovno spoji** za isključivanje.
- Ako se ne možete spojiti na Wi-Fi mrežu kako treba, ponovno pokrenite Wi-Fi funkciju na uređaju ili bežični usmjerivač.

### Dijeljenje lozinke Wi-Fi mreže

Ako uputite zahtjev osobi koja je povezana na zaštićenu Wi-Fi mrežu da podijeli svoju lozinku, možete se povezati na mrežu bez unosa lozinke. Ova je značajka dostupna između uređaja koji su jedan drugome spremjeni u kontaktima dok je zaslon drugog uređaja uključen.

1 Na zaslonu postavki dodirnite **Veze** → **Wi-Fi** i dodirnite prekidač radi uključivanja.

2 Odaberite mrežu u popisu Wi-Fi mreža.

3 Dodirnite **Zatraži lozinku**.

4 Prihvatite zahtjev za dijeljenje na drugom uređaju.

Lozinka Wi-Fi unesena je na vaš uređaj i on je povezan s mrežom.

## Wi-Fi Direct

Wi-Fi Direct izravno povezuje uređaje putem Wi-Fi mreže bez potrebe za pristupnim točkama.

- 1 Na zaslону postavki dodirnite **Veze** → **Wi-Fi** i dodirnite prekidač radi uključivanja.
- 2 Dodirnite ikonu za više opcija (☰) → **Wi-Fi Direct**.  
Otkriveni uređaji prikazani su na popisu.  
Ako uređaj s kojim se želite povezati nije na popisu, zatražite da uređaj uključi opciju Wi-Fi Direct.
- 3 Odaberite uređaj s kojim se želite spojiti.  
Uređaji će se povezati kad drugi uređaj prihvati zahtjev za Wi-Fi Direct povezivanjem.  
Za prekid veze s uređajem odaberite uređaj za prekid s popisa.

## Bluetooth

Koristite Bluetooth za razmjenu podatkovnih ili multimedijских datoteka s drugim uređajima koji imaju uključenu opciju Bluetooth.

### Mjere predostrožnosti za uporabu Bluetootha

- Tvrtka Samsung ne snosi odgovornost za gubitak, presretanje ili zlouporabu podataka koji su poslani ili primljeni putem Bluetootha.
- Uvijek se osigurajte da dijelite i primete podatke pomoću pouzdanih i propisno zaštićenih uređaja. Ako postoje prepreke između uređaja, operativna udaljenost može se smanjiti.
- Neki uređaji, naročito oni koje nije testirala udruga Bluetooth SIG, možda neće biti kompatibilni s vašim uređajem.
- Ne koristite Bluetooth funkciju za protuzakonite svrhe (primjerice, piratske kopije datoteke ili protuzakonito prisluškivanje komunikacija u komercijalne svrhe). Samsung nije odgovoran za posljedice protuzakonite uporabe Bluetooth funkcije.

## Uparivanje s drugim Bluetooth uređajima

- 1 Na zaslonu postavki dodirnite **Veze** → **Bluetooth** i dodirnite prekidač radi uključivanja. Prikazat će se otkriveni uređaji.
  - 2 Odaberite uređaj s kojim se želite upariti.  
Ako uređaj s kojim se želite upariti nije na popisu, podesite uređaj na ulaz u načina rada uparivanja putem Bluetooth veze. Za više informacija pogledajte korisnički priručnik drugog uređaja.
-  Vaš je telefon vidljiv drugim uređajima dok je otvoren zaslon postavki Bluetootha.
- 3 Prihvatite zahtjev za povezivanjem putem Bluetootha na svom telefonu za potvrdu. Uređaji će se povezati kad drugi uređaj prihvati zahtjev za Bluetooth povezivanjem.  
Da biste razdvojili uređaje, dodirnite ikonu postavki (⚙️) pokraj naziva uređaja da biste ga odspojili i dodirnite **Odspoj**.

## Slanje i primanje podataka

Brojne aplikacije podržavaju prijenos podataka putem Bluetootha. S drugim Bluetooth uređajima možete podijeliti podatke poput kontakata ili medijskih datoteka. Sljedeći postupci su primjer slanja slike na drugi uređaj.

- 1 Otvorite aplikaciju **Galerija** i odaberite sliku.
- 2 Dodirnite ikonu za dijeljenje (📎) → **Bluetooth** i odaberite uređaj na koji želite prebaciti slike.  
Ako uređaj s kojim se želite upariti nije na popisu, zatražite da uređaj uključi svoju opciju vidljivosti.
- 3 Prihvatite zahtjev za autorizacijom Bluetootha na drugom uređaju.

## NFC i beskontaktno plaćanje

Svoj telefon možete koristiti za čitanje oznaka bežične tehnologije kratkog dometa (NFC) koje sadrže informacije o proizvodima. Možete također upotrijebiti ovu značajku za plaćanje i kupovanje karata za prijevoz ili ulaznica za događanja nakon što preuzmete potrebne aplikacije.

 Uređaj sadrži ugrađenu NFC antenu. Pažljivo rukujte s uređajem kako biste izbjegli oštećenja NFC antene.

### Očitavanje informacije s NFC oznaka

Koristite značajku NFC za čitanje informacija o proizvodu iz NFC oznaka.

- 1 Na zaslону postavki dodirnite **Veze** i dodirnite prekidač **NFC i beskontaktno plaćanje** za uključivanje.
- 2 Postavite područje NFC antene na poleđinu uređaja pored NFC oznake. Prikazat će se informacije s oznakom.

 Vodite računa o tome da je zaslon uređaja uključen i otključan. U protivnom uređaj neće moći očitati NFC oznake ili primiti podatke.

### Plaćajte pomoću NFC funkcije

Prije upotrebe funkcije NFC za plaćanje morate se prijaviti na uslugu mobilnog plaćanja. Za prijavu ili za dobivanje više informacija o usluzi kontaktirajte sa svojim pružateljem usluga.

- 1 Na zaslону postavki dodirnite **Veze** i dodirnite prekidač **NFC i beskontaktno plaćanje** za uključivanje.
- 2 Dodirnite područje NFC antene na poleđinu uređaja pored čitača NFC oznake.

Za postavljanje zadane aplikacije za plaćanje na zaslону postavki dodirnite **Veze** → **NFC i beskontaktno plaćanje** → **Zadana aplikacija novčanika** te odaberite aplikaciju.

 • Popis usluga plaćanja možda neće uključivati sve dostupne aplikacije plaćanja.

• Ako ažurirate ili instalirate novu aplikaciju za plaćanje, usluge plaćanja koje ste koristili ranije možda neće raditi ispravno. Ako je to slučaj, na zaslону postavki dodirnite **Veze** → **NFC i beskontaktno plaćanje** → **Zadana aplikacija novčanika** ili **Druge NFC usluge**, a zatim odaberite drugu aplikaciju umjesto ažurirane ili novu instaliranu aplikaciju. Druga je opcija poništiti odabir odabrane aplikacije.

## Ušteda podataka

Smanjite upotrebu podataka tako da spriječite da određene aplikacije, koje rade u pozadini šalju ili primaju podatke.

Na zaslonu postavki dodirnite **Veze** → **Upotreba podataka** → **Ušteda podataka** i dodirnite prekidač radi uključivanja.

Kada je uključena značajka čuvara podataka, ikona čuvara podataka () pojavit će se na statusnoj traci.

 Za odabir aplikacija radi korištenja podataka bez ograničenja, dodirnite **Apl. koje uvijek upotreb. pod.** i odaberite aplikacije.

## Dopuštene mreže za aplikacije

Postavite aplikacije da koriste samo Wi-Fi ili mobilne podatke ili oboje.

Na primjer, možete postaviti uređaj da upotrebljava samo mobilne podatke za aplikacije koje želite zadržati zaštićenim ili aplikacije za strujanje koje se mogu prekinuti. Čak i ako ne isključite značajku Wi-Fi, aplikacije će se otvoriti pomoću mobilnih podataka.

Na zaslonu postavki dodirnite **Veze** → **Upotreba podataka** → **Dopuštene mreže za aplikacije**. Dodirnite željenu aplikaciju s popisa aplikacija i odaberite opciju mreže.

 Prilikom korištenja mobilnih podataka možete imati dodatne troškove.

## Mobilna pristupna točka

Telefon koristite kao mobilnu pristupnu točku za dijeljenje mobilne podatkovne mreže telefona s drugim uređajima.

1 Na zaslonu postavki dodirnite **Veze** → **Mob. prist. točka i Dijeljenje** → **Mobilna pristupna točka**.

2 Dodirnite prekidač za uključivanje.

Možete promijeniti naziv mreže, lozinku i drugo.

Ikona mobilne pristupne točke () pojavljuje se na statusnoj traci.

3 Na zaslonu drugog uređaja potražite i odaberite telefon s popisa Wi-Fi mreža.

Ili dodirnite **QR kod** na zaslonu mobilne pristupne točke i skenirajte QR kôd s drugim uređajem.



- Ako mobilna pristupna točka nije pronađena, na telefonu postavite **Pojas na 2,4 GHz**, dodirnite **Napredno**, a zatim dodirnite prekidač **Skrivena mreža** za isključivanje.
- Ako uključite značajku **Automatska Pristupna točka**, možete podijeliti mobilnu podatkovnu vezu vašeg telefona s drugim uređajima prijavljenim na vaš Samsung account.

## Više postavki veze

Prilagodite postavke za upravljanje drugim funkcijama veze.

Na zaslonu postavki dodirnite **Veze** → **Više postavki veze**.

- **Traženje uređaja u blizini:** Podesite telefon za pretraživanje uređaja u blizini s kojima se možete spojiti.
- **Ispis:** Konfiguriranje postavki dodataka pisača instaliranih na uređaju. Dostupne pisače možete potražiti ili ručno dodati za ispis datoteka. Pogledajte [Ispis](#) za više informacija.
- **VPN:** Na svojem uređaju postavite privatne virtualne mreže (VPN-ove) kako biste se spojili na privatnu mrežu škole ili poduzeća.
- **Privatni DNS:** Postavite uređaj da koristi sigurnosno poboljšani privatni DNS.
- **Ethernet:** Nakon što spojite Ethernet adapter, možete upotrebljavati žičanu mrežu i konfigurirati postavke mreže.
- **Automatsko aktualiziranje konfiguracija sustava:** Dopustite automatske promjene konfiguracije kako biste osigurali da značajke mrežne veze funkcioniraju u skladu s očekivanjem.

## Ispis

Konfiguriranje postavki dodatka pisača instaliranih na uređaju. Možete povezati uređaj s pisačem putem Wi-Fija ili Wi-Fi Directa i ispisivati slike ili dokumente.



Neki pisači možda neće biti kompatibilni s uređajem.

### Dodavanje plug-inova za pisače

Dodajte plug-inove za pisače s kojima želite spojiti uređaj.

- 1 Na zaslону postavki dodirnite **Veze** → **Više postavki veze** → **Ispis** → **Preuzmi dodatak**.
- 2 Odaberite plug-in pisača i instalirajte ga.
- 3 Odaberite instalirani dodatak pisaču.  
Uređaj će automatski tražiti pisače koji su spojeni na istu Wi-Fi mrežu kao i vaš uređaj.
- 4 Odaberite pisač koji želite dodati.



Za ručno dodavanje pisača dodirnite ikonu za više opcija (☰) → **Dodaj pisač**.

### Ispis sadržaja

Prilikom pristupa sadržaju poput slika ili dokumenata pristupite popisu opcija, dodirnite **Ispis** → ikona padajućeg izbornika (▼) → **Svi pisači...**, a zatim odaberite pisač.



Načini ispisa mogu se razlikovati ovisno o vrsti sadržaja.

## Povezani uređaji

Promijenite postavke povezivanja uređaja.

Na zaslonu postavki dodirnite **Povezani uređaji**.

- **Quick Share:** Promijenite postavke značajke Quick Share. Pogledajte [Quick Share](#) za više informacija.
- **Music Share:** Promijenite postavke značajke Music Share. Pogledajte [Music Share](#) za više informacija.
- **Emitiranje audiozapisa:** Emitirajte glazbu, glas ili drugi zvučni sadržaj s vašeg uređaja koristeći Auracast standard. Kada povežete uređaje kompatibilne s Bluetooth LE Audio, poput zvučnika, slušalica ili slušnih pomagala, možete slušati druge audio prijenose.
- **Automatsko prebacivanje na slušalice:** Postavite Galaxy Buds slušalice da se prebace s drugog uređaja na vaš telefon kada upućujete ili odgovarate na poziv, reproducirate medije i još mnogo toga. Ovu značajku možete koristiti samo kada ste na drugom uređaju prijavljeni na isti Samsung account i kada nosite Galaxy Buds slušalice.
- **Pozivi i poruke na drugim uređajima:** Spojite druge uređaje, poput tableta, s telefonom kako biste koristili značajke pozivanja i slanja poruka na tim uređajima pomoću svog telefonskog broja. Morate se prijaviti na isti Samsung account na povezanim uređajima i telefonu. Neke značajke pozivanja i razmjene poruka možda nisu dostupne.
- **Nastavi na drugim uređajima:** Koristite aplikacije i značajke svog telefona na drugim uređajima prijavljenima na vaš Samsung account.
- **Dijeljenje kamere:** Koristite kameru svog telefona kao internetsku kameru za tablet ili Galaxy Book u blizini. Za korištenje ove značajke oba uređaja moraju biti prijavljena na isti Samsung account i moraju imati uključen Wi-Fi, Bluetooth i značajku Dijeljenje kamere.
- **Dijeljenje pohrane:** Podijelite datoteke s telefona sa svojim Samsung telefonom, Samsung TV-om, Galaxy Bookom i drugim uređajima. Za korištenje ove značajke oba uređaja moraju biti prijavljena na isti Samsung account i moraju imati uključen Wi-Fi, Bluetooth i značajku Dijeljenje pohrane.
- **Povezivanje sa sustavom Windows:** Koristite aplikacije i provjeravajte obavijesti s mobilnog uređaja na računalu sa sustavom Windows. Za uporabu ove značajke potreban je Microsoft račun. Posjetite <https://aka.ms/setuptw> za detalje.
- **Višestr. upravljanje:** Koristite miš i tipkovnicu povezanu sa Samsung računalom koje podržava ovu značajku na vašem telefonu.

- **Samsung DeX:** Koristite značajke svog mobilnog uređaja u okruženju sučelja sličnom računalu. Pogledajte [Samsung DeX](#) za više informacija.
- **Smart View:** Pregledajte prikazani sadržaj svojeg telefona na velikom zaslonu povezivanjem svojeg telefona s TV uređajem ili monitorom koji ima funkciju zrcaljenja zaslona. Pogledajte [Smart View](#) za više informacija.
- **Galaxy Wearable:** Kada telefon povežete s nosivim uređajem, možete prilagoditi postavke i aplikacije nosivog uređaja. Pogledajte [Galaxy Wearable](#) za više informacija.
- **SmartThings:** Kontrolirajte i upravljajte pametnim uređajima i proizvodima interneta stvari (IoT). Pogledajte [SmartThings](#) za više informacija.
- **Android Auto:** Povežite svoj uređaj s vozilom i upravljajte nekim značajkama uređaja na zaslonu vozila.



Neke značajke možda neće biti dostupne ovisno o modelu.

## Galaxy AI

Koristite značajke napredne inteligencije koje će vam pomoći u korištenju vašeg uređaja.

Na zaslonu postavki dodirnite **Galaxy AI**. Pogledajte [Galaxy AI](#) za više informacija.

## Načini i rutine

### Upotreba načina rada

Dodajte način rada na temelju svoje trenutačne aktivnosti ili lokacije. Postavke vašeg uređaja promijenit će se kako bi odgovarale vašoj aktivnosti ili situaciji. Možete uključiti ili isključiti način na okviru brzih postavki.

### Dodavanje načina

- 1 Na zaslonu postavki dodirnite **Načini i rutine** → **Načini**.
- 2 Odaberite željeni način rada ili dodirnite **Dodaj način rada** kako biste dodali svoje načine rada.

## Pokretanje načina rada

Načini rada automatski će se pokrenuti kada se otkriju njihovi uvjeti. Možete ih pokrenuti i ručno dodirrom na gumb u bilo kojem trenutku.

Za ručno pokretanje načina rada, odaberite način rada koji želite i dodirnite **Uključi**.

Za isključivanje pokrenutog načina rada, dodirnite način rada i dodirnite **Isključi**.

Ili otvorite okvir brzih postavki, dodirnite **Načini**, a zatim odaberite način za uključivanje. Za isključivanje načina rada dodirnite gumb načina rada na okviru brzih postavki.

## Korištenje rutina

Automatizirajte svoje svakodnevne zadatke koji se ponavljaju. Na primjer, možete automatski promijeniti postavke zvuka ovisno o tome gdje se nalazite, optimizirati postavke svog uređaja za igranje i još mnogo toga.

### Dodavanje rutina

- 1 Na zaslonu postavki dodirnite **Načini i rutine** → **Rutine**.
- 2 Dodirnite ikonu za stvaranje (+) i dodajte vlastite rutine ili dodirnite **Otkrivanje** i odaberite rutinu koju želite.  
Ako želite podesiti uvjet za pokretanje rutine na ručno, dodirnite **Pokreni ručno**. Ova opcija će se pojaviti samo kada nema postavljenih uvjeta za pokretanje.

### Pokretanje rutina

Automatske rutine će se automatski pokrenuti kada se otkriju njihovi uvjeti. Rutine za koje postavite uvjet pokretanja kao **Pokreni ručno** možete pokrenuti ručno dodirivanjem gumba kad god to želite.

Za ručno pokretanje rutina dodirnite ikonu za start (▶) pored rutine koju želite pokrenuti. Ako želite koristiti widget, dodirnite rutinu pod **Ručne rutine** i dodirnite **Više** → **Dodaj na početni zaslon** → **Dodaj**. Rutina će biti dodana kao widget na početni zaslon, a rutinu možete pokrenuti dodirivanjem widgeta.

Za prekid pokretanja rutina dodirnite ikonu popisa rutina (➤), dodirnite rutinu pod opcijom **Pokrenuto**, a zatim dodirnite **Zaustavi**, ili dodirnite widget rutine na početnom zaslonu.

# Zvukovi i vibracija

## Opcije

Promijenite postavke različitim zvukovima na uređaju.

Na zaslonu postavki dodirnite **Zvukovi i vibracija**.

- **Zvuk / Vibracija / Bez zvuka:** Podesite uređaj da koristi način zvuka, način vibracije ili način bez zvuka.
- **Vibracija tijekom zvona:** Postavite uređaj da vibrira i reproducira zvuk zvona za dolazne pozive.
- **Privremeno utišavanje:** Postavite uređaj da koristi tihi način određeno vrijeme.
- **Melodija zvona:** Promjena zvuka zvona poziva.
- **Zvuk obavijesti:** Promijenite zvuk obavijesti.
- **Zvuk sustava:** Promijenite zvuk koji ćete koristiti za određene radnje, poput punjenja uređaja.
- **Glasnoća:** Prilagodite razinu glasnoće uređaja.
- **Vibracija poziva:** Promijenite postavke vibracije poziva.
- **Vibracija obavijesti:** Promijenite postavke vibracija obavijesti.
- **Vibracija sustava:** Odaberite radnje za primanje povratnih informacija o vibracijama i prilagodite intenzitet vibracija.
- **Intenzitet vibracije:** Prilagodite jačinu vibracijske obavijesti.
- **Kvaliteta zvuka i efekti:** Podesite postavke kvalitete zvuka i efekta uređaja. Pogledajte [Kvaliteta zvuka i efekti](#) za više informacija.
- **Odvojeni zvuk aplikacije:** Postavite uređaj da reproducira medijski zvuk iz određene aplikacije odvojeno na drugom audio uređaju. Pogledajte [Odvojeni zvuk aplikacije](#) za više informacija.



Neke značajke možda neće biti dostupne ovisno o modelu.

## Kvaliteta zvuka i efekti

Podesite postavke kvalitete zvuka i efekta uređaja.

Na zaslonu postavki dodirnite **Zvukovi i vibracija** → **Kvaliteta zvuka i efekti**.

- **Dolby Atmos:** Odaberite najbolji način okružujućeg zvuka za različite vrste zvuka, kao što su filmovi, glazba i glas. Uz Dolby Atmos možete osjetiti kretanje zvukova koji vas okružuju.
- **Ekvilizator:** Promijenite profil zvuka i uživajte u optimiziranom zvuku.
- **Normalizacija glasnoće:** Smanjite razlike u glasnoći između različitih sadržaja. Uređaj će automatski povećati glasnoću sadržaja niske glasnoće.
- **Postavke zvuka aplikacije:** Provjerite i upravljajte optimiziranim postavkama zvuka koje ste spremili za svaku medijsku aplikaciju. Za namještanje postavki zvuka za svaku aplikaciju, otvorite okvir brzih postavki tijekom reprodukcije sadržaja u aplikaciji, dodirnite i držite traku za podešavanje glasnoće, a zatim promijenite postavke. Iste postavke primijenit će se sljedeći put kada pokrenete aplikaciju.
- **Adapt sound:** Postavite zvuk koji vam najviše odgovara.
- **UHQ pretvarač:** Poboljšajte razlučivost zvuka glazbe i videozapisa kada koristite slušalice ili Bluetooth slušalice koje podržavaju UHQ.



Morate povezati slušalice da biste koristili neke značajke ovisno o modelu.

## Odvojeni zvuk aplikacije

Postavite uređaj da medijski zvuk s određene aplikacije reproducira na spojenom Bluetooth zvučniku ili slušalicama.

Primjerice, aplikaciju Navigacija možete slušati putem zvučnika uređaja dok istovremeno slušate reprodukciju iz aplikacije glazbe putem Bluetooth zvučnika vozila.

- 1 Na zaslonu postavki dodirnite **Zvukovi i vibracija** → **Odvojeni zvuk aplikacije** i dodirnite prekidač za uključivanje.
- 2 Odaberite aplikaciju za reprodukciju zvučnih medija zasebno i dodirnite gumb Natrag (<).
- 3 Odaberite uređaj za reprodukciju zvuka medija odabrane aplikacije.

## Obavijesti

Promijenite postavke obavijesti.

Na zaslonu postavki dodirnite **Obavijesti**.

- **Obavijesti aplikacije:** Odaberite aplikacije od kojih želite primati obavijesti.
- **Stil skočnih obavijesti:** Odaberite stil skočne obavijesti i promijenite postavke.
- **Sakrij sadržaj dok je zaključan:** Postavite hoće li se sadržaj obavijesti sakritina zaključanom zaslonu.
- **Razvrstavanje/filtriranje obav.:** Odaberite način razvrstavanja ili filtriranja obavijesti.
- **Istaknute obavijesti:** Koristite značajku prioritiziranja važnih obavijesti ili sažetka obavijesti.
- **Statusna traka:** Postavite način prikaza ikona na statusnoj traci.
- **Zaslon za zaključavanje:** Postavite način prikazivanja obavijesti na zaključanom zaslonu.
- **Ne ometaj:** Podesite uređaj da utiša sve zvukove, osim u dopuštenim iznimkama.
- **Napredne postavke:** Konfigurirajte napredne postavke za obavijesti.

## Zaslon

### Opcije

Promijenite postavke prikaza i početnog zaslona.

Na zaslonu postavki dodirnite **Zaslon**.

- **Svijetlo / Tamno:** Uključite ili isključite tamni način rada.
- **Postavke Tamnog načina:** Smanjite naprezanje očiju primjenom tamne teme pri korištenju uređaja noću ili na tamnom mjestu. Možete postaviti raspored primjene tamnog načina rada.  
 Tamna tema možda se neće primijeniti u nekim aplikacijama.
- **Svjetlina:** Podešavanje osvjetljenja zaslona.
- **Prilagodljiva svjetlina:** Postavite uređaj da upamti vaše prilagodbe osvjetljenja te ih automatski primijenite u sličnim uvjetima osvjetljenja.

- **Dodatna svjetlina:** Postavite zaslon tako da bude svjetliji od maksimalne svjetline. Ta je značajka dostupna kada isključite značajku **Prilagodljiva svjetlina**.
- **Prikaz privatnosti:** Ograničava vidljivost zaslona iz bočnih kutova radi zaštite vaše privatnosti.
- **Glatkoća pokreta:** Promjena brzine osvježavanja zaslona. Kada je postavljena velika brzina osvježavanja, zaslon će se pomicati jasnije. Pogledajte [Glatkoća pokreta](#) za više informacija.
- **Štit za ugodu za oči:** Smanjite naprezanje očiju ograničavanjem količine plave svjetlosti koju emitira zaslon. Možete postaviti raspored primjene ove značajke.
- **Prilagodljivi ton boje:** Prilagodite boje i balans bijele boje na temelju uvjeta ambijentalnog osvjetljenja kako bi boje izgledale prirodnije u različitim okruženjima.
- **Način zaslona:** Promijenite način zaslona kako biste prilagodili boju i kontrast prikaza. Pogledajte [Promjena načina zaslona ili prilagodba boje prikaza](#) za više informacija.
- **Veličina i stil fonta:** Promijenite veličinu i stil fonta.
- **Zumiranje zaslona:** Povećajte ili smanjite stavke na zaslonu.
- **Razlučivost zaslona:** Promjena rezolucije zaslona. Uz veću rezoluciju zaslon je jasniji, međutim, na taj se način troši više snage baterije. Neke aplikacije koje trenutno rade možda će se zatvoriti kada promijenite rezoluciju.
- **Isječak kamere:** Postavite uređaj da sakrije prednju kameru sa zaslona.
- **Istek zaslona:** Postavite vrijeme nakon kojeg uređaj isključuje pozadinsko osvjetljenje zaslona.
- **Jednostavan način:** Prebacite se na jednostavan način za prikaz većih ikona i primijenite jednostavniji prikaz početnog zaslona.
- **Rubne ploče:** Promijenite postavke rubnog okvira.
- **Navigacijska traka:** Promijenite postavke navigacijske trake. Pogledajte [Navigacijska traka \(višefunkcijski gumbi\)](#) za više informacija.
- **Zaštita od slučajnih dodira:** Podesite uređaj da onemogući detektiranje unosa dodirnom na mračnom mjestu, poput džepa ili torbe.
- **Osjetljivost na dodir:** Povećajte osjetljivost na dodir zaslona koju ćete upotrebljavati uz zaštite za zaslon.

- **Prikaz podataka o punjenju:** Podesite uređaj da prikazuje informacije o punjenju, kao što je preostali postotak baterije kada je zaslon isključen.
- **Čuvar zaslona:** Postavite uređaj za pokretanje čuvara zaslona kada se uređaj puni.



Neke značajke možda neće biti dostupne ovisno o modelu.

## Glatkoća pokreta

Brzina osvježavanja je broj osvježavanja zaslona svake sekunde. Koristite visoku brzinu osvježavanja kako biste spriječili treperenje zaslona pri prebacivanju između zaslona. Zaslon će se pomicati jasnije. Kad odaberete standardnu brzinu osvježavanja, možete duže koristiti bateriju.

- 1 Na zaslonu postavki dodirnite **Zaslon** → **Glatkoća pokreta**.
- 2 Odaberite brzinu osvježavanja.
  - **Prilagodljiva:** Omogućite glatke animacije i pomicanje automatskim prilagođavanjem brzine osvježavanja zaslona na veću brzinu.
  - **Standardna:** Koristite standardnu brzinu osvježavanja u normalnim situacijama za štednju energije baterije.

## Promjena načina zaslona ili prilagodba boje prikaza

Promijenite način prikaza zaslona ili prilagodite boju zaslona prema svojim željama.

### Izmjena načina rada zaslona

Na zaslonu postavki dodirnite **Zaslon** → **Način zaslona** i odaberite željeni način rada.

- **Živopisno:** Njime optimizirate raspon boja, zasićenost i oštrinu zaslona. Možete odabrati i balans boje zaslona prema vrijednosti boje.
- **Prirodno:** Time se zaslon prilagođava prirodnom tonu.



- Boju zaslona možete podesiti samo u načinu rada **Živopisno**.
- Način rada **Živopisno** možda nije kompatibilan s aplikacijama treće strane.

## Optimiziranje uravnoteženosti boje cijelog zaslona

Boje zaslona optimizirajte podešavanjem željene nijanse boje.

Na zaslonu postavki dodirnite **Zaslon** → **Način zaslona** → **Živopisno** i podesite traku za podešavanje boje pod **Balans bijele boje**.

Kada traku za podešavanje boje odvučete na **Hladni ton**, pojačat će se nijansa plave boje. Kada traku odvučete na **Topli ton**, pojačat će se nijansa crvene boje.

## Podešavanje nijanse zaslona prema vrijednosti boje

Pojačajte ili smanjite određenu nijansu boje pojedinačnim podešavanjem vrijednosti Crveno, Zeleno ili Plavo.



- 1 Na zaslonu postavki dodirnite **Zaslon** → **Način zaslona** → **Živopisno**.
- 2 Dodirnite **Napredne postavke**.
- 3 Podesite **R** (crvena), **G** (zeleno) ili **B** (plava) traku boja prema želji.  
Podesit će se nijanse zaslona.  
Za podešavanje razine jasnoće, povucite traku ispod **Jarkost**.

## Baterija

Provjerite preostalu snagu baterije i vrijeme korištenja uređaja. Za uređaje s niskom razinom baterije čuvajte snagu baterije uključivanjem funkcija uštede energije.

Na zaslonu postavki dodirnite **Baterija**.

- **Dnevna potrošnja:** Provjerite razinu baterije i povijest korištenja.
- **Štednja baterije:** Uključite način štednje energije kako biste produljili preostalo vrijeme baterije.
- **Ograničenja pozadinske upotrebe:** Ograničite potrošnju baterije za aplikacije koje ne koristite često.
- **Zaštita baterije:** Postavite zaustavljanje punjenja kada je baterija u potpunosti napunjena ili ograničite maksimalno punjenje na unaprijed postavljenu razinu.

- **Podaci o bateriji:** Provjerite informacije o bateriji.
  -  Ovdje možete provjeriti sljedeće podatke o bateriji. Dostupne informacije mogu se razlikovati ovisno o regiji, pružatelju usluga ili modelu.
    - Datum proizvodnje baterije
    - Datum prve upotrebe
    - Broj ciklusa potpunog punjenja/praznjenja (na temelju nazivnog kapaciteta)
    - Izmjereno stanje ispravnosti
- **Postavke punjenja:** Konfigurirajte postavke punjenja.
- **Bežično dijeljenje napajanja:** Napunite drugi uređaj baterijom vašeg telefona. Pogledajte [Bežično dijeljenje napajanja](#) za više informacija.
- **Automatsko prigušivanje zaslona:** Zatamnite zaslon kada preostala snaga baterije padne ispod određene razine.
  - 
    - Preostalo vrijeme korištenja pokazuje vrijeme preostalo prije nego se baterija isprazni. Preostalo vrijeme može se razlikovati ovisno o postavkama i uvjetima rada vašeg uređaja.
    - Možda nećete primiti obavijesti od aplikacija koje upotrebljavaju način uštede energije.

## Pozadina i stil

Promijenite sliku pozadine za početni zaslon i zaslon zaključavanja.

Na zaslonu postavki dodirnite **Pozadina i stil**.

## Teme

Promijenite zaslon uređaja u vlastiti stil primjenom željene teme.

Na zaslonu postavki dodirnite **Teme**. Pojavit će se zaslon Galaxy Teme.

Kupite ili preuzmite teme, pozadine, ikone ili druge stavke koje želite i primijenite ih na svoj uređaj.

### Primjena vaših tema, pozadina ili ikona

Ako želite vratiti zadani stil ili stil koji ste prethodno preuzeli, na zaslonu Galaxy Teme dodirnite **Izbornik** → **Moje stvari** i odaberite željenu kategoriju.

### Dodavanje načina plaćanja ili provjera povijesti kupnje

Na zaslonu Galaxy Teme dodirnite **Izbornik** → **Metode plaćanja** i dodajte način plaćanja, poput kreditne kartice. Registrirani način plaćanja možete koristiti za kupnju plaćenog sadržaja u aplikaciji Galaxy Teme.

Ako želite provjeriti povijest kupnje, dodirnite **Izbornik** → **Računi**.



- Dostupne značajke mogu se razlikovati ovisno o verziji softvera uređaja, verziji aplikacije ili modelu.
- Kada promijenite temu, neke će se aplikacije zatvoriti, dok se nepohranjeni podaci mogu izgubiti.

## Početni zaslon

Konfigurirajte postavke za početni zaslon, kao što je raspored zaslona.

Na zaslonu postavki dodirnite **Početni zaslon**.

# Zaključavanje zaslona i AOD

## Opcije

Promijenite postavke za zaslon zaključavanja i funkciju Always On Display.

Na zaslonu postavki dodirnite **Zaključavanje zaslona i AOD**.

- **Zaslon za zaključ. i biometrija:** Promijenite metodu zaključavanja zaslona.
  - **Duže otključano:** Podesite uređaj da se otključa kada se otkriju lokacije ili uređaji kojima vjerujete. Pogledajte [Duže otključano](#) za više informacija.
  - **Postavke sigurn. zaključavanja:** Promijenite postavke zaključavanja zaslona za odabrani način zaključavanja.
  - **Always On Display:** Podesite uređaj za prikaz informacije kad je zaslon isključen. Pogledajte [Always On Display](#) za više informacija.
  - **Now bar:** Odaberite stavke za prikaz na zaključanom zaslonu.
  - **Dodirnite i držite za uređiv.:** Postavite uređaj da prikaže opcije uređivanja kada dodirnete i držite zaključani zaslon.
  - **Sat za roaming:** Promijenite sat kako bi se na zaključanom zaslonu prikazivale lokalne i domaće vremenske zone tijekom roaminga.
  - **Podaci za kontakt:** Podesite uređaj na prikaz kontaktnih podataka, kao što je adresa e-pošte, na zaključanom zaslonu.
  - **Prikaz otkl.jefekta prijel.zasl.:** Postavite da se prikazuje efekt prijelaza pri otključavanju zaslona putem vaših biometrijskih podataka.
  - **O Zaslону za zaključavanje:** Provjerite verziju zaključanog zaslona i pravne informacije.
-  • Neke značajke možda neće biti dostupne ovisno o davatelju mobilnih usluga ili modelu.
- Dostupne opcije mogu se razlikovati ovisno o odabranoj metodi zaključavanja zaslona.

## Duže otključano

Možete podesiti uređaj da se otključa i ostane otključan kada se otkriju lokacije ili uređaji kojima vjerujete.

Na primjer, ako ste postavili dom kao lokaciju kojoj vjerujete, kada dođete kući, vaš će uređaj otkriti lokaciju i automatski se otključati.

Na zaslonu Postavke dodirnite **Zaključavanje zaslona i AOD** → **Duže otključano** i pratite upute na zaslonu za dovršetak postavljanja.



- Ta će funkcija biti dostupna nakon što postavite način zaključavanja zaslona.
- Ako četiri sata ne upotrebljavate uređaj ili kada ga uključite, morate otključati zaslon pomoću obrasca, PIN-a ili lozinke koju ste postavili.

## Always On Display

### (Prikaz informacija kada je zaslon isključen)

Možete provjeriti informacije na zaslonu, poput sata, kada je isključen.

Također, možete provjeravati obavijesti za nove poruke ili propuštene pozive.

Kako biste postavili da se funkcija Always On Display pojavljuje samo tijekom unaprijed postavljenih uvjeta, na zaslonu postavki dodirnite **Zaključavanje zaslona i AOD** → **Always On Display** → **Kada prikazati**, a zatim odaberite opciju koju želite.



Svjetlina značajke Always On Display može se automatski mijenjati ovisno o uvjetima osvjetljenja.

### Otvaranje obavijesti uz značajku Always On Display

Kada primite poruku, propušteni poziv ili obavijesti o aplikacijama, ikone obavijesti pojavit će se na Always On Display. Dodirnite dvaput ikonu obavijesti za provjeru obavijesti.

Za korištenje ove značajke, na zaslonu postavki dodirnite **Obavijesti** → **Zaslon za zaključavanje** i dodirnite **Kartice** pod **Stil obavijesti**.



Ako je zaslon zaključan, morate ga otključati za provjeru obavijesti.

### Isključivanje funkcije Always On Display

Na zaslonu postavki, dodirnite **Zaključavanje zaslona i AOD** te dodirnite prekidač **Always On Display** za isključivanje.

# Sigurnost i privatnost

## Opcije

Provjerite status sigurnosti i privatnosti uređaja i promijenite postavke.

Na zaslonu postavki dodirnite **Sigurnost i privatnost**.

- **Zaslon za zaključavanje:** Promijenite postavke zaključanog zaslona.
- **Sigurnost računa:** Promijenite postavke za svoje račune.
- **Zaštita izgubljenog uređaja:** Uključite i isključite značajku Pronađi moj mobitel. Pristupite stranici [smarthingsfind.samsung.com](https://smarthingsfind.samsung.com) kako biste pratili ili kontrolirali svoj izgubljeni ili ukradeni telefon. Također možete provjeriti lokaciju nosivih uređaja povezanih s ovim telefonom. Kako biste spriječili druge da pristupe aplikacijama i podacima vašeg uređaja u slučaju krađe, uključite značajku **Zaštita od krađe**.
- **Sigurnost aplikacija:** Skenirajte aplikacije i zaštitite svoj uređaj od zlonamjernog softvera.
- **Aktualizacije:** Provjerite verziju softvera svojeg uređaja i provjerite ažuriranja.
- **Zaslon za zaključ. i biometrija:** Promijenite postavke za zaključani zaslon i biometrijske podatke. Pogledajte [Prepoznavanje lica](#) i [Prepoznavanje otiska prsta](#) za više informacija.
- **Automatski blokator:** Zaštitite svoj uređaj blokiranjem prijetnji i drugih sumnjivih aktivnosti.
- **Sigurnosni status vaših uređaja:** Provjerite sigurnosni status svojih uređaja koji su prijavljeni na vaš Samsung account.
- **Više sigurnosnih postavki:** Konfigurirajte dodatne sigurnosne postavke. Pogledajte [Sigurna Wi-Fi mreža](#), [Sigurna mapa](#) i [Samsung Pass](#) za više informacija.
- **Dopuštenja upotrijebljena u posljednja 24 sata:** Provjerite povijest upotrebe dopuštenja aplikacije ili značajke.
- **Zaštita privatnosti za internet:** Provjerite povijest zaštite privatnosti na internetu i promijenite postavke. Ova će se značajka dodati kada budete koristili aplikaciju **Samsung Internet**.
- **Kontrole i upozorenja:** Kontrolirajte pristup značajkama, kao što su mikrofon i međuspremnik.
- **Više postavki privatnosti:** Konfigurirajte dodatne postavke privatnosti.



Neke značajke možda neće biti dostupne ovisno o davatelju mobilnih usluga ili modelu.

## Prepoznavanje lica

Možete podesiti uređaj na otključavanje zaslona prepoznavanjem vašeg lica.



- Ako za zaključavanje zaslona upotrebljavate svoje lice, vaše lice neće se moći upotrijebiti za otključavanje zaslona kada prvi put uključite uređaj. Za upotrebu uređaja morate otključati zaslon upotrebom uzorka, PIN-a ili lozinke koju ste postavili prilikom registracije lica. Nemojte zaboraviti svoj uzorak, PIN ili lozinku.
- Ako promijenite način zaključavanja zaslona na **Klizanje** ili **Nema**, koje nisu sigurne, svi vaši biometrijski podaci bit će izbrisani.

### Mjere opreza pri prepoznavanju lica

Prije upotrebe prepoznavanja lica za otključavanje uređaja, imajte na umu sljedeće mjere opreza.

- Vaš uređaj može otključati osoba ili predmet koji je nalik na vašu sliku.
- Prepoznavanje lica nije toliko sigurno kao uzorak, PIN ili lozinka.

### Za bolje prepoznavanje lica

Prilikom prepoznavanja lica uzmite u obzir sljedeće:

- Prilikom registriranja uzmite u obzir okolnosti, kao što je nošenje naočala, šešira, maski, brade ili jako izražene šminke
- Pobrinite se da se nalazite u dobro osvijetljenom području i da je objektiv kamere čist prilikom registracije
- Pobrinite se da slika nije mutna radi boljih rezultata prepoznavanja

### Registriranje vašeg lica

Radi bolje registracije lica, registrirajte svoje lice u zatvorenom prostoru ili izvan izravne sunčeve svjetlosti.

- 1 Na zaslonu postavki dodirnite **Sigurnost i privatnost** → **Zaslon za zaključ. i biometrija** → **Prepoznavanje lica**.
- 2 Postavka načina zaključavanja zaslona.

- 3 Pročitajte upute na zaslonu i dodirnite **Nastavi**.
  - 4 Dodirnite **Registriraj** i postavite lice unutar okvira na zaslonu.  
Kamera će skenirati vaše lice.
-  • Ako otključavanje zaslona pomoću lica ne funkcionira ispravno, dodirnite **Ukloni podatke o licu** za uklanjanje svojeg registriranog lica te ponovno registrirajte lice.
  - Da biste poboljšali prepoznavanje lica, dodirnite **Dodaj zamjenski izgled za poboljšavanje prepoznavanja** i dodajte alternativni izgled.

## Otključavanje zaslona uz pomoć lica

Umjesto upotrebom uzorka, PIN-a ili lozinke, zaslon možete otključati svojim licem.

- 1 Na zaslonu Postavki dodirnite **Sigurnost i privatnost** → **Zaslon za zaključ. i biometrija**.
- 2 Otključajte zaslon upotrebom sadašnje metode zaključavanja zaslona.
- 3 Dodirnite **Prepoznavanje lica** i dodirnite prekidač **Otključavanje licem** za uključivanje.
- 4 Na zaključanom zaslonu, gledajte u zaslon.  
Nakon prepoznavanja lica, zaslon možete otključati bez upotrebe bilo kojeg dodatnog načina zaključavanja zaslona. Ako vaše lice nije prepoznato, upotrijebite unaprijed postavljen način zaključavanja.

## Brisanje podataka o registriranom licu

Možete izbrisati podatke o registriranom licu.

- 1 Na zaslonu Postavki dodirnite **Sigurnost i privatnost** → **Zaslon za zaključ. i biometrija**.
- 2 Otključajte zaslon upotrebom sadašnje metode zaključavanja zaslona.
- 3 Dodirnite **Prepoznavanje lica** → **Ukloni podatke o licu** → **Ukloni**.  
Nakon što ste izbrisali registrirano lice, sve povezane funkcije također će se isključiti.

## Prepoznavanje otiska prsta

Kako bi funkcija prepoznavanja otiska prsta radila, informacije o vašem otisku prsta moraju biti registrirane i pohranjene u vašem uređaju.



- Ova značajka možda neće biti dostupna ovisno o davatelju mobilnih usluga ili modelu.
- Prepoznavanje s pomoću otiska prsta upotrebljava jedinstvene karakteristike svakog otiska prsta kako bi se poboljšala sigurnost vašeg uređaja. Šanse da će senzor otiska prsta pobrkati i dva otiska prstiju vrlo su slabe. Međutim, u rijetkim slučajevima kada su otisci prstiju jako slični, senzor bi ih mogao prepoznati kao identične.
- Debeli zaštitna folija može utjecati na performanse. Ako koristite zaštitu zaslona, provjerite je li označena kao kompatibilna sa senzorom otiska prsta na zaslonu. (kao što su zaštite za zaslon koje prodaje Samsung)
- Ako za zaključavanje zaslona upotrebljavate otisak prsta, vaš otisak prsta neće se moći upotrijebiti za otključavanje zaslona kada prvi put uključite uređaj. Za upotrebu uređaja morate otključati zaslon upotrebom uzorka, PIN-a ili lozinke koju ste postavili prilikom registracije otiska prsta. Nemojte zaboraviti svoj uzorak, PIN ili lozinku.
- Ako vaš otisak prsta nije prepoznat, otključajte uređaj upotrebom uzorka, PIN-a ili lozinke koje ste postavili pri registraciji otiska prsta, a zatim ponovno registrirajte svoje otiske prstiju. Ako ste zaboravili svoj uzorak, PIN ili lozinku, nećete moći upotrebljavati uređaj ako ga ne resetirate. Samsung nije odgovoran za bilo koji gubitak podataka ili neugodnost prouzročenu zaboravljenim šiframa za otključavanje.
- Ako promijenite način zaključavanja zaslona na **Klizanje** ili **Nema**, koje nisu sigurne, svi vaši biometrijski podaci bit će izbrisani.

## Za bolje prepoznavanje otisaka prstiju

Kada skenirate otiske prstiju na uređaju pripazite na sljedeće uvjete koji mogu utjecati na performanse funkcije:

- Uređaj ne može prepoznati otiske prstiju koji su zahvaćeni dubokim linijama ili ožiljcima.
- Uređaj možda neće prepoznati otisak prsta s malog ili tankog prsta.
- Za poboljšanje performansi prepoznavanja registrirajte otiske prstiju koju često koristite za izvršavanje zadataka na uređaju.
- Uređaj ima ugrađen senzor za prepoznavanje otiska prsta u donjem središtu zaslona. Vodite računa da zaštitnik zaslona ili zaslon na području senzora prepoznavanja otiska prsta nisu izgriženi ili oštećeni predmetima kao što su kovanice, ključevi, olovke i ogrlice.
- Vodite računa da je područje senzora prepoznavanja otiska prsta na sredini zaslona i da su vam prsti čisti i suhi.
- Ako savijete prst ili koristite samo vrh prsta, uređaj možda neće prepoznati otiske prstiju. Pritisnite zaslon tako da se vrh prsta širi po širokoj površini područja prepoznavanja otiska prsta.

## Registriranje otisaka prstiju

Na zaslonu Postavke dodirnite **Sigurnost i privatnost** → **Zaslon za zaključ. i biometrija** → **Otisci prstiju** i pratite upute na zaslonu za registraciju otiska prsta. Nakon registracije možete provjeriti je li vaš otisak prsta registriran, kao i njegov naziv dodirnom na **Provjeri dodane otiske prstiju**.

## Otključavanje zaslona uz pomoć otisaka prstiju

Umjesto upotrebom uzorka, PIN-a ili lozinke, zaslon možete otključati otiskom prsta.

- 1 Na zaslonu Postavki dodirnite **Sigurnost i privatnost** → **Zaslon za zaključ. i biometrija**.
- 2 Otključajte zaslon upotrebom sadašnje metode zaključavanja zaslona.
- 3 Dodirnite **Otisci prstiju** i dodirnite prekidač **Otklj. otiskom prsta** za uključivanje.
- 4 Na zaključanom zaslonu postavite prst na senzor prepoznavanja otiska prstiju i skenirajte ga.

## Prepoznavanje otisaka prstiju dok je zaslon isključen

- 1 Na zaslonu Postavki dodirnite **Sigurnost i privatnost** → **Zaslon za zaključ. i biometrija**.
- 2 Otključajte zaslon upotrebom sadašnje metode zaključavanja zaslona.
- 3 Dodirnite **Otisci prstiju** i dodirnite prekidač **Otisak prsta uvijek uključen** za uključivanje. Ako dodirnete **Prik. ikonu kad je zasl. isklj.**, možete promijeniti kada će se prikazati ikona za prepoznavanje otiska prsta ili postaviti da se ikona ne prikazuje.

## Brisanje registriranih otisaka prstiju

Možete izbrisati registrirane otiske prstiju.

- 1 Na zaslonu Postavki dodirnite **Sigurnost i privatnost** → **Zaslon za zaključ. i biometrija**.
- 2 Otključajte zaslon upotrebom sadašnje metode zaključavanja zaslona.
- 3 Dodirnite **Otisci prstiju**, odaberite otisak prsta za brisanje, a zatim dodirnite **Ukloni** → **Ukloni**.

## Sigurna Wi-Fi mreža

Sigurna Wi-Fi mreža usluga je koja osigurava vašu Wi-Fi mrežnu vezu. Šifrira podatke putem Wi-Fi mreža i onemogućuje praćenje aplikacija i mrežnih stranica tako da možete sigurno koristiti Wi-Fi mreže. Primjerice, kada koristite nezaštićene Wi-Fi mreže na javnim mjestima, kao što su kafići ili zračne luke, Sigurna Wi-Fi mreža automatski se uključuje tako da nitko ne može hakirati vaše podatke za prijavu ili nadzirati vašu aktivnost u aplikacijama i mrežnim stranicama.

Na zaslonu postavki dodirnite **Sigurnost i privatnost** → **Više sigurnosnih postavki** → **Sigurna Wi-Fi mreža** i slijedite upute na zaslonu da biste dovršili postavljanje. Ako dodirnete **Aktivnost zaštite**, možete provjeriti povijest kako i kada je vaša mreža bila zaštićena pomoću sigurne Wi-Fi mreže.

Kada je uključena značajka Sigurna Wi-Fi mreža, ikona za VPN () pojavit će se na statusnoj traci.



- Korištenje ove značajke može rezultirati manjom brzinom Wi-Fi mreže.
- Ova značajka možda neće biti dostupna ovisno o Wi-Fi mreži, davatelju mobilnih usluga ili modelu.

## Odabir aplikacija za zaštitu pomoću Sigurne Wi-Fi mreže

Odaberite aplikacije koje želite zaštititi pomoću Sigurne Wi-Fi mreže kako biste sigurno mogli zaštititi podatke, poput lozinke ili aktivnosti u aplikacijama, od pristupa drugima.

Na zaslonu postavki dodirnite **Sigurnost i privatnost** → **Više sigurnosnih postavki** → **Sigurna Wi-Fi mreža** → ikona za više opcija (☰) → **Postavke** → **Zaštićene aplikacije** i dodirnite prekidače pored aplikacija koje želite zaštititi pomoću Sigurne Wi-Fi mreže.

 Neke aplikacije možda neće podržavati ovu funkciju.

## Kupnja plana zaštite

Svaki mjesec vam se nudi besplatni plan zaštite za Wi-Fi mreže. Također, možete kupiti planove zaštite i imati neograničenu zaštitu pojasne širine ograničeno vrijeme.

- 1 Na zaslonu postavki dodirnite **Sigurnost i privatnost** → **Više sigurnosnih postavki** → **Sigurna Wi-Fi mreža**.
- 2 Dodirnite informacije o planu zaštite → **Nadogradi** i odaberite željeni plan.

 Za određene planove zaštite možete prenijeti plan zaštite na drugi uređaj koji je prijavljen na vaš Samsung account.

- 3 Slijedite upute na zaslonu kako biste dovršili kupnju.

## Sigurna mapa

Sigurna mapa štiti vaš privatni sadržaj i aplikacije, kao što su fotografije i kontakti, od pristupa drugih osoba. Privatni sadržaj i aplikacije mogu biti zaštićeni čak i kada je uređaj otključan.

 Sigurna mapa jest zaseban i zaštićen prostor za pohranu. Podaci u sigurnoj mapi ne mogu se prenositi na druge uređaje neodobrenim načinima dijeljenja, kao što je USB ili Wi-Fi Direct. Pokušaj prilagodbe operacijskog sustava ili softvera dovest će do automatskog zaključavanja sigurne mape i zabrane pristupa. Prije spremanja podataka u zaštićenu mapu obvezno napravite sigurnosnu kopiju i kopirajte podatke na drugu zaštićenu lokaciju.

## Postavljanje sigurne mape

1 Otvorite **Postavke** i dodirnite **Sigurnost i privatnost** → **Više sigurnosnih postavki** → **Sigurna mapa**.

2 Slijedite upute na zaslonu da biste dovršili postupak postavljanja.

Kada se pojavi skočni prozor s upitom želite li resetirati tip zaključavanja sigurne mape sa svojim računom Samsung account, dodirnite **Dopuštenje**. Ako ste zaboravili tip zaključavanja, možete ga resetirati upotrebom svog računa Samsung account. Ako ne uključite ovu značajku, ne možete ponovno postaviti vrstu zaključavanja kada je zaboravite.

Nakon završetka postavke, prikazat će se zaslon sigurne mape i ikona aplikacije sigurna mapa (🔒) bit će dodana na zaslon aplikacija.

-  • Kada se aplikacija **Sigurna mapa** zaključa, morate je otključati upotrebom svojeg unaprijed postavljenog načina zaključavanja.
- Za promjenu naziva ili ikone sigurne mape dodirnite ikonu za više opcija (⋮) → **Prilagodi**.

## Podešavanje uvjeta za automatsko zaključavanje za sigurnu mapu

1 Otvorite aplikaciju **Sigurna mapa** i dodirnite ikonu za više opcija (⋮) → **Postavke** → **Auto. zaključajte Sigurnu mapu**.

2 Odaberite način zaključavanja.

-  Za ručno zaključavanje sigurne mape dodirnite ikonu za više opcija (⋮) → **Zaključaj i izađi**.

## Premještanje sadržaja u sigurnu mapu

Premjestite sadržaj, kao što su fotografije i videozapisi u sigurnu mapu. Navedeni su radni primjeri premještanja slike sa zadane pohrane u sigurnu mapu.

1 Otvorite aplikaciju **Sigurna mapa** i dodirnite ikonu za više opcija (⋮) → **Dodaj datoteke**.

2 Dodirnite **Slike**, označite slike za premještanje, a zatim dodirnite **Gotovo**.

3 Dodirnite **Premjesti**.

Odabrane stavke bit će izbrisane iz izvorne mape i premještene u sigurnu mapu. Za kopiranje stavki dodirnite **Kopiraj**.

-  Načini premještanja sadržaja mogu se razlikovati ovisno o vrsti sadržaja.

## Premještanje sadržaja iz sigurne mape

Sadržaj iz sigurne mape premjestite u odgovarajuće aplikacije u zadanoj pohrani. Navedeni su radni primjeri premještanja slike iz sigurne mape u zadanu pohranu.

- 1 Otvorite aplikaciju **Sigurna mapa** i dodirnite **Galerija**.
- 2 Odaberite sliku i dodirnite ikonu za više opcija (⋮) → **Premjesti iz aplikacije Sigurna mapa**. Odabrane stavke premjestit će se u aplikaciju **Galerija** u zadanoj pohrani.

## Dodavanje aplikacija

Dodajte aplikaciju za upotrebu u sigurnoj mapi.

- 1 Otvorite aplikaciju **Sigurna mapa** i dodirnite ikonu za dodavanje aplikacija (+).
- 2 Označite jednu ili više aplikacija instaliranih na uređaju i dodirnite **Dodaj**.

## Uklanjanje aplikacija iz sigurne mape.

Dodirnite i držite aplikaciju za brisanje i dodirnite **Deinstaliraj**.

## Dodavanje računa

Dodajte svoje Samsung i Google račune ili druge račune za sinkronizaciju s aplikacijama u sigurnoj mapi.

- 1 Otvorite aplikaciju **Sigurna mapa** i dodirnite ikonu za više opcija (⋮) → **Postavke** → **Upravljač računima** → **Dodavanje računa**.
- 2 Odaberite uslugu računa.
- 3 Slijedite upute na zaslonu kako biste dovršili podešavanje računa.

## Skrivanje sigurne mape

Sigurnu mapu možete šifrirati i sakriti prečac sa zaslona aplikacija.

Otvorite okvir brzih postavki i dodirnite ikonu za proširivanje (—) → **Sigurna mapa** (🔒) → **Sakrij**. Ili otvorite aplikaciju **Sigurna mapa** i dodirnite ikonu za više opcija (⋮) → **Sakrij Sigurnu mapu** → **Sakrij Sigurnu mapu**.

Ako želite ponovno prikazati i otvoriti sigurnu mapu, otvorite okvir brzih postavki, dodirnite ikonu (—) → **Sigurna mapa** (🔒), a zatim otključajte sigurnu mapu pomoću unaprijed postavljenog načina zaključavanja sigurne mape.

## Deinstalacija sigurne mape

Zaštićenu mapu možete deinstalirati, uključujući njezin sadržaj i aplikacije.

Otvorite aplikaciju **Sigurna mapa** i dodirnite ikonu za više opcija (☰) → **Postavke** → **Više postavki** → **Deinstaliraj**.

Za sigurnosno kopiranje sadržaja prije deinstaliranja sigurne mape označite **Premjesti medijske datoteke iz Sigurne mape** i dodirnite **Deinstaliraj**. Za pristupanje podacima sigurnosno kopiranima iz sigurne mape, otvorite aplikaciju **Moje Datoteke** te dodirnite **Unutarnja pohrana** → **Download** → **Secure Folder**.



Bilješke pohranjene u **Samsung Notes** bit će sigurnosno kopirane.

## Samsung Pass

Potvrdite svoj identitet uz Samsung Pass kada koristite usluge za koje je potrebna vaša prijava ili osobni podaci.

### Registriranje Samsung Pass

Na zaslonu postavki dodirnite **Sigurnost i privatnost** → **Više sigurnosnih postavki** → **Lozinke, pristupni ključevi i automatsko ispunjavanje** → **Samsung Pass**. Slijedite upute na zaslonu da biste dovršili postupak postavljanja.

### Spremanje vaših podataka na Samsung Pass

Kada spremite podatke za prijavu u aplikacije ili na internetske stranice ili osobne podatke u Samsung Pass, podatke možete unijeti automatski.



Svoje podatke možete spremiti ručno ili provjeriti i upravljati spremljenim podacima u aplikaciji Samsung Pass.

### Spremanje vaših podataka za prijavu

Na stranici za prijavu u aplikaciju ili na internetsku stranicu unesite svoj ID i lozinku, a zatim dodirnite gumb za prijavu. Kada se pojavi skočni prozor s pitanjem želite li spremiti podatke za prijavu, dodirnite **Spremi**.

### Spremanje vaših osobnih podataka

Na glavnom zaslonu aplikacije Samsung Pass odaberite opciju u izborniku **Privatni podaci**, unesite podatke, a zatim dodirnite **Spremi**.

## Automatski unos vaših podataka

Možete automatski unijeti svoje podatke za prijavu ili osobne podatke, spremljene u aplikaciji Samsung Pass, kao što su vaša adresa ili podaci o platnoj kartici.



- Ta funkcija možda neće biti dostupna u nekim aplikacijama ili na određenim internetskim stranicama.
- Značajka automatskog popunjavanja podataka na internetskim stranicama dostupna je samo za internetske stranice kojima pristupate putem aplikacije **Samsung Internet**.

## Prijava pomoću propusnice

U aplikaciji ili na mrežne stranice koje podržavaju prijavu propusnicama, možete se prijaviti propusnicom spremljenom u aplikaciji Samsung Pass umjesto podataka za prijavu.

- 1 U aplikaciji ili na mrežnoj stranici koju koristite izradite propusnicu.  
Način izrade propusnice može se razlikovati ovisno o aplikaciji ili mrežnoj stranici.
- 2 Kada se pojavi skočni prozor s pitanjem želite li spremići propusnicu, odaberite aplikaciju Samsung Pass i slijedite upute na zaslonu za spremanje propusnice.  
Sada se možete prijaviti pomoću propusnice spremljene u aplikaciji Samsung Pass.

## Lokacija

Promjena postavki dozvola za informacije o lokaciji.

Na zaslonu postavki dodirnite **Lokacija**.

- **Dopuštenja za aplikaciju:** Provjerite popis aplikacija koje imaju dozvolu pristupa lokaciji uređaja i uredite postavke dozvole.
- **Usluge lokacije:** Podesite uređaj na upotrebu funkcije Wi-Fi ili Bluetooth za povećanje preciznosti lociranja informacije, čak i kada su funkcije isključene. Također, možete provjeriti usluge lokacije koje koristi vaš uređaj.
- **Nedavni pristup:** Provjerite aplikacije koje su zatražile informacije o vašoj trenutačnoj lokaciji.

## Sigurnost i hitni slučajevi

Upravljajte svojim medicinskim podacima i kontaktima za hitne slučajeve. Također možete promijeniti postavke značajki za hitne slučajeve, kao što su bežična upozorenja za hitne slučajeve.

Na zaslonu postavki dodirnite **Sigurnost i hitni slučajevi**.

- **Zdravstveni podaci:** Unesite svoje medicinske podatke.
- **Kontakti za hitne slučajeve:** Dodajte svoje kontakte za hitne slučajeve.
- **Hitni SOS:** Uputite hitni poziv na unaprijed postavljeni broj kada nekoliko puta pritisnete bočni gumb kako je navedeno na zaslonu postavki ove značajke.
- **Dijeljenje u hitnim slučajevima:** Postavite uređaj da šalje informacije, poput vaše lokacije ili obavijesti o niskoj bateriji vašeg uređaja, vašim kontaktima za hitne slučajeve tijekom određenog vremenskog razdoblja.
- **Utišajte obavijesti tijekom vožnje:** Uključite značajku Ne ometaj automatski tijekom vožnje.
- **Usluga lokacije za hitne slučajeve:** Uključite značajku lokacije u hitnim slučajevima (ELS).
- **Bežična hitna upozorenja:** Promijenite postavke za bežična upozorenja za hitne slučajeve.
- **Upozorenja o potresu:** Uključite značajku upozorenja o potresu.
- **Upozorenja o praćenju:** Primit ćete obavijest ako je otkriveno da nepoznati lokator putuje s vama.



Neke značajke možda neće biti dostupne ovisno o regiji ili modelu.

# Računi i sigurnosno kopiranje

## Opcije

Sinkronizirajte, sigurnosno pohranite ili ponovno vratite podatke sa svojeg uređaja upotrebom Samsung Clouda. Također se možete prijaviti na račune, kao što su Samsung account i Google račun ili prenijeti podatke na druge uređaje ili s njih putem Smart Switcha.

Na zaslonu postavki dodirnite **Računi i sigurnosno kopiranje**.

- **Upravljalj računima:** Dodajte svoje Samsung i Google račune ili druge račune za sinkronizaciju.
- **Samsung Cloud:** Izradite sigurnosnu kopiju podataka i postavki i vratite podatke i postavke prethodnog uređaja čak i kad ih nemate. Pogledajte [Samsung Cloud](#) za više informacija.
- **Google Drive:** Zaštitite svoje osobne informacije, podatke o aplikacijama i postavke na uređaju. Svoje osjetljive informacije možete sigurnosno pohraniti. Morate se prijaviti na svoj Google račun za sigurnosno kopiranje podataka.
- **Smart Switch:** Otvorite Smart Switch i prenesite podatke s prethodnog uređaja. Pogledajte [Prijenos podataka s prethodnog uređaja \(Smart Switch\)](#) za više informacija.



Redovito sigurnosno kopirajte svoje podatke na sigurne lokacije, kao što je Samsung Cloud ili računalo, kako biste ih mogli ponovno vratiti ako se podaci oštete ili izgube zbog nenamjernog vraćanja tvorničkih postavki.

## Samsung Cloud

Izradite sigurnosne kopije podataka s uređaja na Samsung Cloud i vratiti ih kasnije.

### Sigurnosno kopiranje podataka

Sigurnosnu kopiju podataka uređaja možete izraditi na usluzi Samsung Cloud.

- 1 Na zaslonu postavki dodirnite **Računi i sigurnosno kopiranje** i dodirnite **Sigurnosno kopiranje podataka** u **Samsung Cloud**.
- 2 Dodirnite prekidače pored stavki koje želite sigurnosno pohraniti, a zatim dodirnite **Napravi sigurnosnu kopiju**.

### 3 Dodirnite **Gotovo**.



- Neki podaci neće se sigurnosno kopirati. Kako biste provjerili koji će se podaci sigurnosno kopirati, na zaslonu postavki dodirnite **Računi i sigurnosno kopiranje** i dodirnite **Sigurnosno kopiranje podataka** u **Samsung Cloud**.
- Da biste provjerili podatke sigurnosne kopije na drugim uređajima u vašem Samsung Cloudu, na zaslonu postavki dodirnite **Računi i sigurnosno kopiranje** → **Vraćanje podataka**, a zatim odaberite željeni uređaj.

## Vraćanje podataka

Svoje sigurnosne kopije podataka s usluge Samsung Cloud možete vratiti na svoj uređaj.

- 1 Na zaslonu postavki dodirnite **Računi i sigurnosno kopiranje**.
- 2 Dodirnite **Vraćanje podataka** i odaberite željeni uređaj.
- 3 Označite stavke koje želite obnoviti i dodirnite **Vrati**.

## Google usluge

Konfigurirajte postavke za neke funkcije koje pruža Google.



Na zaslonu postavki dodirnite **Google usluge**.

# Napredne značajke

## Opcije

Uključite napredne funkcije i promijenite postavke koje njima upravljaju.

Na zaslonu postavki dodirnite **Napredne značajke**.

- **Bixby:** Bixby je korisničko sučelje koje vam olakšava korištenje uređaja. Pogledajte [Bixby](#) za više informacija.
- **Labs:** Koristite nove značajke uređaja.
- **S Olovka:** Promijenite postavke za korištenje S olovke. Pogledajte [S olovka \(Galaxy S26 Ultra\)](#) za više informacija.
- **Bočni gumb:** Odaberite aplikaciju ili značajku za pokretanje pomoću bočnog gumba. Pogledajte [Postavljanje bočnog gumba](#) za više informacija.
- **Pokretanje glasom:** Odaberite koje AI pomoćnike želite pokrenuti glasom.
- **Više prozora:** Postavite način pokretanja višenamjenskog prozora. Također možete konfigurirati postavke za višenamjenski prozor. Pogledajte [Višenamjenski prozor](#) za više informacija.
- **Pokreti i geste:** Uključite ili isključite značajke pokreta ili gesti. Pogledajte [Pokreti i geste](#) za više informacija.
- **Način rada jednom rukom:** Uključite način rada rukovanja jednom rukom radi lakšeg rukovanja uređajem jednom rukom.
- **Snimke i zapisi zaslona:** Promijenite postavke za snimke zaslona i video zapise zaslona.
- **Videoefekti:** Postavite korištenje raznih efekata, kao što je promjena pozadine tijekom korištenja kamere u određenim aplikacijama. Pogledajte [Videoefekti](#) za više informacija.  
 Ta je funkcija dostupna samo u aplikacijama.
- **Svjetlina videozapisa:** Povećajte svjetlinu zaslona i učinite boje življima kada reproducirate videozapise.  
 Ta funkcija možda neće biti dostupna na nekim aplikacijama.
- **Super HDR:** Postavite prilagodbu zaslona za prikaz cijelog raspona boja i kontrasta na slikama snimljenima Galaxy uređajima.

- **Postavke aplikacije Game Booster:** Konfigurirajte postavke za Game Booster.
- **Galaxy Avatar:** Kreirajte emotikone na bilo koji način i zabavite se koristeći ih u raznim značajkama. Pogledajte [Galaxy Avatar](#) za više informacija.
- **Dvostruki messenger:** Instalirajte drugu aplikaciju i upotrebljavajte dva različita računa za istu aplikaciju za razmjenu poruka. Pogledajte [Dvostruki messenger](#) za više informacija.



Neke značajke možda neće biti dostupne ovisno o davatelju mobilnih usluga ili modelu.

## Pokreti i geste

Uključite ili isključite značajke pokreta ili gesti.

Na zaslonu postavki dodirnite **Napredne značajke** → **Pokreti i geste**.

- **Podigni za pokretanje:** Podesite uređaj da uključi zaslon kada ga podignete.
- **Dvaput dodir. za uklj. zaslona:** Postavite uređaj da uključi zaslon tako da dvaput dodirnete bilo gdje na zaslonu dok je zaslon isključen.
- **Dvaput dodir. za isklj. zaslona:** Postavite uređaj da isključi zaslon tako da dvaput dodirnete prazan prostor na početnom zaslonu ili zaključanom zaslonu.
- **Upozorenje pri podiz. telefona:** Postavite uređaj da vibrira kada ga podignete ako imate obavijesti, kao što su propušteni pozivi.



Ova funkcija možda neće raditi ako je zaslon uključen ili ako se uređaj ne nalazi na ravnoj površini.

- **Utišaj s pomoću gesta:** Podesite uređaj da isključuje određene zvukove pomoću pokreta ili gesta.
- **Snimanje zaslona dlanom:** Podesite uređaj za snimanje snimke zaslona kada prijedete dlanom ulijevo ili udesno preko zaslona. Snimljene slike možete provjeriti u aplikaciju **Galerija**. Snimanje zaslona nije moguće tijekom uporabe nekih aplikacija i funkcija.







Prekomjerno drmanje ili udaranje uređaja može prouzročiti nenamjeran unos za neke funkcije koje upotrebljavaju senzore.

## Videoefekti

Možete koristiti razne značajke, kao što je promjena pozadine tijekom korištenja kamere u određenim aplikacijama.

Dok koristite kameru u aplikacijama koje podržavaju ovu značajku, otvorite okvir brzih postavki i dodirnite **Videoefekti**.

- : Ponovno postavi postavke.
  - : Odaberite ili dodajte boje pozadine ili slike koje ćete koristiti.
  - **Pozadina**: Promijenite ili zamaglite pozadinu.
  - **Lice**: Primijenite efekte za uljepšavanje na lice.
  - **Ton boje**: Podesite ton boje i svjetlinu zaslona.
  - **Automatsko kadriranje**: Uključivanje ili isključivanje automatskog kadriranja. Kada uključite ovu značajku, uređaj automatski mijenja kut snimanja i zumiranje prepoznavanjem i praćenjem ljudi.
  - **Reakcije**: Uključite ili isključite značajku reakcija. Za više informacija o korištenju značajke reakcija dodirnite ikonu za savjete ()
  - **Prikaži samo mene**: Prikazuje samo vaše lice dok lica drugih osoba ostaju skrivena. Morat ćete registrirati svoje lice pri prvoj upotrebi ove značajke. Dodirnite **Registriraj** i registrirajte svoje lice.
  - **Osvjetljenje**: Omogućuje da osobe budu svjetlije i jasnije čak i u tamnim okruženjima.
-  • Neke značajke možda neće biti dostupne ovisno o modelu.
- Neke značajke dostupne su samo pri upotrebi prednje kamere.

## Galaxy Avatar

Kreirajte avatare na bilo koji način i zabavite se koristeći ih u raznim značajkama.

Na zaslonu postavki dodirnite **Napredne značajke** → **Galaxy Avatar**. Ako ste dodali ikonu aplikacije na zaslon aplikacija, otvorite aplikaciju **Galaxy Avatar**.

### Izrada Galaxy avatara

Pokrenite Galaxy Avatar, dodirnite ikonu za stvaranje () , a zatim slijedite upute na zaslonu za izradu avatara.

## Korištenje naljepnica Galaxy Avatara

Kada izradite avatare, automatski će se stvoriti naljepnice s izrazima i radnjama avatara. Naljepnice vaših avatara možete upotrijebiti kada šaljete poruke ili na društvenoj mreži.

Pokrenite Galaxy Avatar i dodirnite **Naljepnice avatara**. Za izradu vlastitih naljepnica dodirnite ikonu za izradu prilagođenih naljepnica (+) na vrhu popisa naljepnica.

## Korištenje kamere Galaxy Avatar

Izradite zabavne fotografije ili videozapise s avatarima koristeći razne načine snimanja.

Pokrenite Galaxy Avatar i dodirnite **Kamera avatara**. Odaberite avatar i način rada koji želite koristiti, zatim snimite fotografiju ili videozapis.

## Dvostruki messenger

Instalirajte drugu aplikaciju i upotrebljavajte dva različita računa za istu aplikaciju za razmjenu poruka.

- 1 Na zaslону postavki dodirnite **Napredne značajke** → **Dvostruki messenger**.  
Pojavit će se podržane aplikacije.
  - 2 Dodirnite prekidač aplikacije kako biste instalirali drugu aplikaciju.  
Druga aplikacija bit će instalirana. Ikona druge aplikacije bit će prikazana uz ikonu druge aplikacije (●).
- Značajka Dvostruki alat za razmjenu poruka možda neće biti dostupna, ovisno o aplikaciji.
  - Neke značajke aplikacije možda će biti ograničene za drugu aplikaciju.

## Deinstaliranje druge aplikacije

- 1 Na zaslону postavki dodirnite **Napredne značajke** → **Dvostruki messenger**.
  - 2 Dodirnite prekidač aplikacije koju želite deinstalirati i dodirnite **Deinstaliraj**.  
Svi podaci povezani s drugom aplikacijom bit će izbrisani.
- Ako deinstalirate prvu aplikaciju, druga aplikacija također će se izbrisati.

## Digitalna dobrobit i roditeljska zaštita

Provjerite povijest upotrebe uređaja i koristite funkcije kako biste spriječili da vam vaš uređaj ometa život. Također možete postaviti roditeljski nadzor za svoju djecu i upravljati njihovom digitalnom aktivnošću.

Na zaslonu postavki dodirnite **Digitalna dobrobit i roditeljska zaštita**.

- **Brojači aplikacija:** Ograničite dnevno vrijeme uporabe za svaku aplikaciju postavljanjem vremenskog brojača. Kada dostignete ograničenje, aplikacija će se deaktivirati i ne možete je upotrebljavati.
- **Cilj vremena uključenosti zaslona:** Postavite ciljeve za koliko koristite svoj uređaj dnevno.
- **Nadzor vožnje:** Uključite monitor za vožnju kako biste nadgledali koliko vremena koristite uređaj za vrijeme vožnje.
- **Praćenje hodanja:** Uključite monitor za hodanje kako biste pratili koliko vremena koristite svoj uređaj dok hodate.
- **Nadzor glasnoće:** Uključite kontroler glasnoće da biste zaštitili sluh.
- **Ograničenja sadržaja:** Ograničite internetske stranice kojima se može pristupiti ili postavite dobna ograničenja za aplikacije i igre. Ova je značajka dostupna samo u aplikaciji **Samsung Internet** i aplikaciji **Galaxy Store**.
- **Roditeljska zaštita:** Upravljajte digitalnom aktivnošću svoje djece.

## Podrška za uređaj

Funkcija održavanja uređaja pruža pregled statusa napunjenosti baterije uređaja, prostora za pohranu, memorije i sigurnosti sistema. Također možete optimizirati uređaj.

Na zaslonu postavki dodirnite **Podrška za uređaj**.

- **Optimiziraj sad:** Zatvorite aplikacije koje rade u pozadini ili koriste prekomjernu količinu baterije i skenirajte aplikacije koje su prestale s radom i štetni program kako biste optimizirali svoj uređaj.
- **Baterija:** Provjerite preostalu snagu baterije i vrijeme korištenja uređaja. Za uređaje s niskom razinom baterije čuvajte snagu baterije uključivanjem funkcija uštede energije. Pogledajte [Baterija](#) za više informacija.

- **Pohrana:** Provjerite status iskorištene i dostupne pohrane i oslobodite pohranu brisanjem nepotrebnih datoteka, poput datoteka u košu za smeće, neiskorištenih datoteka ili duplih datoteka nakon njihove provjere.
  -  Trenutačno dostupni kapacitet unutarnje pohrane manji je od navedenog kapaciteta jer operacijski sustav i zadane aplikacije zauzimaju dio pohrane. Raspoloživi kapacitet može se promijeniti kada ažurirate uređaj.
  - Dostupan kapacitet unutarnje pohrane svojeg uređaja možete provjeriti u dijelu specifikacija na internetskoj stranici Samsunga.
- **Memorija:** Provjerite korištenje memorije ili dodirnite **Očis. sad** kako biste oslobodili memoriju zaustavljanjem pozadinskih aplikacija.
- **Zaštita aplikacija:** Skenirajte svoj uređaj u potrazi za štetnim programom i drugim sumnjivim aktivnostima radi sigurnosti.
- **Profil rada:** Promijenite profil performansi uzimajući u obzir brzinu obrade uređaja, trajanje baterije i učinkovitost hlađenja.
- **Automatska optimizacija:** Provedite automatsku optimizaciju zatvaranjem pozadinskih aplikacija ili čišćenjem memorije kako bi uređaj što bolje radio.

Dodirnite **Automatsko ponovno pokretanje** za postavljanje uređaja na automatsko ponovno pokretanje kada se otkriju problemi s performansama ili u vrijeme koje postavite.
- **Aktualizacija softvera:** Ažurirajte softver uređaja putem usluge bežične nadogradnje softvera (FOTA). Ovdje možete zakazati ažuriranja softvera.
- **Dijagnostika:** Testirajte svoj uređaj pomoću aplikacije Samsung Members.
- **Način održavanja:** Uključite način održavanja kako biste zaštitili svoju privatnost dok netko drugi koristi vaš uređaj, primjerice kada ga šaljete na popravak.

## Aplikacije

Upravlajte aplikacijama uređaja i promijenite njihove postavke. Možete provjeriti informacije o potrošnji aplikacije, promijeniti postavke obavijesti ili dozvola ili deinstalirati ili onemogućiti nepotrebne aplikacije.

Na zaslonu postavki dodirnite **Aplikacije**.

## Opće upravljanje

Prilagodite postavke sustava uređaja ili resetirajte uređaj.

Na zaslonu postavki dodirnite **Opće upravljanje**.

- **Jezik:** Odaberite jezik uređaja. Pogledajte [Dodavanje jezika uređaja](#) za više informacija.
- **Jezici aplikacije:** Odaberite jezik koji želite koristiti za svaku aplikaciju.
- **Jezični paketi:** Upravljajte ili preuzmite jezične pakete za glasovni unos, značajku pretvaranja teksta u govor i prijevod.
- **Datum i vrijeme:** Pristupite i izmijenite postavke za kontrolu načina prikaza vremena i datuma na zaslonu uređaja.  
 Ako se baterija potpuno isprazni vraćaju se postavke vremena i datuma.
- **Postavke Samsung Tipkovnice:** Promijenite postavke za Samsung tipkovnicu.
- **Tipkovnica:** Odaberite tipkovnicu koju ćete koristiti prema zadanim postavkama i promijenite postavke tipkovnice.
- **Fizička tipkovnica:** Promijenite postavke za vanjsku tipkovnicu.
- **Miš:** Promijenite postavke za vanjski miš.
- **Dodirna pločica:** Promijenite postavke za podlogu osjetljivu na dodir.
- **Ponovno postavljanje:** Resetirajte postavke uređaja ili vratite uređaj na tvorničke postavke.
- **Usluga prilagođavanja:** Postavite za prilagođenu uslugu na temelju vaših interesa i načina na koji koristite svoj uređaj.
- **Obratite nam se:** Postavite pitanja ili provjerite često postavljana pitanja.

## Dodavanje jezika uređaja

Isto tako možete dodati jezike koje ćete upotrebljavati na svojem uređaju.

- 1 Na zaslону postavki, dodirnite **Opće upravljanje** → **Jezik** → **Dodaj jezik**.
- 2 Odaberite jezik koji želite dodati.
- 3 Za postavljanje odabranog jezika kao zadanog dodirnite **Pos. kao zadano**. Za zadržavanje trenutaine postavke jezika dodirnite **Zadrži trenut.**  
Odabrani jezik bit će dodan na popis jezika. Ako ste promijenili zadani jezik, odabrani jezik bit će dodan na vrh popisa.

Da biste promijenili zadani jezik s popisa jezika, odaberite željeni jezik i dodirnite **Primijeni**. Ako aplikacija ne podržava zadani jezik, upotrijebit će se sljedeći podržani jezik s popisa.

## Pristupačnost

Konfigurirajte različite postavke za poboljšavanje pristupačnosti uređaja. Pogledajte [Pristupačnost](#) za više informacija.

Na zaslону postavki dodirnite **Pristupačnost**.

## Aktualizacija softvera

Ažurirajte softver uređaja putem usluge bežične nadogradnje softvera (FOTA). Također možete promijeniti postavku automatskog preuzimanja.

Na zaslону postavki dodirnite **Aktualizacija softvera**. Dodirnite **Traži aktualizacije** i ručno provjerite ili instalirajte ažuriranja.

Za promjenu postavke automatskog preuzimanja dodirnite ikonu za više opcija (⋮) → **Automatsko preuzimanje**.



Ako se radi sigurnosti uređaja i blokiranja novih vrsta sigurnosnih prijetnji objave ažuriranja softvera u hitnom slučaju, automatski će se instalirati bez vaše suglasnosti.

## Informacije o sigurnosnom ažuriranju

Sigurnosna ažuriranja predviđena su za jačanje sigurnosti vašeg uređaja i zaštitu vaših osobnih informacija. Za sigurnosna ažuriranja za vaš model posjetite [security.samsungmobile.com](https://security.samsungmobile.com).

 Mrežna stranica podržava samo neke jezike.

## O telefonu

Pristupite informacijama svojeg uređaja.

Na zaslonu postavki dodirnite **O telefonu**.

Za promjenu naziva uređaja dodirnite **Preimenuj**.

- **Informacije o statusu:** Provjerite razne informacije o uređaju, kao što je status SIM kartice, MAC adresa Wi-Fi mreže i serijski broj.
- **Pravne informacije:** Pristupite pravnim informacijama vezanima uz uređaj, kao što su sigurnosne informacije te licencu otvorenog koda.
- **Podaci o softveru:** Pristupite informacijama o softveru uređaja, kao što je verzija operativnog sustava i verzija softvera.
- **Podaci o bateriji:** Provjerite informacije o bateriji.

 Ovdje možete provjeriti sljedeće podatke o bateriji. Dostupne informacije mogu se razlikovati ovisno o regiji, pružatelju usluga ili modelu.

- Datum proizvodnje baterije
- Datum prve upotrebe
- Broj ciklusa potpunog punjenja/pražnjenja (na temelju nazivnog kapaciteta)
- Izmjereno stanje ispravnosti

# Napomene o upotrebi

## Mjere opreza pri upotrebi uređaja

Kada koristite uređaj, pažljivo pročitajte ovaj vodič radi sigurne i pravilne uporabe uređaja.



- Opisi se temelje na zadanim postavkama uređaja.
- Neki sadržaji mogu se razlikovati od vašeg uređaja ovisno o regiji, pružatelju usluga, specifikaciji modela ili softveru uređaja.
- Uređaj može zahtijevati povezivanje s Wi-Fi ili mobilnom mrežom prilikom korištenja nekih aplikacija ili značajki.
- Sadržaj (sadržaj visoke kvalitete) koji zahtijeva intenzivnu uporabu CPU ili memorije utjecat će na cjelokupne performanse uređaja. Aplikacije povezane sa sadržajem možda neće ispravno raditi ovisno o specifikacijama uređaja te okruženju u kojem se koristi.
- Tvrtka Samsung nije odgovorna za probleme u radu koje su izazvale aplikacije čiji dobavljač nije tvrtka Samsung.
- Samsung nije odgovoran za probleme s radom ili nekompatibilnost nastalu uređivanjem registarskih postavki ili modificiranjem softvera operativnog sustava. Pokušaj prilagođavanja operativnog sustava može dovesti do neispravnog rada uređaja ili aplikacije.
- Softver, izvori zvuka, pozadine, slike te ostali mediji koji se nalaze na uređaju licencirani su za ograničenu uporabu. Izdvajanje i uporaba tih materijala u komercijalne ili druge svrhe smatra se kršenjem autorskih prava. Korisnici su u potpunosti odgovorni za nezakonito korištenje medija.
- Za podatkovne usluge kao što su razmjena poruka, učitavanje i preuzimanje, automatska sinkronizacija ili upotreba usluga lokacija mogu se obračunavati dodatni troškovi, ovisno o vašem podatkovnom planu. Za prijenose velikih podataka preporučujemo upotrebu Wi-Fi postavke.
- Zadane aplikacije koje ste dobili uz uređaj mogu se ažurirati i ne moraju više biti podržane bez prethodne obavijesti.
- Promjena operacijskog sustava uređaja ili instaliranje softvera iz neovlaštenih izvora mogu dovesti do neispravnog rada uređaja i oštećenja ili gubitka podataka. Ti postupci predstavljaju povrede vašeg Samsung licencnog ugovora te poništavaju jamstvo.

- Zaslون možete jasno vidjeti čak i na jakoj vanjskoj sunčevoj svjetlosti automatskim podešavanjem kontrasta na temelju okoline. Zbog prirode proizvoda, prikazivanje fiksne grafike dulje vrijeme može rezultirati naknadnim slikama (pregorijevanje zaslona) ili mutnim slikama.
  - Preporučuje se da ne upotrebljavate fiksne grafike na dijelu zaslona ili cijelom zaslonu dulje vrijeme i isključite zaslon kada ne koristite uređaj.
  - Zaslون možete postaviti da se automatski isključi kada ga ne koristite. Otvorite **Postavke**, dodirnite **Zaslون** → **Istek zaslona**, a zatim odaberite duljinu vremena kada uređaj želite čekati prije isključivanja zaslona.
  - Da biste zaslon postavili da automatski prilagodi njegovu svjetlinu na temelju okoline, otvorite **Postavke**, dodirnite **Zaslون**, a zatim dodirnite prekidač **Prilagodljiva svjetlina** kako biste ga uključili.
- Ovisno o regiji ili modelu, neki uređaji moraju dobiti odobrenje Saveznog odbora za komunikacije (Federal Communications Commission, FCC).

Ako vaš uređaj ima odobrenje FCC-a, možete provjeriti njegov FCC ID. Za pristup FCC ID-ju otvorite **Postavke** i dodirnite **O telefonu** → **Informacije o statusu**. Ako vaš uređaj nema FCC ID, to znači da uređaj nije autoriziran za prodaju u SAD-u i pripadajućim teritorijima i može se donijeti u SAD samo za osobnu upotrebu vlasnika.
- Korištenje ultra-širokopolasnih (UWB) odašiljača zabranjeno je u zrakoplovu ili brodu. Kada uključite zrakoplovni način rada, značajka UWB će se isključiti. (Galaxy S26 Ultra, Galaxy S26+)

- Širine pojasa podržane od strane uređaja mogu se razlikovati ovisno o području ili davatelju mobilnih usluga.
- Dostupnost 5G mreže može se razlikovati ovisno o modelu, zemlji, pružatelju usluga i korisničkom okruženju.
- Vaš uređaj sadrži magnete. Držite ga podalje od kreditnih kartica, implantiranih medicinskih uređaja i drugih uređaja na koje mogu utjecati magneti. U slučaju medicinskih uređaja držite uređaj na udaljenosti većoj od 15 cm. Prestanite koristiti svoj uređaj ako sumnjate na bilo kakve smetnje u radu i obratite se svom liječniku ili proizvođaču medicinskog uređaja.

## Ikone uputa

-  **Upozorenje:** situacije koje mogu izazvati ozljede vama ili drugima
-  **Oprez:** situacije koje mogu izazvati oštećenje uređaja ili druge opreme
-  **Obavijest:** napomene, savjeti za uporabu i dodatne informacije

## Napomene o sadržaju pakiranja i priboru

Pogledajte kratke upute za sadržaj pakiranja.

- Proizvodi dostavljeni s uređajem kao i dostupni dodaci mogu se razlikovati ovisno o području ili davatelju mobilnih usluga.
- Dostavljeni proizvodi namijenjeni su samo za ovaj uređaj te možda neće biti kompatibilni s drugim uređajima.
- Izgled i specifikacije podložni su promjeni bez prethodne obavijesti.
- Dodatke možete kupiti kod svog lokalnog Samsung zastupnika. Prije kupnje provjerite jesu li dodaci kompatibilni s uređajem.
- Preporučuje se korištenje dodatne opreme koju je odobrila tvrtka Samsung. Korištenje neodobrene dodatne opreme može dovesti do problema s radom ili kvarova, koji možda nisu obuhvaćeni jamstvom.
- Dostupnost pribora podložna je promjenama ovisno isključivo o tvrtkama koje su ih proizvele. Za više informacija o raspoloživom priboru pogledajte internetsku stranicu tvrtke Samsung.
- Slušalice (USB Tip-C) koje podržavaju digitalni izlaz mogu se koristiti s uređajem. Međutim, uređaj možda nije kompatibilan sa slušalicama koje koriste drugačiju metodu audio izlaza ili koje je napravio drugi proizvođač.
- Isporučeni USB kabel podržava punjenje do 3 A. Punjač nije uključen. Za optimalnu učinkovitost punjenja preporučuje se korištenje službenog Samsungova punjača od 60 W i kompatibilnog s vašim uređajem, koji se prodaje zasebno. (Galaxy S26 Ultra)
- Isporučeni USB kabel podržava punjenje do 3 A. Punjač nije uključen. Za optimalnu učinkovitost punjenja preporučuje se korištenje službenog Samsungova punjača od 45 W i kompatibilnog s vašim uređajem, koji se prodaje zasebno. (Galaxy S26+)
- Isporučeni USB kabel podržava punjenje do 3 A. Punjač nije uključen. (Galaxy S26)
- Zbog ekoloških razloga ovo pakiranje ne sadržava punjač. Ovaj se uređaj može napajati većinom USB punjača i kabelom s USB-C konektorom.

## Otpornost na vodu i prašinu

Vaš je uređaj otporan na vodu i prašinu i zadovoljava sljedeće međunarodne standarde.

- IP68 potvrda o vodootpornosti: Prema zahtjevima norme IEC 60529, uređaj je ispitan pri 15-35 °C, 86-106 kPa, u 1,5 m svježe vode 30 minuta bez micanja.

Morate slijediti smjernice kako biste održali otpornost na vodu i prašinu vašeg uređaja.

- Ne izlažite uređaj vodi iz bazena ili morskoj vodi.
- Ako je uređaj izložen nečistoj vodi ili drugim tekućinama, poput sapunice, ulja, parfema, krema za sunčanje, sredstava za čišćenje ruku, kemijskih proizvoda poput kozmetike ili tekućina koje sadrže alkohol, očistite uređaj svježom vodom koja ne teče, obrišite ga mekom i čistom krpom, a zatim ga temeljito osušite prije upotrebe kako biste održali otpornost na vodu.
- Uređaj ne izlažite snažnom toku vode. Nagli porast tlaka vode može prijeći zajamčenu razinu vodootpornosti.
- Na mjestima kao što je sauna ili parna kupelj, vodootpornost može biti narušena zbog naglih promjena temperature.
- Ako je uređaj izložen vanjskom udaru ili je oštećen, njegova otpornost na vodu može se smanjiti.

Ako je uređaj izložen vodi ili zagađivačima, slijedite upute:

- Obrišite uređaj mekom i čistom krpom, a zatim ga temeljito osušite.
- Ako mikروفon ili zvučnik nisu potpuno suhi, zvuk tijekom poziva možda neće biti jasan.
- Zaslon i ostale funkcije možda neće ispravno raditi ako se uređaj koristi u vodi.
- Ne spajajte punjač ili bilo koju dodatnu opremu dok se uređaj potpuno ne osuši. Uređaj se može oštetiti ako se priključi dodatna oprema ili punjač kada višenamjenski priključak nije suha.

Otpornost vašeg uređaja Samsung Galaxy na vodu i prašinu nije trajna i može se s vremenom smanjiti zbog uobičajenog habanja.

## Pregrijavanje uređaja i rješenja

### Ako se uređaj zagrijava tijekom punjenja baterije

Uređaj i punjač mogu se zagrijati tijekom punjenja. Uređaj može biti topliji na dodir tijekom bežičnog punjenja ili brzog punjenja. To ne utječe na radni vijek ili izvedbu uređaja te je dio normalnog rada uređaja. Ako se baterija previše pregrije, brzina punjenja može se smanjiti ili punjač može prestati puniti.

#### Ako se uređaj pregrije, učinite sljedeće:

- Odspojite punjač iz uređaja i zatvorite sve otvorene aplikacije. Pričekajte da se uređaj ohladi, a zatim ponovno započnite s punjenjem uređaja.
- Ako se donji dio uređaja pregrije, to može biti zbog oštećenog USB kabla. Zamijenite USB kabel novim. Preporučuje se USB kabel koji je odobrila tvrtka Samsung.
- Prilikom upotrebe punjača za bežično punjenje, ne stavljajte između uređaja i punjača za bežično punjenje strane materijale, kao što su metalni predmeti, magneti i kartice s magnetskom trakom.



Funkcija bežičnog ili brzog punjenja dostupna je samo na podržanim modelima.

### Ako se uređaj zagrijava tijekom upotrebe

Kada se koristite funkcijama ili aplikacijama kojima je potrebno više snage ili ako ih upotrebljavate dulje vrijeme, uređaj se može privremeno zagrijati zbog povećane potrošnje baterije. Zatvorite sve otvorene aplikacije i neko vrijeme ne upotrebljavajte uređaj.

Pogledajte sljedeće primjere situacija u kojima može doći do zagrijavanja uređaja.

- Tijekom početnog postavljanja nakon kupovine ili tijekom povrata podataka
- Tijekom preuzimanja velikih datoteka

- Tijekom upotrebe aplikacija kojima je potrebno više snage ili upotrebi aplikacija dulje vrijeme
  - Tijekom duljeg reproduciranja igrica visoke kvalitete
  - Tijekom duljeg snimanja videozapisa
  - Tijekom emitiranja videozapisa uz postavljenu maksimalnu svjetlinu
  - Povezivanje s televizorom
- Tijekom istodobnog obavljanja više zadata (ili kada je u pozadini otvoreno više aplikacija)
  - Tijekom uporabe višenamjenskog prozora
  - Tijekom ažuriranja ili instaliranja aplikacija za vrijeme snimanja videozapisa
  - Tijekom preuzimanja velikih datoteka za vrijeme videopoziva
  - Tijekom snimanja videozapisa za vrijeme upotrebe aplikacije za navigaciju
- Tijekom upotrebe velike količine podataka za sinkronizaciju s oblakom, e-poštom ili drugim računima
- Tijekom upotrebe aplikacije za navigaciju u autu kad se uređaj nalazi na izravnom sunčevu svjetlu
- Tijekom upotrebe mobilne pristupne točke i funkcije povezivanja
- Tijekom upotrebe uređaja u područjima sa slabim signalom ili bez prijema
- Tijekom punjenja baterije uz pomoć oštećenog USB kabela
- Ako je višenamjenski priključak uređaj oštećen ili izložen stranim materijalima, kao što su tekućina, prašina, metalni prah i olovo iz olovke
- Tijekom roaminga

### **Ako se uređaj pregrije, učinite sljedeće:**

- Ažurirajte uređaj najnovijim softverom.
- Konflikti između otvorenih aplikacija mogu dovesti do pregrijavanja uređaja. Ponovo pokrenite uređaj.
- Isključite funkcije Wi-Fi, GPS i Bluetooth kada ih ne upotrebljavate.
- Kada ih ne upotrebljavate, zatvorite aplikacije koje povećavaju potrošnju baterije ili koje su otvorene u pozadini.
- Izbrišite nepotrebne datoteke ili nekorištene aplikacije.
- Smanjite osvjetljenje zaslona.
- Ako se uređaj pregrije ili dulje razdoblje bude vruć, nemojte ga neko vrijeme upotrebljavati. Ako se uređaj nastavi pregrijavati, kontaktirajte servisni centar tvrtke Samsung ili ovlašteni servisni centar.

## Mjere predostrožnosti za pregrijavanje uređaja

Ako se počnete osjećati nelagodno zbog pregrijavanja uređaja, prestanite koristiti uređaj.

Kada se uređaj zagrije, značajke i radni učinak mogu se ograničiti ili se uređaj može isključiti kako bi se ohladio. Funkcija je dostupna samo na podržanim modelima.

- Ako se uređaj pregrije, svjetlina zaslona, brzina osvježavanja zaslona i brzina performansi bit će ograničeni kako bi se smanjila temperatura uređaja. Čak i ako se pojavi ikona indikatora punjenja baterije, punjenje može biti sporo. Kada se punjenje zaustavi zbog porasta temperature uređaja, ikona indikatora baterije će treperiti.
- Ako uređaj dosegne određenu temperaturu, pojavit će se poruka upozorenja kako bi se spriječio kvar uređaja, iritacija kože, oštećenja te curenje baterije. Pokrenute aplikacije bit će zatvorene, a sve značajke poziva i ostale značajke bit će ograničene, osim za hitne pozive, sve dok se uređaj ne ohladi.
- Ako se pojavi druga poruka zbog daljnjeg povećanja temperature uređaja, uređaj će se isključiti. Nemojte koristiti uređaj dok temperatura uređaja ne bude unutar preporučenog raspona radne temperature. Ako se druga poruka upozorenja pojavi tijekom hitnog poziva, poziv se neće prekinuti prisilnim prekidom.

### Preporučeni raspon radne temperature

Preporučena radna temperatura uređaja je između 0 °C i 35 °C. Upotreba uređaja na temperaturama izvan preporučenog raspona može oštetiti uređaj ili smanjiti radni vijek baterije.

## Mjere opreza za radno okruženje

Uređaj se može pregrijati zbog okruženja u sljedećim uvjetima. Budite oprezni kako ne biste skratili vijek trajanja baterije, oštetili uređaj ili uzrokovali požar.

- Nemojte držati uređaj na vrlo niskim ili vrlo visokim temperaturama.
- Nemojte dugotrajno izlagati uređaj izravnoj sunčevoj svjetlosti.
- Nemojte dugotrajno držati ili upotrebljavati uređaj u jako vrućim prostorima poput unutrašnjosti automobila tijekom ljeta.
- Ne stavljajte uređaj na prostore koji se mogu pregrijati, kao što je podloga s električnim grijanjem.
- Ne pohranjujte uređaj u blizini grijalica, mikrovalnih pećnica, vruće opreme za kuhanje ili spremnika pod visokim tlakom.
- Nemojte koristiti kabel čija je zaštita oguljena ili oštećena i nemojte koristiti punjač ili bateriju koja je oštećena ili neispravna.

## Kako pronaći informacije o potrošnji energije u stanju pripravnosti za ovaj proizvod

- Pristupite internetskoj stranici [www.samsung.com/global/ecodesign\\_energy](http://www.samsung.com/global/ecodesign_energy).
- Pretražite pomoću broja modela proizvoda.



Ova značajka možda neće biti dostupna ovisno o regiji, pružatelju mobilnih usluga ili modelu.

# Dodatak

## Pristupačnost

### O pristupačnosti

Poboljšajte pristupačnost opcijama koje olakšavaju korištenje uređaja osobama slabijeg vida, sluha i smanjene pokretljivosti.

Otvorite **Postavke** i dodirnite **Pristupačnost**. Da biste provjerili preporučene značajke i značajke pristupačnosti koje koristite, dodirnite **Preporučeno za vas**. Da biste isključili značajke koje se koriste, dodirnite **Isključi**.

### Poboljšanja vidljivosti

#### Način prikaza

Promijenite način prikaza.

Otvorite **Postavke**, dodirnite **Pristupačnost** → **Poboljšanja vidljivosti**, a zatim odaberite način koji želite pod **Način prikaza**.

#### Upotreba teme visokog kontrasta

Primijenite jasnu temu koja prikazuje svijetle boje na tamnoj pozadini.

Otvorite **Postavke** i dodirnite **Pristupačnost** → **Poboljšanja vidljivosti** → **Tema jakog kontrasta**. Zatim odaberite željenu temu, dodirnite prekidač da je uključite, a zatim dodirnite **Skidanje** → **Primijeni**.

#### Upotreba fonta visokog kontrasta

Prilagodite boju i strukturu fonta za povećanje kontrasta između teksta i pozadine.

Otvorite **Postavke**, dodirnite **Pristupačnost** → **Poboljšanja vidljivosti**, a zatim dodirnite prekidač **Fontovi jakog kontrasta** za uključivanje.

## Upotreba tipkovnice visokog kontrasta

Promijenite boje tipkovnice Samsung kako biste povećali kontrast između teksta i pozadine.

Otvorite **Postavke**, dodirnite **Pristupačnost** → **Poboljšanja vidljivosti**, a zatim dodirnite prekidač **Tipkovn. jakog kontrasta** za uključivanje.

## Prikazivanje oblika gumba

Prikažite oblike gumba s okvirima kako bi se isticali.

Otvorite **Postavke**, dodirnite **Pristupačnost** → **Poboljšanja vidljivosti**, a zatim dodirnite prekidač **Istakni gumbe** za uključivanje.

## Postizanje jasnijih obrisa

Prikažite objekte na slikama i videozapisima jasnije s jakim obrisima.

Otvorite **Postavke**, dodirnite **Pristupačnost** → **Poboljšanja vidljivosti** → **Relumino obris**, a zatim dodirnite prekidač za uključivanje.

Za podešavanje debljine obrisa, povucite traku za podešavanje pod opcijom **Debljina obrisa**.

## Izmjena boja zaslona

Poboljšajte vidljivost zaslona kao pomoć korisnicima za prepoznavanje teksta na zaslonu.

Otvorite **Postavke**, dodirnite **Pristupačnost** → **Poboljšanja vidljivosti**, a zatim dodirnite prekidač **Inverzija boja** za uključivanje.

## Ispravljanje boje

Podesite kako će se boje prikazati na zaslonu ako imate problema s razlikovanjem boja. Uređaj mijenja boje u jače kako bi se olakšalo prepoznavanje boja.

Otvorite **Postavke**, dodirnite **Pristupačnost** → **Poboljšanja vidljivosti** → **Ispravljanje boje**, a zatim dodirnite prekidač za uključivanje. Odaberite opciju.

## Filtar boje

Prilagodite boje zaslona ako imate poteškoća pri čitanju teksta.

Otvorite **Postavke**, dodirnite **Pristupačnost** → **Poboljšanja vidljivosti** → **Filtar boje**, a zatim dodirnite prekidač za uključivanje. Odaberite željenu boju.

Za podešavanje razine transparentnosti povucite traku za podešavanje pod opcijom **Neprozirnost**.

## Smanjenje učinaka pokreta na zaslonu

Smanjite učinke animacije ako ste osjetljivi na animacije ili kretanje zaslona.

Otvorite **Postavke**, dodirnite **Pristupačnost** → **Poboljšanja vidljivosti**, a zatim dodirnite prekidač **Smanji animacije** za uključivanje.

## Smanjenje prozirnosti i efekata zamućenja

Smanjite prozirnost i efekte zamućenja kako biste sadržaj na zaslonu učinili vidljivijim.

Otvorite **Postavke**, dodirnite **Pristupačnost** → **Poboljšanja vidljivosti**, a zatim dodirnite prekidač **Smanji prozirnost i zamućenje** za uključivanje.

## Zatamnivanje zaslona

Zatamnite zaslon ispod minimalne postavke svjetline za ugodniji doživljaj gledanja.

Otvorite **Postavke**, dodirnite **Pristupačnost** → **Poboljšanja vidljivosti**, a zatim dodirnite prekidač **Vrlo prigušeno** za uključivanje.

## Prigušivanje bljeskajućih efekata

Smanjite intenzitet bljeskajućih efekata u videozapisima tijekom njihove reprodukcije.

Otvorite **Postavke**, dodirnite **Pristupačnost** → **Poboljšanja vidljivosti**, a zatim dodirnite prekidač **Prigušivanje bljeskanja** za uključivanje.

## Povećanje zaslona

Povećajte zaslon ili povećanje zuma pojedinog dijela zaslona.

Otvorite **Postavke**, dodirnite **Pristupačnost** → **Poboljšanja vidljivosti** → **Povećavanje** → **Prečac za uslugu Povećavanje**, a zatim dodirnite prekidač za uključivanje. Zatim označite radnje koje ćete koristiti za izravno korištenje značajke.

- **Dodirni gumb Pristupačnost:** Povećajte prikaz dodirom ikone za povećanje ().
- **Pritisni bočni gumb i gumb za povećavanje glasnoće:** Povećajte istovremenim pritiskom na bočni gumb i gumb za povećavanje glasnoće.

- **Pritisni i 3 sekunde drži gumbе za povećavanje i smanjivanje glasnoće:** Povećajte istovremenim pritiskom i držanjem gumba za pojačavanje i gumba za smanjivanje glasnoće 3 sekunde.
- **Dodirni zaslon tri puta:** Povećajte trostrukim dodirом zaslona.

Pomoću prozora za povećalo možete povećati bilo koje mjesto na zaslonu. Za pomicanje povećala povucite rub okvira povećala.

Za istraživanje zaslona povucite dva prsta preko uvećanog zaslona.

Za podešavanje omjera zuma s dva prsta uštipnite uvećani zaslon ili ih razdvojite.



- Kada povećate cijeli zaslon, tipkovnicu i navigacijska traka na zaslonu ne mogu se povećati. Ako želite uvećati i tipkovnicu i navigacijsku traku, otvorite **Postavke**, dodirnite **Pristupačnost** → **Poboljšanja vidljivosti** → **Povećavanje**, a zatim dodirnite prekidač **Povećaj tipkovnicu kod tipkanja** za uključivanje.
- Kada je ova funkcija uključena to može utjecati na performanse nekih aplikacija.

## Korištenje povećala

Koristite kameru kao povećalo za povećanje objekata.

Otvorite **Postavke**, dodirnite **Pristupačnost** → **Poboljšanja vidljivosti** → **Povećalo** → **Prečac za uslugu Povećalo**, a zatim dodirnite prekidač za uključivanje. Zatim označite radnje koje ćete koristiti za izravno korištenje značajke. Kada izvršite radnju, kamera će raditi kao povećalo.

## Promjena debljine pokazivača

Otvorite **Postavke** i dodirnite **Pristupačnost** → **Poboljšanja vidljivosti** → **Debljina pokazivača**.

## Promjena veličine i boje pokazivača

Povećajte strelicu prilikom upotrebe vanjskog miša ili podloge osjetljive na dodir. Također možete promijeniti boju pokazivača.

Otvorite **Postavke** i dodirnite **Pristupačnost** → **Poboljšanja vidljivosti** → **Veličina i boja pokazivača**.

## Promjena fontova

Promijenite veličinu i stil fonta.

Otvorite **Postavke** te dodirnite **Pristupačnost** → **Poboljšanja vidljivosti** → **Veličina i stil fonta**.

## Promjena zumiranja zaslona

Povećajte ili smanjite stavke na zaslonu.

Otvorite **Postavke** te dodirnite **Pristupačnost** → **Poboljšanja vidljivosti** → **Zumiranje zaslona**.

## Izgovori unos s tipkovn. naglas

Postavite uređaj da glasno pročita vaš unos na tipkovnici.

Otvorite **Postavke**, dodirnite **Pristupačnost** → **Poboljšanja vidljivosti** → **Izgovori unos s tipkovn. naglas**, dodirnite prekidač da biste ga uključili, a zatim odaberite opciju.

## Korištenje audio opisa

Postavite uređaj da reproducira audio opis prilikom reprodukcije videozapisa koji nudi audio opise.

Otvorite **Postavke**, dodirnite **Pristupačnost** → **Poboljšanja vidljivosti**, a zatim dodirnite prekidač **Zvučni opis** za uključivanje.

## Dodavanje glasovnih snimaka na glasovne oznake

Možete koristiti glasovne oznake za razlikovanje objekata sličnog oblika stavljanjem glasovnih oznaka na njih. Možete snimiti i dodijeliti glasovni snimak na glasovnu oznaku s omogućenim NFC-om. Snimanje glasa reproducira se kad uređaj stavite uz oznaku.

 Uključite NFC funkciju prije korištenja ove funkcije.

- 1 Otvorite **Postavke** te dodirnite **Pristupačnost** → **Poboljšanja vidljivosti** → **Glasovna oznaka**.  
Otvorit će se diktafon.
- 2 Dodirnite ikonu za snimanje () za početak snimanja. Govorite u mikrofon.
- 3 Kad završite snimanje dodirnite **Gotovo** za zaustavljanje.
- 4 Držite poleđinu uređaja iznad glasovne oznake.  
Informacija iz snimanja glasa upisat će se na glasovnu oznaku.

## TalkBack (glasovne informacije)

### Uključivanje ili isključivanje usluge TalkBack

Prilikom uključivanja usluge TalkBack uređaj će pokrenuti glasovne informacije. Kada jednom dodirnete odabranu funkciju, uređaj će na glas pročitati tekst na zaslonu. Funkcija će se uključiti ako dvaput dodirnete funkciju.

Otvorite **Postavke**, dodirnite **Pristupačnost** → **TalkBack**, a zatim dodirnite prekidač za uključivanje.

Za isključivanje opcije TalkBack dvaput dodirnite prekidač i dvaput bilo gdje na zaslonu. Zatim dodirnite **Isključi** i dvaput dodirnite bilo gdje na zaslonu.

Da biste provjerili kako koristiti funkciju TalkBack, dodirnite **Postavke** → **Vodič kroz TalkBack**.



Neke funkcije nisu dostupne kada koristite opciju TalkBack.

### Upravljanje zaslonom pomoću pokreta prstima

Možete koristiti razne pokrete prstima za upravljanje zaslonom kad koristite TalkBack opciju.

Da biste provjerili i prilagodili dostupne geste prstima, otvorite **Postavke** i dodirnite **Pristupačnost** → **TalkBack** → **Postavke** → **Pokreti**.

### Korištenje izbornika za čitanje

Dok koristite TalkBack pomičite se lijevo ili desno s tri prsta. Pojavit će se izbornik za čitanje i uređaj će čitati opcije naglas. Pomičite se lijevo ili desno s tri prsta za kretanje kroz opcije. Kad začujete opciju koju želite pomičite se gore ili dolje za korištenje opcije ili za podešavanje postavki za opciju. Na primjer, kad čujete **Brzina govora**, možete podesiti brzinu govora pomicanjem gore ili dolje.

### Dodavanje i upravljanje slikovnim oznakama

Slikama na zaslonu možete dodati slikovne oznake. Uređaj naglas čita slikovne oznake kada se odaberu slikovne oznake. Oznakama dodajte neoznačene slike povlačenjem prema gore ili prema dolje, a zatim udesno. Zatim dodirnite **Dodavanje oznake** kada se pojave TalkBack izbornici.

Za upravljanje oznakama otvorite **Postavke** i dodirnite **Pristupačnost** → **TalkBack** → **Postavke** → **Napredne postavke** → **Prilagođene oznake**.

## Konfiguriranje postavki za TalkBack

Konfigurirajte postavke za opciju TalkBack i olakšajte si njeno korištenje.

Otvorite **Postavke** i dodirnite **Pristupačnost** → **TalkBack** → **Postavke**.

- **Nove značajke u TalkBacku:** Provjerite ključne nadogradnje i promjene funkcije TalkBack.
- **Tekst u govor:** Promijenite postavke za funkciju pretvaranja teksta u govor koje će se koristiti kad je uključena opcija TalkBack, kao što su jezik, brzina i sl.
- **Opširnost govora:** Prilagodite detaljne postavke za glasovnu povratnu informaciju.
- **Opisi slika i zaslona:** Konfigurirajte postavke automatskog opisa. Možete čuti opise kada se fokusirate na sliku ili ikonu, ili sliku koja sadržava tekst. Ako uključite značajku **Detaljni opisi zaslona i slika**, možete slušati detaljne opise zaslona ili slika. Dok koristite funkciju TalkBack, prijedite prstom prema gore ili dolje, a zatim udesno. Zatim dodirnite **Opisivanje slike** ili **Opisivanje zaslona** kada se pojave TalkBack izbornici.
- **Zvuk i vibracija:** Promijenite postavke zvuka i vibracije za TalkBack.
- **Promjena pokazivača fokusa:** Namjestite uređaj na podebljavanje granica pokazivača fokusa koji se pojavljuje prilikom dodira stavki. Također možete promijeniti boju indikatora.
- **Prikaži izgovoreno:** Postavite prikaz glasovnih povratnih informacija kao tekst na zaslonu.
- **Pokreti:** Provjerite razne geste prstima za upravljanje zaslonom dok koristite TalkBack i prilagodite postavke gesta.
- **Uređivanje izbornika:** Odaberite koji će se TalkBack izbornici i izbornici za čitanje koristiti.
- **Tipkovni prečaci:** Prilagodite prečace povezane vanjske tipkovnice.
- **Zaslonska tipkovnica:** Prilagodite postavke zaslonske tipkovnice.
- **Brajična tipkovnica:** Unosite slova na zaslon pomoću Brailleove tipkovnice sa 6 točaka.
- **Brajev redak:** Povežite Brailleov zaslon i promijenite postavke.
- **Napredne postavke:** Konfigurirajte napredne postavke za TalkBack.
- **Vodič kroz TalkBack:** Naučite kako koristiti TalkBack.
- **Pomoć:** Posjetite internetsku stranicu pomoći za TalkBack.
- **Obratite se Googleovoj podršci za asistivne tehnologije:** Posjetite Googleovu internetsku stranicu pomoći za pristupačnost.

## Unos teksta pomoću tipkovnice

Za prikaz tipkovnice dodirnite polje za unos teksta, a zatim dvaput dodirnite bilo koje mjesto na zaslonu.

Kada prstom dodirnete tipkovnicu, uređaj naglas čita znak tipke ispod vašeg prsta. Kada čujete znak koji želite, za odabir podignite prste sa zaslona. Znak će se unijeti, a uređaj će naglas pročitati tekst.

## Unos dodatnih znakova

Dodirnite i držite tipku na tipkovnici za unos dodatnih znakova dostupnih za tu tipku. Pojavljuje se skočni prozor prije nego što se prikažu dostupni znakovi za tipku. Za odabir znaka povucite prstom po skočnom prozoru dok ne čujete željeni znak, a zatim ga podignite.

## Poboljšanja sluha

### Automatska transkripcija

Postavite uređaj da snima govor koristeći mikrofon uređaja i pretvara ga u tekst na zaslonu.

Otvorite **Postavke**, dodirnite **Pristupačnost** → **Poboljšanja sluha** → **Automatska transkripcija** → **Prečac za uslugu Automatska transkripcija**, a zatim dodirnite prekidač da ga uključite. Označite radnje koje ćete koristiti za izravno korištenje značajke. Zatim izvedite radnju za transkripciju govora.

### Automatski titlovi

Postavite uređaj da prepoznaje govor i automatski generira titlove tijekom reprodukcije medijskog sadržaja, poput videozapisa ili podcasta.

Otvorite **Postavke**, dodirnite **Pristupačnost** → **Poboljšanja sluha** → **Automatski titlovi**, a zatim dodirnite prekidač **Koristi automatske titlove** da ga uključite.

### Postavke teksta podnaslova

Pokrenite aplikaciju **Postavke**, dodirnite **Pristupačnost** → **Poboljšanja sluha** → **Preferencije titlova**, a zatim dodirnite prekidač **Prikaži titlove** da ga uključite.

Odaberite opciju za konfiguriranje postavki snimanja.

## Podešavanje svjetleće obavijesti

Podesite na treperenje bljeskalice ili zaslona uređaja prilikom zvuka alarma ili kad primite obavijesti, kao što su dolazni pozivi ili nove poruke.

Otvorite **Postavke**, dodirnite **Pristupačnost** → **Poboljšanja sluha** → **Obavijest s bljeskanjem**, a zatim dodirnite prekidače pored opcija koje želite uključiti.

## Podrška za slušna pomagala

Postavite uređaj da poboljša kvalitetu zvuka kako bi bolje funkcionirao sa slušnim pomagalima.

Otvorite **Postavke**, dodirnite **Pristupačnost** → **Poboljšanja sluha** → **Podrška za slušna pomagala**, a zatim dodirnite prekidač **Slušno pomagalo** radi uključivanja.

## Obavijesti o zvukovima

Postavite uređaj da otkriva zvukove, kao što je zvučni signal detektora dima ili plač beba. Uređaj će vibrirati kad detektira zvuk i alarm će biti spremljen kao zapis.



Glasovno prepoznavanje neće funkcionirati kada je ova značajka uključena.

Otvorite **Postavke** i dodirnite **Pristupačnost** → **Poboljšanja sluha** → **Obavijesti o zvukovima** → **Otvori aplikaciju Obavijesti o zvukovima**. Slijedite upute na zaslonu kako biste uključili značajku zvučnih obavijesti. Kada se otkrije zvuk, prikazat će se zapisnik.

## Pojačaj zvuk okoline

Podesite uređaj da pojačava zvuk oko vas kako bi vam pomogao da bolje čujete kada koristite slušalice.

- 1 Otvorite **Postavke**, dodirnite **Pristupačnost** → **Poboljšanja sluha** → **Pojačaj zvuk okoline** → **Prečac za uslugu Pojačaj zvuk okoline**, a zatim dodirnite prekidač za uključivanje.
- 2 Označite radnje koje ćete koristiti za izravno korištenje značajke.
- 3 Spojite slušalice s uređajem i nosite ih.
- 4 Izvršite radnju.

## Adapt sound

Optimizirajte postavku zvuka da biste pronašli najbolju kvalitetu zvuka i koristite je za pozive ili reprodukciju medija.

Otvorite **Postavke**, dodirnite **Pristupačnost** → **Poboljšanja sluha** → **Adapt sound**, dodirnite prekidač za uključivanje, a zatim optimizirajte postavku zvuka.

## Isključivanje svih zvukova

Podesite uređaj na stišavanje svih zvukova uređaja, poput zvukova medija uključujući i glas pozivatelja tijekom poziva.

Otvorite **Postavke**, dodirnite **Pristupačnost** → **Poboljšanja sluha** → **Isključi sve zvukove**, a zatim dodirnite prekidač za uključivanje.

## Mono zvuk

Mono izlaz kombinira stereo zvuk u jedan signal koji se reproducira kroz sve zvučnike slušalice. Koristite se ovime ako imate poteškoće sa sluhom ili ako je prikladnija jedna slušalica.

Otvorite **Postavke**, dodirnite **Pristupačnost** → **Poboljšanja sluha**, a zatim dodirnite prekidač **Mono zvuk** radi uključivanja.

## Podešavanje balansa zvuka

Podesite uređaj da uspostavi balans zvuka.

- 1 Otvorite **Postavke** i dodirnite **Pristupačnost** → **Poboljšanja sluha**.
- 2 Povucite trake za podešavanje ispod **Lijeva/desna korek. zvuka** ulijevo ili udesno i podesite balans zvuka.

## Interakcija i motorika

### Univerzalni prekidač

Možete kontrolirati zaslon priključivanjem vanjskog prekidača ili korištenjem pokreta glavom i licem.

- 1 Otvorite **Postavke** i dodirnite **Pristupačnost** → **Interakcija i motorika** → **Univerzalni prekidač**.
- 2 Pročitajte upute na zaslonu i dodirnite **OK**.
- 3 Dodirnite prekidač za uključivanje.
- 4 Ako na uređaju nisu registrirani univerzalni prekidači dodirnite **Dodavanje prekidača** i postavite prekidače za kontrolu uređaja.



Za uključivanje funkcije univerzalnog prekidača najmanje jedan prekidač mora biti registriran na uređaju.

Za postavljanje prekidača da kontroliraju uređaj dodirnite **Prekidači**.

Za isključivanje ove funkcije istovremeno pritisnite bočni gumb i gumb za povećavanje glasnoće.

### Izbornik pomagača

#### Prikaz ikone pomoćnog prečaca

Postavite uređaj da prikazuje pomoćnu ikonu prečaca za pristup aplikacijama, opcijama i postavkama. Možete upravljati uređajem dodiranjem na pomoćne izbornike u ikoni.

- 1 Otvorite **Postavke** i dodirnite **Pristupačnost** → **Interakcija i motorika** → **Izbornik pomagača**.
- 2 Dodirnite prekidač za uključivanje.  
Ikona pomoćnog prečaca pojavit će se na donjem desnom dijelu zaslona.  
Za prilagodbu razine transparentnosti pomoćne ikone prečaca povucite traku za podešavanje u stavci **Prozirnost**.

#### Pristup pomoćnim izbornicima

Ikona pomoćnog prečaca pojavljuje se kao lebdeća ikona za pristup pomoćnim izbornicima s bilo kojeg zaslona.

Kada dodirnete ikonu pomoćnog prečaca, ikona će se malo povećati, a na ikoni će se pojaviti pomoćni izbornik. Dodirnite lijevu ili desnu strelicu ili se pomaknite u lijevo ili u desno po zaslonu za odabir drugog izbornika.

## Uporaba poboljšanog pomoćnog izbornika

Podesite uređaj da prikazuje poboljšane pomoćne izbornike za odabrane aplikacije.

Otvorite **Postavke**, dodirnite **Pristupačnost** → **Interakcija i motorika** → **Izbornik pomagača** → **Odaberi aplik. za prikaz s kontekstnim izbornicima**, a zatim dodirnite prekidače pored aplikacija koje želite uključiti.

## Voice Access

Koristite ovu značajku za glasovno upravljanje uređajem.

Otvorite **Postavke**, dodirnite **Pristupačnost** → **Interakcija i motorika** → **Voice Access**, a zatim dodirnite prekidač za uključivanje.

## Preuzimanje ili prekidanje poziva

Promijenite način preuzimanja ili prekidanja poziva.

Otvorite **Postavke**, dodirnite **Pristupačnost** → **Interakcija i motorika** → **Preuzimanje i prekidanje poziva**, a zatim promijenite postavke.

## Kontrola interakcije

Uključite način upravljanja interakcijom i ograničite reagiranje uređaja na unose kad koristite aplikacije.

- 1 Otvorite **Postavke** i dodirnite **Pristupačnost** → **Interakcija i motorika** → **Kontrola interakcije**.
- 2 Dodirnite prekidač **Prečac za uslugu Kontrola interakcije** za uključivanje.
- 3 Pritisnite bočni gumb i gumb za povećavanje glasnoće kad koristite aplikaciju.
- 4 Podesite veličinu okvira ili nacrtajte crtu oko područja koje želite ograničiti.
- 5 Dodirnite **OK**.

Uređaj prikazuje ograničeno područje. Ograničeno područje neće reagirati kad ga dodirnete i gumb na uređaju bit će blokirani. Međutim, funkcije za bočni gumb, gumb za glasnoću i tipkovnicu možete deblokirati u načinu kontrole interakcije.

Za isključivanje načina upravljanja interakcijom pritisnite bočni gumb i gumb za povećavanje glasnoće.

Za postavljanje uređaja na zaključavanje zaslona nakon isključivanja načina kontrole interakcije otvorite **Postavke**, dodirnite **Pristupačnost** → **Interakcija i motorika** → **Kontrola interakcije**, a zatim dodirnite prekidač **Zaklj. zaslon kada je deaktiv.** za uključivanje.

## Vrijeme za izvršenje radnje

Odredite količinu vremena za prikaz skočnih prozora koji od vas traže da poduzmete mjere, poput obavijesti ili kontrolera glasnoće.

Otvorite **Postavke**, dodirnite **Pristupačnost** → **Interakcija i motorika** → **Vrijeme za izvršenje radnje**, a zatim odaberite opciju.

## Odgoda dodira i držanja

Podešava vrijeme prepoznavanja kad dodirnete i držite zaslon.

Otvorite **Postavke**, dodirnite **Pristupačnost** → **Interakcija i motorika** → **Odgoda dodira i držanja** → **Post. odgodu dodira i držanja**, a zatim odaberite opciju.

## Trajanje dodira

Postavite trajanje dodirivanja zaslona za uređaj da bi ga prepoznao kao dodir.

Otvorite **Postavke**, dodirnite **Pristupačnost** → **Interakcija i motorika** → **Trajanje dodira** → **Postavi trajanje dodira**, a zatim namjestite vrijeme.

## Zanemarivanje ponovljenih dodira

Postavite uređaj da prepozna samo prvi dodir u zadanom vremenu kada opetovano dotaknete zaslon.

Otvorite **Postavke**, dodirnite **Pristupačnost** → **Interakcija i motorika** → **Zanemarivanje ponovljenih dodira** → **Zadano vrijeme zanemarivanja ponovljenih dodira**, a zatim namjestite vrijeme.

## Radnja zadržavanja

Postavite uređaj da automatski odabir stavke nakon što iznad stavke postavite strelicu miša.

Otvorite **Postavke**, dodirnite **Pristupačnost** → **Interakcija i motorika** → **Radnja zadržavanja**, a zatim dodirnite prekidač za uključivanje.

Postavke možete prilagoditi odabirom opcija.

## Radnje u kutovima

Dodijelite radnje koje će se aktivirati kada pomaknete pokazivač miša u kut zaslona.

Otvorite **Postavke**, dodirnite **Pristupačnost** → **Interakcija i motorika** → **Radnje u kutovima**, a zatim dodirnite prekidač za uključivanje. Zatim odaberite opciju pod **Radnje u kutovima** i odaberite radnju.

## Ljepljive tipke

Postavite tipku uređivanja vanjske tipkovnice, poput tipki Shift, Ctrl ili Alt, da ostanu pritisnute. Ovo vam pomaže da koristite prečace na tipkovnici bez pritiska dvije tipke istovremeno.

Otvorite **Postavke**, dodirnite **Pristupačnost** → **Interakcija i motorika**, a zatim dodirnite prekidač **Ljepljive tipke** za uključivanje.

## Spore tipke

Podesite vrijeme prepoznavanja za pritiskanje tipke na vanjskoj tipkovnici.

Otvorite **Postavke**, dodirnite **Pristupačnost** → **Interakcija i motorika** → **Spore tipke**, dodirnite prekidač za uključivanje, a zatim podesite vrijeme.

## Odskočne tipke

Postavite uređaj da prepozna samo prvi put kad pritisnete tipku unutar određenog vremena kad više puta pritisnete istu tipku.

Otvorite **Postavke**, dodirnite **Pristupačnost** → **Interakcija i motorika** → **Odskočne tipke**, dodirnite prekidač za uključivanje, a zatim podesite vrijeme.

## Tipke miša

Koristite povezanu tipkovnicu kao miš.

Otvorite **Postavke**, dodirnite **Pristupačnost** → **Interakcija i motorika**, a zatim dodirnite prekidač **Tipke miša** za uključivanje.

## Prečaci pristupačnosti

Postavite da izravno otvorite značajke pristupačnosti.

Otvorite **Postavke** i dodirnite **Pristupačnost** → **Prečaci pristupačnosti**. Dodirnite **Gumb Pristupačnost** → **Odaberi radnje**, ili odaberite **Gumbi Brzih funkcija**, **Bočni gumb i gumb za pov. glas.** ili **Gumbi za poveć. i smanj. glasn.**, a zatim označite značajke pristupačnosti koje želite koristiti.

## Instalirane aplikacije

Provjerite usluge pristupačnosti instalirane na uređaju.

Otvorite **Postavke** i dodirnite **Pristupačnost** → **Instalirane aplikacije**.

## Rješavanje problema

Prije nego što kontaktirate servisni centar, tvrtke Samsung ili ovlašteni servisni centar pokušajte primijeniti sljedeća rješenja. Neke situacije možda se neće odnositi na vaš uređaj.

Možete koristiti i Samsung Members za rješavanje problema s kojima se možete susresti dok koristite svoj uređaj.

### **Kad uključite uređaj ili prilikom uporabe, on će vas upozoriti na potrebu unosa određenih šifri:**

- Šifra: Kada je funkcija zaključavanja uređaja uključena, morate unesen šifru koju ste postavili za uređaj.
- PIN: Kada uređaj koristite prvi put ili kada je uključeno unošenje PIN-a, morate unijeti PIN koji ste dobili uz nano-SIM karticu. Ovu značajku možete isključiti putem izbornika Zaključaj SIM.
- PUK: Vaša nano-SIM kartica blokirana je, obično zbog toga što je PIN nekoliko puta unesen pogrešno. Trebate unijeti PUK koji ste dobili od davatelja mobilnih usluga.
- PIN2: Kada pristupate izborniku za koji se zahtjeva PIN2, morate unijeti PIN2 koji ste dobili uz nano-SIM karticu. Kontaktirajte davatelja mobilnih usluga radi više informacija.

### **Vaš uređaj prikazuje poruke o pogreškama mreže ili usluge**

- Kad ste na područjima sa slabim signalom ili slabim prijemom, možete izgubiti prijem signala. Otiđite na drugu lokaciju i pokušajte ponovno. Kad ste u pokretu često se mogu pojaviti poruke o grešci.
- Nekim opcijama ne možete pristupiti bez pretplate. Kontaktirajte davatelja mobilnih usluga radi više informacija.

## Uređaj se ne uključuje

Ako je baterija potpuno ispražnjena, vaš se uređaj neće uključiti. Potpuno napunite bateriju prije uključivanja uređaja.

## Prepoznavanje dodira sporo je ili neispravno

- Prepoznavanje dodira možda neće ispravno raditi u sljedećim situacijama:
  - Ako na zaslon pričvrstite zaštitu za zaslon ili dodatke po izboru
  - Ako nosite rukavice, ako vam ruke nisu čiste kad dodirujete zaslon ili ako dodirnete zaslon oštrim predmetom ili vrhovima prstiju
  - U vlažnim uvjetima ili uslijed doticaja s vodom
- Ponovno pokrenite uređaj kako biste uklonili trenutačne softverske probleme.
- Pobrinite se da je vaš uređaj nadograđen najnovijom verzijom softvera.
- Ako je zaslon ogreben ili oštećen, posjetite servisni centar tvrtke Samsung ili ovlašteni servisni centar.

## Vaš se uređaj zamrzava ili ima kritični problem

Pokušajte sljedeća rješenja. Ako se problem ne riješi, kontaktirajte servisni centar tvrtke Samsung ili ovlašteni servisni centar.

## Ponovno pokretanje uređaja

Ako se vaš uređaj zamrzava ili dolazi do prekida veze, u tom slučaju možda ćete morati zatvoriti aplikacije ili isključiti uređaj i ponovno ga uključiti.

## Prisilno ponovno pokretanje

Ako se uređaj zamrzava i ne reagira, istodobno pritisnite i držite bočni gumb i gumb za smanjivanje glasnoće više od 7 sekundi da biste ga ponovno pokrenuli.

## Resetiranje uređaja

Ako ove metode ne riješe problem, izvršite vraćanje tvorničkih postavki.

Otvorite **Postavke** i dodirnite **Opće upravljanje** → **Ponovno postavljanje** → **Vraćanje tvorničkih postavki** → **Pon. post.** → **Obriši sve**. Ne zaboravite prije vraćanja na tvorničke postavke, sigurnosno pohraniti kopije svih važnih podataka pohranjenih na uređaju.

## Pozivi se ne spajaju

- Provjerite jeste li spojeni na pravu mobilnu mrežu.
- Provjerite jeste li postavili zabranu poziva za telefonski broj koji birate.
- Provjerite jeste li postavili zabranu poziva za telefonski broj s kojeg je upućen poziv.

## Drugi vas ne čuju tijekom poziva

- Provjerite prekrivate li ugrađeni mikrofon.
- Provjerite je li mikrofon u blizini vaših usta.
- Ako upotrebljavate slušalice, provjerite jesu li ispravno spojene.

## Jeka zvukova tijekom poziva

Podesite glasnoću pritiskom na Gumb za glasnoću ili se premjestite na drugu lokaciju.

## Mobilna mreža ili internet se često prekida ili je kvaliteta zvuka jako loša

- Provjerite ne blokirate li unutarnju antenu uređaja.
- Kad ste na područjima sa slabim signalom ili slabim prijemom, možete izgubiti prijem signala. Možda imate problema sa spajanjem zbog problema s baznim stanicama davatelja mobilnih usluga. Otiđite na drugu lokaciju i pokušajte ponovno.
- Ako uređaj koristite kad ste u pokretu, u tom slučaju usluga bežične mreže može se deaktivirati zbog problema s mrežom davatelja mobilnih usluga.

## Baterija se ne puni ispravno (za punjače odobrene od tvrtke Samsung)

- Provjerite je li punjač ispravno spojen.
- Odnosite uređaj na zamjenu baterije u servisni centar tvrtke Samsung ili ovlaštenu servisni centar. Ponesite punjač i USB kabel koji koristite radi bolje servisne podrške. Ako bežično punjenje ne radi, ponesite i punjač za bežično punjenje.

## Baterija se brže prazni nego kada je tek kupljena

- Ako uređaj ili bateriju izložite jako niskim ili visokim temperaturama može se umanjiti sposobnost potpunog punjenja.
- Potrošnja baterije će se povećati ako koristite određene funkcije ili aplikacije, poput GPS-a, igrice ili interneta.
- Baterija je potrošna i njena iskoristivost se s vremenom smanjuje.

## Prilikom otvaranja kamere javlja se poruka o grešci

Za rukovanje aplikacijom kamere vaš uređaj mora imati dovoljno raspoloživog prostora za pohranu i napajanja iz baterije. Ako prilikom otvaranja kamere primete poruku o grešci, pokušajte sljedeće:

- Napunite bateriju.
- Oslobodite nešto prostora za pohranu prijenosom datoteka na računalo ili brisanjem datoteka s uređaja.
- Ponovo pokrenite uređaj.

Ako i dalje imate problema s aplikacijom kamere, nakon što ste primijenili ove savjete, kontaktirajte servisni centar tvrtke Samsung ili ovlašteni servisni centar.

## Kvaliteta fotografije je lošija od kvalitete prikaza

- Kvaliteta vaših fotografija može se razlikovati ovisno o okruženju te primijenjenim tehnikama fotografiranja.
- Ako snimate fotografije u tamnim područjima, noću ili u zatvorenim prostorima na slikama se može pojaviti šum ili slike mogu biti nefokusirane.

## Prilikom otvaranja multimedijских datoteka javlja se poruka o grešci

Ako primete poruke o grešci ili ako se prilikom otvaranja multimedijске datoteke one ne mogu reproducirati, pokušajte sljedeće:

- Oslobodite nešto prostora za pohranu prijenosom datoteka na računalo ili brisanjem datoteka s uređaja.
- Provjerite kako glazbena datoteka nije zaštićena sustavom digitalnih autorskih prava (DRM). Ako je datoteka zaštićena DRM-om, provjerite imate li adekvatnu licencu ili šifru za reprodukciju datoteke.

- Pripazite jesu li formati datoteka podržani na uređaju. Ako format datoteke nije podržan, poput DivX ili AC3 formata, instalirajte aplikaciju koja ga podržava. Za provjeru formata datoteka koje vaš uređaj podržava, posjetite web-mjesto tvrtke Samsung.
- Vaš uređaj podržava fotografije i videozapise snimljene ovim uređajem. Fotografije i videozapisi snimljenim drugim uređajima možda se neće ispravno reproducirati.
- Vaš uređaj podržava multimedijske datoteke autorizirane od strane davatelja mobilnih usluga ili davatelja dodatnih usluga. Neki sadržaji dostupni putem interneta poput zvukova zvona, videozapisa ili slika pozadine možda neće ispravno raditi.

## Bluetooth ne radi ispravno

Ako se ne može locirati drugi Bluetooth uređaj ili postoje poteškoće pri spajanju ili nepravilnosti u radu, isprobajte sljedeće:

- Provjerite je li uređaj koji želite spojiti spreman za skeniranje ili spajanje.
- Provjerite jesu li vaš telefon i drugi Bluetooth uređaj u doseg maksimalnog Bluetooth raspona (10 m).
- Na svom telefonu otvorite **Postavke**, dodirnite **Veze**, a zatim dodirnite prekidač **Bluetooth** za ponovno uključivanje.
- Na svojem telefonu otvorite **Postavke**, dodirnite **Opće upravljanje** → **Ponovno postavljanje** → **Ponovno postavljanje postavki za Wi-Fi i Bluetooth** → **Poništavanje postavki** da biste resetirali mrežne postavke. Prilikom resetiranja možete izgubiti registrirane informacije.

Ako se primjenom ovih savjeta ne riješi problem, kontaktirajte servisni centar tvrtke Samsung ili ovlašteni servisni centar.

## Veza nije uspostavljena pri spajanju uređaja na računalo

- Provjerite koristite li USB kabel koji je kompatibilan s vašim uređajem.
- Provjerite imate na računalu li instaliran i ažuriran ispravan pogon.

## Vaš uređaj ne može pronaći vašu trenutnu lokaciju

GPS signal može biti ometan na nekim lokacijama, poput zatvorenih prostora. U tom slučaju podesite uređaj da prilikom traženja vaše trenutne lokacije koristi Wi-Fi ili mobilnu mrežu.

## Izgubljeni su podaci pohranjeni u uređaju

Uvijek napravite sigurnosne kopije svih važnih podataka pohranjenih u uređaju. U protivnom nećete moći obnoviti podatke ako se oštete ili izgube. Tvrtka Samsung nije odgovorna za gubitak podataka pohranjenih u uređaju.

## Mali razmak pojavljuje se oko vanjske strane uređaja

- Taj je razmak neophodna proizvodna značajka i može doći do manjeg pokreta ili vibracija dijelova.
- S vremenom trenje između dijelova može izazvati proširenje tog razmaka.

## U uređaju nema dovoljno mjesta za pohranu

Izbrišite nepotrebne podatke, kao što je predmemorija, pomoću značajke za njegu uređaja ili ručno brisanje neiskorištenih aplikacija ili datoteka kako biste oslobodili prostor za pohranu.

## Ne pojavljuje se gumb Početni zaslon

Navigacijska traka na kojoj se nalazi gumb Početni zaslon može nestati za vrijeme upotrebe određenih aplikacija ili značajki. Za pristup navigacijskoj traci povucite prema gore s dna zaslona.

## Pri protresanju uređaja možete čuti zveckanje

Kod uređaja s funkcijom optičke stabilizacije slike (OIS) ili funkcijom automatskog fokusiranja (AF) u kamerama, ovaj se zvuk može pojaviti kada se povezane unutarnje komponente dodiruju. To je uobičajena pojava zbog karakteristika uređaja.

## Uklanjanje baterije

- Za uklanjanje baterije kontaktirajte ovlaštenu servisnu centar. Za upute o uklanjanju baterije posjetite stranicu [www.samsung.com/global/ecodesign\\_energy](http://www.samsung.com/global/ecodesign_energy).
- Zbog vlastite sigurnosti **nemojte pokušavati ukloniti** bateriju. Ako baterija nije ispravno uklonjena, to može dovesti do oštećenja na bateriji i uređaju, prouzročiti ozljedu i narušiti sigurnost uređaja.
- Samsung ne prihvaća odgovornost za bilo kakvo oštećenje ili gubitak (ugovorom ili deliktom, uključujući propust) koji može nastati zbog nepoštivanja ovih upozorenja i uputa, a koji se ne odnosi na smrtne posljedice ili ozljede prouzročene zbog Samsungova propusta.

## Autorsko pravo

Copyright © 2026 Samsung Electronics Co., Ltd.

Ovaj vodič zaštićen je međunarodnim zakonima o autorskom pravu.

Nije dopušteno reproduciranje, distribucija, prijevod ili prijenos dijelova ovog vodiča u bilo kojem obliku i bilo kojim putem, elektroničkim ili mehaničkim, što uključuje fotokopiranje, snimanje ili spremanje u bilo koji sustav za pohranu i povrat podataka.

## Zaštitni znakovi

- Samsung i Samsung logotip registrirani su zaštitni znakovi tvrtke Samsung Electronics Co., Ltd.
- Bluetooth® je registrirani zaštitni znak Bluetooth SIG, Inc. u cijelom svijetu.
- Wi-Fi®, Wi-Fi Direct™, Wi-Fi CERTIFIED™ i Wi-Fi logotip su registrirani zaštitni znakovi tvrtke Wi-Fi Alliance.
- Proizvedeno pod licencom Dolby Laboratories. Dolby, Dolby Atmos, i duplo-D simbol su zaštitne marke Dolby Laboratories.
- Svi ostali zaštitni znakovi i autorska prava pripadaju tvrtkama koje su njihovi vlasnici.