

SAMSUNG

KÄYTTÖOPAS

SM-S942B/DS
SM-S947B/DS
SM-S948B/DS

Finnish. 02/2026. Rev.1.0

www.samsung.com

Sisältö

Aloittaminen

- 5 Laitteen osat ja toiminnot
- 13 Akun lataaminen
- 18 Nano-SIM-kortti ja eSIM
- 21 Laitteen virran kytkeminen ja katkaiseminen
- 22 Käyttöönotto
- 22 Verkkojen käyttäminen
- 22 Samsung account
- 23 Tietojen siirtäminen aiemmasta laitteesta (Smart Switch)
- 24 Näytön ymmärtäminen
- 31 Ilmoituspaneeli
- 32 Pika-asetuspaneeli
- 34 Ruudunkaappaus ja ruudun nauhoitus
- 36 Tekstin kirjoittaminen
- 38 Tekstin poimiminen

Sovellukset ja ominaisuudet

- 39 Sovellusten asentaminen tai asennuksen poistaminen
- 40 Galaxy AI
- 50 S Pen -kynä (Galaxy S26 Ultra)
- 57 Puhelin
- 61 Yhteystiedot
- 64 Kamera
- 79 Galleria
- 84 Bixby
- 85 Moni-ikkuna (Useiden sovellusten käyttäminen samanaikaisesti)

- 86 Samsung Internet
- 87 Samsung Wallet
- 89 Samsung Health
- 89 Samsung Notes
- 93 Samsung Members
- 93 Samsung Kids
- 94 Samsung Global Goals
- 94 Samsung TV Plus
- 94 Samsung Find
- 95 Samsung Shop
- 95 Samsung News
- 96 Galaxy Store
- 97 Galaxy Wearable
- 97 PENUP (Galaxy S26 Ultra)
- 98 Kalenteri
- 98 Reminder
- 99 Ääninauhuri
- 100 Omat tiedostot (Tiedostojen tarkistaminen ja hallinta)
- 100 Kello
- 100 Laskin
- 101 Sää
- 102 Gaming Hub
- 103 Game Booster (Peliympäristön määrittäminen)
- 105 SmartThings
- 106 Sisällön jakaminen
- 107 Music Share

- 108 Smart View (Peilaaminen TV:n kuvaruudussa)
- 109 Samsung DeX
- 111 Googlen sovellukset

Asetukset

- 112 Esittely
- 112 Kirjautu Galaxy-laitteeseesi
- 112 Yhteydet
 - 114 Wi-Fi
 - 115 Bluetooth
 - 117 NFC ja kontaktittomat maksut
 - 118 Datansäästö
 - 118 Sovelluksille sallitut verkot
 - 118 Mobiilitukiasema
 - 119 Lisää yhteysasetuksia
- 121 Yhdistetyt laitteet
- 122 Galaxy AI
- 122 Tilat ja rutiinit
 - 122 Toimintatilojen käyttäminen
 - 123 Rutiinien käyttäminen
- 124 Äänet ja värinä
 - 125 Äänenlaatu ja tehosteet
 - 125 Erillinen sovelluksen ääni
- 126 Ilmoitukset
- 126 Näyttö
 - 128 Liikkeen sujuvuus
 - 128 Näyttötilan vaihtaminen tai näytön värin säätäminen
- 129 Akku
- 130 Taustakuva ja tyyli
- 131 Teemat

- 131 Alkunäyttö
- 132 Lukitusnäyttö ja AOD
 - 133 Lukitsematon tila
 - 133 Always On Display (Tietojen näyttäminen näytön ollessa sammutettuna)
- 134 Tietoturva ja tietosuoja
 - 135 Kasvojentunnistus
 - 137 Sormenjälkien tunnistus
 - 139 Suojattu Wi-Fi
 - 140 Suojattu kansio
 - 143 Samsung Pass
- 144 Sijainti
- 145 Turvallisuus ja hätätilanteet
- 146 Tilit ja varmuuskopiointi
 - 146 Samsung Cloud
- 147 Google-palvelut
- 148 Edistykselliset toiminnot
 - 149 Liikkeet ja eleet
 - 150 Videotehosteet
 - 150 Galaxy Avatar
 - 151 Dual Messenger
- 152 Digitaalinen hyvinvointi ja lapsilukko
- 152 Laitteen ylläpito
- 153 Sovellukset
- 154 Yleinen hallinta
- 155 Helppokäyttöisyys
- 155 Ohjelmistopäivitys
- 156 Tietoja puhelimesta

Käyttöön liittyviä huomautuksia

- 157 Tämän laitteen käyttöä koskevia varotoimia
- 160 Huomautuksia pakkauksen sisällöstä ja lisävarusteista
- 161 Veden- ja pölynpitävyyden ylläpitäminen
- 162 Laitteen ylikuumentumistilanteet ja ratkaisut
- 165 Tämän tuotteen valmiustilan virrankulutustietojen löytäminen

Liite

- 166 Helppokäyttöisyys
- 181 Vianmääritys
- 187 Akun irrottaminen

Aloittaminen

Laitteen osat ja toiminnot

► Galaxy S26 Ultra:

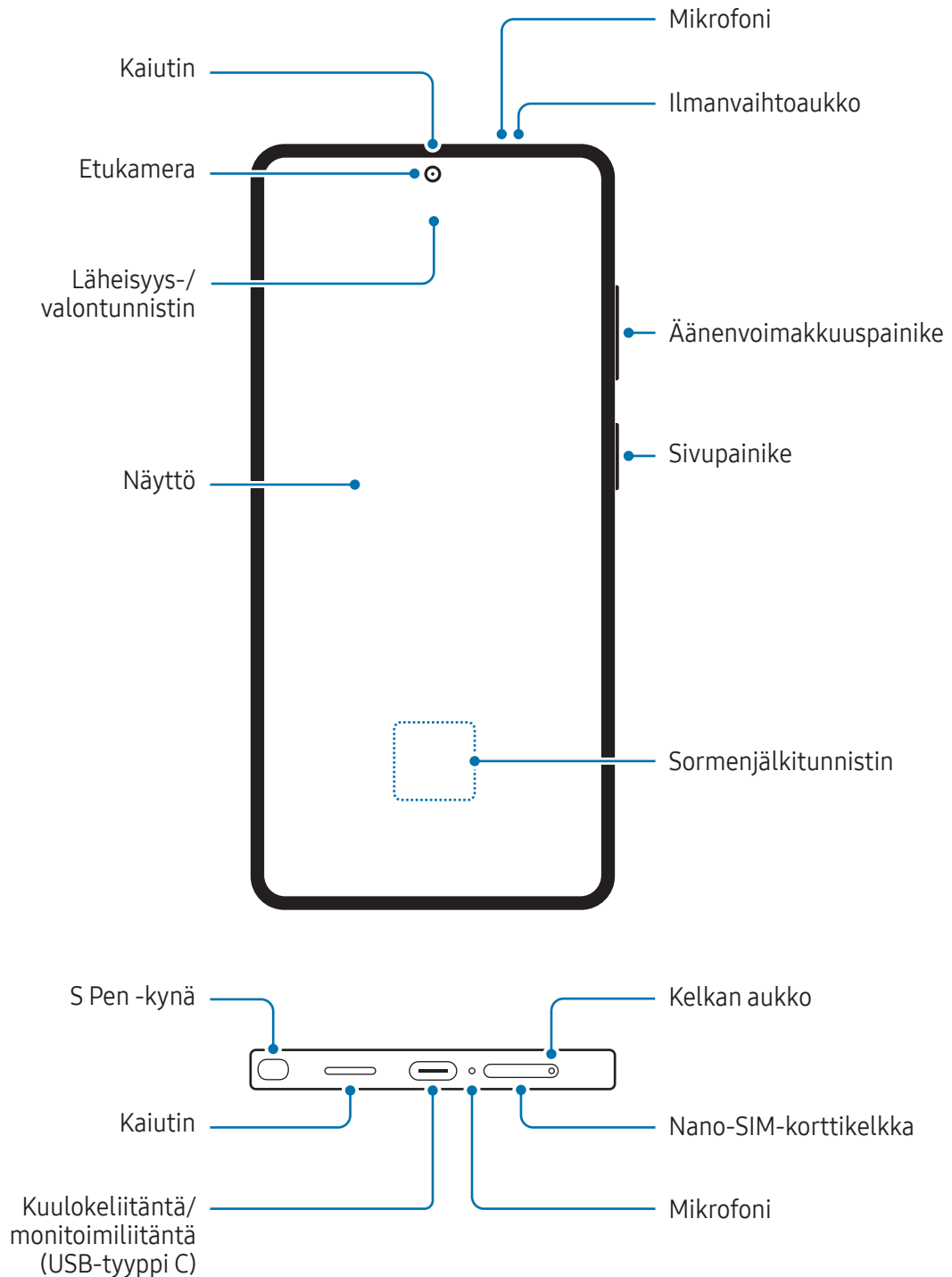

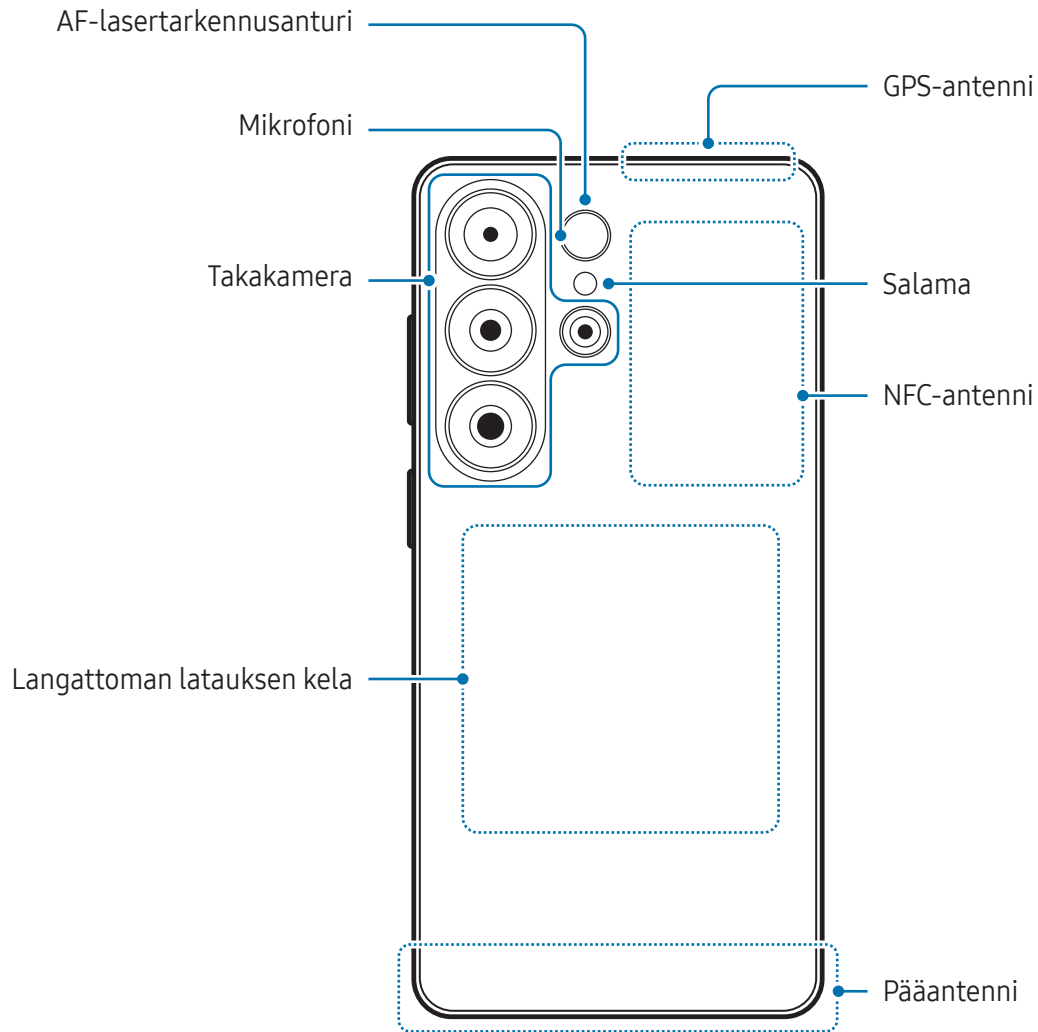

► Galaxy S26+:

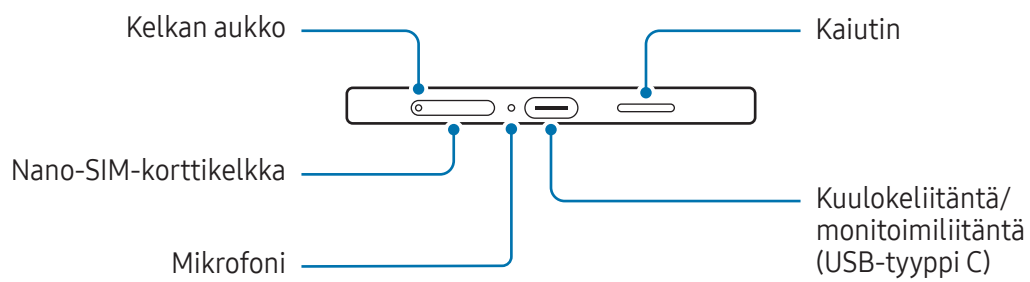
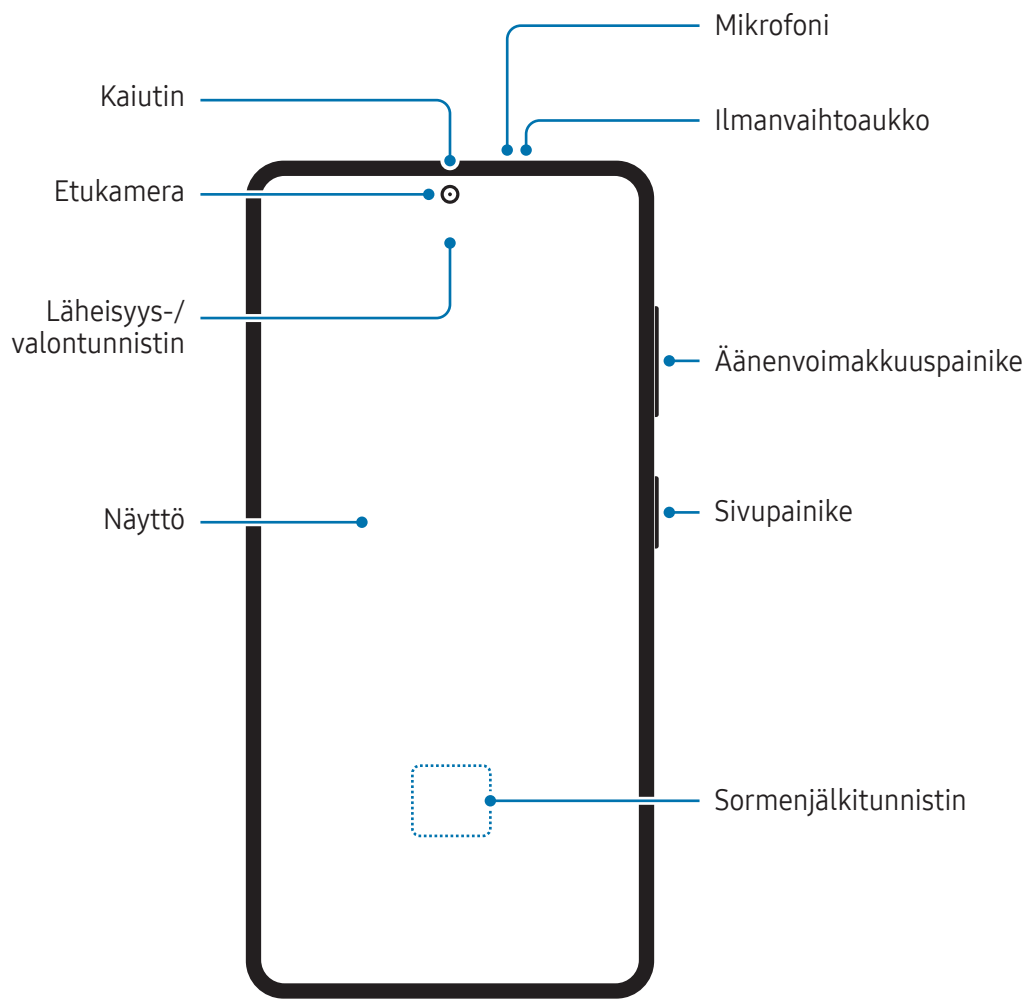

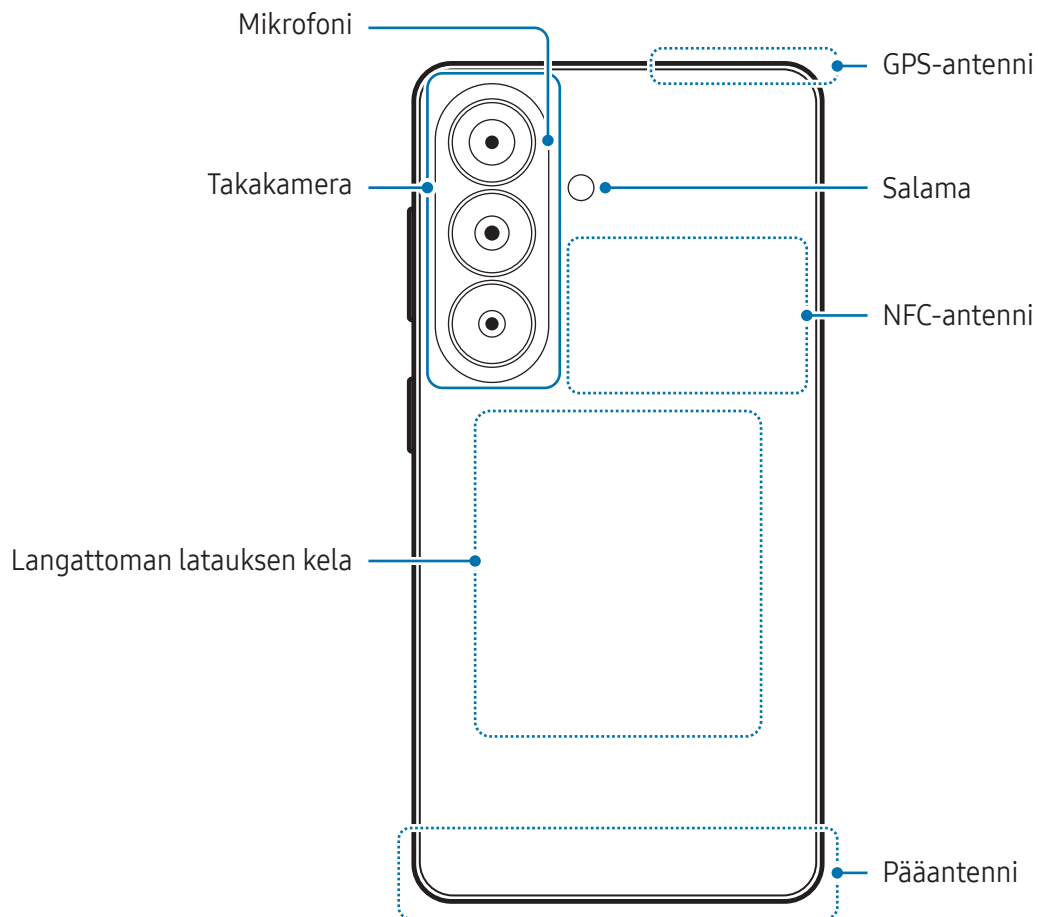

► Galaxy S26:

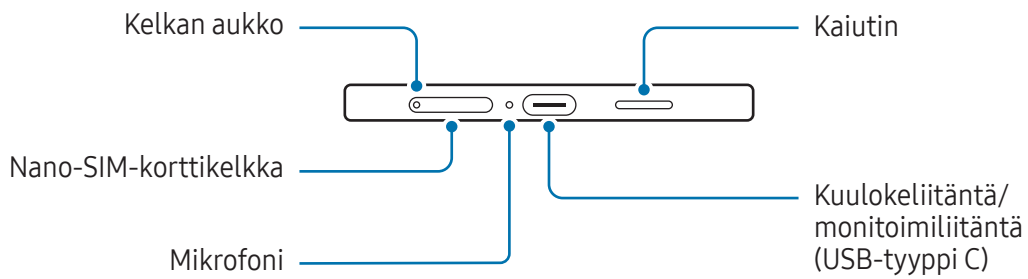
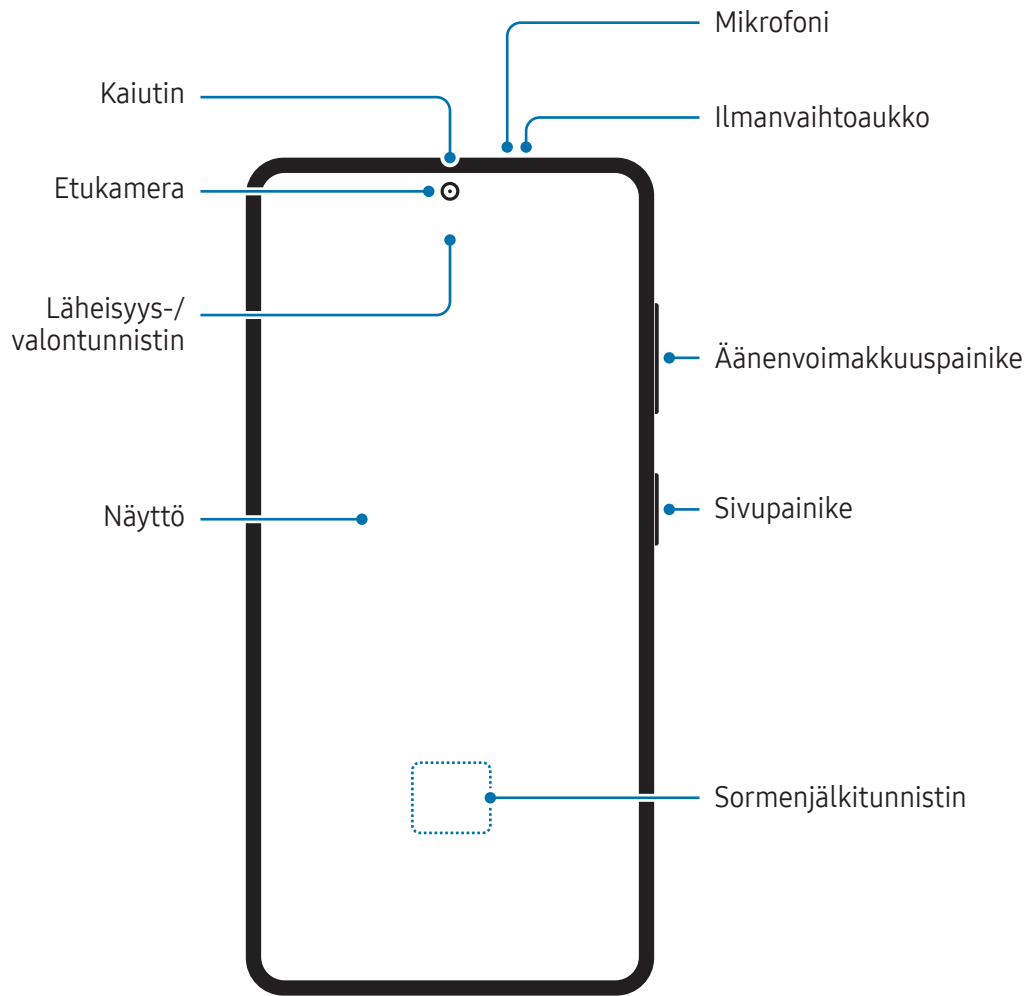

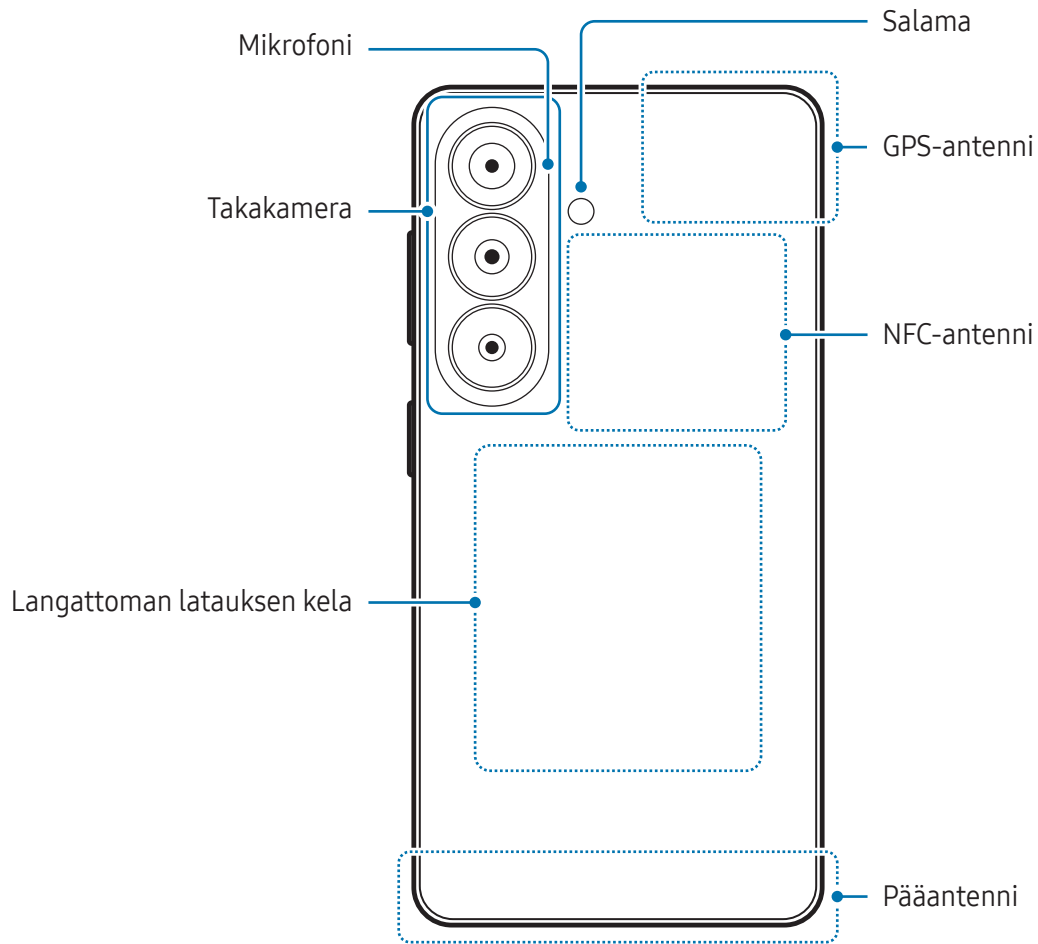



- Käyttäessäsi kaiuttimia esimerkiksi mediatiedostojen toiston tai kaiutinpuhelintoiminnon käytön aikana älä sijoita laitetta korviesi lähelle.
- Varo altistamasta kameran objektiivia voimakkaalle valonlähteelle, kuten suoralle auringonvalolle tai laservalolle. Jos kameran objektiivi altistuu voimakkaalle valonlähteelle, kuten suoralle auringonvalolle, kameran kuvakenno voi vahingoittua. Vahingoittunutta kuvakennoa ei voi korjata, ja se aiheuttaa pisteitä tai täpliä kuvaan.
- Älä käytä laitetta, jos jokin osa, kuten lasi tai akryylirunko, on rikkoutunut tai vaurioitunut, sillä se voi aiheuttaa vammoja. Käytä laitetta vasta, kun se on korjattu Samsung-huoltokeskuksessa tai valtuutetussa huoltokeskuksessa.
- Jos mikrofoniin, kaiuttimeen tai vastaanottimeen pääsee pölyä tai vieraita aineita tai jos nämä osat on peitetty, laitteen ääni voi hiljetä tai tietyt ominaisuudet eivät ehkä toimi. Jos yrität poistaa pölyn tai vieraat aineet terävällä esineellä, laite voi vahingoittua ja sen ulkonäkö voi muuttua.



- Yhteysongelmia tai akkuvirran nopeaa kulumista voi ilmetä,
 - jos kiinnität metallisen tarran laitteen antennin alueelle
 - jos kiinnität laitteeseen metallia sisältävästä materiaalista valmistetun kannen
 - jos peität laitteen antennialueen käsillä tai joillakin esineillä käyttäessäsi tiettyjä toimintoja, kuten puheluja tai mobiilidatayhteyttä.
- Jos ilmanvaihtoaukko peitetään lisävarusteella, kuten suojakalvolla tai tarralla, puhelujen tai median toiston aikana voi kuulua häiriöääniä.
- Älä peitä läheisyys-/valontunnistimen aluetta lisävarusteilla, kuten tarroilla tai suojuksella. Muutoin tunnistimeen voi tulla toimintahäiriö.
- Läheisyystunnistimen toiminnan vuoksi valo voi vilkkua laitteen yläosassa puhelujen aikana.

Fyysiset painikkeet

Painike	Toiminto
Sivupainike	<ul style="list-style-type: none"> • Jos laite on sammutettuna, käynnistä se painamalla tätä jonkin aikaa. • Painamalla voit käynnistää näytön tai lukita sen. • Painamalla kahdesti tai painamalla jonkin aikaa voit avata määrittämäsi sovelluksen tai toiminnon.
Sivupainike + äänenvoimakkuuden vähennyspainike	<ul style="list-style-type: none"> • Painamalla samanaikaisesti voit tehdä ruudunkaappauksen. • Painamalla samanaikaisesti jonkin aikaa voit sammuttaa laitteen.

Sivupainikkeen määrittäminen

Valitse käynnistettävä sovellus tai toiminto painamalla sivupainiketta kahdesti tai painamalla sivupainiketta jonkin aikaa.

Avaa **Asetukset**, napauta **Edistykselliset toiminnot** → **Sivupainike** ja valitse sitten haluamasi vaihtoehto.

Valintapainikkeet

Kun käynnistät näytön, valintapainikkeet tulevat näkyviin näytön alareunaan. Lisätietoja on kohdassa [Siirtymispalkki \(valintapainikkeet\)](#).

Akun lataaminen

Lataa akku, ennen kuin käytät sitä ensimmäisen kerran tai kun se on ollut pitkään käyttämättömänä.

Langallinen lataus

Kun haluat ladata akun, kytke USB-kaapeli USB-virtasovittimeen ja kytke kaapeli laitteesi monitoimiliitäntään. Kun akku on latautunut täyteen, irrota laturi laitteesta.

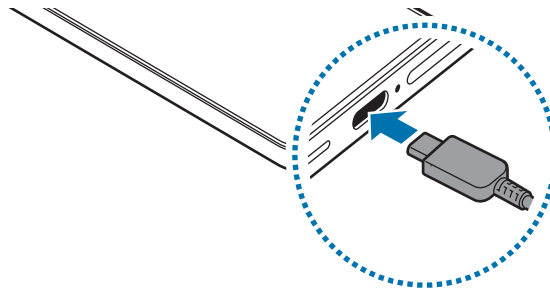

Langaton lataus

Laitteessa on sisäinen langattoman latauksen kela. Voit ladata akun langattoman laturin (myydään erikseen) avulla.

Kun haluat ladata akun, aseta laitteen takaosa langattoman laturin keskikohtaan. Kun laite on latautunut täyteen, irrota se langattomasta laturista.

Arvioitu latausaika tulee ilmoituspaneeliin. Todellinen latausaika edellyttää, että laite ei ole käytössä, ja se voi vaihdella latausolosuhteiden mukaan. Lisävarusteen tai suojuksen tyyppi voi aiheuttaa sen, ettei langaton lataus toimi sulavasti. Vakaan langattoman latauksen varmistamiseksi suojus tai lisävaruste kannattaa irrottaa laitteesta.



Langatonta lataamista koskevia varotoimenpiteitä

Jos et noudata varotoimia, laite ei ehkä lataudu oikein tai se voi ylikuumentua tai laite ja kortit voivat vahingoittua.

- Älä aseta laitetta langattomaan laturiin niin, että laitteen taustan ja laitteen kannen väliin jää luottokortti tai radiotaajuuden etätunnistuksen (RFID) kortti (kuten bussikortti tai avainkortti).
- Älä aseta laitetta langattomaan laturiin, kun laitteen ja langattoman laturin välissä on johtavia materiaaleja, kuten metalliesineitä tai magneetteja.



- Jos käytät langatonta laturia alueilla, joilla verkkosignaali on heikko, verkkoyhteys voi katketa.
- Samsungin hyväksymien langattomien latureiden käyttämistä suositellaan. Muiden langattomien latureiden käyttäminen voi aiheuttaa virheellisen latauksen.

Pikalataus

Käytä erittäin nopeaa laturia tai nopeaa laturia. Jos haluat käyttää tätä nopeaa langatonta lataustoimintoa, käytä laturia ja laitteita, jotka tukevat toimintoa.

Voit tarkistaa laturin yhteyden tilan avaamalla **Asetukset** ja napauttamalla **Akku**.



- Jos nopea lataus ei toimi, avaa **Asetukset**, napauta **Akku** → **Latausasetukset** ja tarkista, että haluamasi ominaisuus on käytössä. Tarkista myös, että USB-kaapeli ja USB-virtasovitin on kytketty oikein.
- Akku latautuu nopeammin, kun laite tai sen näyttö on sammutettuna.
- Jos langattomassa laturissa on sisäinen tuuletin, tuuletin voi aiheuttaa melua nopean langattoman latauksen aikana. Lisää **Rutiinit**-toiminnolla rutiini, jonka avulla voit asettaa nopean langattoman lataustoiminnon poistumaan käytöstä automaattisesti esiasetettuna ajankohtana. Kun nopea langaton lataustoiminto poistuu käytöstä, laturin tuulettimen ääni hiljenee ja merkkivalo himmenee.

Langaton virranjako

Voit ladata puhelimesi akulla toista laitetta. Voit ladata toista laitetta, vaikka samalla lataisit omaa puhelintasi. Käytettävät lisävarusteet tai käytettävä suojustus voivat aiheuttaa sen, että langaton virranjakotoiminto ei toimi oikein. On suositeltavaa irrottaa kaikki käytettävät lisävarusteet ja käytettävä suojustus ennen tämän toiminnon käyttämistä.

- 1 Avaa **Asetukset**, napauta **Akku** → **Langaton virranjako** ja ota kytkin sitten käyttöön napauttamalla sitä.
- 2 Aseta toinen laite puhelimesi päälle laitteiden takaosat vastakkain.
- 3 Kun lataaminen on valmis, irrota toinen laite puhelimestasi.

 Älä käytä kuulokkeita virranjaon aikana. Se voi vaikuttaa lähellä oleviin laitteisiin.



- Langattoman latauksen kelan sijainti voi vaihdella laitteen mukaan. Säädä laitteet niin, että latauskelat kytkeytyvät oikein.
- Jotkin toiminnot eivät ole käytettävissä virranjaon aikana.
- Tällä toiminnolla voi ladata vain niitä laitteita, jotka tukevat langatonta lataustoimintoa. Jotkin laitteet eivät ehkä lataudu. Jos haluat nähdä, mitkä mobiililaitteet tukevat langatonta virranjakoa, siirry Samsungin sivustoon.
- Älä liikuta tai käytä kumpaakaan laitetta lataamisen aikana, jotta lataaminen onnistuu oikein.
- Toiseen laitteeseen ladattavan varauksen määrä voi olla pienempi kuin puhelimestasi siihen jaettavan virran määrä.
- Jos lataat toista laitetta puhelimesi lataamisen aikana, laturin tyyppin mukaan voi olla, että lataaminen hidastuu tai laite ei lataudu oikein.
- Latausnopeus tai -tehokkuus voi vaihdella puhelimen tilan tai ympäristön mukaan.

Virranjaon rajan asettaminen

Voit asettaa laitteen lopettamaan virran jakamisen, kun akun jäljellä oleva varaus laskee tietyn tason alapuolelle.

Avaa **Asetukset**, napauta **Akku** → **Langaton virranjako** → **Akkurajoitus** ja määritä sitten raja.

Akkuvirran kulutuksen pienentäminen

Laitteessa on useita asetuksia, jotka auttavat säästämään akkuvirtaa.

- Optimoi laite laitteen ylläpitotoiminnolla.
- Kun et käytä laitetta, sammuta näyttö painamalla sivupainiketta.
- Ota virransäästötila käyttöön.
- Sulje tarpeettomat sovellukset.
- Poista Bluetooth-ominaisuus käytöstä, kun sitä ei käytetä.
- Poista käytöstä synkronointia tarvitsevien sovellusten automaattinen synkronointi.
- Lyhennä taustavalon kestoaikaa.
- Vähennä näytön kirkkautta.

Akun lataamista koskevia vihjeitä ja varotoimia



- Käytä ainoastaan Samsungin hyväksymää ja laitteeseen suunniteltua akkua. Yhteensopimattomat akut voivat johtaa vakaviin henkilövahinkoihin tai laitteen vaurioitumiseen.
 - Samsungin hyväksymien ja nimenomaan laitteeseesi suunniteltujen latureiden ja kaapeleiden käyttämistä suositellaan. Yhteensopimattomien latureiden tai kaapeleiden käyttäminen voi johtaa henkilövahinkoon tai laitteen vaurioitumiseen.
-  • Laturin liittäminen väärin voi vahingoittaa laitetta vakavasti. Takuu ei kata epäasianmukaisen käytön aiheuttamia vaurioita.
- Laitteen mukana toimitetun USB-tyyppin C kaapelin käyttämistä suositellaan. Micro USB -kaapelin käyttäminen voi vahingoittaa laitetta.
 - Jos lataat laitetta monitoimiliitännän ollessa märkä, laite voi vahingoittua. Kuivaa monitoimiliitännä huolellisesti ennen laitteen lataamista.



- Säästä energiaa irrottamalla laturi, kun sitä ei tarvita. Laturissa ei ole virtakytkintä, joten irrota laturi pistorasiasta sähkön säästämiseksi, kun laturia ei tarvita. Laturi on pidettävä lähellä pistorasiaa ja helposti saatavilla latauksen ajan.
- Samsungin hyväksymän laturin, joka takaa latauksen suorituskyvyn, käyttämistä suositellaan.
- Jos akku on täysin tyhjä, laitetta ei voi käynnistää, vaikka laturi olisi liitetty siihen. Anna tyhjän akun latautua muutama minuutti ennen laitteen käynnistämistä.
- Jos käytät useita sovelluksia samanaikaisesti, verkkosovelluksia tai sovelluksia, jotka tarvitsevat yhteyden toiseen laitteeseen, akun varaus kuluu nopeasti. Lataa akku täyteen aina ennen tällaisten sovellusten käyttämistä, jotta vältät virran loppumisen datasiirron aikana.
- Jos käytät muuta virranlähdettä kuin laturia, kuten tietokonetta, latausaika voi olla pidempi pienemmän sähkövirran vuoksi.
- Laitetta voi käyttää latauksen aikana, mutta akun lataaminen voi hidastua.
- Jos laitteen virransyöttö muuttuu epävakaaksi latauksen aikana, näyttö ei ehkä toimi. Jos näin käy, irrota laturi laitteesta.
- Laite ja laturi voivat kuumentua latauksen aikana. Tämä on normaalia, eikä sen pitäisi vaikuttaa laitteen käyttöikään eikä suorituskykyyn. Jos akku kuumenee tavallista voimakkaammin, laturi voi lopettaa lataamisen.
- Jos laite ei lataudu asianmukaisesti, vie laite sekä laturi Samsung-huoltokeskukseen tai valtuutettuun huoltokeskukseen.

Nano-SIM-kortti ja eSIM

Aseta nano-SIM-kortti tai lataa eSIM, jonka operaattorisi on toimittanut.

Fyysisestä nano-SIM-kortista poiketen eSIM on sulautettu digitaalinen SIM-kortti. Jos haluat käyttää kahta puhelinnumeroa tai operaattoria yhdessä laitteessa, aseta toinen nano-SIM-kortti tai lataa toinen eSIM-kortti.



- eSIM-kortin käyttömahdollisuus määräytyy alueen, operaattorin tai mallin mukaan.
- Joidenkin verkkoyhteyttä vaativien palvelujen käyttömahdollisuus voi määräytyä operaattorin mukaan.
- Sekä nano-SIM-kortin että eSIM-kortin tai kahden eSIM-kortin käyttäminen voi hidastaa tiedonsiirtonopeutta joillakin alueilla.

Nano-SIM-kortin asettaminen

► Galaxy S26 Ultra:

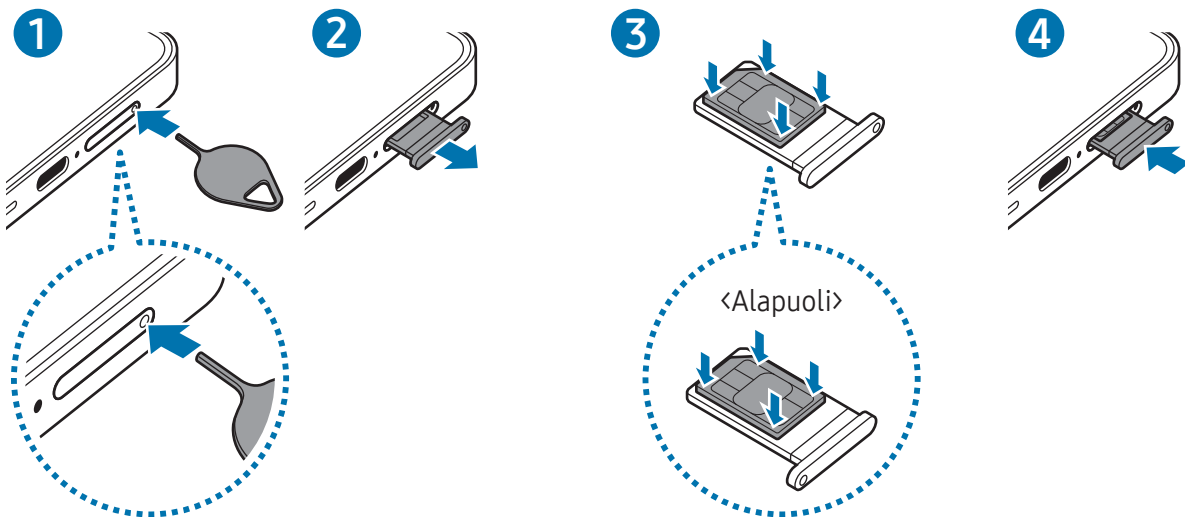

▶ Galaxy S26+, Galaxy S26:

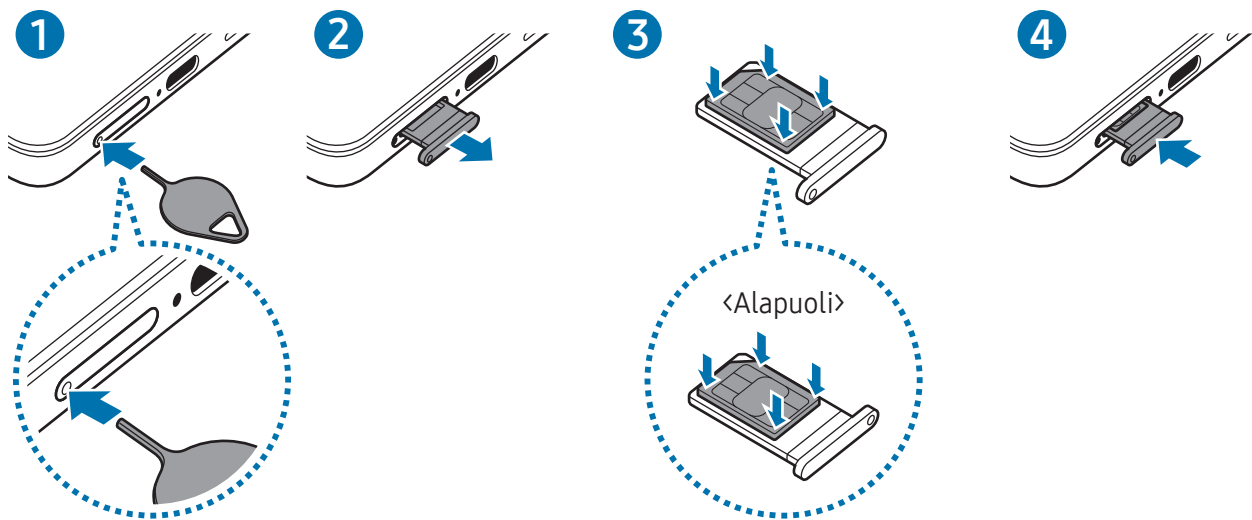

- 1 Aseta poistotyökalu kelkassa olevaan reikään kelkan löysäämistä varten.
- 2 Vedä kelkka varovasti ulos kelkan paikasta.
- 3 Aseta nano-SIM-kortti kelkkaan kullanväriset koskettimet ylöspäin ja kiinnitä kortti painamalla nano-SIM-korttia varovasti kelkkaan.
- 4 Aseta kelkka takaisin kelkan paikkaan.

- ❗ • Irrota kelkka työntämällä poistotyökalu **kelkan reikään**.
- Käytä vain nano-SIM-korttia.
- Varo kadottamasta nano-SIM-korttia äläkä anna sitä muiden käyttöön. Samsung ei ole vastuussa mistään vahingoista tai haitoista, jotka aiheutuvat korttien katoamisesta tai varastamisesta.
- Varmista, että poistotyökalu on kohtisuorassa reikään nähden. Muussa tapauksessa laite voi vahingoittua.
- Jos korttia ei ole kiinnitetty pitävästi kelkkaan, nano-SIM-kortti voi irrota kelkasta.
- Jos asetat kelkan laitteeseen kelkan ollessa märkä, laite voi vahingoittua. Varmista aina, että kelkka on kuiva.
- Aseta kelkka kokonaan kelkan paikkaan niin, etteivät nesteet pääse laitteeseen.

eSIM-kortin lataaminen

Avaa **Asetukset**, napauta **Yhteydet** → **SIM-kortin hallinta** → **Lisää eSIM** ja lataa sitten eSIM noudattamalla näytön ohjeita.

Jos olet saanut operaattoriltasi QR-koodin, avaa **Asetukset**, napauta **Yhteydet** → **SIM-kortin hallinta** → **Lisää eSIM** → **Skanna QR-koodi** ja skanna QR-koodi.

SIM-kortin hallinta

Avaa **Asetukset** ja napauta **Yhteydet** → **SIM-kortin hallinta**.

- **SIM-kortit:** Aktivoi nano-SIM-kortti ja mukauta nano-SIM-kortin asetuksia.
- **eSIM-kortit:** Lataa tai aktivoi eSIM.
- **Ensisijaiset SIM-kortit:** Valitse tämä, jos haluat käyttää tiettyjä SIM-kortteja joihinkin toimintoihin, kuten äänipuheluihin, kun kaksi korttia on aktivoitu.
- **Datan vaihto:** Aseta laite käyttämään datapalveluihin toista SIM-korttia, jos ensisijainen SIM-kortti ei pysty muodostamaan yhteyttä verkkoon.



Tämän toiminnon käyttäminen saattaa aiheuttaa lisäkustannuksia.

- **Lisää SIM-kortin asetuksia:** Mukauta lisäasetuksia.
- **Tietosuoja:** Näytä tietosuojailmoitus ja käyttöehdot.

Laitteen virran kytkeminen ja katkaiseminen

-  Noudata kaikkia valtuutetun henkilöstön julkaisemia varoituksia ja ohjeita, kun olet paikassa, jossa langattomien laitteiden käyttöä on rajoitettu, kuten lentokoneessa tai sairaalassa.

Laitteen käynnistäminen

Kytke laitteeseen virta painamalla sivupainiketta muutama sekunti.

Laitteen sammuttaminen

- 1 Sammuta laite painamalla sivupainiketta ja äänenvoimakkuuden vähennyspainiketta jonkin aikaa samanaikaisesti. Vaihtoehtoisesti voit avata pika-asetuspaneelin ja napauttaa Katkaise virta -kuvaketta (🔌).
- 2 Napauta **Katkaise virta** → **Katkaise virta**.
Voit käynnistää laitteen uudelleen napauttamalla **Käynnistä uudelleen** → **Käynnistä uudelleen**.

-  Jos haluat asettaa laitteen sammumaan, kun sivupainiketta painetaan jonkin aikaa, napauta **Sivupainikkeen asetukset** → **Pitkä painallus** → **Sammutusvalikko**.

Uudelleenkäynnistykseen pakottaminen

Jos laite on jumissa eikä vastaa, käynnistä se uudelleen pitämällä sivupainiketta ja äänenvoimakkuuden vähennyspainiketta painettuina samanaikaisesti yli seitsemän sekunnin ajan.

Hätäpuhelut ja lääkinnälliset tiedot

Voit soittaa hätäpuhelun tai tarkistaa tallentamasi lääkinnälliset tiedot.

Paina sivupainiketta ja äänenvoimakkuuden vähennyspainiketta jonkin aikaa samanaikaisesti ja napauta sitten **Hätäpuhelu** tai **Terveystiedot**. Vaihtoehtoisesti voit avata pika-asetuspaneelin ja napauttaa Katkaise virta -kuvaketta (🔌) → **Hätäpuhelu** tai **Terveystiedot**.

-  Voit hallita lääkinnällisiä tietojasi ja hätäyhteystietojasi avaamalla **Asetukset** ja napauttamalla **Turvallisuus ja hätätilanteet**.

Käyttöönotto

Kun käynnistät laitteen ensimmäisen kerran tai alkuperäisten tehdasasetusten palauttamisen jälkeen, asenna laite näytön ohjeiden mukaisesti.

-  Jos et muodosta yhteyttä Wi-Fi-verkkoon, et ehkä voi määrittää joitakin laitteen ominaisuuksia käyttöönoton aikana.

Verkkojen käyttäminen

Voit käyttää verkkoja, kuten Wi-Fi-, Bluetooth-, NFC- tai matkapuhelinverkkoa.

Avaa **Asetukset**, napauta **Yhteydet** ja ota sitten haluamasi verkon kytkin käyttöön napauttamalla sitä.

Jos haluat käyttää matkapuhelinverkkoa, napauta **Datan käyttö** ja ota sitten **Mobiilidata**-kytkin käyttöön napauttamalla sitä.

Kun et käytä verkkoa, poista kytkin käytöstä napauttamalla sitä.

-  Joidenkin ominaisuuksien käyttömahdollisuus määräytyy mallin mukaan.

Samsung account

Samsung-tilin avulla voit käyttää erilaisia Samsung-palveluja, joita tarjotaan mobiililaitteiden, televisioiden ja Samsung-sivuston kautta.

Jos haluat katsoa luettelon palveluista, joita voit käyttää Samsung-tilisi kanssa, mene osoitteeseen account.samsung.com.

- 1 Avaa **Asetukset** ja napauta **Kirjaudu Galaxy-laitteeseesi**.
Voit myös avata **Asetukset** ja napauttaa **Tilit ja varmuuskopiointi** → **Hallitse tilejä** → **Lisää tili** → **Samsung account**.
- 2 Kirjaudu sisään Samsung-tilillesi. Jos sinulla ei ole Samsung-tiliä, napauta **Unohditko salasanan vai eikö sinulla ole tiliä?** → **Luo tili**.

Tunnuksen etsiminen ja salasanan palauttaminen

Jos olet unohtanut Samsung-tilisi tunnuksen tai salasanan, napauta **Unohditko salasanan vai eikö sinulla ole tiliä?** → **Tunnus unohtunut** tai **Salasana unohtunut** Samsung-tilin kirjautumisnäytössä. Voit etsiä tunnuksesi tai palauttaa salasanasasi, kun olet antanut tarvittavat tiedot.

Kirjautuminen ulos Samsung-tililtä

Kun kirjaudut ulos Samsung-tilistäsi, myös tietosi, kuten yhteystiedot tai tapahtumat, poistetaan laitteestasi.

- 1 Avaa **Asetukset** ja napauta **Tilit ja varmuuskopiointi** → **Hallitse tilejä**.
- 2 Napauta **Samsung account** → **Oma profiili** ja napauta näytön alareunassa **Kirjaudu ulos**.
- 3 Napauta **Kirjaudu ulos** → **Vahvista**.
- 4 Anna Samsung-tilisi salasana ja napauta **OK**.

Tietojen siirtäminen aiemmasta laitteesta (Smart Switch)

Voit siirtää tiedot vanhasta laitteestasi USB-kaapelin kautta tai langattomasti. Voit siirtää tietoja myös ulkoisesta tallennuslaitteesta tai tietokoneesta.



Avaa **Asetukset**, napauta **Tilit ja varmuuskopiointi** → **Siirrä tiedot määrittystä varten** ja siirrä sitten tiedot noudattamalla näytön ohjeita.

Lisätietoja ja tietoja rajoituksista on osoitteessa www.samsung.com/smartswitch.

- Voit siirtää tietoja ulkoisen tallennuslaitteen avulla napauttamalla Ulkoinen tallennuslaite -kuvaketta (📁).
 - Voit tarkastella siirrettyjä tietoja napauttamalla Lisää asetuksia -kuvaketta (⋮) → **Siirron tulos**.
-  • Tämä toiminto ei ehkä ole tuettu joissakin laitteissa tai tietokoneissa.
- Samsung suhtautuu tekijänoikeuksiin vakavasti. Siirrä vain sisältöä, jonka omistat tai jonka siirtämiseen sinulla on oikeus.

Näytön ymmärtäminen

Näytön hallinta

- Napauttaminen: Napauta näyttöä.
 - Koskettaminen jonkin aikaa: Kosketa näyttöä noin kaksi sekuntia.
 - Vetäminen: Kosketa kohdetta jonkin aikaa ja vedä se kohdepaikkaan.
 - Kaksoisnapauttaminen: Kaksoisnapauta näyttöä.
 - Pyyhkäiseminen: Pyyhkäise ylöspäin, alaspäin, vasemmalle tai oikealle.
 - Levittäminen ja nipistäminen: Levitä näytössä kahta sormeaa kauemmas toisistaan tai nipistä niitä yhteen.
-  • Älä päästä näyttöä kosketuksiin muiden sähkölaitteiden kanssa. Staattisen sähkön purkaukset voivat aiheuttaa näyttöön toimintavirheitä.
- Älä napauta näyttöä millään terävällä esineellä äläkä paina sitä voimakkaasti sormella tai millään esineellä, jotta näyttö ei vahingoitu.
 - Liikkumattomien kuvien käyttämistä näytön osissa tai koko näytössä pitkiä aikoja kerrallaan ei suositella. Muutoin kuvaan voi tulla jälkikuvia (kuvan ”palamista” näyttöön) tai haamukuvia.
-  Laite ei ehkä tunnista kosketussyötteitä lähellä näytön reunoja, jotka ovat kosketussyöttöalueen ulkopuolella.

Siirtymispalkki (valintapainikkeet)

Kun käynnistät näytön, valintapainikkeet tulevat näkyviin siirtymispalkkiin näytön alareunaan. Oletusvalintapainikkeet ovat viimeksi käytetyt sovellukset -painike, koti-painike ja takaisin-painike. Painikkeiden toiminnot voivat vaihdella käytettävän sovelluksen tai käyttöympäristön mukaan.

Painike	Toiminto
Viimeksi käytetyt sovellukset -painike ()	Napauttamalla voit avata viimeksi käytettyjen sovellusten luettelon.
Koti (○)	<ul style="list-style-type: none"> • Palaa alunäyttöön napauttamalla. • Käynnistä Ympyröi ja hae -toiminto koskettamalla jonkin aikaa. Napauta tai piirrä ympyrä kuvan tai tekstin ympärille.
Takaisin (<)	Napauttamalla voit palata edelliseen näyttöön.

Siirtymispalkin piilottaminen

Tarkastele tiedostoja tai käytä sovelluksia isommassa näytössä piilottamalla siirtymispalkki.

Avaa **Asetukset** ja napauta **Näyttö** → **Siirtymispalkki** → **Pyyhkäiseleet**.

Alkunäyttö ja Sovellukset-näyttö

Alkunäyttö on laitteen kaikkien toimintojen käytön aloituspaikka. Siinä näkyvät pienoisohjelmot, sovellusten pikavalinnat ja muut kohteet.

Sovellukset-näytössä näkyvät kaikkien sovellusten kuvakkeet, uudet asennetut sovellukset mukaan lukien.

Alkunäytön ja Sovellukset-näytön välillä siirtyminen

Avaa Sovellukset-näyttö pyyhkäisemällä alkunäytössä ylöspäin.

Palaa alkunäyttöön pyyhkäisemällä Sovellukset-näytössä ylös- tai alaspäin. Voit myös napauttaa koti-painiketta (○) tai takaisin-painiketta (<).

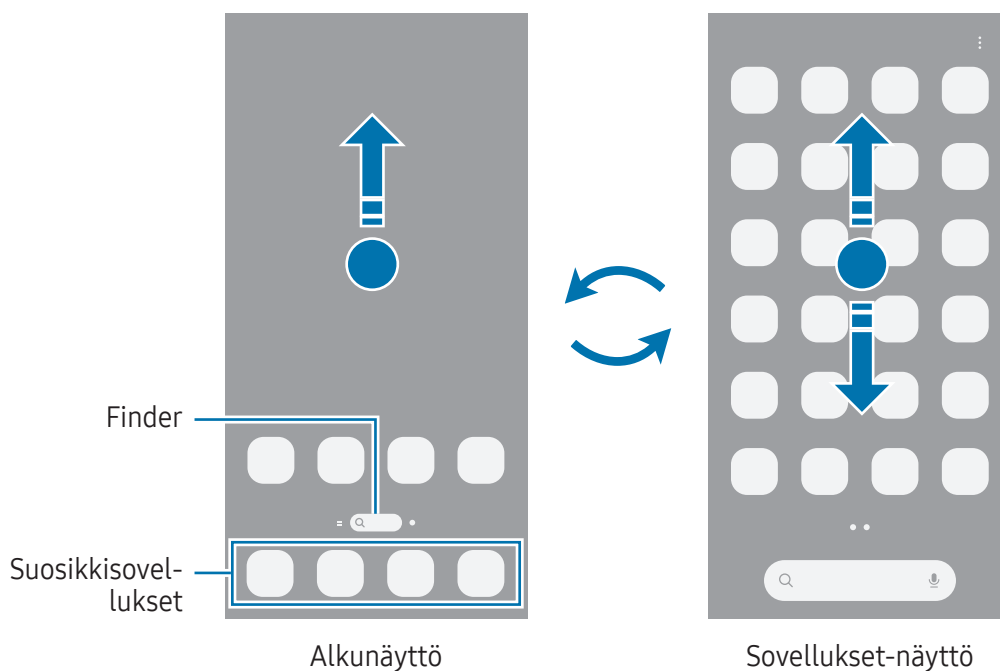

Jos lisäät Sovellukset-painikkeen alkunäyttöön, voit avata Sovellukset-näytön napauttamalla painiketta. Kosketa jonkin aikaa tyhjää kohtaa alkunäytössä, napauta **Asetukset** ja ota sitten **Näytä Sovellukset-näytön painike alkunäytössä** -kytkin käyttöön napauttamalla sitä. Sovellukset-painike (🗑️) lisätään alkunäytön alareunaan.

Alkunäytön muokkaaminen

Tuo muokkaustoiminnot näkyviin koskettamalla jonkin aikaa tyhjää aluetta alkunäytössä tai nipistämällä sormia yhteen näytössä. Voit esimerkiksi määrittää taustakuva ja lisätä pienoishjelmiä.

- **Taustakuva ja tyyli:** Muuta alkunäytön ja lukitun näytön taustakuva-asetuksia.
- **Teemat:** Vaihda laitteen teemaa. Käyttöliittymän visuaaliset elementit, kuten värit, kuvakkeet ja taustakuvat, vaihtelevat valitun teeman mukaan.
- **Pienoishjelmat:** Pienoishjelmat ovat pieniä sovelluksia, jotka käynnistävät tietyn sovelluksen toiminnot ja tuovat alkunäyttöön tietoja ja helpon mahdollisuuden sovellusten käyttöön. Valitse pienoishjelma ja napauta sitten **Lisää**. Pienoishjelma lisätään alkunäyttöön.
- **Asetukset:** Määritä alkunäytön asetukset, kuten näytön asettelu.

Voit myös lisätä tai poistaa alkunäytön paneeleja tai muuttaa niiden järjestystä.

- Paneelien lisääminen: Pyyhkäise vasemmalle ja napauta sitten Lisää sivu -kuvaketta (+).
- Paneelien siirtäminen: Vedä paneelin esikatselu uuteen paikkaan.
- Paneelien poistaminen: Napauta Poista-kuvaketta (🗑️) paneelissa.

Kaikkien sovellusten näyttäminen alkunäytössä

Voit asettaa laitteen näyttämään kaikki sovellukset alkunäytössä ilman erillistä Sovellukset-näyttöä. Kosketa jonkin aikaa tyhjää aluetta alkunäytössä ja napauta sitten **Asetukset** → **Alkunäytön asettelu** → **Vain alkunäyttö** → **Käytä**.

Finder-toiminnon käynnistäminen

Hae sovelluksia tai sisältöä.

- 1 Napauta alkunäytössä **Finder**.
- 2 Kirjoita hakusana.
Jos napautat Haku-kuvaketta (🔍) näppäimistössä, voit etsiä lisää sisältöä.

Kohteiden siirtäminen

Vedä kohde uuteen paikkaan. Voit siirtää kohteen toiseen paneeliin vetämällä sen näytön reunaan. Jos kosketat kohdetta jonkin aikaa ja napautat **Valitse**, voit valita lisää kohteita ja siirtää niitä yhdessä samanaikaisesti.

Voit lisätä sovelluksen pikavalinnan alkunäyttöön koskettamalla kohdetta jonkin aikaa Sovellukset-näytössä ja napauttamalla sitten **Lisää alkun.** Sovelluksen pikavalinta lisätään alkunäyttöön.

Voit myös siirtää usein käytettävät sovellukset pikavalinta-alueelle alkunäytön alareunaan.

Kansioiden luominen

Vedä alkunäytössä tai Sovellukset-näytössä sovellus toisen sovelluksen päälle.

Valitut sovellukset sisältävä uusi kansio luodaan. Napauta **Kansion nimi** ja anna kansion nimi.

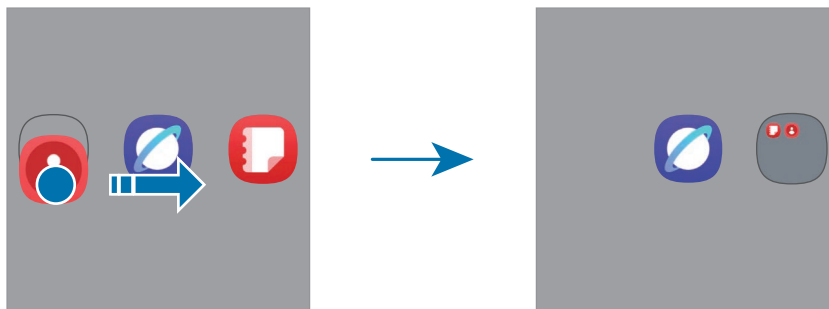

- **Uusien sovellusten lisääminen**

Napauta Lisää sovelluksia -kuvaketta (⊕) kansion kohdalla. Valitse lisättävät sovellukset ja napauta **Valmis**. Voit lisätä sovelluksen myös vetämällä sen kansioon.

- **Sovellusten siirtäminen kansiosta**

Vedä sovellus uuteen paikkaan.

- **Kansion poistaminen**

Kosketa kansiota jonkin aikaa ja napauta sitten **Poista**. Vain kansio poistetaan. Kansion sovellukset sijoitetaan uudelleen Sovellukset-näyttöön.

Reunapaneeli

Voit käyttää suosikkisovelluksiasi ja -toimintojasi Reunapaneeleista.

Vedä Reunapaneelin kahvaa näytön keskikohtaa kohden.

Jos Reunapaneelin kahva ei ole näkyvässä, avaa **Asetukset**, napauta **Näyttö** ja ota sitten **Reunapaneelit**-kytkin käyttöön napauttamalla sitä.

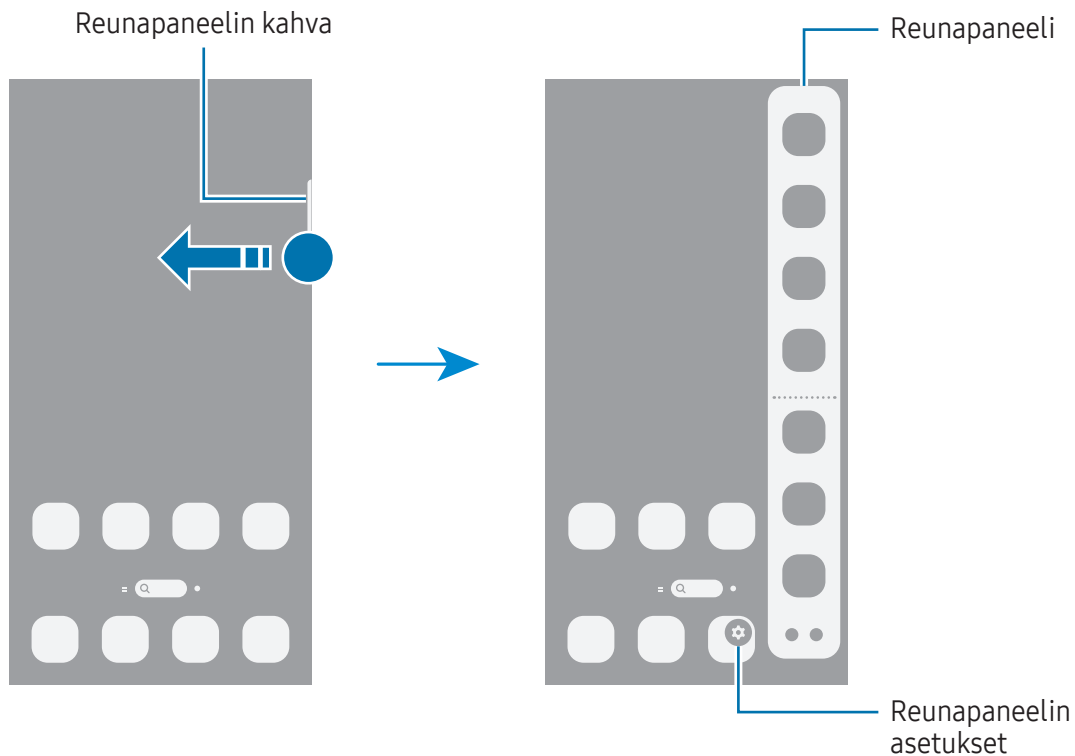

Lukitusnäyttö

Sivupainikkeen painaminen sammuttaa näytön ja lukitsee sen. Näyttö sammuu ja lukkiutuu automaattisesti myös, jos laitetta ei käytetä tietyn ajan kuluessa.

Voit avata näytön lukituksen pyyhkäisemällä mihin tahansa suuntaan paitsi alaspäin, kun näyttö käynnistyy.

Jos näyttö ei ole käytössä tai Always On Display -toiminto on käytössä, paina sivupainiketta tai kaksoisnapauta näyttöä. Lisätietoja Always On Display -toiminnosta on kohdassa [Always On Display](#).

Pikavalintojen muokkaaminen

Voit vaihtaa lukitun näytön alareunassa näkyvät pikakuvakkeet toisiksi sovelluksiksi tai toiminnoiksi. Kosketa lukittua näyttöä jonkin aikaa, napauta pikakuvaketta, valitse haluamasi sovellus tai toiminto ja napauta sitten **Valmis**.

Näytön lukitustavan muuttaminen







Voit muuttaa näytönlukitusmenetelmää avaamalla **Asetukset**, napauttamalla **Lukitusnäyttö ja AOD** → **Näytön lukitus ja biometriikka** ja valitsemalla sitten tavan.









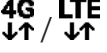

Kun asetat kuvion, PIN-koodin, salasanan tai biometriset tietosi näytönlukitusmenetelmäksi, voit estää muiden pääsyn laitteeseesi ja siten suojata henkilökohtaisia tietojasi. Kun olet asettanut näytönlukitusmenetelmän, laite vaatii avauskoodia aina, kun sen lukitus yritetään avata.

 Voit asettaa laitteen suorittamaan tehdasasetusten palautuksen, jos avauskoodi annetaan väärin useita kertoja peräkkäin ja yritysten enimmäisraja saavutetaan. Avaa **Asetukset**, napauta **Lukitusnäyttö ja AOD** → **Suojatun lukituksen asetukset**, avaa näytön lukitus käyttämällä esimääritettyä näytönlukitustapaa ja ota sitten **Autom. tehdaspalautus** -kytkin käyttöön napauttamalla sitä.

Ilmoituskuvakkeet

Ilmoituskuvakkeet näkyvät näytön yläreunan tilarivillä. Taulukossa on lueteltu yleisimmät kuvakkeet.

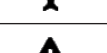
Kuvake	Merkitys
•	Uusia ilmoituksia
	Ei signaalia
	Signaalin voimakkuus
	Verkkovierailu (normaalin palvelualueen ulkopuolella)
	GPRS-verkkoyhteys
	EDGE-verkkoyhteys
	UMTS-verkkoyhteys

Kuvake	Merkitys
	HSDPA-verkkoyhteys
	HSPA+-verkkoyhteys
	LTE-verkkoyhteys
	5G-verkkoyhteys
	LTE-verkkoyhteys LTE-verkossa, joka sisältää 5G-verkon
	Wi-Fi-yhteys
	Bluetooth-toiminto käytössä
	Sijaintipalvelut käytössä
	Puhelu meneillään
	Vastaamatta jäänyt puhelu
	Hälytys käytössä
	Mykistystila/väriätila
	Lentotila käytössä
	Virhe tai varoitus
	Akun lataaminen / akun varaustaso



- Tilarivi ei ehkä näy näytön yläreunassa joissakin sovelluksissa. Saat tilarivin näkyviin vetämällä alas näytön yläreunasta.
- Osa ilmoituskuvakkeista näkyy vain, kun avaat ilmoituspaneelin.
- Jotkin ilmoitukset näytetään pisteinä.
- Ilmoituskuvakkeiden ulkoasu voi vaihdella operaattorin tai mallin mukaan.

Ilmoituspaneeli

Kun saat uuden ilmoituksen, tilariville tulee ilmaisinkuvake. Avaa ilmoituspaneeli ja lue tiedot.

Voit avata ilmoituspaneelin pyyhkäisemällä alaspäin näytön yläreunasta oikeaa reunaa lukuun ottamatta. Voit sulkea ilmoituspaneelin pyyhkäisemällä ylöspäin näytössä.

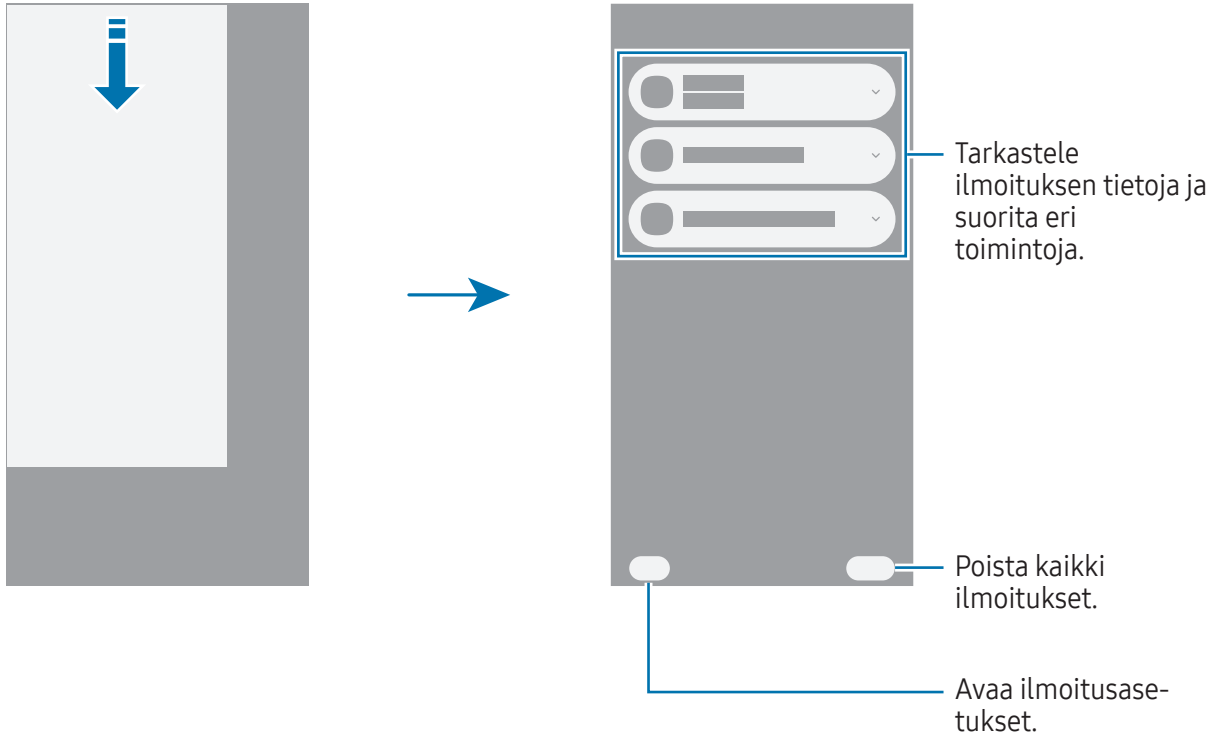

Pika-asetuspaneeli

Voit ottaa käyttöön tai poistaa käytöstä tietyt toiminnot, kuten Wi-Fi- tai Bluetooth-toiminnon, napauttamalla toiminnon painiketta.

Voit avata pika-asetuspaneelin pyyhkäisemällä alaspäin näytön oikeasta yläreunasta. Voit sulkea pika-asetuspaneelin pyyhkäisemällä ylöspäin näytössä.

Saat näkyviin lisäasetuksia koskettamalla painiketta jonkin aikaa. Voit muokata painikkeita napauttamalla Muokkaa-kuvaketta (✎) → **Muokkaa**.

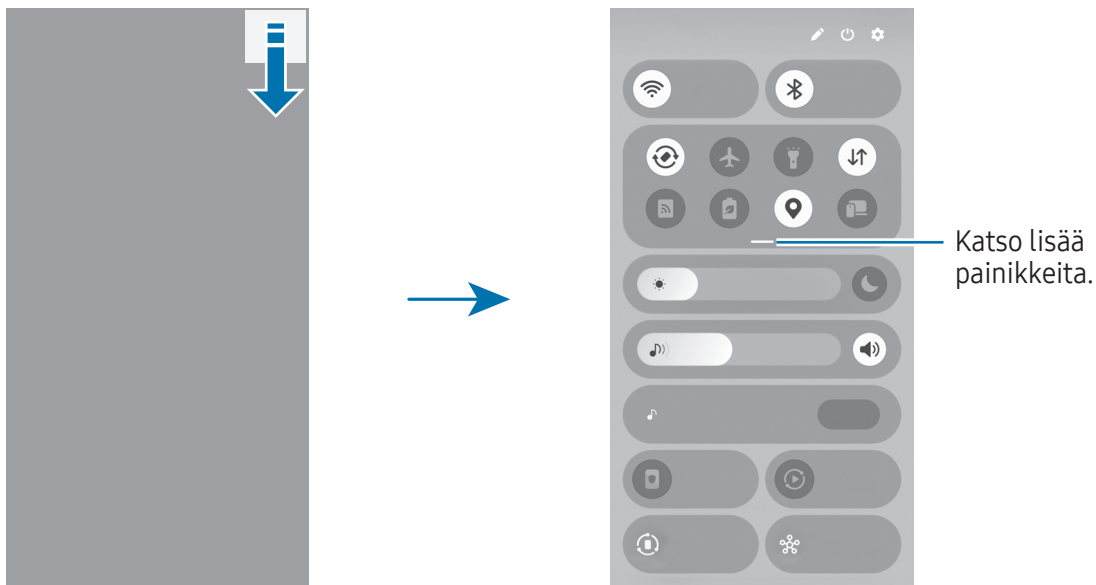

 Tämä kuva saattaa olla erilainen eri alueilla tai eri malleissa.

Median toiston ohjaaminen

Voit ohjata puhelimesi mediatiedostoja ja lähellä olevia yhdistettyjä laitteita pika-asetuspaneelissa.

- 1 Avaa pika-asetuspaneeli ja napauta **Mediasisältö**.
- 2 Ohjaa toistoa napauttamalla ohjaimen kuvakkeita.

Lähellä olevien laitteiden hallinta

Voit ohjata lähellä olevia yhdistettyjä laitteita tai yhdistää muita lähellä olevia laitteita pika-asetuspaneelissa.

1 Avaa pika-asetuspaneeli ja napauta **Lähellä olevat laitteet**.

Lähellä olevat yhdistetyt laitteet näkyvät viivalla, joka yhdistää ne puhelimen ympärillä olevaan ympyrään.

2 Valitse lähellä oleva laite, jota haluat ohjata.

- Kun haluat yhdistää muita lähellä olevia laitteita, vedä laite näytön alareunan paneelista ympyrään.
- Kun haluat katkaista yhteyden, vedä laite näytön alareunassa olevaan paneeliin ja napauta **Katkaise yhteys**.

Usein käytettyjen laitteiden hallinta

Voit hallita laitehallintasovelluksiin, kuten SmartThingsiin, yhdistettyjä laitteita ja manuaalisia rutiineja pika-asetuspaneelissa.

1 Avaa pika-asetuspaneeli ja napauta **SmartThings**.

2 Napauta kytkintä sen sovelluksen vieressä, jonka haluat ottaa käyttöön, ja napauta **Aloita**. Yhdistetyt laitteet ja manuaaliset rutiinit tulevat näkyviin.

3 Valitse laite, jota haluat hallita, tai valitse manuaalinen rutiini, jonka haluat käynnistää.

Ruudunkaappaus ja ruudun nauhoitus

Ruudunkaappaus

Voit kaapata ruudunkaappauskuvan laitteen käytön aikana ja kirjoittaa tai piirtää kaapattuun kuvaan, rajata sitä tai jakaa sen. Voit kaapata nykyisen näytön ja vieritettävän alueen.

Ruudunkaappauksen tekeminen

Kaappaa ruudunkaappauskuva jollakin seuraavista tavoista. Voit tarkastella otettuja ruudunkaappauskuvia **Galleria**-sovelluksessa.

- Kaappaaminen painikkeella

Paina sivupainiketta ja äänenvoimakkuuden vähennyspainiketta samanaikaisesti.

- Kaappaaminen pyyhkäisemällä





Pyyhkäise kämmenen reunalla vasemmalle tai oikealle näytön yli.



Jos ruudunkaappauskuvan kaappaaminen pyyhkäisemällä ei ole käytössä, avaa **Asetukset**, napauta **Edistykselliset toiminnot** → **Liikkeet ja eleet** ja ota sitten **Kuvaa pyyhkäisemällä kämmenellä** -kytkin käyttöön napauttamalla sitä.



Ruudunkaappaus ei ole mahdollista joidenkin sovellusten ja toimintojen käytön aikana.

Kun olet kaapannut ruudunkaappauskuvan, voit käyttää seuraavia näytön alareunan työkalurivin toimintoja:

- : Kaappaa nykyinen sisältö ja piilotettu sisältö pitkällä sivulla, kuten Internet-sivulla. Kun napautat Näyttökuva vieritettäessä -kuvaketta () , näyttö vierittyy automaattisesti alaspäin, jolloin lisää sisältöä kaapataan.
- : Kirjoita tai piirrä ruudunkaappauskuvaan tai rajaa osa ruudunkaappauskuvasta. Voit tarkastella rajattua aluetta **Galleria**-sovelluksessa.
- **#**: Lisää ruudunkaappauskuvaan tunnisteita. Kun haluat hakea ruudunkaappauskuvia tunnisteiden perusteella, avaa **Galleria**-sovellus ja napauta Haku-kuvaketta (). Voit tarkastella tunnistelueluetteloja ja etsiä haluamasi ruudunkaappauskuvan.

- : Jaa ruudunkaappauskuva muiden kanssa.
- : Valitse alue ja suorita toimintoja, kuten jakaminen tai tallentaminen. Napauta tai piirrä ympyrä sen sisällön ympärille, jonka haluat valita. Valitse sitten toiminto, jota käytetään valittuun alueeseen.



Jos valinnat eivät näy kaapatussa ruudunkaappauskuvassa, avaa **Asetukset**, napauta **Edistykselliset toiminnot** → **Näyttökuvat ja näyttötallenteet** ja ota sitten **Näytä työkalup. näyttöt. jälkeen** -kytkin käyttöön napauttamalla sitä.



Ruudun nauhoittaminen

Voit nauhoittaa ruudun laitteen käytön aikana.

1 Avaa pika-asetuspaneeli, napauta Laajenna-kuvaketta (—) ja napauta sitten **Näyttötall.** (.

2 Mukauta asetuksia ja napauta **Aloita tallennus**.

Ajastuksen jälkeen nauhoittaminen alkaa.

- Jos haluat kirjoittaa tai piirtää näyttöön, napauta Piirrä-kuvaketta (.
- Jos haluat näyttää S Pen -kynän osoittimen näytössä, napauta Osoitin-kuvaketta (). Voit käyttää tätä ominaisuutta vain, kun S Pen -kynä on irrotettuna laitteesta. (Galaxy S26 Ultra)
- Jos haluat lisätä nauhoitettavaan ruutukuvaan valokuvan itsestäsi, napauta Omakuvavideo-kuvaketta (.

3 Kun videon kuvaus on valmis, napauta Pysäytä-kuvaketta (.

Voit katsella videon **Galleria**-sovelluksessa.



Jos haluat muuttaa ruuduntallennuksen asetuksia, avaa **Asetukset** ja napauta **Edistykselliset toiminnot** → **Näyttökuvat ja näyttötallenteet**.

Tekstin kirjoittaminen

Näppäimistöasettelu

Näppäimistö tulee automaattisesti näkyviin, kun syötät tekstiä.

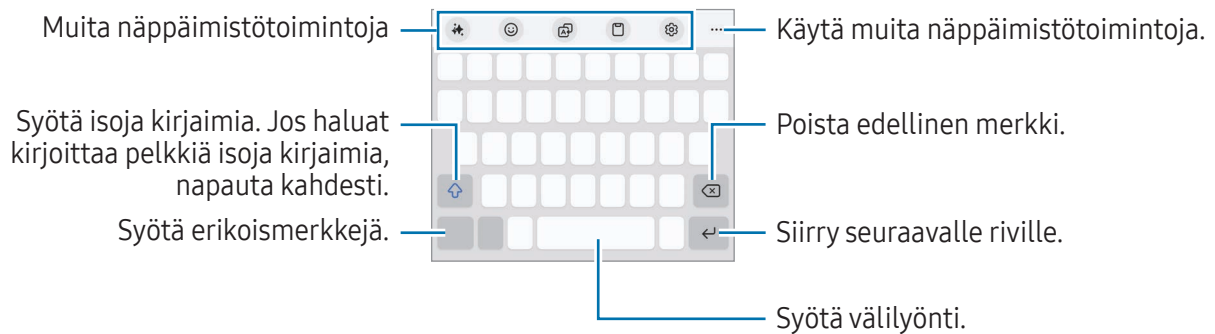

 Tekstin syöttäminen ei ole tuettua joillakin kielillä. Vaihda syöttökieli joksikin tuetuksi kieleksi tekstin syöttämistä varten.

Syöttökielen vaihtaminen

Napauta Asetukset-kuvaketta (⚙️) → **Kielet ja tyypit** → **Syöttökielten hallinta** ja valitse käytettävät kielet. Jos valitset vähintään kaksi kieltä, voit vaihtaa syöttökieltä napauttamalla Vaihda kieli -kuvaketta (🌐).



Jos haluat vaihtaa näppäimistön tyyppiä, napauta Asetukset-kuvaketta (⚙️) → **Kielet ja tyypit**, valitse kieli ja valitse sitten haluamasi näppäimistötyyppi.

 **3 x 4** -näppäimistössä samassa näppäimessä on kolme tai neljä merkkiä. Voit kirjoittaa merkin napauttamalla vastaavaa näppäintä toistuvasti, kunnes haluamasi merkki on näkyvissä.

Syöttötapapainikkeen käyttäminen

Voit muuttaa tekstinsyöttötapaa napauttamalla syöttötapapainiketta siirtymispalkissa.

Voit muuttaa siirtymispalkin syöttötapapainiketta koskettamalla syöttötapapainiketta jonkin aikaa ja valitsemalla haluamasi vaihtoehdon.

-  : Syötä tekstiä puhumalla.
-  : Vaihda näppäimistö.

 Jos syöttötapapainiketta ei näy siirtymispalkissa, avaa **Asetukset**, napauta **Yleinen hallinta** → **Näppäimistö** ja ota sitten **Näytä syöttötavan painike siirtymispalkissa** -kytkin käyttöön napauttamalla sitä.

Muita näppäimistötoimintoja

- ✂️ : Muuta esimerkiksi kirjoitustyyliä, hanki oikeinkirjoitus- ja kielioppiehdotuksia ja luo automaattisesti tekstiä kuvaamastasi aiheesta.
- 😊 : Syötä esimerkiksi avatarit ja tarrat. Voit syöttää myös omia avatar-tarrojasi, jotka näyttävät sinulta. Lisätietoja on kohdassa [Galaxy Avatar -tarrojen käyttäminen](#).
- 🗨️ : Käännä teksti ja syötä se.
- 📄 : Lisää kohde leikepöydältä.
- ⚙️ : Muuta näppäimistön asetuksia.

Napauttamalla Laajenna työkalurivi -kuvaketta (●●●) voit käyttää lisää näppäimistötoimintoja.

- 📄 : Siirry käsikirjoitustilaan.
- 📄 : Siirry yhden käden käyttötilaan.
- 📄 : Vaihda näppäimistötilaa.
- + : Muokkaa näppäimistön toimintoluettelo.

📄 Joidenkin ominaisuuksien käyttömahdollisuus määräytyy operaattorin tai mallin mukaan.

Kopioiminen ja liittäminen

- 1 Kosketa tekstiä jonkin aikaa.
- 2 Valitse haluamasi teksti vetämällä Vasemman tekstin valinta -kuvaketta (👉) tai Oikean tekstin valinta -kuvaketta (👈) tai valitse kaikki teksti napauttamalla **Valitse kaikki**.
- 3 Napauta **Kopioi** tai **Leikkaa**.
Valittu teksti kopioidaan leikepöydälle.
- 4 Kosketa jonkin aikaa kohtaa, johon teksti lisätään, ja napauta **Liitä**.

Tekstin poimiminen

Kun käytät joitakin sovelluksia, kuten **Galleria**- tai **Kamera**-sovellusta, voit poimia kuvista tekstiä ja käyttää toimintoja, kuten kopioida tai jakaa tekstin. Seuraavat toiminnot ovat esimerkki tekstin poimimisesta **Galleria**-sovelluksessa.

- 1 Kun tarkastelet kuvaa **Galleria**-sovelluksessa, napauta Poimi-kuvaketta (📄).
Poimi-kuvake (📄) näkyy vain, kun tekstiä on poimittavissa.
- 2 Valitse alue, josta teksti poimitaan.
- 3 Valitse haluamasi vaihtoehto.

Sovellukset ja ominaisuudet

Sovellusten asentaminen tai asennuksen poistaminen

Galaxy Store

Voit ostaa ja ladata sovelluksia. Voit ladata sovelluksia, jotka on suunniteltu nimenomaan Samsung Galaxy -laitteisiin.

Avaa **Store**-sovellus. Voit selata sovelluksia luokittain tai etsiä niitä hakusanalla napauttamalla Haku-kuvaketta (Q).



- Tämän sovelluksen käyttömahdollisuus määräytyy operaattorin tai mallin mukaan.
- Voit muuttaa automaattisen päivityksen asetuksia napauttamalla **Valikko** → Asetukset-kuvake (⚙️) → **Päivitä sovellukset autom.** ja valitsemalla sitten asetuksen.

Play Kauppa

Voit ostaa ja ladata sovelluksia.

Avaa **Play Kauppa** -sovellus. Voit selata sovelluksia luokittain tai etsiä sovelluksia hakusanan avulla.



Voit muuttaa automaattisen päivityksen asetuksia napauttamalla tilisi kuvaketta, napauttamalla **Asetukset** → **Verkoasetukset** → **Automaattiset sovelluspäivitykset** ja valitsemalla sitten asetuksen.

Sovellusten hallinta

Sovellusten asennuksen poistaminen tai poistaminen käytöstä

Kosketa sovellusta jonkin aikaa ja valitse vaihtoehto.

- **Poista asennus:** Poista ladattujen sovellusten asennus.
- **Poista käytöstä:** Poista käytöstä valitut oletussovellukset, joiden asennusta ei voi poistaa laitteesta.



Jotkin sovellukset eivät ehkä tue tätä toimintoa.

Sovellusten ottaminen käyttöön

Avaa **Asetukset**, napauta **Sovellukset** → Lajittele-kuvake (☰) → **Poistettu käytöstä** → **OK**, valitse sovellus ja napauta sitten **Ota käyttöön**.

Sovellusten käyttöoikeuksien määrittäminen

Joidenkin sovellusten oikea toiminta edellyttää, että niillä on oikeus käyttää tietojasi, jotka ovat laitteessa.

Voit tarkastella sovellusten käyttöoikeuksien asetuksia avaamalla **Asetukset** ja napauttamalla **Sovellukset**. Valitse sovellus ja napauta **Luvat**. Voit tarkastella sovelluksen käyttöoikeusluetteloa ja muuttaa sen käyttöoikeuksia.

Voit tarkastella tai muuttaa sovelluksen asetuksia käyttöoikeusluokan mukaan avaamalla **Asetukset** ja napauttamalla **Sovellukset** → Lisää asetuksia -kuvake (⋮) → **Käyttöoikeuksien hallinta**. Valitse kohde ja sovellus.



Jos et myönnä sovelluksille käyttöoikeuksia, sovellusten perustoiminnot eivät ehkä toimi oikein.

Galaxy AI

Esittely

Helpota laitteesi käyttöä kehittyneiden älyominaisuuksien avulla.



- Joidenkin ominaisuuksien käyttömahdollisuus määräytyy alueen, operaattorin tai mallin mukaan.
- Jos haluat, että tietoja käsitellään vain laitteessasi henkilökohtaisten tietojen suojauksen vahvistamiseksi, avaa **Asetukset**, napauta **Galaxy AI** ja ota sitten **Käsittele tiedot vain laitteessa** -kytkin käyttöön napauttamalla sitä. Jotkin ominaisuudet vaativat online-käsittelyä, jotta tulokset ja tietojenkäsittely olisivat parempia.

Viestinnän tehostaminen

Puhelujen kääntäminen reaaliaikaisesti (Puheluavustaja)

Saat äänipuhelujen aikana reaaliaikaiset käännökset valitsemallesi kielelle.

Kun haluat käyttää tätä toimintoa, avaa **Puhelin**-sovellus, napauta Lisää asetuksia -kuvaketta (☰) → **Asetukset** → **Reaaliaikainen käänнос**, ota kytkin käyttöön napauttamalla sitä ja valitse sitten käytettävät kielet.

Kun soitat tai vastaanotat äänipuhelun, napauta Avustaja-kuvaketta (🌐) tai **Puheluavustaja** → **Reaaliaikainen käänнос**. Lopeta kääntäminen napauttamalla Lopeta kääntäminen -kuvaketta (🛑).

Voit muuttaa muita asetuksia avaamalla **Puhelin**-sovelluksen ja napauttamalla Lisää asetuksia -kuvaketta (☰) → **Asetukset** → **Reaaliaikainen käänнос**.

Viestien kääntäminen viestisovelluksissa (Kirjoitusavustaja)

Voit kääntää tekstiviestejä viestisovelluksissa.

- 1 Kun tarkastelet tai luot viestiä, napauta Avustaja-kuvaketta (🌐) Samsung-näppäimistössä ja napauta **Keskustelun käänнос**.
- 2 Valitse kielet näytön yläreunan kääntäjäpaneelistä. Käännökset näkyvät jokaisen viestin alapuolella.

Kirjoitustyökalujen käyttäminen (Kirjoitusavustaja)

Voit muuttaa esimerkiksi kirjoitustyyliä, saada oikeinkirjoitus- ja kielioppiehdotuksia ja luoda automaattisesti tekstiä kuvaamastasi aiheesta.

Kun luot viestiä, napauta Avustaja-kuvaketta (🌐) Samsung-näppäimistössä ja valitse haluamasi vaihtoehto.

- **Oikeinkirjoitus ja kielioppi:** Käytä oikeinkirjoitus- ja kielioppiehdotuksia.
- **Kirjoitustyyli:** Muuta kirjoitustyyliä.
- **Tee yhteenveto:** Tee tekstistä yhteenveto.
- **Luettelomerkki:** Järjestä sisältö alaotsikoihin ja lisää luettelomerkkejä.
- **Taulukko:** Järjestä teksti taulukoksi.
- **Luontitoiminto:** Kun kirjoitat aiheen, josta haluat laitteen kirjoittavan, laite muodostaa virkkeet valitsemallasi tyylillä.



Keskustelujen kääntäminen (Tulkki)

Käytä keskustelujesi reaaliaikaisia käännöksiä ja tulosta ne puheeksi tai tekstiksi.

- 1 Vedä Reunapaneelin kahvaa näytön keskikohtaa kohden ja napauta **Tulkki**.
- 2 Valitse oma kielesi ja toisen osapuolen kieli.
Jos haluamaasi kieltä ei ole luettelossa, napauta **Lisää kieliä** ja lataa kielipaketti.
- 3 Napauta Mikrofonin-kuvaketta () ja aloita keskustelu.

Äänitulkkauksen käyttäminen (Tulkki)

Käytä esimerkiksi luentojen ja kokousten reaaliaikaisia käännöksiä.

- 1 Vedä Reunapaneelin kahvaa näytön keskikohtaa kohden ja napauta **Tulkki**.
- 2 Napauta Siirtymisruutu-kuvaketta () → **Kuuntelutila**.
- 3 Valitse kielet näytön yläreunan kääntäjäpaneelistä.
- 4 Aloita kääntäminen napauttamalla Mikrofonin-kuvaketta ()

Tuottavuutesi vapauttaminen

Muistiinpanoavustajan toimintojen käyttäminen (Samsung Notes)

Voit muotoilla tai tiivistää muistiinpanot automaattisesti, korjata kirjoitusvirheet tai kääntää muistiinpanot. Voit myös luoda piirustuksestasi uutta taidetta Luova studio -toiminnon avulla.

Avaa **Notes**-sovellus, luo muistiinpano, napauta Avustaja-kuvaketta () työkalurivillä ja valitse sitten haluamasi vaihtoehto.

Puhemuistioiden muuntaminen tekstiksi (Samsung Notes)

Voit muuntaa **Samsung Notes** -sovelluksessa muistiinpanoihin lisäämäsi puhemuistiot tekstiksi.

Avaa **Notes**-sovellus, valitse muistiinpano, joka sisältää puhemuistion, napauta Avustaja-kuvaketta () työkalurivillä ja napauta sitten **Transkriboi**.

Puhemuistioiden yhteenvedon luominen ja kääntäminen (Ääninauhuri)

Voit muuntaa puhemuistiot näytössä näkyväksi tekstiksi ja tarkistaa yhteenvedot. Voit myös kääntää muunnetun tekstin muille kielille.

- 1 Avaa **Ääninauhuri**-sovellus.
- 2 Valitse puhemuistio.
- 3 Napauta Avustaja-kuvaketta (🗨️) → **Transkriboi**.
 - Voit tarkistaa avainsanat ja yhteenvedon napauttamalla Avustaja-kuvaketta (🗨️) → **Tee yhteenvedo**.
 - Voit kääntää muunnetun tekstin napauttamalla Avustaja-kuvaketta (🗨️) → **Käännä**, valitsemalla kielen ja napauttamalla sitten **Käännä**.
 - Voit muokata muunnettua tekstiä napauttamalla Lisää asetuksia -kuvaketta (⚙️) → **Muokkaa transkription tekstiä**.

Yhteenvedon luominen puhelutallenteista ja niiden muuntaminen tekstiksi (Transkriptioavustaja)

Voit tallentaa puhelun ja muuntaa tallennetun puhelun tekstilitteroinniksi ja luoda siitä yhteenvedon.

- 1 Avaa **Puhelin**-sovellus, napauta Lisää asetuksia -kuvaketta (⚙️) → **Asetukset** → **Tallenna puhelut** → **Transkriptioavustaja** ja ota sitten **Transkriboi tallennetut puhelut ja suorat vastaajaviestit autom.** -kytkin käyttöön napauttamalla sitä.
- 2 Napauta **Transkribointikieli** ja valitse käytettävä kieli.
- 3 Tallenna keskustelu äänipuhelun aikana napauttamalla **Lisää** → **Tallenna**.
- 4 Avaa **Puhelin**-sovellus, napauta **Viimeis.** ja valitse sitten tallennettu puhelu ja litterointi. Puhelun tallenne -kuvake (🎧) näkyy niiden puhelujen vieressä, joista on tallenne.
- 5 Napauta muunnettuja transkriptioita.
Voit tehdä yhteenvedon litteroinneista napauttamalla **Tee yhteenvedo**.

Verkkosivujen kääntäminen tai yhteenvedon luominen (Selausavustaja)

Voit käyttää verkkosivujen yksinkertaisia tekstiyhteenvedoja ja täydellisiä käännöksiä. Voit myös asettaa laitteen lukemaan Internet-sivun pääkohdat ääneen.

Avaa **Internet**-sovellus, napauta Avustaja-kuvaketta (🗨️) ja valitse sitten haluamasi vaihtoehto.

Tekstin kääntäminen kameran avulla (Kamera)

Voit kääntää tekstiä kameran avulla.

- 1 Avaa **Kamera**-sovellus ja napauta kuvaustilojen luettelossa **VALOKUVA**.
- 2 Suuntaa kamera kohteeseen ja napauta Skannaasi asiakirjoja ja tekstiä -kuvaketta (📄). Skannaasi asiakirjoja ja tekstiä -kuvake (📄) näkyy vain, kun asiakirja tai teksti on havaittu.
- 3 Napauta Käännä-kuvaketta (🗣️). Teksti käännetään laitteen nykyiselle kielelle.

Ympyröi ja hae

Etsi tietoja halutusta kuvan tai tekstin osasta näytössä.

Kosketa jonkin aikaa koti-painiketta (🏠) ja napauta tai piirrä ympyrä kuvan tai tekstin ympärille.

Hienojen kuvien ja videoiden luominen

Ihmisten tai objektien poistaminen kuvasta (Galleria)

Voit muokata kuvia poistamalla niistä henkilöitä tai kohteita ja luoda sitten uuden taustan puuttuvien kohtien täyttämistä varten.

- 1 Avaa **Galleria**-sovellus ja valitse kuva.
- 2 Napauta Avustaja-kuvaketta (👉) → **Tekoälyp. poisto**.
- 3 Napauta poistettavaa kohdetta tai piirrä sen ympärille.
- 4 Napauta **Poista**.
- 5 Tallenna kuva napauttamalla **Tallenna kopio**.
Jos haluat käyttää Valokuva-avustajan lisätoimintoja, napauta **Jatka muokk.**



Ihmisten tai kohteiden siirtäminen kuvassa (Galleria)

Voit muokata kuvia siirtämällä niissä olevia henkilöitä tai kohteita tai muuttamalla henkilöiden tai kohteiden kokoa ja luoda sitten uuden taustan puuttuvien kohtien täyttämistä varten.

- 1 Avaa **Galleria**-sovellus ja valitse kuva.
- 2 Napauta Avustaja-kuvaketta (👉) → **Siirrä**.
- 3 Napauta siirrettävää kohdetta tai piirrä sen ympärille.
Jos haluat säätää kallistusta, vedä kallistuksen säätöpalkkia.
- 4 Kosketa valittua aluetta jonkin aikaa ja vedä se haluamaasi kohtaan.
- 5 Napauta **Generoi**.
- 6 Tallenna kuva napauttamalla **Tallenna kopio**.
Jos haluat käyttää Valokuva-avustajan lisätoimintoja, napauta **Jatka muokk**.

Kohteiden lisääminen kuvaan (Galleria)

Voit lisätä kuviin kohteita piirtämällä tai kuvailemalla, mitä haluat. Voit myös lisätä kohteita muista kuvista poimimalla ne kuvista.

- 1 Avaa **Galleria**-sovellus ja valitse kuva.
- 2 Napauta Avustaja-kuvaketta (👉) → **Luo**.
- 3 Valitse haluamasi vaihtoehto.
 - **Kuvaile, mitä muutetaan**: Kuvaile tekstinä, mitä haluat muuttaa. Voit myös valita kohteen lisäyskohdan piirtämällä näyttöön ennen kohteen kuvailemista tekstinä.
 - : Valitse kuva, josta haluat poimia kohteita. Jos haluat lisätä kohteita yhdessä poimittujen kohteiden kanssa, napauta **Kuvaile, miten kuvia sekoitetaan** ja kuvaile, mitä haluat lisätä.
 - : Piirrä näyttöön.
- 4 Napauta **Generoi**.
- 5 Tallenna kuva napauttamalla **Tallenna kopio**.
Jos haluat käyttää Valokuva-avustajan lisätoimintoja, napauta **Jatka muokk**.

Kuvatyylin vaihtaminen (Galleria)

Voit vaihtaa kuvatyyliä.

- 1 Avaa **Galleria**-sovellus ja valitse kuva.
- 2 Napauta Avustaja-kuvaketta (👉) → **Tyyli**.
Jos valitset kuvan ihmisistä tai lemmikeistä (kissoista ja koirista), napauta Avustaja-kuvaketta (👉) → **Tyyli** → **Valokuva** tai **Muotokuva**.
 - **Valokuva**: Muuta kuvan yleistä tyyliä.
 - **Muotokuva**: Valitse kuvasta henkilö tai lemmikki ja muuta tyyliä.
- 3 Valitse haluamasi tyyli ja napauta **Generoi**.
- 4 Tallenna kuva napauttamalla **Tallenna kopio**.
Jos haluat käyttää Valokuva-avustajan lisätoimintoja, napauta **Jatka muokk.**

Stereoskooppisten kuvien tekeminen (Galleria)

Voit käyttää stereoskooppista tehostetta kuviin.

- 1 Avaa **Galleria**-sovellus ja valitse kuva.
- 2 Pyyhkäise näytössä ylöspäin ja napauta **Reaaliaikainen tehoste**.
- 3 Käytä tehostetta napauttamalla Käytä-kuvaketta (✓).

Pikahidastustoiminnon käyttäminen (Galleria)

Voit toistaa valitun osan videosta hidastettuna ja tarkastella lisätietoja koskettamalla kyseistä osaa jonkin aikaa.





- 1 Avaa **Galleria**-sovellus ja valitse toistettava video.
- 2 Kun toistat videota, kosketa näyttöä jonkin aikaa.



Tämän ominaisuuden käyttömahdollisuus määräytyy tiedoston mukaan.

Luova studio -toiminnon käyttäminen

Voit luoda uutta taidetta piirustuksestasi, tekstikuvauksista tai valitsemastasi kuvasta. Muotoilustudion avulla voit myös luoda esimerkiksi tarroja ja kutsuja.

- 1 Vedä Reunapaneelin kahvaa näytön keskikohtaa kohden ja napauta **Luova studio**.
Vaihtoehtoisesti voit napauttaa **Luova studio** ilmakomentopaneelissa. (Galaxy S26 Ultra)
- 2 Napauta Luo-kuvaketta ()
Voit tehdä taiteellisia luomuksia myös valitsemalla kohteita sovelluksesta **Suunnittelustudio**.
- 3 Valitse haluamasi vaihtoehto.
 -  : Piirrä näyttöön.
 -  : Valitse haluamasi kuva.
 -  : Valitse haluamasi tyyli.
 - **Kuvaile, mitä haluat luoda**: Kuvaile tekstinä, mitä haluat luoda.
- 4 Napauta **Generoi**.
- 5 Tallenna kuva napauttamalla Tallenna-kuvaketta () → **Tallenna Galleriaan**.
 - Voit tallentaa kuvan tarraksi napauttamalla **Tallenna tarrana**. Voit käyttää tarroja Samsung-näppäimistössä.
 - Aseta kuva taustakuvaksi napauttamalla **Aseta taustakuvaksi**.

Tekoälypohjainen valinta -toiminnon käyttäminen

Voit valita alueen näytössä ja käyttää erilaisia älytoimintoja.

- 1 Käynnistä **Tekoälypohjainen valinta** koskettamalla reunapaneelin kahvaa jonkin aikaa.
Vaihtoehtoisesti voit napauttaa **Tekoälypohjainen valinta** ilmakomentopaneelissa.
(Galaxy S26 Ultra)
- 2 Napauta tai piirrä ympyrä sen sisällön ympärille, jonka haluat valita.
- 3 Valitse toiminto, jota käytetään valittuun alueeseen.

Videon äänten muokkaaminen (Äänen poisto)

Voit poistaa häiriöääniä videoista säätämällä puheäänten, tuulen ja muiden äänien äänenvoimakkuutta.

- 1 Avaa **Galleria**-sovellus ja valitse muokattava video.
- 2 Napauta Muokkaa-kuvaketta (✎) → Äänen poisto -kuvake (🔊) → **Äänen poisto**.
- 3 Valitse äänityyppi ja mykistä ääni napauttamalla **Mykistä** tai säädä äänenvoimakkuutta vetämällä säätöpalkkia.
- 4 Tallenna video napauttamalla **Ota muokk. käyttöön** → **Tallenna kopio**.

Omien taustakuvien luominen

Voit luoda taustakuvia valitsemalla luokkia ja avainsanoja, tai voit vaihtaa lukitun näytön taustakuvan automaattisesti kellonajan ja sään mukaan. Voit luoda taustakuvia myös Luova studio -toiminnolla.

- 1 Avaa **Asetukset** ja napauta **Taustakuva ja tyyli**.
- 2 Napauta **Vaihda taustakuvaa** → **Luo tekoälyn avulla** ja valitse haluamasi vaihtoehto.
 - **Generatiivinen**: Luo uusia taustakuvia valitsemiesi luokkien ja avainsanojen mukaan.
 - **Luova studio**: Voit luoda uusia taustakuvia piirustuksistasi, tekstikuvauksista tai valitsemastasi kuvasta.
 - **Sää**: Vaihda lukitun näytön taustakuva automaattisesti sään ja kellonajan mukaan.

Uuden profiilikortin luominen (Yhteystiedot)

Voit vaihtaa profiilikorttia luomalla uusia muotokuvia.

- 1 Avaa **Yhteystiedot**-sovellus ja napauta profiiliasi.
- 2 Napauta profiilikorttiasi ja napauta **Muokkaa** → **Kuva**.
- 3 Valitse haluamasi muotokuva ja napauta **Tyyli** → **Valokuva** tai **Muotokuva**.
- 4 Valitse haluamasi tyyli ja napauta **Generoi**.
- 5 Napauta **Käytä** → **Valmis**.

Yksilöllisten tietojen hankkiminen

Now brief

Hanki ohje, jonka tekoäly laatii kiinnostuksesi kohteiden perusteella.

Vedä Reunapaneelin kahvaa näytön keskikohtaa kohden ja napauta **Now brief**.

Kun haluat mukauttaa Now brief -asetuksia, napauta Asetukset-kuvaketta (⚙️).

Now nudge

Tekoäly tarjoaa hyödyllisiä tietoja ja ominaisuuksia näytössä näkyvän sisällön perusteella. Se saattaa esimerkiksi ehdottaa viestissä mainitun sijainnin tarkistamista.

Avaa **Asetukset**, napauta **Galaxy AI** → **Now nudge** ja ota kytkin sitten käyttöön napauttamalla sitä.

Ilmoitusten kohokohdat



Voit asettaa laitteen näyttämään tärkeät ilmoitukset muiden ilmoitusten yläpuolella sen varmistamiseksi, etteivät ne jää huomaamatta. Voit myös asettaa sen näyttämään lyhyen yhteenvedon keskustelujen ilmoituksista.

Avaa **Asetukset**, napauta **Galaxy AI** → **Ilmoitusten kohokohdat**, valitse haluamasi vaihtoehto ja ota kytkin sitten käyttöön napauttamalla sitä.

S Pen -kynä (Galaxy S26 Ultra)

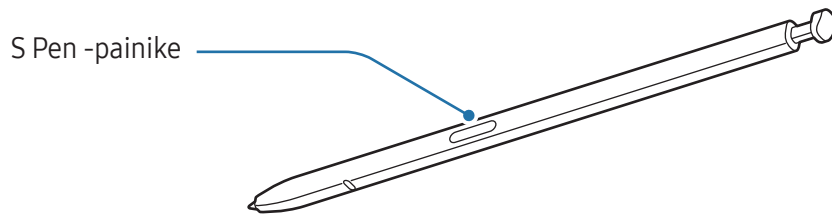
S Pen -kynän käyttäminen



-  Älä taivuta S Pen -kynää tai paina sillä voimakkaasti käytön aikana. S Pen -kynä voi vahingoittua tai sen kärjen muoto muuttua.
- Älä paina näyttöä voimakkaasti S Pen -kynällä. Kynän kärjen muoto voi muuttua.
-  Jos laitteen lähellä on magneetti, jotkin S Pen -kynän toiminnot, kuten näytön napauttaminen, eivät ehkä toimi.
- Jos käytät S Pen -kynää jyrkässä kulmassa näyttöön nähden, laite ei ehkä tunnista S Pen -kynän toimintoja.
- Jos S Pen -kynän koloon pääsee vettä, poista vesi kolosta ennen sen käyttämistä.
- Jos S Pen -kynä ei toimi oikein, vie se Samsung-huoltoon tai valtuutettuun huoltoon.

S Pen -kynän irrottaminen

Irrota S Pen -kynä painamalla sen päätä. Vedä sitten S Pen -kynä ulos kolosta. Säilytä S Pen -kynää asettamalla se takaisin koloon ja työntämällä sitä, kunnes se napsahtaa paikalleen.

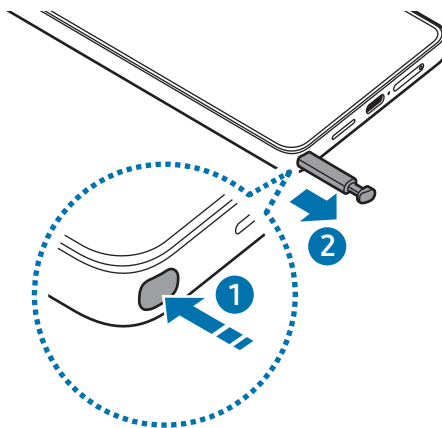

 Jos haluat määrittää S Pen -kynän irrottamisen yhteydessä suoritettavan toiminnon, avaa **Asetukset**, napauta **Edistykselliset toiminnot** → **S Pen** → **Kun S Pen poistetaan** ja valitse sitten asetus.

Salli useita S Pen -kyniä

Avaa **Asetukset** ja napauta **Edistykselliset toiminnot** → **S Pen** → **Lisää S Pen -kynän asetuksia**. Ota **Salli useita S Pen -kyniä** -kytkin käyttöön napauttamalla sitä.

Ilmakomento

(S Pen -kynän toimintojen ja sovellusten käynnistäminen suoraan)

Ilmakomento on valikko, jonka avulla voit käyttää S Pen -kynän toimintoja ja useimmin käytettyjä sovelluksia suoraan.

Avaa ilmakomentopaneeli napauttamalla Ilmakomento-kuvaketta (🖋️) S Pen -kynällä, ja valitse haluamasi toiminto tai sovellus.

Voit siirtää Ilmakomento-kuvaketta (🖋️) vetämällä Ilmakomento-kuvakkeen (🖋️) uuteen paikkaan. Voit poistaa kuvakkeen vetämällä Ilmakomento-kuvakkeen (🖋️) **Poista**-kohtaan näytön alareunassa.

 Jos Ilmakomento-kuvake ei näy näytössä, avaa **Asetukset**, napauta **Edistykselliset toiminnot** → **S Pen** → **Ilmakomento** ja ota sitten **Näytä Ilmakomento-kuvake** -kytkin käyttöön napauttamalla sitä. Jos otat **Avaa ilmakomento kynäpainikkeella** -kytkimen käyttöön, voit avata ilmakomentopaneelin pitämällä S Pen -kynää näytön yläpuolella ja painamalla S Pen -painiketta.

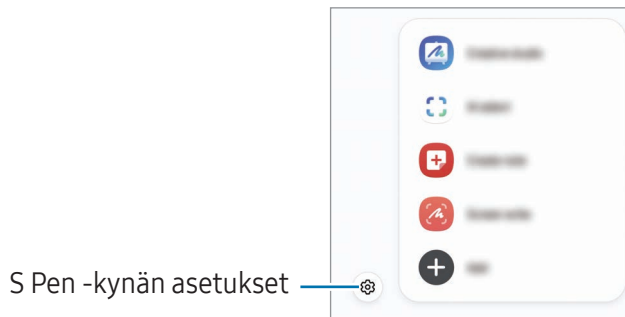

- **Luova studio:** Voit luoda uutta taidetta piirustuksestasi, tekstikuvauksista tai valitsemastasi kuvasta. Lisätietoja on kohdassa [Luova studio -toiminnon käyttäminen](#).
- **Tekoälypohjainen valinta:** Valitse alue ja suorita toimintoja, kuten jakaminen tai tallentaminen. Lisätietoja on kohdassa [Tekoälypohjainen valinta](#).
- **Luo muistiinpano:** Luo muistiinpanoja ponnahdusikkunassa. Voit käynnistää tämän toiminnon myös painamalla S Pen -painiketta jonkin aikaa ja kaksoisnapauttamalla näyttöä. Lisätietoja on kohdassa [Samsung Notes](#).
- **Näyttökirjoitus:** Tee ruudunkaappauksia ja kirjoita tai piirrä kaapattuihin kuviin tai rajaa alue kaapatusta kuvasta. Voit myös kaapata nykyisen sisällön ja piilotetun sisällön pitkällä sivulla, kuten Internet-sivulla. Lisätietoja on kohdassa [Näyttökirjoitus](#).
- **Näytä kaikki muistiinp.:** Tarkastele kaikkia muistiinpanoja **Samsung Notes** -sovelluksessa.
- **Käännä:** Käännä sana pitämällä S Pen -kynää sanan kohdalla. Lisätietoja on kohdassa [Käännä](#).
- **Suurena:** Suurena näytön alue pitämällä S Pen -kynää alueen kohdalla.
- **PENUP:** Lähetä oma piirroksesi, tarkastele muiden piirroksia ja hanki hyödyllisiä piirustusvihjeitä.
- **Kirjoita kalenteriin:** Avaa **Kalenteri**-sovellus ja kirjoita tai piirrä näyttöön. Lisätietoja on kohdassa [Kirjoita kalenteriin](#).
- **Lisää:** Lisää usein tarvittavien sovellusten tai toimintojen pikavalinnat ilmakomentopaneeliin.

Tekoälypohjainen valinta

Valitse alue ja suorita toimintoja, kuten jakaminen tai tallentaminen.

- 1 Jos haluat kaapata sisältöä, kuten osan kuvasta, avaa ilmakomentopaneeli ja napauta **Tekoälypohjainen valinta**.
- 2 Napauta tai piirrä ympyrä sen sisällön ympärille, jonka haluat valita.
- 3 Valitse toiminto, jota käytetään valittuun alueeseen.

Näyttökirjoitus

Tee ruudunkaappauksia ja kirjoita tai piirrä kaapattuihin näyttökuviin tai rajaa alue kaapatusta kuvasta.

- 1 Jos haluat kaapata sisältöä, avaa ilmakomentopaneeli ja napauta **Näyttökirjoitus**.
Nykyinen näyttö kaapataan automaattisesti, ja muokkaustyökalurivi tulee näkyviin.
- 2 Kirjoita muistio ruudunkaappauskuvaan.
- 3 Jaa tai tallenna ruudunkaappauskuva.
Voit tarkastella otettuja ruudunkaappauskuvia **Galleria**-sovelluksessa.



Ruudunkaappaus ei ole mahdollista joidenkin sovellusten käytön aikana.

Käännä

Pidä S Pen -kynää sen tekstin kohdalla, jonka haluat kääntää. Tekstissä olevat yksiköt muunnetaan myös.

- 1 Kun haluat kääntää tekstin, avaa ilmakomentopaneeli ja napauta **Käännä**.
- 2 Valitse kielet näytön yläreunan kääntäjäpaneelistä.
Voit vaihtaa tekstiä sanojen ja virkkeiden välillä napauttamalla Virke-kuvaketta (☰) tai Sana-kuvaketta (T).

- 3 Pidä S Pen -kynää sen tekstin kohdalla, jonka haluat kääntää, tai sen yksikön kohdalla, jonka haluat muuntaa.

Käännetty teksti tulee näkyviin. Voit kuunnella alkuperäisen tekstin äänneasu napauttamalla Toista-kuvaketta (▶). Valittu kieli voi aiheuttaa sen, ettei Toista-kuvake (▶) ole näkyvässä.

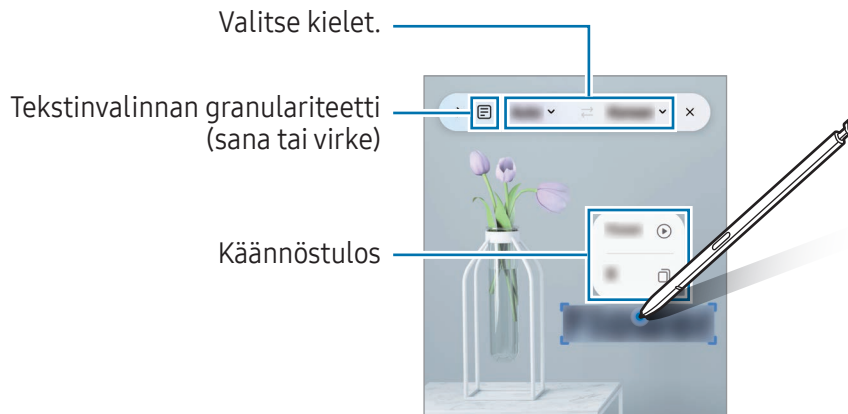

- Tämä toiminto ei ole tuettu joillakin kielillä.
- Tämä ominaisuus on käytettävissä vain, kun näytössä on tunnistuskelpoista tekstiä.

Kirjoita kalenteriin

Täytä suunnitelmasi kirjoittamalla tai piirtämällä kalenterinäyttöön.

Avaa ilmakomentopaneeli, napauta **Kirjoita kalenteriin** ja täytä sitten suunnitelmasi kalenteriin. Kun olet valmis, napauta **Tallenna**.

S Pen tekstiksi

Voit asettaa laitteen muuntamaan S Pen -kynällä kirjoittamasi tekstin tavalliseksi tekstiksi.

- 1 Avaa **Asetukset**, napauta **Edistykselliset toiminnot** → **S Pen** → **S Pen tekstiksi** ja ota sitten kytkin käyttöön napauttamalla sitä.

• Jos haluat tietoja siitä, miten tekstiä muokataan S Pen -kynällä, napauta **Muokkausohjeet**.

- 2 Kirjoita tekstinsyöttökenttään, kuten hakukenttään tai osoitepalkkiin, S Pen -kynällä. Käsinkirjoitus muutetaan tekstiksi.

Ilmanäkymä

Voit esikatsella sisältöä tai tarkastella tietoja ponnahtusikkunassa pitämällä S Pen -kynää näytössä olevan kohteen kohdalla.

Joissakin sovelluksissa toimintopainikkeet näkyvät esikatseluikkunassa.

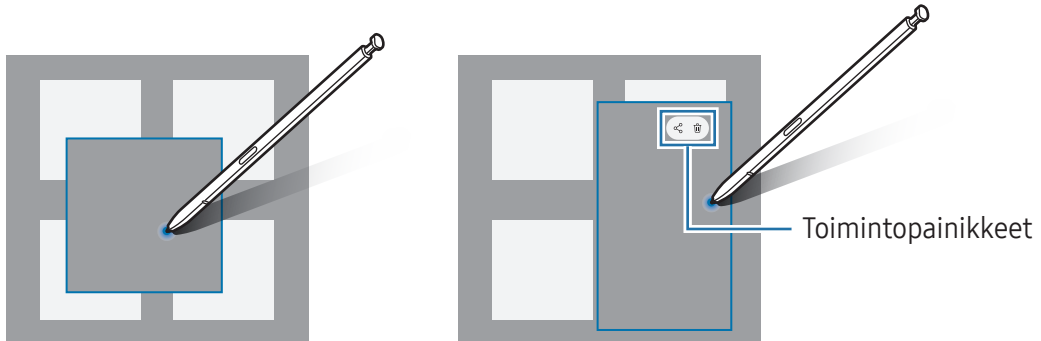

Jos tämä toiminto ei ole käytössä, avaa **Asetukset**, napauta **Edistykselliset toiminnot** → **S Pen** -kynä ja ota sitten **Ilmanäkymä**-kytkin käyttöön napauttamalla sitä.

Valitseminen kynällä

(Kohteiden nopea valitseminen S Pen -kynällä)

Voit valita useita kohteita tai tekstiä painamalla jonkin aikaa S Pen -painiketta ja vetämällä S Pen -kynällä tekstin tai kohdeluettelon yli. Voit myös kopioida ja liittää valitut kohteet tai valitun tekstin toiseen sovellukseen tai jakaa ne muiden kanssa.

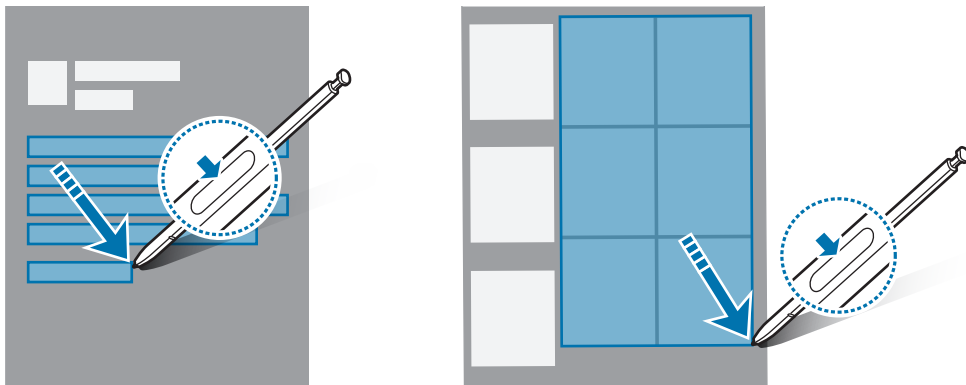



Sammutetun näytön muistiot

Voit luoda muistioita kirjoittamalla näyttöön käynnistämättä sitä.

Kun näyttö on sammutettuna, irrota S Pen -kynä tai kaksoisnapauta näyttöä samalla, kun painat jonkin aikaa S Pen -painiketta.

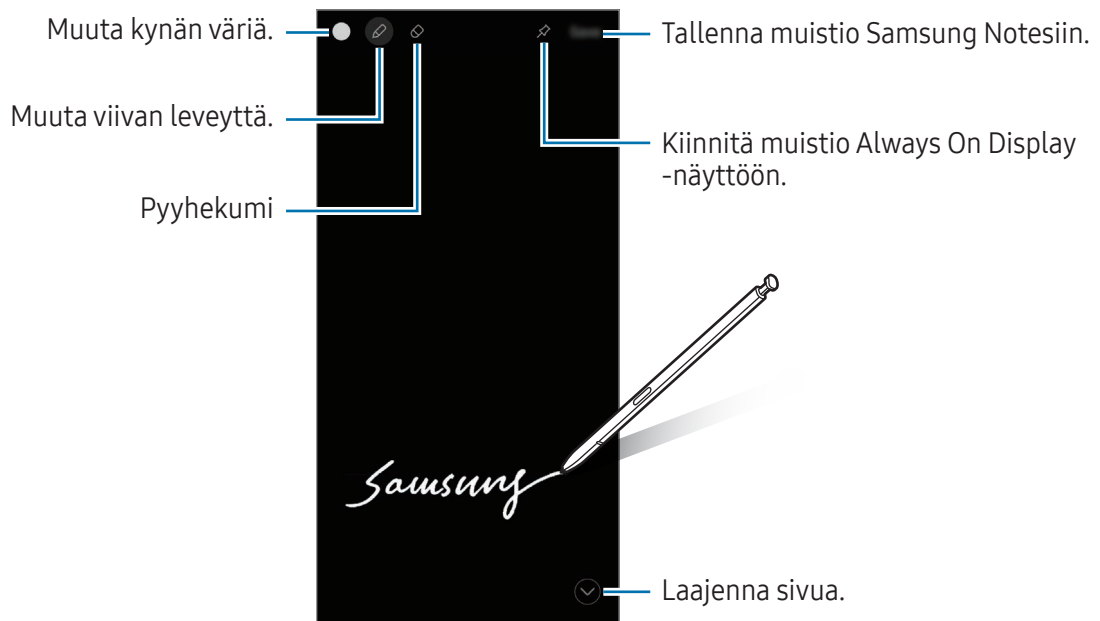
Kun napautat **Tallenna** tai asetat S Pen -kynän koloonsa muistion kirjoittamisen jälkeen, muistio tallennetaan **Samsung Notes** -sovellukseen.



 Jos tämä toiminto ei ole käytössä, avaa **Asetukset**, napauta **Edistykselliset toiminnot** → **S Pen** ja ota sitten **Sammutetun näytön muistiot** -kytkin käyttöön napauttamalla sitä.

Muistion kiinnittäminen Always On Display -näyttöön

Voit kiinnittää muistion Always On Display -näyttöön napauttamalla Kiinnitä Always On Display -näyttöön -kuvaketta (📌). Kiinnitettyä muistiota ei tallenneta vielä.

Voit muokata kiinnitettyä muistiota kaksoisnapauttamalla Muokkaa-kuvaketta (✎).

Voit pienentää kiinnitetyn muistion kaksoisnapauttamalla Minimoi-kuvaketta (↖). Muistio näkyy Kiinnitetty muistio -kuvakkeena (📌) Always On Display -näytössä. Voit tarkastella muistiota uudelleen kaksoisnapauttamalla Kiinnitetty muistio -kuvaketta (📌).



 Jos et suorita mitään toimintoja tietyn ajan kuluessa muistion avaamisen jälkeen, muistio pienenee automaattisesti.

Puhelin

Esittely

Voit soittaa tai vastaanottaa ääni- ja videopuheluita.

Puhelujen soittaminen

- 1 Avaa **Puhelin**-sovellus ja napauta **Näppäim.**
- 2 Anna puhelinnumero.
- 3 Soita äänipuhelu napauttamalla Äänipuhelu-kuvaketta () tai soita videopuhelu napauttamalla Videopuhelu-kuvaketta () tai Kokousvideopuhelu-kuvaketta ()

Puhelujen soittaminen puhelulokeista tai yhteystietoluettelosta

Avaa **Puhelin**-sovellus, napauta **Viimeis.** tai **Yhteystiedot** ja soita puhelu pyyhkäisemällä oikealle haluamasi yhteystiedon tai puhelinnumeron kohdalla.

Jos tämä toiminto ei ole käytössä, napauta Lisää asetuksia -kuvaketta () → **Asetukset** → **Muut puheluasetukset** ja ota sitten **Soita tai läh. tekstiv. pyyhkäis.** -kytkin käyttöön napauttamalla sitä.

Pikavalintojen käyttäminen

Kun haluat määrittää numeron pikavalintaan, avaa **Puhelin**-sovellus, napauta **Näppäim.** → Lisää asetuksia -kuvake () → **Pikavalintanumerot**, valitse pikavalintanumero ja lisää sitten puhelinnumero.

Voit soittaa puhelun koskettamalla jonkin aikaa pikavalintanumeroa numeronäppäimistössä. Jos haluat määrittää pikavalintanumeron 10 tai sitä suuremman, napauta numeron ensimmäisiä numeroita ja kosketa sitten jonkin aikaa viimeistä numeroa.

Jos esimerkiksi asetat numeron 123 pikavalintanumeroksi, napauta 1, napauta 2 ja kosketa sitten jonkin aikaa 3.

Soittaminen ulkomaille

- 1 Avaa **Puhelin**-sovellus ja napauta **Näppäim.**
- 2 Kosketa **0**-näppäintä jonkin aikaa, kunnes **+**-merkki tulee näyttöön.
- 3 Anna maan numero, suuntanumero ja puhelinnumero ja napauta sitten Soita-kuvaketta (.

Puhelujen vastaanottaminen

Puheluun vastaaminen

Kun puhelu saapuu, vedä Vastaa-kuvake () suuren ympyrän ulkopuolelle.

Puhelun hylkääminen

Kun puhelu saapuu, vedä Hylkää-kuvake () suuren ympyrän ulkopuolelle.

Jos haluat lähettää viestin hylätessäsi saapuvan puhelun, vedä **Lähetä viesti** -palkkia ylöspäin ja valitse lähetettävä viesti. Jos napautat Muistutus-kuvaketta () ja lähetät viestin, saat muistutuksen tunnin kuluttua.

Jos haluat luoda erilaisia hylkäysviestejä, avaa **Puhelin**-sovellus ja napauta Lisää asetuksia -kuvaketta () → **Asetukset** → **Pikahylkäysviestit**. Napauta Lisää-kuvaketta (**+**), kirjoita viesti ja napauta sitten **Tallenna**.

Puhelinnumerojen estäminen











Voit estää puhelut, jotka tulevat tietyistä, estoluetteloon lisätyistä numeroista.

Avaa **Puhelin**-sovellus, napauta Lisää asetuksia -kuvaketta () → **Asetukset** → **Estä numerot** ja valitse sitten estettyjen numeroiden luetteloon tallennettavat yhteystiedot tai puhelinnumerot.

Kun estetyt numerot yrittävät ottaa sinun yhteyden, et saa ilmoitusta. Puheluista jää merkintä puhelulokiin.

-  Voit estää saapuvat puhelut myös niiltä henkilöiltä, joiden puheluissa ei näy soittajan tunnusta. Ota **Estä puhelut tuntem. numeroista** -toiminto käyttöön napauttamalla kytkintä.

Toiminnot puhelujen aikana

- : Vaihda videopuheluun.
 -  → **Tekstipuhelu**: Viesti toisen osapuolen kanssa tekstin avulla. Lisätietoja on kohdassa [Tekstipuhelu](#).
 -  → **Reaaliaikainen käännös**: Saat äänipuhelujen aikana reaaliaikaiset käännökset valitsemallesi kielelle. Kun haluat käyttää tätä toimintoa, avaa **Puhelin**-sovellus, napauta Lisää asetuksia -kuvaketta  → **Asetukset** → **Reaaliaikainen käännös** ja ota sitten kytkin käyttöön napauttamalla sitä. Lisätietoja on kohdassa [Puhelujen kääntäminen reaaliaikaisesti \(Puheluavustaja\)](#).
 - **Lisää puhelu**: Soita toinen puhelu. Ensimmäinen puhelu siirtyy pitoon. Kun lopetat toisen puhelun, ensimmäinen puhelu jatkuu.
 - **Mykistä**: Poista mikrofoni käytöstä, minkä jälkeen toinen osapuoli ei kuule sinua.
 - **Bluetooth**: Vaihda Bluetooth-kuulokemikrofoniin, jos se on liitetty laitteeseen.
 - **Kaiutin**: Poista kaiutinpuhelutoiminto käytöstä tai ota se käyttöön. Kun käytät kaiutinpuhelutoimintoa, pidä laite etäällä korvistasi.
 - **Näppäim.** / **Piilota**: Avaa tai sulje näppäimistö.
 - **Lisää**: Käytä lisätoimintoja.
 - : Lopeta nykyinen puhelu.
 - : Videopuhelun aikana vaihda äänipuheluun.
 - : Aseta laite muuttamaan kulmaa ja zoomausta automaattisesti tunnistamalla ja seuraamalla ihmisiä videopuhelun aikana.
 - : Videopuhelun aikana lukitse näyttö.
 - **Tehosteet**: Videopuhelun aikana käytä erilaisia tehosteita.
 - : Videopuhelun aikana muuta näyttösuhdetta.
 - **Kamera**: Videopuhelun aikana poista kamera käytöstä, minkä jälkeen toinen osapuoli ei näe sinua.
 - **Vaihda**: Videopuhelun aikana siirry etukamerasta takakameraan tai päinvastoin.
-  Joidenkin ominaisuuksien käyttömahdollisuus määräytyy operaattorin tai mallin mukaan.

Puheluavustaja

Puhelujen suodatus

Tekoälyavustaja vastaa puolestasi puheluihin ja kysyy soittajalta hänen henkilöllisyyttään ja puhelun aiheita.

Kun haluat käyttää tätä toimintoa, avaa **Puhelin**-sovellus, napauta Lisää asetuksia -kuvaketta (☰) → **Asetukset** → **Puhelujen suodatus** ja ota sitten kytkin käyttöön napauttamalla sitä. Napauta sitten **Automaattinen puhelujen suodatus**, ota kytkin käyttöön napauttamalla sitä ja tee sitten määrittelyt noudattamalla näytön ohjeita.

Kun puhelu saapuu, soittajalle soitetaan automaattinen ääniviesti ja soittajan puhe nauhoitetaan.

Jos haluat tarkistaa käynnissä olevan puhelun sisällön reaaliaikaisesti, avaa ilmoituspaneeli ja napauta puhelun ilmoitusta. Voit myös vastata puhelun tai siirtyä tekstipuheluun.

Jos haluat tarkistaa soittajan puhelun päätyttyä jättämän viestin, avaa **Puhelin**-sovellus, napauta **Viimeis.** ja valitse sitten puhelu. Puhelujen seulonta -kuvake (📞) näkyy puhelujen vieressä.

Tekstipuhelu

Voit viestiä toisen osapuolen kanssa tekstin avulla.

Kun haluat käyttää tätä toimintoa, avaa **Puhelin**-sovellus, napauta Lisää asetuksia -kuvaketta (☰) → **Asetukset** → **Tekstipuhelu** ja ota sitten kytkin käyttöön napauttamalla sitä. Kun soitat äänipuhelun tai kun puhelu on meneillään, napauta Avustaja-kuvaketta (🗣️) → **Tekstipuhelu**.

Kun puhelu yhdistetään, äänitervehdys lähetetään automaattisesti toiselle osapuolelle ja toisen osapuolen viestit näkyvät laitteesi näytössä tekstinä.

Jos valitset vastauksen pikavastausluettelosta tai kirjoitat tekstiä, se lähetetään äänenä toiselle osapuolelle.

Voit siirtyä äänipuheluun napauttamalla Vaihda äänipuheluun -kuvaketta (↔️).

Voit muuttaa asetuksia avaamalla **Puhelin**-sovelluksen ja napauttamalla Lisää asetuksia -kuvaketta (☰) → **Asetukset** → **Tekstipuhelu**.

Reaaliaikainen käänös

Saat äänipuhelujen aikana reaaliaikaiset käänökset valitsemallesi kielelle. Lisätietoja on kohdassa [Puhelujen kääntäminen reaaliaikaisesti \(Puheluavustaja\)](#).

Yhteystiedot

Esittely

Voit luoda uusia yhteystietoja tai hallita laitteessa olevia yhteystietoja.

Yhteystietojen lisääminen

Uuden yhteystiedon luominen

- 1 Avaa **Yhteystiedot**-sovellus ja napauta Luo-kuvaketta (+).
- 2 Valitse tallennussijainti.
Kun käytät tätä toimintoa ensimmäistä kertaa, voit määrittää oletustallennussijainnin. Jos haluat muuttaa oletustallennussijaintia, napauta Lisää asetuksia -kuvaketta (⋮) → **Asetukset** → **Oletustallennussijainti** ja valitse haluamasi tallennussijainti.
- 3 Anna yhteystiedot ja napauta **Tallenna**.

Yhteystietojen tuominen

Voit lisätä yhteystietoja tuomalla ne muista tallennustiloista laitteeseesi.

- 1 Avaa **Yhteystiedot**-sovellus ja napauta Lisää asetuksia -kuvaketta (⋮) → **Asetukset** → **Tuo yhteystiedot**.
- 2 Tuo yhteystiedot noudattamalla näytön ohjeita.

Yhteystietojen synkronoiminen Internet-tilien kanssa

Voit synkronoida laitteesi yhteystiedot Internet-tiliisi, kuten Samsung-tiliisi, tallennettujen verkkoyhteystietojen kanssa.

- 1 Avaa **Asetukset**, napauta **Tilit ja varmuuskopiointi** → **Hallitse tilejä** ja valitse tili, jonka kanssa synkronoidaan.
- 2 Napauta **Synkronoi tili** ja ota **Yhteystiedot**-kytkin käyttöön napauttamalla sitä.

Yhteystietojen etsiminen

Avaa **Yhteystiedot**-sovellus. Napauta yhteystietoluettelon yläreunassa olevaa Haku-kuvaketta (🔍) ja anna hakuehdot.

Napauta yhteyshenkilön profiilikuvaa. Käytä sitten jotakin seuraavista toiminnoista:

- 📞 : Soita äänipuhelu.
- 💬 : Luo viesti.
- 📺 / 📺 : Soita videopuhelu.
- ✉️ : Luo sähköpostiviesti.

Yhteystietojen poistaminen

- 1 Avaa **Yhteystiedot**-sovellus ja napauta Lisää asetuksia -kuvaketta (⚙️) → **Valitse**.
- 2 Valitse yhteystiedot ja napauta **Poista**.

Jos haluat poistaa yhteystietoja yksitellen, napauta yhteystietoluettelossa olevan yhteystiedon profiilikuvaa ja napauta **Lisää** → **Poista**.

Yhteystietojen jakaminen

Voit jakaa yhteystietoja muiden kanssa eri jakamisvaihtoehtojen avulla.

- 1 Avaa **Yhteystiedot**-sovellus ja napauta Lisää asetuksia -kuvaketta (⚙️) → **Valitse**.
- 2 Valitse yhteystiedot ja napauta **Jaa**.
- 3 Valitse jaettava yhteystieto ja napauta **Valmis**.
- 4 Valitse jakotapa.

Ryhmien luominen

Voit luoda ryhmiä esimerkiksi sukulaisia tai ystäviä varten ja hallita yhteystietoja ryhmittäin.

- 1 Avaa **Yhteystiedot**-sovellus ja napauta **Ryhmät** → Luo-kuvake (+).
- 2 Luo ryhmä noudattamalla näytön ohjeita.

Kaksinkertaisten yhteystietojen yhdistäminen

Jos yhteystietoluettelossa on yhteystietojen kaksoiskappaleita, voit lyhentää yhteystietoluetteloa yhdistämällä ne.

- 1 Avaa **Yhteystiedot**-sovellus ja napauta Lisää asetuksia -kuvaketta (⚙️) → **Asetukset** → **Yhdistä kahdentuneet yhteystiedot**.
- 2 Valitse yhteystiedot ja napauta **Yhdistä**.

Profiilin määrittäminen

Voit asettaa profiilikuvasi ja profiilikorttisi.

- 1 Avaa **Yhteystiedot**-sovellus ja napauta profiiliasi.
- 2 Napauta **Luo profiilikortti**.
- 3 Määritä profiilikortin asetukset noudattamalla näytön ohjeita.
Valitse **Profiilikortti** ja **Kuva**, niin profiilikortille valitsemaasi kuvaa käytetään myös profiilikuvanasi.
- 4 Jos haluat vaihtaa profiilikuvasi, napauta profiilikuvaa ja napauta **Muokkaa**.
- 5 Määritä profiilikuvasi noudattamalla näytön ohjeita.

Profiilisi jakaminen

Ihmiset voivat nähdä profiilisi, kun soitat heille tai kun he tarkastelevat yhteystietojasi.

- 1 Avaa **Yhteystiedot**-sovellus ja napauta profiiliasi.
- 2 Napauta **Profiilikortti ja -kuva** ja ota **Profiilikortin ja -kuvan jako** -kytkin käyttöön napauttamalla sitä.

Kamera

Esittely

Ota valokuvia ja tallenna videoita käyttämällä eri tiloja ja asetuksia.

Kameran asiallinen käyttötapa

- Älä ota ihmisistä valokuvia tai tallenna heistä videoita ilman heidän lupaansa.
- Älä ota valokuvia tai tallenna videoita paikoissa, joissa se on kiellettyä.
- Älä ota valokuvia tai tallenna videoita paikoissa, joissa se voi loukata ihmisten yksityisyyttä.

Valokuvien ottaminen

1 Avaa **Kamera**-sovellus.

Voit avata sovelluksen myös painamalla sivupainiketta kahdesti tai vetämällä Kamera-kuvaketta () vasemmalle lukitussa näytössä.



- Jotkin kameran toiminnot eivät ole käytettävissä, kun **Kamera**-sovellus avataan lukitusta näytöstä tai näytön ollessa sammutettuna, jos näytönlukitusmenetelmä on määritetty.
- Kamera poistuu käytöstä automaattisesti, jos sitä ei käytetä.
- Joidenkin menetelmien käyttömahdollisuus määräytyy operaattorin tai mallin mukaan.

2 Napauta esikatselunäytön kuvaa siinä kohdassa, johon haluat kameran tarkentavan.

Voit säätää kuvien kirkkautta vetämällä säätöpalkkia, joka näkyy ympyräkehysten ylä- tai alapuolella.

3 Ota kuva napauttamalla Ota valokuva -kuvaketta (○).

Jos haluat vaihtaa kuvaustilaa, vedä kuvaustilojen luettelo vasemmalle tai oikealle tai pyyhkäise vasemmalle tai oikealle esikatselunäytössä.

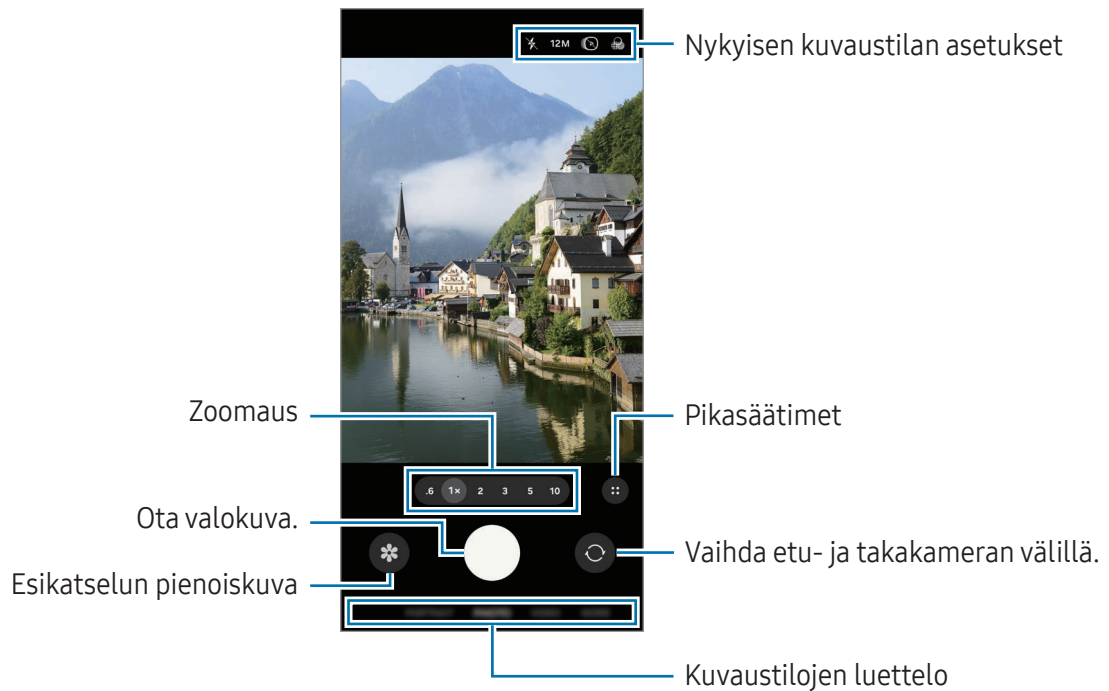

- Esikatselunäyttö voi vaihdella kuvaustilan ja käytettävän kameran mukaan.
- Tarkennus ei ehkä ole täydellinen, jos kohde on lähellä. Kuvaa valokuvat tai videot sopivalta etäisyydeltä.
- Jos ottamasi valokuvat näyttävät epäteräviltä, puhdista kameran objektiivi ja yritä uudelleen.
- Varmista, ettei objektiivi ole vahingoittunut eikä likaantunut. Muutoin laite ei ehkä toimi oikein joissakin tiloissa, jotka vaativat suuren tarkkuuden.
- Laitteen kamerassa on laajakulmaobjektiivi. Laajakulmavalokuvissa tai -videoissa voi näkyä pientä vääristymää, mikä ei ole merkki laitteen suorituskykyongelmista.
- Jos laite altistuu äkillisille ilman lämpötilan muutoksille, kameraan voi tiivistyä kosteutta sen ulko- ja sisäpuolen lämpötilaeron vuoksi. Yritä välttää tällaisia olosuhteita, kun aiot käyttää kameraa. Jos kosteuden tiivistymistä ilmenee, anna kameran kuivua luonnollisesti huoneenlämmössä ennen valokuvien tai videoiden kuvaamista, sillä muutoin kuvat voivat näyttää epäteräviltä.
- Tämä kuva saattaa olla erilainen eri malleissa.

Kamerapainikkeen käyttäminen

- Voit kuvata videon koskettamalla kamerapainiketta jonkin aikaa.
- Jos vedät kamerapainikkeen Lukko-kuvakkeen (🔒) päälle, voit kuvata videon pitämättä painiketta painettuna.
- Voit käyttää sarjakuvausta pyyhkäisemällä kamerapainikkeen näytön reunaan ja koskettamalla sitä jonkin aikaa.
- Jos lisäät toisen kamerapainikkeen, voit siirtää sen mihin tahansa näytön kohtaan ja ottaa valokuvia tavallista kätevämmiin. Napauta esikatselunäytössä Pikasäätimet-kuvaketta (⋮) → Asetukset-kuvake (⚙️) → **Kuvaustavat** ja ota **Irrallinen Laukaisin-painike** -kytkin käyttöön napauttamalla sitä.

Kuvaustilojen luettelon muokkaaminen

Voit muokata kuvaustilojen luetteloa napauttamalla luettelossa **LISÄÄ**, napauttamalla **Muokkaa** ja vetämällä sitten tilat haluamaasi kohtaan.

Zoomaustoimintojen käyttäminen

Jos haluat lähentää tai loitontaa takakameraa käyttäessäsi, valitse haluamasi zoomauskuvake esikatselunäytössä.

Voit valita haluamasi zoomaustason myös zoomaustasoluettelosta, joka tulee näkyviin, kun napautat zoomauskuvaketta.

Voit säätää zoomausta tarkemmin vetämällä zoomauskuvaketta, nipistämällä tai levittämällä kahta sormeaa erilleen esikatselunäytössä.

Jos zoomaussuhde ylittää tietyn arvon, näyttöön tulee zoomauksen opaskartta, joka osoittaa, mitä kuvan kohtaa zoomataan.

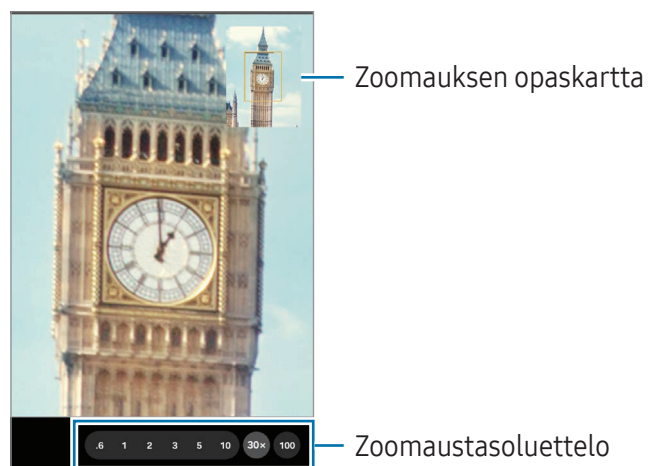

 Joidenkin ominaisuuksien käyttömahdollisuus määräytyy mallin mukaan.

Tarkennuksen (AF) ja valotuksen (AE) lukitseminen

Voit lukita tarkennuksen tai valotuksen valitulle alueelle ja siten estää kameran automaattisen säätämisen kohteiden tai valonlähteiden mukaan.

Kosketa tarkennettavaa aluetta jonkin aikaa, niin AF/AE-kehys tulee alueelle ja tarkennus- ja valotusasetus lukitaan. Asetus pysyy lukittuna myös valokuvan ottamisen jälkeen.







Kuvaustila voi aiheuttaa sen, että tämä ominaisuus ei ole käytettävissä.

Nykyisen kuvaustilan asetukset

Voit käyttää esikatselunäytössä seuraavia asetuksia. Jos haluat käyttää lisää asetuksia, napauta Pikasäätimet-kuvaketta (⋮).

- ✂ : Ota salama käyttöön tai pois käytöstä.
- 12M: Valitse kuvien tarkkuus.
- 📷 : Ota liikevalokuvatoiminto käyttöön tai pois käytöstä. Jos otat toiminnon käyttöön, videoleikettä kuvataan myös muutama sekunti ennen kamerapainikkeen napauttamista tai sekä ennen sen napauttamista että napauttamisen jälkeen.
- 🧼 : Käytä suodatintehostetta.
- 🚶 : Ota Erittäin vakaa -toiminto käyttöön tai pois käytöstä.
- ☀ : **MUOTOKUVA**-tilassa säädä valon voimakkuutta. Tämä vaihtoehto ei ole ehkä käytettävissä valitun taustatehosteen mukaan.
- 📷 : Valitse hyperlapse-videoiden kuvataajuus.
- FHD 30 / FHD 240 / FHD: Valitse videoiden tarkkuus.
- HDR : Ota HDR-ominaisuus käyttöön tai poista se käytöstä. Jos otat sen käyttöön, voit tallentaa 10-bittisiä HDR-videoita, joiden väri- ja kontrastialue on tavallista laajempi.
- 📷 : Valitse mittaustapa. Asetus määrittää valoarvojen laskentatavan. **Keskipainotettu mittaus** (📷) laskee kuvan valotuksen kuvan keskiosan valon perusteella. **Matriisimittaus** (📷) laskee keskiarvon koko kuvasta. **Pistemittaus** (📷) laskee kuvan valotuksen kuvan keskiosan pistemäisen alueen valon perusteella.
- 📷 : Valitse **PRO-VIDEO**-tilassa, mistä suunnasta tulevan äänen haluat tallentaa muita voimakkaampana. Voit käyttää myös USB- tai Bluetooth-mikrofonia yhdistämällä sen laitteeseen.

-  : Muuta valotuksen tarkkailun asetusta **PRO**- tai **PRO-VIDEO**-tilassa. Valitse vaihtoehto sen mukaan, haluatko näyttää yli- tai alivalottuneet tasot kuvion tai värin avulla esikatselunäytössä.
-  : Ota lokivideotoiminto käyttöön tai poista se käytöstä. Jos otat sen käyttöön, voit tallentaa videot tavallista laajemmalla dynamiikalla, mikä lisää muokkauksen joustavuutta.
-  : Tarkenna **RUOKA**-tilassa kehyksen sisällä olevaan kohteeseen ja sumenna kuvaa kehyksen ulkopuolella.

 Käytettävissä olevat vaihtoehdot voivat vaihdella mallin tai kuvaustilan mukaan.

Valokuvatila

Kamera muuttaa kuvausasetuksia automaattisesti ympäristön mukaan.

Napauta kuvaustilojen luettelossa **VALOKUVA** ja ota valokuva napauttamalla Ota valokuva -kuvaketta ().

Tarkkuuden muuttaminen



Voit ottaa suuritarkkuuksisia valokuvia.

Napauta kuvausasetuksissa **12M**, muuta tarkkuus haluamaksesi ja ota kuva.

 Tarkkuus voi vaihdella mallin mukaan.

Kuvaehdotukset

Kamera tunnistaa kohteen sijainnin ja kuvauskulman ja ehdottaa parasta sommittelua valokuvaa varten.

Napauta esikatselunäytössä Pikasäätimet-kuvaketta () → Asetukset-kuvake () ja ota **Kuvaehdotukset**-kytkin käyttöön napauttamalla sitä.

1 Napauta kuvaustilojen luettelossa **VALOKUVA**.

Esikatselunäyttöön tulee opas.

2 Kohdista opas kohteeseen.

Kamera tunnistaa sommittelun, ja suositeltu sommittelu tulee esikatselunäyttöön.

- 3 Siirrä laitetta niin, että opas vastaa suositeltua sommittelua.
Kun paras sommittelu on saavutettu, opas muuttuu keltaiseksi.
- 4 Ota kuva napauttamalla Ota valokuva -kuvaketta (○).

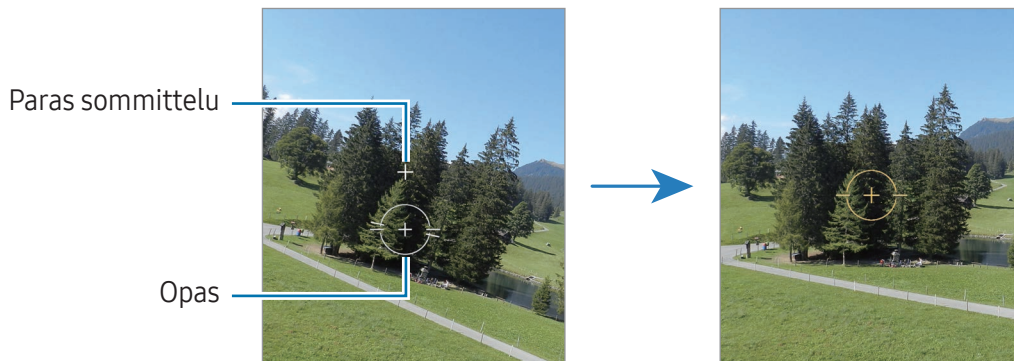

Omakuvien ottaminen

Voit ottaa omakuvia etukameralla.

- 1 Siirry omakuvien ottamista varten etukameraan pyyhkäisemällä esikatselunäytössä ylös- tai alaspäin tai napauttamalla Siirry etukameraan -kuvaketta (👤).
- 2 Suuntaa etukameran objektiivi itseäsi kohti.
Kun haluat ottaa omakuvia, joissa näkyy laajakulmainen maisema tai muita ihmisiä, napauta Siirry laajakulmaan -kuvaketta (👥).
- 3 Ota kuva napauttamalla Ota valokuva -kuvaketta (○).

Selkeiden lähikuvien ottaminen (Galaxy S26 Ultra)

Ota selkeitä lähikuvia kohteesta.

- 1 Napauta esikatselunäytössä **1x**.
- 2 Aseta kamera lähelle kohdetta.
- 3 Kun Tarkennustehostin käytössä -kuvake (🌸) on näkyvässä, ota kuva napauttamalla Ota kuva -kuvaketta (○).

📝 Jos tämä toiminto ei ole käytössä, ota se käyttöön napauttamalla Tarkennustehostin ei käytössä -kuvaketta (🌸).

Asiakirjojen tai tekstin skannaaminen

Voit skannata asiakirjoja tai tekstiä.

- 1 Napauta kuvaustilojen luettelossa **VALOKUVA**.
- 2 Suuntaa kamera kohteeseen ja napauta **Skannaa**.
Skannaa näkyy vain, kun asiakirja tai teksti on havaittu.
 - Voit muuttaa skannausaluetta napauttamalla Sääda-kuvaketta (📏).
 - Jos haluat vaihtaa suodatintehostetta, napauta Suodatin-kuvaketta (🌀).
 - Jos haluat käyttää poistoasetuksia, napauta Poista-kuvaketta (🗑️).
- 3 Napauta **Tallenna**.

Videotila

Kamera muuttaa kuvausasetuksia automaattisesti ympäristön mukaan.

- 1 Napauta kuvaustilojen luettelossa **VIDEO** ja aloita videon kuvaaminen napauttamalla Aloita tallennus -kuvaketta (🔴).
 - Voit vaihtaa etu- ja takakameran välillä tallennuksen aikana pyyhkäisemällä esikatselunäytössä ylös- tai alaspäin tai napauttamalla Siirry etukameraan -kuvaketta (🔄).
 - Voit tehdä videosta ruudunkaappauksen tallennuksen aikana napauttamalla Tee ruudunkaappaus -kuvaketta (📷).
 - Jos haluat tallentaa äänen tietystä suunnasta muita suuntia suuremmalla äänenvoimakkuudella videon kuvaamisen aikana, suuntaa kamera kyseiseen suuntaan ja sääda zoomausta. Jos tämä toiminto ei ole käytössä, napauta esikatselunäytössä Pikasäätimet-kuvaketta (⚙️) → Asetukset-kuvake (⚙️) → **Ääniasetukset** ja ota **Zoomattava mikrofoni** -kytkin käyttöön napauttamalla sitä.
- 2 Lopeta videon kuvaaminen napauttamalla Lopeta tallennus -kuvaketta (⬛).
-  Optinen zoomaus ei ehkä toimi vähäisessä valossa.

Tarkkuuden muuttaminen

Voit kuvata suuritarkkuuksisia videoita 8K:n enimmäistarkkuudella.

Napauta kuvausasetuksissa FHD 30 r/sek -kuvaketta (FHD 30), muuta tarkkuus haluamaksesi ja kuvaa video.

Kun olet kuvannut videon, toista se **Galleria**-sovelluksessa. Kun napautat Tee ruudunkaappaus -kuvaketta (📷) kuvassa, josta pidät, kuva tallennetaan valokuvaksi.

Videoiden vakauttaminen (Erittäin vakaa)

Jos videoita kuvattaessa esiintyy paljon tärinää, käytä Erittäin vakaa -toimintoa videon lisävakauttamiseen.

Napauta kuvaustilojen luettelossa **VIDEO**, napauta Erittäin vakaa -kuvaketta (🚫) → Erittäin vakaa käytössä -kuvake (🚫) tai Erittäin vakaa ja horisontin lukitus -kuvake (🔒) ja kuvaa sitten video.

Automaattisen rajaustoiminnon käyttäminen

(Kuvauskulman ja zoomauksen muuttaminen seuraamalla ihmisiä)

Voit asettaa laitteen muuttamaan kuvauskulmaa ja zoomausta automaattisesti tunnistamalla ja seuraamalla ihmisiä videoita kuvattaessa.

Napauta kuvaustilojen luettelossa **VIDEO**, napauta Pikasäätimet-kuvaketta (⋮) → ota Automaattinen rajausta -kuvake (👤) käyttöön napauttamalla sitä ja kuvaa sitten video.

Jos haluat seurata tiettyä henkilöä ja säätää kuvauskulman ja lähennyksen häneen, napauta henkilön ympärillä näkyvää kehystä. Voit poistaa seurannan käytöstä napauttamalla kehystä uudelleen.

Kaksoistallenteet-toiminnon käyttäminen

Voit tallentaa videoita kahdella kameralla samanaikaisesti. Voit tallentaa kummankin kameran videot erikseen ja muokata niitä. Voit myös toistaa videoita eri tavoilla, kuten jaetussa näkymässä tai kuva kuvassa -näkymässä.

Napauta kuvaustilojen luettelossa **VIDEO** → Pikasäätimet-kuvake (⋮) → Kaksoistallenteet-kuvake (📷). Napauta sitten Kuva kuvassa -näkymän kuvaketta (📷) tai Jaettu näkymä -kuvaketta (👤) ja kuvaa video.

Kun valitset Kuva kuvassa -näkymän kuvakkeen (📷), voit muuttaa kuva kuvassa -ikkunan kokoa tai sijaintia.

Jos haluat tallentaa eri kameroiden videot erikseen, napauta Pikasäätimet-kuvaketta (⋮) → Asetukset-kuvake (⚙️) → **Kaksoistallenteet** → **Tallenna erillisinä tiedostoina**.

Muotokuva-tila/Muotokuvavideo-tila

Muotokuva- tai Muotokuvavideo-tilassa voit kuvata kuvia tai videoita, joissa tausta on sumea ja kohde erottuu selvästi. Voit myös käyttää taustatehostetta ja muokata sitä valokuvan ottamisen jälkeen.

- 1 Napauta kuvaustilojen luettelossa **MUOTOKUVA** tai napauta **LISÄÄ** → **MUOTOKUVAVIDEO**.
- 2 Napauta Muotokuva-kuvaketta (●) ja valitse haluamasi taustatehoste tai säädä taustatehosteen voimakkuutta vetämällä säätöpalkkia.
- 3 Kun esikatselunäytössä näkyy **Valmis**, ota valokuva napauttamalla Ota kuva -kuvaketta (○) tai kuvaa video napauttamalla Aloita tallennus -kuvaketta (●).



- Käytettävissä olevat vaihtoehdot voivat vaihdella kuvaustilan mukaan.
- Käytä tätä toimintoa paikoissa, joissa on riittävästi valoa.
- Taustan epäterävöintiä ei ehkä käytetä oikein seuraavissa olosuhteissa:
 - Laitte tai kohde liikkuu.
 - Kohde on kapea tai läpinäkyvä.
 - Kohteessa on samanlainen väri kuin taustassa.
 - Kohde tai tausta on tasainen.

Pro-tila/Pro-videotila

Voit kuvata valokuvia tai videoita ja samalla säätää manuaalisesti kuvausasetuksia, kuten valotusarvoa ja ISO-arvoa.

Napauta kuvaustilojen luettelossa **LISÄÄ** → **PRO** tai **PRO-VIDEO**. Valitse vaihtoehdot, mukauta asetuksia ja ota sitten valokuva napauttamalla Ota kuva -kuvaketta (○) tai kuvaa video napauttamalla Aloita tallennus -kuvaketta (●).

Jos haluat tarkistaa jonkin asetuksen tiedot, valitse asetusta ja napauta Tietoja valituista asetuksista -kuvaketta (i). Kun haluat nollata asetukset, napauta Nollaa-kuvaketta (↺).

Tarkkuuden muuttaminen

Voit kuvata suuritarkkuuksisia videoita 8K:n enimmäistarkkuudella.

Napauta kuvausasetuksissa FHD 30 r/sek -kuvaketta ()^{FHD}₃₀), muuta tarkkuus haluamaksesi ja kuvaa video.

Kun olet kuvannut videon, toista se **Galleria**-sovelluksessa. Kun napautat Tee ruudunkaappaus -kuvaketta () kuvassa, josta pidät, kuva tallennetaan valokuvaksi.



Tarkennusalueen ja valotusalueen erottaminen

Voit erottaa tarkennusalueen ja valotusalueen.

Kosketa esikatselunäyttöä jonkin aikaa. AF/AE-kehys tulee näyttöön. Vedä kehys alueelle, jolla haluat erottaa tarkennusalueen ja valotusalueen.

Ruoka-tila

Ota väreiltään tavallista kirkkaampia valokuvia ruoista.

- 1 Napauta kuvaustilojen luettelossa **LISÄÄ** → **RUOKA**.
Näyttöön tulee kehys, ja kehyksen ulkopuolinen alue sumenee.
- 2 Voit muuttaa kehyksen kokoa vetämällä kehyksen kulmasta.
Napauta haluamaasi aluetta tai siirrä kehystä vetämällä.
- 3 Napauta Pikasäätimet-kuvaketta () → Värilämpötila-kuvake () ja säädä värilämpötilaa vetämällä säätöpalkkia.
- 4 Ota kuva napauttamalla Ota valokuva -kuvaketta ()

Panoraama-tila

Ota panoraamatilassa sarja valokuvia ja liitä ne sitten yhteen laajaksi näkymäksi.

- 1 Napauta kuvaustilojen luettelossa **LISÄÄ** → **PANORAAMA**.
 - 2 Napauta Ota kuva -kuvaketta (○) ja liikuta laitetta hitaasti yhteen suuntaan. Pidä kuva kameran etsimessä näkyvän kehyksen sisällä. Jos esikatselukuva on suuntakehyksen ulkopuolella tai jos et liikuta laitetta, laite lopettaa valokuvien ottamisen automaattisesti.
 - 3 Lopeta kuvien ottaminen napauttamalla Valmis-kuvaketta (■).
-  Vältä valokuvien ottamista yksityiskohdatonta taustaa, kuten tyhjää taivasta tai tasaista seinää, vasten.

Hidastus-tila





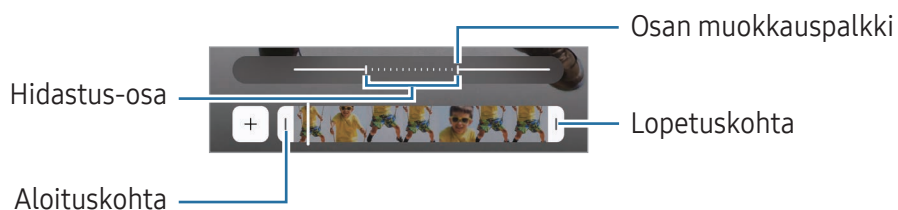



Voit tallentaa videon katseltavaksi hidastettuna. Voit määrittää videoista osia, jotka toistetaan hidastettuina.

- 1 Napauta kuvaustilojen luettelossa **LISÄÄ** → **HIDASTUS** ja aloita videon kuvaaminen napauttamalla Aloita tallennus -kuvaketta (●).
 - 2 Kun tallennus on valmis, lopeta napauttamalla Pysäytä-kuvaketta (■).
 - 3 Napauta esikatselunäytössä esikatselupienoiskuvaa. Videon nopea osa asetetaan hidastetuksi osaksi, ja videon toisto alkaa. Videosta luodaan enintään kaksi hidastettua osaa.
- Jos haluat muokata hidas liike -osaa, napauta (✎) → Nopeus-kuvake (🌀) ja vedä osan muokkauspalkkia vasemmalle tai oikealle.





Hyperlapse-tila

Voit kuvata otoksia, kuten ohi meneviä ihmisiä tai autoja, ja katsella niitä nopeutettuina videoina.

- 1 Napauta kuvaustilojen luettelossa **LISÄÄ** → **HYPERLAPSE**.
 - 2 Napauta Nopeus-kuvaketta () ja valitse kuvataajuusvaihtoehto.
 - Jos valitset kuvataajuudeksi vaihtoehdon **AUTO**, laite säätää kuvataajuutta automaattisesti otoksen nopeuden muutosten mukaan.
 - Jos haluat kuvata tähtien liikkeitä, aseta kuvataajuudeksi Yö 300 kertaa nopeampana -kuvakkeella () ja napauta Tähtien liikkeitä -kuvaketta ()
 - 3 Aloita kuvaaminen napauttamalla Aloita tallennus -kuvaketta ()
 - 4 Lopeta kuvaaminen napauttamalla Pysäytä-kuvaketta ()
-  Voit käyttää hyperlapse-yökuvaustoimintoa napauttamalla kuvausasetuksissa Nopeus-kuvaketta () → Yö 15 kertaa nopeampana -kuvaketta () tai Yö 45 kertaa nopeampana -kuvaketta () . Tämä toiminto on hyvä esimerkiksi kuvattaessa liikkuvista autoista, jotka saavat myös valon näyttämään liikkuvilta.

Kameran asetusten mukauttaminen

Napauta esikatselunäytössä Pikasäätimet-kuvaketta () → Asetukset-kuvake () . Jotkin vaihtoehdot eivät ole ehkä käytettävissä valitun kuvaustilan mukaan.

Älykkäät toiminnot

- **Skannaus:** Aseta laite skannaamaan asiakirjat, tekstit tai QR-koodit esikatselunäytöstä.
- **Kuvaehdotukset:** Aseta laite ehdottamaan parasta sommittelua valokuvaa varten, kun se tunnistaa kohteen sijainnin ja kuvauskulman.
- **Valokuvien parannus**
 - **Priorisoi laatu / Tasapainotettu / Priorisoi nopeus:** Valitse laatuvalintaehto.
 - **Tilanteen tunnistus:** Aseta laite säätämään väriasetuksia ja käyttämään optimoitua tehostetta automaattisesti kohteen tai näkymän mukaan.
- **Mukautetut suodattimet:** Luo oma suodattimesi valitsemalla **Galleria**-sovelluksessa kuva, jossa on haluamasi värisävy.

Valokuvat



- **Valokuvamuoto:** Valitse kuvien tallennusmuoto.
 - **Erittäin tehokkaat kuvat:** Ota kuvat HEIF (High Efficiency Image Format) -muodossa.
 - **Ammattilaistilan kuvamuoto:** Valitse tiedostomuoto Pro-tilassa kuvattavien kuvien tallentamista varten. JPEG-tiedostoja käytettäessä kuvat pakataan, jotta ne vievät vähemmän tallennustilaa. RAW-tiedostoja (DNG-tiedostomuotoa) käytettäessä kaikki kuvatiedot säilytetään, jolloin kuvat tallennetaan pakkaamattomina ja paras kuvanlaatu säilyy, mutta kuvat vievät enemmän tallennustilaa. Kun valitset **RAW- ja JPEG-muodot**, jokainen kuva tallennetaan kahdessa muodossa, DNG- ja JPG-muodossa.
- **Vesileima:** Lisää vesileima kuvia otettaessa.
- **Liikekuvat:** Aseta laite kuvaamaan videoleike muutama sekunti ennen kamerapainikkeen napauttamista tai sekä ennen sen napauttamista että napauttamisen jälkeen. Voit myös määrittää äänipalautteasetukset.

Videot

- **Videomuoto**
 - **HEVC (tehokas) / H.264 (yhteensopivin):** Valitse videomuoto.
 - **Suuren bittinopeuden videot:** Suurena videoiden bittinopeutta. Jos käytät tätä toimintoa, tiedostokoko voi olla suurempi kuin normaaleissa videoissa.
 - **HDR:** Lisää HDR-vaihtoehto esikatselunäyttöön.
 - **Log:** Lisää lokivideovaihtoehto esikatselunäyttöön.
 - **APV:** Lisää APV-vaihtoehto esikatselunäyttöön. Kun otat tämän toiminnon käyttöön, voit tallentaa ja muokata elokuvaalaatuisia videoita Advanced Professional Video (APV) -koodekin avulla.
- 
 - HEVC-videoita ei ehkä voi toistaa muissa laitteissa eikä jakaa Internetissä.
 - Videoita ei voi tallentaa HEVC-muodossa joissakin kuvaustiloissa.
 - HDR-videon toistaminen oikein vaatii, että laitteessa on HDR-tuki.
- **Automaattinen FPS:** Aseta laite tallentamaan tavallista kirkkaampia videoita heikossa valaistuksessa optimoimalla kuvataajuus automaattisesti.
- **Videonvakautus:** Ota käyttöön värinänvaimennus, joka vähentää kameran värinästä johtuvaa epäterävyyttä tai poistaa sen videon tallennuksen aikana.

- **Kaksoistallenteet:** Muuta kaksoistallennuksen tallennusasetusta.
- **Ääniasetukset**
 - **Zoomattava mikrofoni:** Videon kuvaamisen aikana voit tallentaa lähennetystä suunnasta tulevan äänen muita suuremmalla äänenvoimakkuudella.
 - **360 asteen äänen tallennus:** Voit tallentaa tavallista mukaansatempaavampia 3D-äänivideoita Bluetooth-kuulokkeilla, jotka tukevat 360 -äänitallennustoimintoa.
 - **Äänentoisto:** Voit toistaa mediaa ilman taukoa videoiden kuvauksen aikana. Median toisto keskeytyy, kun 360 Audio -äänitallennustoiminto on käytössä.
- **Tallenna ulk. tallennuslaitteeseen:** Tallenna videot liitettyyn ulkoiseen tallennusvälineeseen.

Yleiset

- **Seuraava automaattitarkennus:** Aseta laite seuraamaan valittua kohdetta ja tarkentamaan siihen automaattisesti. Kun valitset kohteen esikatselunäytössä, laite tarkentaa automaattisesti kohteeseen, vaikka kohde liikkuisi tai vaikka muuttaisit kameran asentoa.
 -  Kohteen seuraaminen voi epäonnistua seuraavissa olosuhteissa:
 - kohde on liian suuri tai liian pieni.
 - kohde liikkuu liikaa.
 - kohde on taustavalaistu tai kuvaat pimeässä.
 - kohteen ja taustan värit tai kuviot ovat samat.
 - kohteessa on sälekaihtimien kaltaisia vaakakuvioita.
 - kamera tärisee liikaa.
 - videon tarkkuus on suuri.
 - kuvaa lähennetään tai loitonnetaan optisella zoomauksella.
- **Sommitteluopas:** Näytä etsimessä apuviivat, jotka helpottavat sommittelua kohteita valittaessa.
- **Sijaintitunnisteet:** Lisää valokuvaan GPS-sijaintitunniste.
 -  GPS-signaali voi heiketä paikoissa, joissa signaali voi olla estetty, kuten rakennusten välissä ja alavilla alueilla tai huonolla säällä.
 - Sijaintisi voi näkyä valokuvissa, kun lataat ne Internetiin. Voit estää tämän poistamalla sijaintitunnisteasetuksen käytöstä.

- **Tallenna omakuvat esikatseltuina:** Aseta laite tallentamaan kuvat tai videot sellaisina kuin ne näkyvät esikatselunäytössä, kun ne otetaan etukameralla, kääntämättä niitä.
- **Pyyhkäise esikatselussa ylös/alas:** Valitse toiminto, joka suoritetaan, kun esikatselunäytössä pyyhkäistään ylös- tai alaspäin.
- **Kuvaustavat**
 - **Paina voimakkuuspainikkeita ja:** Kuvaa kuvia tai videoita, lähennä tai loitonna kuvaa tai säädä äänenvoimakkuutta äänenvoimakkuuspainikkeella.
 - **Puhekomennot:** Kuvaa kuvia tai videoita puhekomennolla.
 - **Irrallinen Laukaisin-painike:** Lisää toinen siirrettävä painike mihin tahansa näytön kohtaan kuvien ottamista varten.
 - **Näytä kämmen:** Näytä kämmenesi etukameralle, jos haluat ottaa omakuvia tai aloittaa videoiden kuvaamisen.
- **Säilytettävät asetukset:** Säilytä viimeksi käyttämäsi asetukset, kuten kuvaustila, kun avaat kameran.
- **Värinäpalautte:** Aseta laite värisemään tietyissä tilanteissa, esimerkiksi kamerapainiketta napautettaessa.
- **Camera Assistant:** Lataa **Camera Assistant** -sovellus ja määritä kameran lisäasetukset.

Tietosuoja

- **Käyttöoikeudet:** Tarkastele kameran sovelluksen käyttämiseen tarvittavia oikeuksia.
- **Asetusten nollaus:** Nollaa kameran asetukset.
- **Tietoja Kamerasta:** Tarkastele Kamera-sovelluksen versiotietoja ja oikeudellisia tietoja.
- **Ota meihin yhteyttä:** Kysy kysymyksiä tai tarkastele usein kysytyjä kysymyksiä.



Joidenkin ominaisuuksien käyttömahdollisuus määräytyy mallin mukaan.

Galleria

Esittely

Käytä laitteeseen tallennettuja kuvia ja videoita. Voit myös hallita kuvia ja videoita albumeittain tai luoda tarinoita.

Gallerian käyttäminen

Avaa **Galleria**-sovellus.

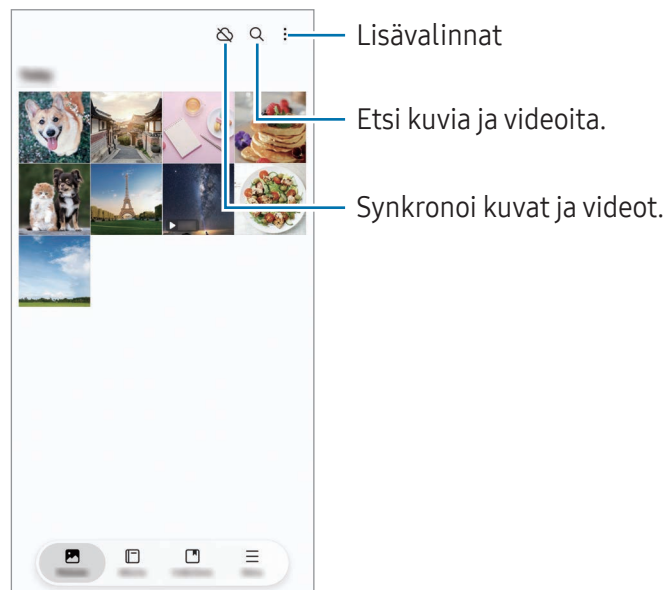

Kuvien katseleminen

Avaa **Galleria**-sovellus ja valitse kuva. Voit tarkastella muita tiedostoja pyyhkäisemällä näytössä vasemmalle tai oikealle.

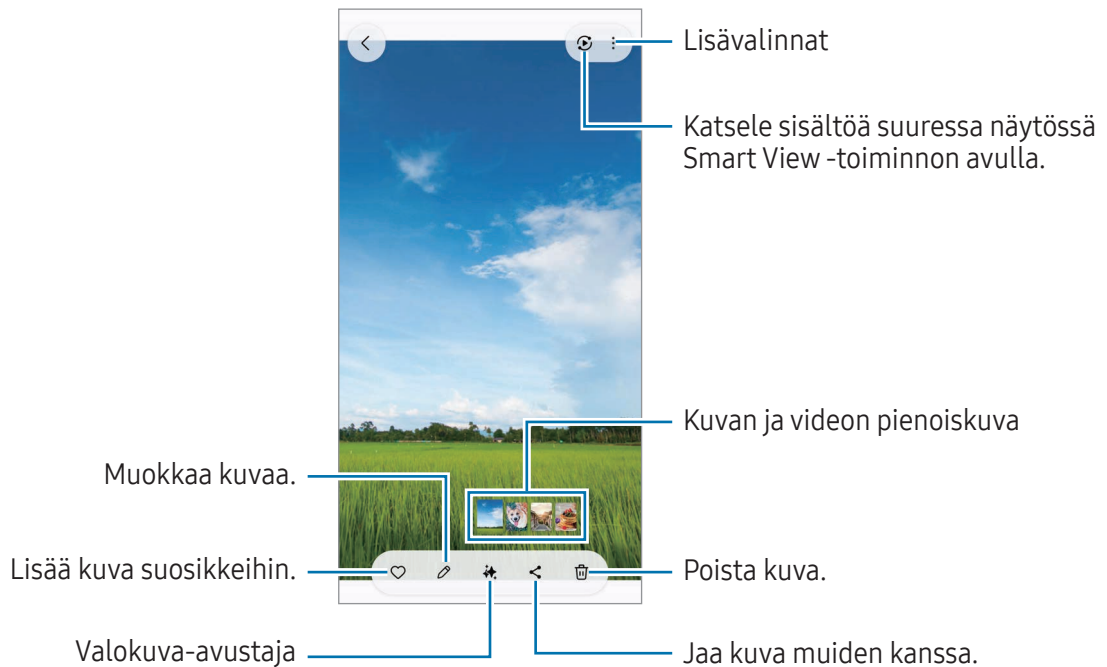

Kuvien uudelleenmasterointi

Voit parantaa haaleita, epäteräviä ja pienitarkkuuksisia kuvia.

- 1 Avaa **Galleria**-sovellus ja valitse kuva.
- 2 Pyyhkäise näytössä ylöspäin ja napauta **Masteroi uudelleen**.
Voit verrata kuvaa ennen uudelleenmasterointia ja sen jälkeen.
- 3 Tallenna uudelleenmasteroitu kuva napauttamalla Tallenna-kuvaketta (↓).

Kohteiden poimiminen kuvista

Voit erottaa kohteen taustasta ja poimia sen. Voit kopioida erotetun kuvan tai käyttää sitä eri tavoilla tallentamalla sen tarraksi tai kuvaksi.

- 1 Avaa **Galleria**-sovellus ja valitse kuva tai video.
- 2 Kosketa poimittavaa kohdetta jonkin aikaa ja valitse vaihtoehto.
Kun valitset liikevalokuvatoiminnolla otetun kuvan, **Tallenna GIF** -toiminto tulee näkyviin. Jos haluat tallentaa poimitun kuvan GIF-muotoon, napauta **Tallenna GIF**.



Tätä toimintoa voi käyttää videoissa vain, kun niiden toisto on keskeytetty.

Suurennettujen kuvien rajaaminen

- 1 Avaa **Galleria**-sovellus ja valitse kuva.
- 2 Levitä kaksi sormea erilleen alueella, jonka haluat tallentaa, ja napauta Pikarajaus-kuvaketta (). Rajattu alue tallennetaan tiedostona.

Videoiden katseleminen

Avaa **Galleria**-sovellus ja valitse toistettava video. Voit tarkastella muita tiedostoja pyyhkäisemällä näytössä vasemmalle tai oikealle.

Jos haluat käyttää muita toimintoja toiston aikana, napauta Lisää asetuksia -kuvaketta  → **Avaa Videosoittimessa**.



Voit säätää kirkkautta vetämällä ylös tai alas toistonäytön vasemmassa reunassa ja säätää äänenvoimakkuutta vetämällä ylös tai alas toistonäytön oikeassa reunassa.

Voit kelata taakse- tai eteenpäin pyyhkäisemällä vasemmalle tai oikealle toistonäytössä.

Tavallista kirkkaampien ja selkeämpien videoiden katseleminen

Voit lisätä näytön kirkkautta ja parantaa värien eloisuutta videoita toistettaessa. Avaa **Asetukset** ja napauta **Edistyneet toiminnot** → **Videokuvan kirkkaus** → **Kirkas**.



- Tämä toiminto on käytettävissä vain joissakin sovelluksissa.
- Tämän toiminnon käyttäminen lisää akkuvirran kulutusta.

Albumit

Avaa **Galleria**-sovellus, napauta **Albumit** → Luo-kuvake (+) ja valitse sitten albumin tyyppi.

- **Albumi**: Luo uusia albumeja ja lisää kuvia ja videoita manuaalisesti.
- **Automaattinen albumi**: Luo albumeja, jotka keräävät automaattisesti kuvia valitsemistasi henkilöistä tai lemmikeistä.
- **Ryhmä**: Luo liittyvien albumien ryhmä.
- **Jaettu albumi**: Luo albumeja, joita voit jakaa muiden kanssa.
- **Jaettu perhealbumi**: Luo albumeja, joita voit jakaa perheesi kanssa.



Joidenkin toimintojen käyttömahdollisuus määräytyy alueen ja mallin mukaan.

Kokoelmat

Kuvat ja videot lajitellaan automaattisesti Jutut-, Näyttökuvat-, Henkilöt-, Sijainnit- ja Tiedostot-luokkiin.

Avaa **Galleria**-sovellus, napauta **Kokoelmat** ja valitse sitten kokoelma. Jos haluat muuttaa näytössä näkyviä luokkia tai luokkien järjestystä, napauta **Muokkaa kokoelmia**.

Kuvien tai videoiden poistaminen

Avaa **Galleria**-sovellus, kosketa poistettavaa kuvaa, videota tai albumia jonkin aikaa ja napauta sitten **Poista**.

Roskakoritoiminnon käyttäminen

Poistetut kuvat ja videot tallennetaan tilapäisesti roskakoriin. Tiedostot poistetaan tietyn ajan kuluttua.

Kun haluat käyttää roskakorissa olevia tiedostoja, avaa **Galleria**-sovellus ja napauta **Valikko** → **Roskakori**. Jos haluat palauttaa tiedostot, napauta **Valitse**, valitse tiedostot ja napauta sitten **Palauta**.

Bixby

Bixby on käyttöliittymä, jonka avulla voit käyttää laitetta tavallista kätevämmiin. Voit sanoa Bixbylle, mitä haluat. Bixby käynnistää haluamasi ominaisuuden tai näyttää haluamasi tiedot.

Lisätietoja on osoitteessa www.samsung.com/bixby.



Bixby on saatavilla vain tietyillä kielillä, eikä se ehkä ole saatavilla omalla alueellasi.

Bixbyn aktivoiminen

Paina sivupainiketta jonkin aikaa ja sano Bixbylle, mitä haluat. Kun haluat käyttää tätä toimintoa, avaa **Asetukset** ja napauta **Edistykselliset toiminnot** → **Sivupainike** → **Pitkä painallus** → **Bixby**.

Voit myös sanoa aktivointilauseen, kuten ”Hi, Bixby” tai ”Bixby”, ja sanoa sitten, mitä haluat.

Aktivointilauseen määrittäminen

1 Avaa **Asetukset** ja napauta **Edistykselliset toiminnot** → **Bixby** → **Äänen rekisteröinti**.

2 Valitse haluamasi aktivointilause **Puheaktivointi**-kohdassa.



Kun käytät tätä sovellusta ensimmäisen kerran tai käynnistät sen uudelleen alkuperäisten tehdasasetusten palauttamisen jälkeen, määritä alkuasetukset noudattamalla näytön ohjeita.

Moni-ikkuna

(Useiden sovellusten käyttäminen samanaikaisesti)

Voit suorittaa sovelluksia samanaikaisesti jaetun näytön näkymässä tai useita sovelluksia ponnahtusikkunanäkymässä.

 Jotkin sovellukset eivät ehkä tue tätä toimintoa.

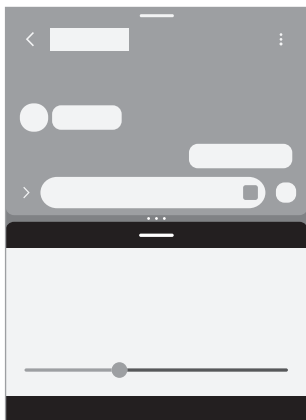

Jaetun näytön näkymä

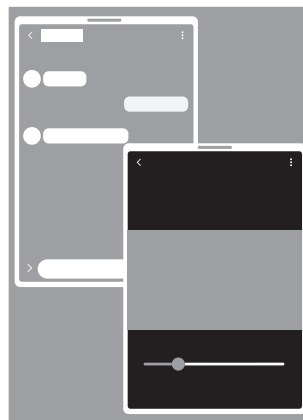

Ponnahtusikkunanäkymä

Moni-ikkunatoiminnon käynnistäminen

- Viimeksi käytetyt sovellukset -painike

Napauta viimeksi käytetyt sovellukset -painiketta (|||), napauta sovelluksen kuvaketta ja napauta sitten **Avaa jaetun näytön näkymässä** tai **Avaa ponnahtusikkunanäkymässä**.

- Näytön pyyhkäisy

Avaa **Asetukset**, napauta **Edistykselliset toiminnot** → **Moni-ikkuna** ja ota sitten **Avaa jaettu näyttö pyyhkäisemällä**- tai **Avaa ponnahtusikkunanäkymä pyyhk.** -kytkin käyttöön napauttamalla sitä.



- Voit säätää sovellusikkunoiden kokoa vetämällä ikkunoiden välissä olevia ympyröitä (• • •).
- Napauta sovellusikkunoiden välisiä ympyröitä (• • •) ja napauta Lisää sovelluspari -kuvaketta (☆). Jaetun näytön näkymässä käyttämäsi sovellukset tallennetaan sovellusparina.
- Siirrä sovellusikkunaa vetämällä moni-ikkunakahva (—) uuteen paikkaan.
- Kun napautat moni-ikkunakahvaa (—), käytettävissä olevat valikot tulevat näkyviin.

Samsung Internet

Voit selata Internetiä, etsiä tietoja ja merkitä kirjanmerkillä haluamasi Internet-sivut, minkä jälkeen voit käyttää niitä kätevästi.

- 1 Avaa **Internet**-sovellus.
- 2 Anna Internet-osoite tai hakusana ja napauta sitten **Siirry**.

Jos työkalurivi ei ole näkyvässä, pyyhkäise hieman alaspäin näytössä.

Voit siirtyä välilehdestä toiseen napauttamalla Välilehdet-kuvaketta (☰) tai pyyhkäisemällä vasemmalle tai oikealle osoitekentässä.

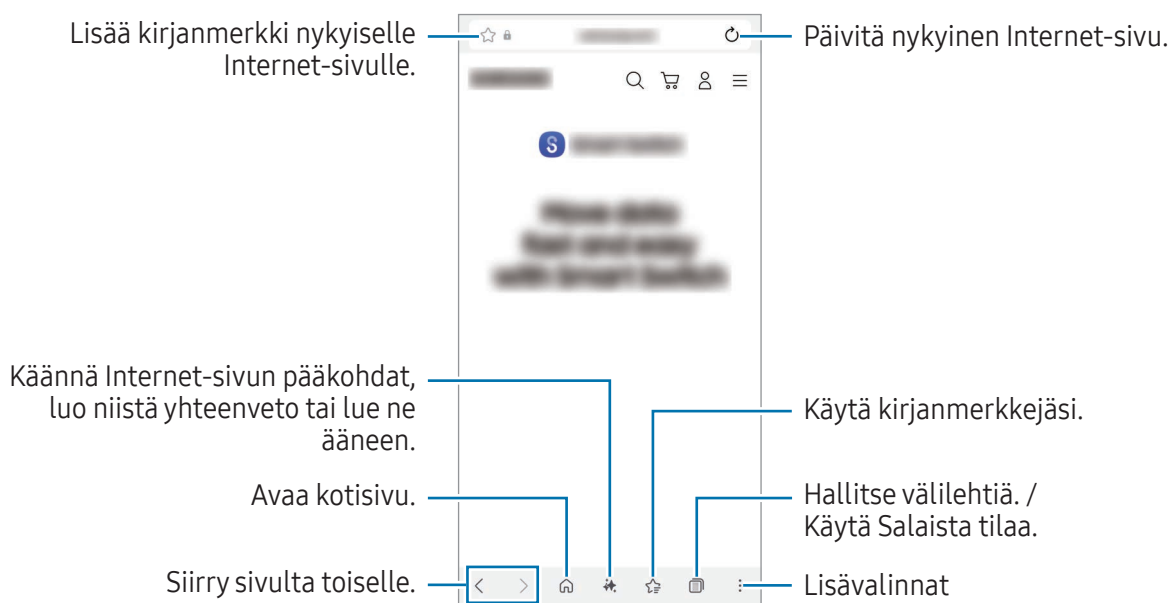

Salaisen tilan käyttäminen

Jos määrität Salaisen tilan salasanan, voit estää muita käyttämästä hakuhistoriaa, selaushistoriaa, kirjanmerkkejä ja tallennettuja sivuja.

- 1 Napauta Välilehdet-kuvaketta (☰) → Ota salainen tila käyttöön -kuvake (👁️).
- 2 Ota **Lukitse salainen tila** -kytkin käyttöön napauttamalla sitä, napauta **Aloita** ja määritä sitten Salaisen tilan salasana.

Salaisessa tilassa laite vaihtaa työkalurivien värejä. Voit poistaa Salaisen tilan käytöstä napauttamalla Välilehdet-kuvaketta (☰) → Välilehdet-kuvake (☰).

Samsung Wallet

Esittely

Voit käyttää Samsung Wallet -sovelluksen monia käteviä toimintoja. Voit esimerkiksi suorittaa maksun, vahvistaa henkilöllisyytesi biometrisillä tiedoillasi ja tarkistaa liput tai tarkastuskortit.

Lisätietoja esimerkiksi tätä toimintoa tukevista luottokorteista on osoitteessa www.samsung.com/samsung-wallet.

Avaa **Wallet**-sovellus ja valitse haluamasi toiminto.



- Tämän sovelluksen käyttömahdollisuus määräytyy alueen mukaan.
- Joidenkin ominaisuuksien käyttömahdollisuus määräytyy alueen mukaan.

Samsung Wallet -asetusten määrittäminen

Kun käytät tätä sovellusta ensimmäisen kerran tai käynnistät sen uudelleen alkuperäisten tehdasasetusten palauttamisen jälkeen, määritä alkuasetukset noudattamalla näytön ohjeita.

- 1 Avaa **Wallet**-sovellus.
- 2 Kirjaudu sisään Samsung-tiliisi ja lue ja hyväksy käyttöehdot.
- 3 Rekisteröi sormenjälkesi ja PIN-koodi maksujen suorittamisessa käytettäväksi.
Tätä PIN-koodia käytetään eri toimintojen, kuten maksujen suorittamisen ja sovelluksen lukituksen avaamisen, vahvistamisessa Samsung Wallet -sovelluksessa.

Samsung Pay -palvelun käyttäminen

Kun rekisteröit kortteja Samsung Pay -palveluun, voit suorittaa sekä verkkomaksuja että offline-maksuja.



- Maksaminen Samsung Pay -palvelun avulla saattaa alueen mukaan edellyttää, että laitteesta on yhteys Wi-Fi- tai matkapuhelinverkkoon.
- Tämän ominaisuuden käyttömahdollisuus määräytyy operaattorin tai mallin mukaan.
- Alkuasetusten määrittämisen ja kortin rekisteröinnin vaiheet voivat määräytyä operaattorin tai mallin mukaan.

Korttien rekisteröiminen

Avaa **Wallet**-sovellus ja suorita kortin rekisteröinti valmiiksi noudattamalla näytön ohjeita.

Maksujen suorittaminen

- 1 Vedä näytön alaosassa olevaa kortin kuvaa ylöspäin. Voit myös avata **Wallet**-sovelluksen. Pyyhkäise sitten korttiluettelossa vasemmalle tai oikealle ja valitse käytettävä kortti.
- 2 Skanna sormenjälkesi tai anna määrittämäsi maksu-PIN-koodi.
- 3 Kosketa laitteen takaosalla kortinlukijaa.
Kun kortinlukija on tunnistanut kortin tiedot, maksu käsitellään.



- Verkkoyhteys voi aiheuttaa sen, ettei maksuja käsitellä.
- Maksujen varmistusmenetelmä voi vaihdella kortinlukijoiden mukaan.

Maksujen peruuttaminen

Voit peruuttaa maksut menemällä samaan paikkaan, jossa olet suorittanut maksut.

Valitse kortti, jota käytit, pyyhkäisemällä korttiluettelossa vasemmalle tai oikealle. Suorita maksun peruutus noudattamalla näytön ohjeita.

Samsung Pass -toiminnon käyttäminen

Voit rekisteröidä biometriset tietosi Samsung Pass -toimintoon ja vahvistaa henkilöllisyytesi, kun käytät palveluita, jotka edellyttävät kirjautumista tai henkilökohtaisia tietoja. Lisätietoja on kohdassa [Samsung Pass](#).

Lippujen käyttäminen

Lisää esimerkiksi elokuviin tai urheiluun liittyvät tarkastuskortit tai liput, jolloin voit käyttää niitä yhdessä paikassa.

Samsung Health

Samsung Health -sovellus auttaa sinua hallitsemaan hyvinvointiasi ja kuntoasi. Voit asettaa kuntotavoitteita, seurata edistymistäsi ja pitää kirjaa yleisestä hyvinvoinnista ja kunnostasi. Voit myös verrata askeltietojasi muiden Samsung Health -sovellusten käyttäjien kanssa ja tarkastella terveysvihjeitä.

Avaa **Health**-sovellus. Lisätietoja on osoitteessa www.samsung.com/samsung-health.

Samsung Notes

Esittely

Voit luoda muistiinpanoja kirjoittamalla tekstiä näppäimistöltä tai käsinkirjoittamalla tai piirtämällä näyttöön. Voit lisätä muistiinpanoihin myös kuvia tai äänitallenteita.

 Joidenkin ominaisuuksien käyttömahdollisuus määräytyy mallin mukaan.

Muistiinpanojen luominen

1 Avaa **Notes**-sovellus, napauta Luo-kuvaketta () ja luo sitten muistiinpano.

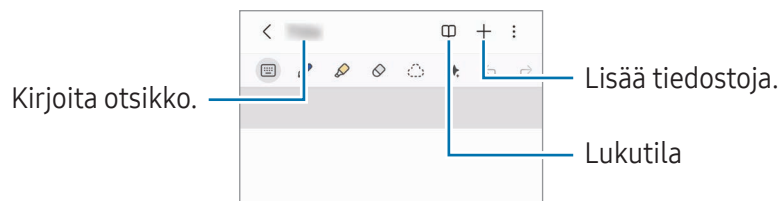

2 Kun muistiinpanon luominen on valmis, tallenna se napauttamalla takaisin-painiketta (<).
Jos haluat tallentaa muistiinpanon toiseen tiedostomuotoon, napauta Lisää asetuksia -kuvaketta () → Tallenna nimellä.

Muistiinpanojen poistaminen

Kosketa poistettavaa muistiinpanoa jonkin aikaa ja napauta sitten **Poista**.

Muistiinpanojen synkronointi

Voit tarkastella ja muokata muistiinpanoja kaikissa laitteissasi, jotka ovat kirjautuneet samaan Samsung-tiliin.

Avaa **Notes**-sovellus, napauta Siirtymisruutu-kuvaketta (☰) → Asetukset-kuvake (⚙️) ja ota sitten **Synkronoi Samsung Cloudin kanssa** -kytkin käyttöön napauttamalla sitä.

Muistiinpanojen luominen käsinkirjoituksella

Voit piirtää tai kirjoittaa omalla käsialallasi muistiinpanon luontinäytössä.

Voit syöttää käsinkirjoituksen tavallista suurempana, jos suurennat näyttöä levittämällä kahta sormeasiin.

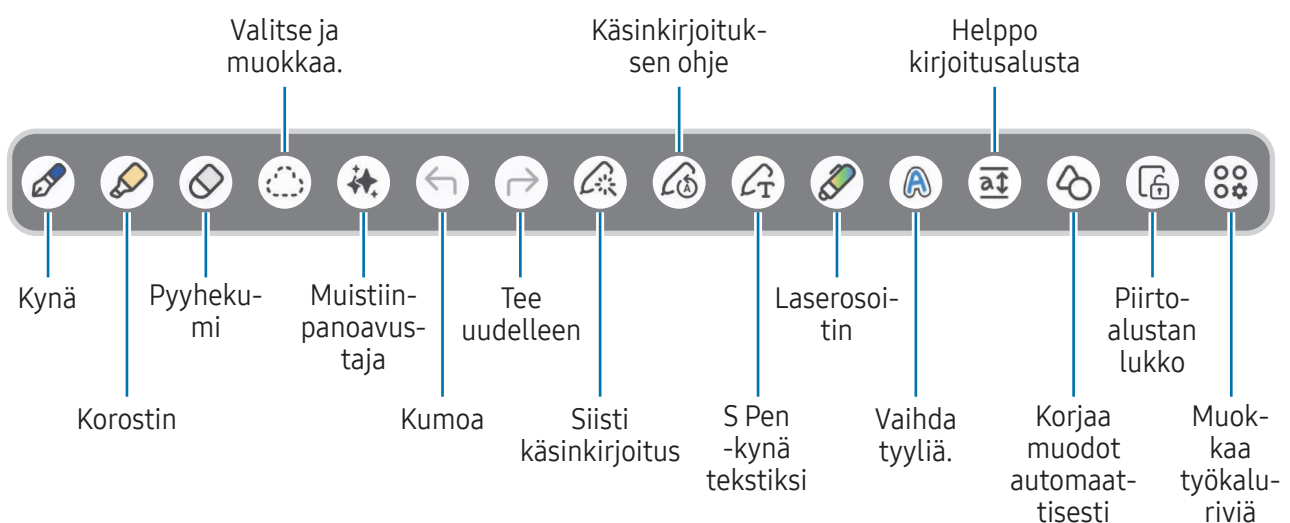

 Jos sormisyöttö ei toimi S Pen -kynää tukevassa mallissa, napauta Lisää asetuksia -kuvaketta (⋮) → **Ota sormella piirto käyttöön.**

Pyyhekumin käyttäminen

Kun haluat pyyhkiä käsinkirjoitusta muistiinpanosta, napauta Pyyhekumitila-kuvaketta (◊) ja valitse pyyhittävä alue. Voit myös pitää S Pen -painiketta painettuna ja valita alueen.

Voit muuttaa pyyhekumin tyyppiä napauttamalla Pyyhekumitila-kuvaketta (◊) vielä kerran.

- **Viivan poistaja:** Pyyhi valitsemasi viiva.
- **Alueen poistaja:** Pyyhi vain valitsemasi alue. Voit säätää pyyhekumin kokoa vetämällä koonsäätöpalkkia.

 Toivottua osaa ei ehkä pienelläkään pyyhekumilla voi poistaa tarkasti.

Käsinkirjoitettujen muistiinpanojen muokkaaminen

Voit muokata käsinkirjoitettuja muistiinpanoja eri muokkaustoiminnoilla, esimerkiksi leikkaamalla tai siirtämällä tai muuttamalla niiden kokoa.

- 1 Jos muistiinpanossa on käsinkirjoitusta, napauta Valintatila-kuvaketta (☰).
Voit muuttaa valinnan muotoa napauttamalla Valintatila-kuvaketta (☰) vielä kerran.
- 2 Napauta lähdealuetta, jonka haluat valita, tai piirrä sen ympärille viiva.
 - Jos haluat siirtää lähdealueen toiseen paikkaan, valitse lähdealue ja vedä se sitten uuteen paikkaan.
 - Voit muuttaa valinnan kokoa napauttamalla lähdealuetta ja vetämällä näyttöön tulevan kehyksen kulmasta.
- 3 Muokkaa lähdealuetta käytettävissä olevilla toiminnoilla.

Käsinkirjoituksen tasaaminen tai muuntaminen tekstiksi

Voit suoristaa käsinkirjoituksesi tai piirroksesi vaakasuuntaisesti napauttamalla Siisti käsinkirjoitus -kuvaketta (☰) → **Tasaa käsinkirjoitus**.

Voit korvata käsinkirjoituksesi muunnetulla tekstillä napauttamalla Siisti käsinkirjoitus -kuvaketta (☰) → **Muunna tekstiksi**. Kun esikatselunäyttö tulee näkyviin, napauta **Lisää kohteeseen** ja valitse haluamasi vaihtoehto.

Jos haluat korvata käsinkirjoituksesi tekstillä heti, napauta S Pen -kynä tekstiksi -kuvaketta (☰) ja kirjoita sitten näyttöön S Pen -kynällä.

Tyylin vaihtaminen

Voit vaihtaa käsinkirjoituksen ja piirrosten tyyliä.

Kun olet kirjoittanut tai piirtänyt näyttöön, napauta Vaihda tyyliä -kuvaketta (A) kahdesti ja valitse haluamasi väri tai viivan leveys. Napauta sitten kohdassa, jossa haluat vaihtaa tyyliä.

Helpon kirjoitusalueen käyttäminen

Napauta muistiinpanon luontinäytössä Helppo kirjoitusalue -kuvaketta (a↑). Syöttökenttää suurennetaan, ja se näyttää helpolta kirjoitusalueelta.

Muotojen automaattinen korjaaminen

Napauta Korjaa muodot automaattisesti -kuvaketta (☰) ja piirrä muoto. Muoto korjataan.

Äänen tallentaminen muistiinpanoihin

Voit tallentaa ääntäsi muistiinpanon luomisen aikana, minkä jälkeen sisältö synkronoidaan äänitallenteen kanssa.

Napauta muistiinpanon luontinäytössä Lisää-kuvaketta (+) → **Äänitalenne** ja luo muistiinpano.

Valitse muistiinpano luettelosta ja toista tallenne napauttamalla Avaa ääninauhuri -kuvaketta (🎙️) → Toista-kuvake (▶️). Tallennuksen aikana luomasi sisältö näkyy näytössä tallenteen toiston aikana.

Muistiinpanon kiinnittäminen alkunäyttöön

Kiinnittämällä muistiinpanon alkunäyttöön voit tarkastella sitä tai avata sen ja muokata sitä.

- 1 Avaa **Notes**-sovellus.
- 2 Valitse muistiinpano ja napauta Lisää asetuksia -kuvaketta (⚙️) → **Lisää kohteeseen** → **Alkunäyttö** → **Lisää**.
Muistiinpano lisätään alkunäyttöön.

Sisällön leikkaaminen

Voit lisätä muistiinpanoon sisältöä, kuten verkkosivuston linkin tai kuvan.

- 1 Jos haluat leikata sisältöä **Samsung Internet**- tai **Galleria**-sovelluksen käytön aikana, avaa **Notes**-sovellus jaetun näytön näkymässä tai ponnahdusnäkymässä. Lisätietoja jaetun näytön näkymästä ja ponnahdusnäkymästä on kohdassa [Moni-ikkuna](#).

Voit myös painaa S Pen -painiketta jonkin aikaa ja kaksoisnapauttaa näyttöä, tai voit avata ilmakomentopaneelin ja napauttaa **Luo muistiinpano**.

Käytettävissä olevat asetukset näkyvät muistiinpanon luontinäytön alareunassa.

- 2 Valitse haluamasi vaihtoehto.

Samsung Members

Samsung Members tarjoaa asiakkaille tukipalveluja, kuten laiteongelmien vianmääritystä, ja sallii käyttäjien lähettää kysymyksiä ja virheraportteja. Voit myös jakaa tietoja muiden Galaxy-käyttäjien yhteisön jäsenten kanssa tai tarkastella uusimpia uutisia ja vihjeitä. Samsung Members -sovelluksen avulla voit ratkaista ongelmia, joihin voit törmätä laitteen käytön aikana.

Avaa **Members**-sovellus.

Jos sinulla on kysyttävää muiden Samsung-sovellusten käytön aikana, avaa sovelluksen asetusvalikko ja valitse Ota yhteyttä -vaihtoehto.

- **Tietoja:** Voit saada Samsungilta virallisia tietoja, kuten Galaxy-tuotteiden lanseerauksia ja uutiskirjeitä.
- **Yhteisö:** Voit viestiä muiden Galaxy-käyttäjien kanssa eri aiheista ja jakaa heidän kanssaan tietoja.
- **Tuki:** Voit käyttää asiakastukipalveluja, kuten palautetta tai puhelindiagnostiikkaa, joiden avulla voit tarkistaa, toimiiko laitteesi oikein.



Käytettävissä olevat toiminnot voivat vaihdella laitteen ohjelmistoversion, sovellusversion tai mallin mukaan.

Samsung Kids

Voit estää lasten pääsyn tiettyihin sovelluksiin, asettaa käyttöajat ja määrittää asetukset, jotta laitteen käyttö on lapsille turvallista ja hauskaa.

Avaa **Asetukset** ja napauta **Sovellukset** → **Samsung Kids** → **Avaa**. Kun käynnistät Samsung Kids -toiminnon ensimmäisen kerran tai alkuperäisten tehdasasetusten palauttamisen jälkeen, määritä asetukset noudattamalla näytön ohjeita.

Valitse Samsung Kids -näytössä sovellus, jota haluat käyttää.



Esimääritettyä näytönlukitustapaa tai luotua PIN-koodia käytetään, kun **Lapsilukko**-ominaisuus otetaan käyttöön tai Samsung Kids suljetaan.

Lapsilukko-ominaisuuksien käyttäminen

Voit määrittää Samsung Kidsin asetukset ja tarkastella käyttöhistoriaa.

Napauta Samsung Kids -näytössä Lisää asetuksia -kuvaketta (👤) → **Lapsilukko** ja anna avauskoodisi.

Samsung Kids -toiminnon sulkeminen

Voit sulkea Samsung Kidsin napauttamalla takaisin-painiketta (<) tai napauttamalla Lisää asetuksia -kuvaketta (👤) → **Sulje Samsung Kids** ja antamalla sitten avauskoodisi.

Samsung Global Goals

Yhdistyneiden kansakuntien yleiskokouksen vuonna 2015 asettamat maailmanlaajuiset kestävän kehityksen tavoitteet koostuvat tavoitteista, joilla pyritään luomaan kestävä yhteiskunta. Näillä tavoitteilla on mahdollista poistaa köyhyys, torjua eriarvoisuutta ja pysäyttää ilmastonmuutos.

Samsung Global Goalsin avulla saat lisätietoja maailmanlaajuisista tavoitteista ja voit liittyä tulevaisuuden parantamiseen pyrkivään liikkeeseen.

Samsung TV Plus

Valitse kanavat kuten TV:tä käyttäessäsi, ja nauti erilaisista videosisällöistä maksutta.

Avaa **TV**-sovellus.



Tämän sovelluksen käyttömahdollisuus määräytyy operaattorin tai mallin mukaan.

Samsung Find

Voit paikantaa laitteesi, vaikka se ei olisi yhteydessä verkkoon. Voit myös jakaa sijaintisi muiden esimääritettyjen henkilöiden kanssa.

Avaa **Find**-sovellus.

Samsung Shop

Samsung Shop on Samsungin tarjoama mobiiliostospalvelu. Saat tarjouksia ja tietoja Samsungin ja sen kumppaneiden tuotteista ja palveluista.

Avaa **Samsung Shop** -sovellus.



Tämän sovelluksen käyttömahdollisuus määräytyy operaattorin tai mallin mukaan.

Samsung News

Hanki otsikot ja viimeisimmät uutiset eri lähteistä. Voit valita ja seurata erilaisia sinua kiinnostavia aiheita ja lähteitä.

Käynnistä Samsung News -sovellus seuraavilla tavoilla.

- Avaa **Uutiset**-sovellus.
- Pyyhkäise alkunäytössä oikealle. Jos Samsung News -näyttö ei tule näkyviin, avaa **Asetukset** ja napauta **Alkunäyttö** → **Lisää mediasivu alkunäyttöön** → **Samsung News**. Voit myös koskettaa jonkin aikaa tyhjää aluetta alkunäytössä, pyyhkäistä oikealle ja napauttaa sitten **Samsung News**.
- Napauta News-pienisohjelmaa alkunäytössä. Jos pienisohjelmaa ei näy alkunäytössä, napauta Samsung News -näytössä **Lisää asetuksia** -kuvaketta (⚙️) → **Asetukset** → **Lisää pienisohjelma alkunäyttöön** → **Lisää**. Voit myös koskettaa jonkin aikaa tyhjää aluetta alkunäytössä, napauttaa **Pienisohjelmat** → **Uutiset**, valita pienisohjelman ja napauttaa sitten **Lisää**.



Käytettävissä olevat toiminnot voivat vaihdella laitteen ohjelmistoversion, sovellusversion tai mallin mukaan.

Galaxy Store

Voit ostaa tai ladata erilaisia sovelluksia, pelejä, teemoja tai maksullisia palveluja.

Avaa **Store**-sovellus.



Käytettävissä olevat toiminnot voivat vaihdella laitteen ohjelmistoversion, sovellusversion tai mallin mukaan.

Sisältöjen ostaminen tai lataaminen

Voit selata sisältöjä luokittain tai etsiä niitä hakusanalla napauttamalla Haku-kuvaketta (Q). Osta tai lataa sitten haluamasi sisältö.

Sovellusten ja sisältöjen hallinta

Napauta Galaxy Store -näytössä **Valikko** → **Omat sovellukset**. Voit tarkistaa ostamasi tai lataamasi sisällöt ja asentaa laitteesta poistetut sisällöt uudelleen.

Voit tarkistaa sovellustesi saatavilla olevat päivitykset napauttamalla **Valikko** → **Päivitykset**. Jos haluat päivittää, napauta Päivitä-kuvaketta (🔄) haluamiesi sovellusten vieressä tai päivitä kaikki kerralla napauttamalla **Päivitä kaikki**.



Oletusarvoisesti automaattiset sovelluspäivitykset suoritetaan vain, kun yhteys Wi-Fi-verkkoon on muodostettu. Voit muuttaa automaattisen päivityksen asetuksia napauttamalla **Valikko** → Asetukset-kuvake (⚙️) → **Päivitä sovellukset autom.** ja valitsemalla asetuksen.

Maksutapojen lisääminen tai ostohistorian tarkistaminen

Napauta Galaxy Store -näytössä **Valikko** → **Maksutavat** ja lisää maksutapa, kuten luottokortti.

Rekisteröidyn maksutavan avulla voit ostaa maksullisia sisältöjä **Galaxy Store** -palvelusta.

Jos haluat tarkistaa ostohistoriasi, napauta **Valikko** → **Kuitit**.

Galaxy Wearable

Galaxy Wearable -sovelluksella voit mukauttaa päälle puettavien laitteidesi asetuksia. Kun yhdistät puhelimesi päälle puettavaan laitteeseen, voit mukauttaa päälle puettavan laitteen asetuksia ja sovelluksia.

Avaa **Wearable**-sovellus.

Yhdistä puhelimesi päälle puettavaan laitteeseen napauttamalla **Aloita**. Määritä asetukset valmiiksi noudattamalla näytön ohjeita. Katso päälle puettavan laitteen käyttöoppaasta lisätietoja päälle puettavan laitteen liittämisestä ja käyttämisestä laitteesi kanssa.

PENUP (Galaxy S26 Ultra)

PENUP on yhteisöpalvelu, joka on tarkoitettu S Pen -kynällä piirrettyjen piirrosten jakamiseen. Voit lähettää oman piirroksesi, tarkastella muiden piirroksia ja saada hyödyllisiä piirustusvihjeitä.

Avaa **PENUP**-sovellus.

Kalenteri

Voit hallita aikatauluasi syöttämällä tulevat tapahtumat kalenteriisi.

Avaa **Kalenteri**-sovellus ja napauta Lisää tapahtuma -kuvaketta (+) tai kaksoisnapauta päivämäärää. Jos päivään on jo tallennettu tapahtumia tai tehtäviä, napauta päivää ja napauta Lisää tapahtuma -kuvaketta (+).

Tapahtumien synkronoiminen tilien kanssa

- 1 Avaa **Asetukset**, napauta **Tilit ja varmuuskopiointi** → **Hallitse tilejä** ja valitse sitten tili, jonka kanssa synkronoidaan.
- 2 Napauta **Synkronoi tili** ja ota **Kalenteri**-kytkin käyttöön napauttamalla sitä.

Jos haluat lisätä synkronoitavia tilejä, avaa **Kalenteri**-sovellus ja napauta Siirtymisruutu-kuvaketta (≡) → **Kalentereiden hallinta** → Lisää vaihtoehtoja -kuvake (⋮) → **Lisää tili**. Valitse sitten tili, jonka kanssa synkronoidaan, ja kirjaudu sisään.

Reminder

Voit tallentaa tehtäviä muistutuksiksi ja vastaanottaa ilmoituksia määrittämäsi ehdon mukaisesti.

Avaa **Asetukset** ja napauta **Sovellukset** → **Reminder** → **Avaa**. Reminder-näyttö tulee näkyviin ja Reminder-sovelluskuvake (✓) lisätään Sovellukset-näyttöön.



- Jotta saat tarkemmat ilmoitukset, yhdistä laite Wi-Fi- tai matkapuhelinverkkoon.
- GPS-toiminnon on oltava käytössä, jotta sijaintimuistutuksia voi käyttää. Sijaintimuistutusten käyttömahdollisuus määräytyy mallin mukaan.

Reminder-sovelluksen käyttäminen

Avaa **Reminder**-sovellus.

- Voit luoda muistutuksia napauttamalla **Lisää muistutus**.
- Voit viimeistellä muistutukset napauttamalla Valintaruutu-kuvaketta (○) tai valitsemalla muistutuksen ja napauttamalla **Valmis**.
- Palauta muistutuksia napauttamalla **Valmis**, valitse palautettava muistutus ja napauta sitten **Palauta**.
- Voit poistaa muistutuksen valitsemalla muistutuksen ja napauttamalla **Poista**.

Ääninauhuri

Voit äänittää tai toistaa puhemuistioita.

- 1 Avaa **Ääninauhuri**-sovellus.
- 2 Aloita tallennus napauttamalla Tallenna-kuvaketta (🎤). Puhu mikrofoniin.
 - Voit keskeyttää tallennuksen napauttamalla Keskeytä-kuvaketta (⏸).
 - Kun nauhoitat äänitallennetta, voit lisätä kirjanmerkin napauttamalla Lisää kirjanmerkki-kuvaketta (📌).
- 3 Lopeta tallennus napauttamalla Pysäytä-kuvaketta (■).
- 4 Anna tiedostonimi ja napauta **Tallenna**.

Äänitystilän vaihtaminen

Napauta Siirtymisruutu-kuvaketta (≡) → Asetukset-kuvake (⚙️) → **Tallennustila** ja valitse tila.

- **Normaali:** Tämä on normaali tallennustila.
- **Haastattelu:** Laitte tallentaa ääntä laitteen ylä- ja alareunasta suurella äänenvoimakkuudella ja vähentää äänenvoimakkuutta sivuilta.

Valittujen äänitallenteiden toistaminen

Kun kuuntelet haastattelutallenteita, voit mykistää tietyt äänilähteet tallenteessa.

- 1 Valitse haastattelutilassa tehty äänitallenne.
- 2 Mykistä tietyt äänilähteet napauttamalla **KÄYTÖSSÄ** sen suunnan kohdalla, jonka äänen haluat mykistää.
Se muuttuu muotoon **EI KÄYTÖSSÄ**, ja ääni mykistetään.

Omat tiedostot

(Tiedostojen tarkistaminen ja hallinta)

Voit käyttää ja hallita laitteeseen tallennettuja tiedostoja.

Avaa **Omat tiedostot** -sovellus.

Voit tarkistaa tarpeettomat tiedot ja vapauttaa tallennustilaa laitteessa napauttamalla **Tallennustilan hallinta**.

Voit etsiä tiedostoja tai kansioita napauttamalla **Hae**.

Kello





Voit asettaa hälytyksiä, tarkistaa nykyisen ajan eri kaupungeissa ympäri maailman, ajastaa tapahtuman tai määrittää haluamasi kestoajan.

Avaa **Kello**-sovellus.

Laskin

Suorita aritmeettisia tai tieteellisiä peruslaskutoimituksia.

Avaa **Laskin**-sovellus.

-  : Tarkastele laskentahistoriaa. Voit tyhjentää historian napauttamalla **Tyhjennä historia**. Voit sulkea laskentahistoriapaneelin napauttamalla Näppäimistö-kuvaketta (.
-  : Käytä yksikönmuuntotyökalua. Voit muuntaa monia arvoja, kuten pinta-alan, pituuden tai lämpötilan arvoja, muihin yksiköihin.
-  : Näytä tieteellinen laskin.

Sää

Voit tarkistaa nykyisen sijaintisi tai määrittämiesi sijaintien säätiedot.



- Jotta saat nykyisen sijaintisi säätiedot, sinun on otettava GPS-toiminto käyttöön ja sallittava Sää-sovelluksen kerätä ja käyttää nykyistä sijaintiasi.
- Jotta saat tarkat säätiedot, sinun on sallittava Sää-sovelluksen käyttää sijaintiasi.
- Käytettävissä olevat toiminnot voivat vaihdella laitteen ohjelmistoversion, sovellusversion tai mallin mukaan.

Sää-sovelluksen käynnistäminen

Käynnistä Sää-sovellus seuraavilla tavoilla.

- Napauta Sää-pienoisohjelmaa alkunäytössä. Jos pienoisohjelmaa ei ole näytössä, kosketa jonkin aikaa tyhjää aluetta alkunäytössä, napauta **Pienoisohjelmat** → **Sää**, valitse pienoisohjelma ja napauta sitten **Lisää**.
- Avaa **Sää**-sovellus. Jos sovelluksen kuvaketta ei ole näytössä, napauta Sovellukset-näytössä **Haku**, etsi **Sää** ja käynnistä sovellus sitten. Jos haluat lisätä sovelluskuvakkeen Sovellukset-näyttöön, napauta Sää-näytössä Säävalikko ja kaupunkiluettelo -kuvaketta (☰📍) → Lisää asetuksia -kuvake (⋮) → **Asetukset** ja ota **Näytä Sää Sovellukset-näytössä** -kytkin käyttöön napauttamalla sitä.

Päätoimintojen käyttäminen

- Kun haluat lisätä sijainnit, joiden sään haluat tarkistaa, napauta Sää-näytössä Hae-kuvaketta (Q).
- Voit määrittää pienoisohjelmassa ensisijaisena näytettävän sijainnin koskettamalla pienoisohjelmaa jonkin aikaa ja napauttamalla sitten **Asetukset**. Napauta sitten **Muuta**, valitse sijainti ja napauta sitten **Tallenna**.
- Saat esimerkiksi unirytmehisi ja aktiviteetteihisi perustuvat mukautetut ennusteet napauttamalla Sää-näytössä Sää-valikko ja kaupunkiluettelo -kuvaketta (☰📍) → Lisää asetuksia -kuvake (⋮) → **Asetukset** ja ottamalla **Mukautuspalvelu**-kytkimen käyttöön napauttamalla sitä.

Gaming Hub

Gaming Hub kokoaa ladatut pelit yhteen paikkaan. Voit selata suosittuja pelejä eri tyyllilajeista ja tarkastella uusimpia trendejä. Voit myös pelata pelejä asentamatta niitä laitteeseen Pikapelit-toiminnon kautta.

Avaa **Gaming Hub** -sovellus.



Käytettävissä olevat toiminnot voivat vaihdella laitteen ohjelmistoversion, sovellusversion tai mallin mukaan.

Ladattujen pelien pelaaminen

Play Kauppa -palvelusta ja **Galaxy Store** -kaupasta ladatut pelit tulevat automaattisesti näkyviin Gaming Hub -näyttöön. Voit ladata pelejä myös Gaming Hubista napauttamalla pelejä, joiden kohdalla näkyy Lataa-kuvake (↓).

Valitse Gaming Hub -näytössä haluamasi peli.

Jos pelejä ei ole, napauta **Omat pelit** → Lisää asetuksia -kuvake (⚙️) → **Lisää pelejä**.

Jos haluat merkitä usein pelien, kuten kuvien tai sovellusten, kanssa käytettävän sisällön kirjanmerkiksi, napauta Gaming Hub -näytössä Lisää asetuksia -kuvaketta (⚙️) → **Kirjanmerkit** → Lisää kirjanmerkki -kuvake (+).

Pikapelien pelaaminen

Valitse Gaming Hub -näytössä peli, jonka kohdalla näkyy Pikapelit-kuvake (⚡).

Tapahtumien tarkistaminen

Napauta Gaming Hub -näytössä Tapahtumat-kuvaketta (📅). Voit tarkistaa ilmoitukset erilaisista peleihin liittyvistä tapahtumista ja Galaxy Storen käyttäjien ainutlaatuisista eduista.

Game Booster

(Peliympäristön määrittäminen)



Game Boosterin avulla voit parantaa pelien pelaamisympäristöä. Voit käyttää Game Boosteria pelien pelaamisen aikana.

Voit avata Game Booster -paneelin pelien pelaamisen aikana napauttamalla Game Booster -kuvaketta (🎮) näytön alareunassa. Jos kuvake on piilotettu, tuo se näkyviin vetämällä näytön alareunasta ylöspäin.

Game Boosterin asetusten käyttäminen

Avaa Game Booster -paneeli ja käytä seuraavia toimintoja. Voit myös tarkistaa laitteen järjestelmän tilan Game Booster -paneelin yläreunasta.

- **Suorituskyky:** Keskity antamaan erinomainen suorituskyky pelejä pelattaessa. Jos käytät tätä tilaa, laite voi kuumentua akkuvirran runsaan kulutuksen takia.
- **Tasapainotettu:** Tasapainota suorituskyky ja akun käyttöaika.
- **Virransäästö:** Säästä akkuvirtaa pelejä pelattaessa.
- **Pelitila:** Ota käyttöön tai poista käytöstä asettamasi pelitila.
- **Järjestelmän valvonta:** Näytä järjestelmänvalvonta näytössä.
- **Irrallinen valikko:** Näytä näytössä irrallinen valikko, jossa on usein käytettyjen toimintojen pikavalinnat. Irrallinen valikko tulee näkyviin, kun suljet Game Booster -paneelin. Jos haluat muokata valikon pikavalintoja, kosketa irrallista valikkoa jonkin aikaa.
- **Kosketuksen tehostus:** Paranna näytön kosketusherkkyyttä pelien aikaisen kosketustunnistuksen parantamista varten.
- **Kosketussuojaus:** Lukitse näyttö pelin pelaamisen ajaksi. Voit avata näytön lukituksen vetämällä lukkokuvaketta mihin tahansa suuntaan.
- **Näyttökuva:** Tee ruudunkaappauksia.
- **Tallenna:** Tallenna peli-istuntesi. Lopeta tallennus napauttamalla Pysäytä-kuvaketta (■).
- **Estä siirtymispainikkeet:** Piilota siirtymispalkin painikkeet. Saat painikkeet näkyviin napauttamalla Siirtymispainikkeen lukitus -kuvaketta (🔒) siirtymispalkissa.

- **Estä reunapaneeli:** Piilota reunapaneelin kahva pelien pelaamisen ajaksi.
 - **Estä automaattinen kirkkaus:** Poista automaattiset näytön kirkkauden säädöt käytöstä pelien pelaamisen ajaksi.
 - **Estä Bixby:** Poista Bixby käytöstä pelien pelaamisen ajaksi.
 -  : Muokkaa ponnahdusikkunoissa toistettavien sovellusten asetuksia ja luetteloa.
 -  : Määritä Game Boosterin asetukset.
-  Käytettävissä olevat toiminnot voivat vaihdella pelin mukaan.
- Pelisuorituskykyä voidaan rajoittaa laitteen lämpötilan säätelemiseksi, jos lämpötila nousee tietyn tason yläpuolelle.
 - Akkuvirran riittävyys voi vaihdella pelikohtaisesti.

Sovellusten avaaminen ponnahdusikkunoihin pelien pelaamisen aikana

Voit avata sovelluksia ponnahdusikkunoihin pelin pelaamisen aikana.

Avaa Game Booster -paneeli ja valitse sovellus sovellusluettelosta.

SmartThings

Voit ohjata ja hallita älylaitteita ja IoT-tuotteita (Internet of Things, esineiden Internet).

Avaa **SmartThings**-sovellus. Jos haluat lisätietoja, napauta **Valikko** → **Käyttöohjeet**.

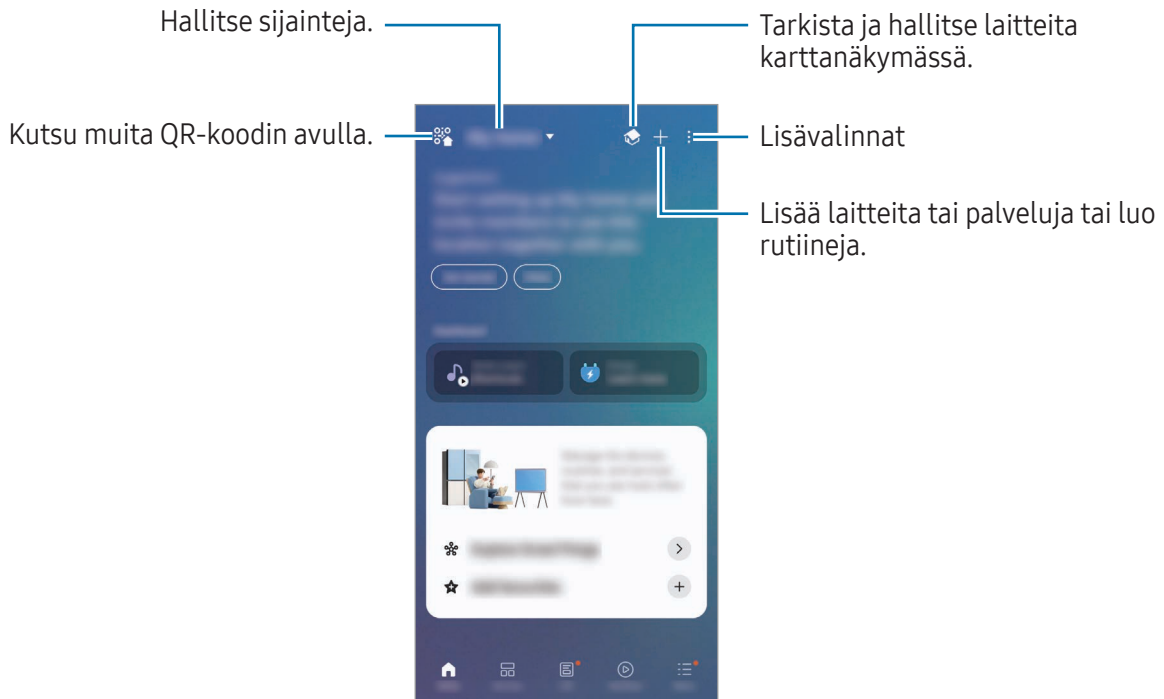

- **Etusivu:** Lisää ja hallitse usein käytettyjä laitteita, rutiineja tai palveluja.
- **Laitteet:** Lisää tai hallitse laitteita.
- **Elämä:** Käytä eri palveluja, kuten laitteen tilan tai energiankulutuksen tarkastelua ja energiansäästöä tekoälyenergiatilan avulla.
- **Rutiinit:** Lisää tai hallitse rutiineja.
- **Valikko:** Tarkastele esimerkiksi hyödyllisiä tietoja, tuettuja laitteita ja tiettyjen ominaisuuksien käyttöohjeita.



- Yhdistettävissä olevat laitteet voivat määräytyä alueen mukaan. Käytettävissä olevat toiminnot voivat vaihdella yhdistetyn laitteen mukaan.
- Samsungin takuu ei kata yhdistettyjen laitteiden omia ongelmia tai vikoja. Jos yhdistetyssä laitteessa ilmenee ongelmia tai vikoja, ota yhteys laitteen valmistajaan.

Sisällön jakaminen

Voit jakaa sisältöä eri jakotoimintojen avulla. Seuraavassa on esimerkki kuvien jakamisesta.

1 Avaa **Galleria**-sovellus ja valitse kuva.

2 Napauta Jaa-kuvaketta () ja valitse haluamasi jakotapa.

 Tiedostojen jakamisesta matkapuhelinverkon kautta saattaa aiheutua lisäkustannuksia.

Quick Share

Jaa sisältöä lähellä olevien laitteiden tai yhteystietojesi henkilöiden kanssa.

1 Avaa **Galleria**-sovellus ja valitse kuva.

2 Avaa toisessa laitteessa **Asetukset** ja napauta **Yhdistetyt laitteet** → **Quick Share** → **Kanssasi voivat jakaa** → **Omat laitteet**, **Yhteystiedot** tai **Kaikki** → **Valmis**.

3 Napauta Jaa-kuvaketta () → **Quick Share** ja valitse laite, johon kuva siirretään.

- Kun haluat jakaa linkin QR-koodin avulla, napauta **QR-koodi tai linkki** ja skanna QR-koodi.
- Jos haluat jakaa tiedot yhteystietojen kanssa, napauta **Jaa yhteys henkilöiden kanssa**.
- Voit jakaa salattua sisältöä napauttamalla Lisää asetuksia -kuvaketta () → **Ota Yksityinen jako käyttöön**. Vastaanottaja ei voi tallentaa, kopioida eikä lähettää uudelleen jaettua sisältöä.

4 Hyväksy tiedostonsiirtopyyntö toisessa laitteessa.

Puhelimen löytämään pystyvien henkilöiden määrittäminen

Voit määrittää, kenellä on oikeus löytää puhelimesi ja lähettää siihen sisältöä.

1 Avaa **Asetukset** ja napauta **Yhdistetyt laitteet** → **Quick Share** → **Kanssasi voivat jakaa**.

2 Valitse toiminto.

- **Ei keneltäkään:** Älä anna muiden löytää puhelintasi.
- **Omat laitteet:** Muut samaan Samsung-tiliin tai Google-tiliin kirjautuneet laitteet voivat löytää puhelimesi.
- **Yhteystiedot:** Jaa yhteystietoihin tallennettujen henkilöiden kanssa.
- **Kaikki:** Salli kaikkien lähellä olevien laitteiden jakaa tietoja puhelimesi kanssa.

Music Share

Music Share -toiminnon avulla voit jakaa puhelimesi jo liitetyn Bluetooth-kaiuttimen toisen henkilön kanssa. Voitte myös kuunnella samaa musiikkia sinun Galaxy Buds -nappikuulokkeissasi ja toisen henkilön Galaxy Buds -nappikuulokkeissa.

Tämä toiminto on käytettävissä vain laitteissa, jotka tukevat Music Share -toimintoa.

Bluetooth-kaiuttimen jakaminen

Avaa puhelimesi **Asetukset**, napauta **Yhdistetyt laitteet** → **Music Share** ja ota kytkin sitten käyttöön napauttamalla sitä.

Jaa Bluetooth-kaiuttimesi noudattamalla näytön ohjeita.

Musiikin kuunteleminen yhdessä Galaxy Buds -nappikuulokkeilla

Voitte kuunnella puhelimesi olevaa musiikkia omien Buds-nappikuulokkeidesi ja ystäväsi Buds-nappikuulokkeiden kautta.

Tämä ominaisuus on tuettu vain Galaxy Buds -sarjassa.

- 1 Varmista, että molemmat puhelimet ja Buds-nappikuulokeparit on yhdistetty.
Lisätietoja yhdistämisestä on kohdassa [Pariliitoksen muodostaminen muiden Bluetooth-laitteiden kanssa](#).
- 2 Avaa ystäväsi puhelimesta **Asetukset**, napauta **Yhdistetyt laitteet** ja ota sitten **Music Share** -kytkin käyttöön napauttamalla sitä.
Voit käyttää lisätoimintoja, kuten määrittää, kenen kanssa laite jaetaan, napauttamalla **Music Share**.
- 3 Avaa puhelimesi pika-asetuspaneeli ja napauta **Mediasisältö**.
- 4 Valitse ystäväsi Buds-nappikuulokkeet löydettyjen laitteiden luettelosta.
- 5 Hyväksy yhteyspyyntö ystäväsi puhelimesta.
Kun toistat musiikkia puhelimesi kautta, voitte kuunnella sitä yhdessä molempien Buds-nappikuulokkeilla.

Smart View

(Peilaaminen TV:n kuvaruudussa)

Voit katsella puhelimesa näytettävää sisältöä myös suuressa kuvaruudussa yhdistämällä puhelimesi Screen Mirroring -toiminnolla varustettuun televisioon tai näyttöön.

1 Avaa pika-asetuspaneeli ja napauta **Smart View**.

2 Valitse laite, johon puhelimesi näyttö peilataan.

 Kun toistat videota Smart View -toiminnolla, tarkkuus voi vaihdella erimallisissa televisioissa.

Sovellusten lähettäminen näyttöön

Voit näyttää videon yhdistetyssä näytössä vain, kun tarkastelet yksityisviestejä tai käytät puhelimen muita toimintoja samanaikaisesti.

Voit näyttää videon yhdistetyssä näytössä avaamalla sovelluksen ja napauttamalla Smart View -kuvaketta (📺) → Sovelluslähetyksen kuvake (📱).

 Jotkin sovellukset eivät ehkä tue tätä toimintoa.

Samsung DeX

Samsung DeX -toiminnon avulla voit käyttää mobiililaitettasi tietokoneen tapaan yhdistämällä mobiililaitteen ulkoiseen näyttöön, kuten televisioon tai näyttölaitteeseen. Voit käyttää mobiililaitettasi samanaikaisesti Samsung DeX -toiminnon käytön kanssa.

Lisätietoja on osoitteessa www.samsung.com/samsung-dex.



- Kun Samsung DeX -toiminnon käyttö aloitetaan tai lopetetaan, käynnissä olevat sovellukset voivat sulkeutua.
- Jotkin sovellukset tai toiminnot eivät ehkä ole käytettävissä Samsung DeX -toimintoa käytettäessä.

Yhdistäminen langattomasti ulkoiseen näyttöön

Avaa mobiililaitteessasi **Asetukset** ja napauta **Yhdistetyt laitteet** → **Samsung DeX** → **Muodosta langaton yhteys**. Muodosta yhteys noudattamalla näyttöön tulevia ohjeita. Jotkin televisiot tai näytöt tunnustetaan vain, kun niiden Screen Mirroring -tila on käytössä.

Yhdistäminen langallisesti ulkoiseen näyttöön

Voit kytkeä mobiililaitteesi ulkoiseen näyttöön HDMI-sovittimen (USB-tyyppi C – HDMI) avulla.



Käytä vain Samsungin toimittamia virallisia Samsung DeX -tuettuja lisävarusteita. Niiden varusteiden käyttämisestä, joita ei virallisesti tueta, aiheutuvat ongelmat ja toimintahäiriöt eivät kuulu takuun piiriin.

Samsung DeX -näytön ohjaaminen

Käytä seuraavia menetelmiä Samsung DeX -näytön ohjaamiseen ulkoisessa näytössä.

- Ohjaaminen ulkoisella näppäimistöllä ja hiirellä

Voit käyttää langatonta näppäimistöä/hiirtä.



Voit asettaa hiirisoittimen siirtymään ulkoisesta näytöstä mobiililaitteen näyttöön. Avaa **Asetukset**, valitse **Yhdistetyt laitteet** → **Samsung DeX** → **Yhdistetty näyttö** ja ota sitten **Vie osoitin puhelimeen** -kytkin käyttöön valitsemalla se.

- Mobiililaitteen käyttäminen kosketusalustana

Napauta mobiililaitteesi siirtymispalkissa Kosketusalusta-kuvaketta (). Jos olet asettanut siirtymispalkin käyttämään **Pyyhkäisyyleet**-toimintoa, avaa ilmoituspaneeli ja napauta **Käytä puhelinta kosketusalustana**.

- Näytönäppäimistön käyttäminen

Kun kirjoitat tekstiä viestien lähettämistä, muistiinpanojen luomista tai muiden tehtävien suorittamista varten, mobiililaitteesi näyttöön tulee automaattisesti näytönäppäimistö ilman ulkoisen näppäimistön yhdistämistä.

Googlen sovellukset

Google tarjoaa sovelluksia, jotka liittyvät viihteeseen, sosiaalisiin verkostoihin ja talouselämään. Joidenkin sovellusten käyttäminen edellyttää Google-tiliä.

Saat lisätietoja jokaisesta sovelluksesta jokaisen sovelluksen ohjevalikosta.

- **Chrome:** Etsi tietoja ja selaa Internet-sivuja.
- **Gmail:** Lähetä tai vastaanota sähköpostiviestejä Google Mail -palvelun kautta.
- **Maps:** Etsi sijaintisi kartalta, etsi paikkoja maailmankartalta ja tarkastele lähistöllä olevien paikkojen sijaintitietoja.
- **YT Music:** Nauti YouTube Musicin tarjoamasta musiikista ja videoista. Voit myös käyttää laitteeseesi tallennettuja musiikkikokoelmia ja toistaa niitä.
- **Google TV:** Osta tai vuokraa videoita, kuten elokuvia ja TV-ohjelmia **Play Kauppa** -palvelusta.
- **Drive:** Tallenna sisältösi pilveen, käytä sitä mistä tahansa ja jaa sitä muiden kanssa.
- **YouTube:** Katsele tai luo videoita ja jaa niitä muiden kanssa.
- **Google:** Etsi kohteita Internetistä tai laitteestasi.
- **Meet:** Soita videopuhelua tai luo videokokouksia tai liity niihin.
- **Viestit:** Lähetä ja vastaanota viestejä laitteessasi tai tietokoneessasi ja jaa erilaisia sisältöjä, kuten kuvia ja videoita.
- **Gemini:** Keskustele Geminin kanssa, jos haluat käyttää eri toimintoja, kuten etsiä tietoja, luoda mukautettuja kuvia tai kirjoittaa sisältöä.



Joidenkin sovellusten käyttömahdollisuus määräytyy operaattorin tai mallin mukaan.

Asetukset

Esittely

Voit mukauttaa laitteen asetuksia.

Napauta Sovellukset-näytössä **Asetukset**. Vaihtoehtoisesti voit avata pika-asetuspaneelin ja napauttaa Asetukset-kuvaketta (⚙️).

Voit etsiä asetuksia hakusanojen avulla napauttamalla **Etsi**. Voit etsiä asetuksia myös valitsemalla aiheen.

Kirjaudu Galaxy-laitteeseesi

Kirjaudu Samsung-tiliisi sen hallintaa varten.

Napauta Asetukset-näytössä **Kirjaudu Galaxy-laitteeseesi**.

Yhteydet

Asetukset

Voit muuttaa eri yhteystapojen, kuten Wi-Fi- ja Bluetooth-toimintojen, asetuksia.

Napauta Asetukset-näytössä **Yhteydet**.

- **Wi-Fi:** Ottamalla Wi-Fi-ominaisuuden käyttöön voit luoda yhteyden Wi-Fi-verkkoon ja käyttää Internetiä tai muita verkkolaitteita. Lisätietoja on kohdassa [Wi-Fi](#).
- **Bluetooth:** Bluetooth-yhteyden avulla voidaan vaihtaa tietoja tai mediatiedostoja muiden Bluetooth-laitteiden kanssa. Lisätietoja on kohdassa [Bluetooth](#).
- **NFC ja kontaktittomat maksut:** Lue lähikenttätunnisteita (Near Field Communication (NFC)), jotka sisältävät tietoja tuotteista. Tällä toiminnolla voit tarvittavien sovelluksien lataamisen jälkeen myös maksaa maksuja ja ostaa liikenne- tai tapahtumalippuja. Lisätietoja on kohdassa [NFC ja kontaktittomat maksut](#).

- **Ultralaajakaista (UWB):** Ota käyttöön UWB (Ultra-Wideband) -toiminto.
- **Lentotila:** Voit asettaa laitteen poistamaan käytöstä kaikki langattomat toimintonsa. Voit käyttää ainoastaan niitä toimintoja, jotka eivät käytä verkkopalveluita.



Noudata lentoyhtiön sääntöjä ja lentokoneen henkilökunnan ohjeita. Jos laitteen käyttäminen on sallittua, käytä sitä aina lentotilassa.

- **SIM-kortin hallinta:** Voit aktivoida SIM-korttisi ja mukauttaa SIM-kortin asetuksia. Lisätietoja on kohdassa [SIM-kortin hallinta](#).
- **Matkapuhelinverkot:** Määritä käyttämäsi matkapuhelinverkon asetukset.
- **Datan käyttö:** Voit seurata datakäytön määrää ja mukauttaa rajoitusten asetuksia. Voit asettaa laitteen poistamaan mobiilidatayhteyden käytöstä automaattisesti, kun käytetyn mobiilidatan määrä saavuttaa määritetyn rajan.

Ottamalla datasäästötoiminnon käyttöön voit estää joitakin taustalla toimivia sovelluksia lähettämästä tai vastaanottamasta tietoja. Lisätietoja on kohdassa [Datansäästö](#).

Voit myös asettaa sovellukset käyttämään vain Wi-Fi- tai mobiilidatayhteyttä tai molempia. Lisätietoja on kohdassa [Sovelluksille sallitut verkot](#).

- **Mobiilitukiasema ja yhteyden jako:** Voit käyttää puhelinta mobiilitukiasemana ja jakaa puhelimen mobiilidatayhteyden muiden laitteiden kanssa. Lisätietoja mobiilitukiasemasta on kohdassa [Mobiilitukiasema](#).



Tämän toiminnon käyttäminen saattaa aiheuttaa lisäkustannuksia.

- **Lisää yhteysasetuksia:** Voit hallita muita toimintoja mukauttamalla asetuksia. Lisätietoja on kohdassa [Lisää yhteysasetuksia](#).



Joidenkin ominaisuuksien käyttömahdollisuus määräytyy mallin mukaan.

Wi-Fi

Ottamalla Wi-Fi-ominaisuuden käyttöön voit luoda yhteyden Wi-Fi-verkkoon ja käyttää Internetiä tai muita verkkolaitteita.

Yhteyden luominen Wi-Fi-verkkoon

1 Napauta Asetukset-näytössä **Yhteydet** → **Wi-Fi** ja ota kytkin käyttöön napauttamalla sitä.

2 Valitse verkko Wi-Fi-verkkojen luettelosta.

Verkot, joissa on lukituskuvake, vaativat salasanan.



- Kun laite on muodostanut yhteyden Wi-Fi-verkkoon kerran, laite muodostaa uudelleen yhteyden kyseiseen verkkoon aina, kun se on käytettävissä, pyytämättä salasanaa. Voit estää laitetta muodostamasta verkkoyhteyttä automaattisesti napauttamalla Asetukset-kuvaketta (⚙️) verkon vieressä ja poistamalla **Automaattinen yhdistäminen** -kytkimen käytöstä napauttamalla sitä.
- Jos et voi muodostaa yhteyttä Wi-Fi-verkkoon, käynnistä laitteen Wi-Fi-toiminto tai langaton reititin uudelleen.

Wi-Fi-verkon salasanojen jakaminen

Jos pyydät suojattuun Wi-Fi-verkkoon yhdistettyä henkilöä jakamaan sen salasanan, voit muodostaa yhteyden verkkoon antamatta salasanaa. Tämä ominaisuus on käytettävissä niiden laitteiden välillä, jotka ovat toistensa yhteystiedoissa, ja toisen laitteen näytön on oltava käynnissä.

1 Napauta Asetukset-näytössä **Yhteydet** → **Wi-Fi** ja ota kytkin käyttöön napauttamalla sitä.

2 Valitse verkko Wi-Fi-verkkojen luettelosta.

3 Napauta **Pyydä salasana**.

4 Hyväksy jakamispyyntö toisessa laitteessa.

Wi-Fi-salasana syötetään laitteeseesi, ja laitteesi yhdistetään verkkoon.

Wi-Fi Direct

Wi-Fi Direct yhdistää laitteet toisiinsa suoraan Wi-Fi-verkon kautta ilman tukiasemaa.

- 1 Napauta Asetukset-näytössä **Yhteydet** → **Wi-Fi** ja ota kytkin käyttöön napauttamalla sitä.
- 2 Napauta Lisää asetuksia -kuvaketta (⋮) → **Wi-Fi Direct**.
Löydettyjen laitteiden luettelo tulee näyttöön.
Jos luettelossa ei ole sitä laitetta, johon haluat yhdistää, ota Wi-Fi Direct -toiminto käyttöön laitteessa.
- 3 Valitse laite, johon yhteys muodostetaan.
Laitteet yhdistetään, kun toinen laite hyväksyy Wi-Fi Direct -yhteyspyynnön.
Kun haluat katkaista laitteen yhteyden, valitse kyseinen laite luettelosta.



Bluetooth

Bluetooth-yhteyden avulla voidaan vaihtaa tietoja tai mediatiedostoja muiden Bluetooth-laitteiden kanssa.

Varotoimia Bluetooth-toiminnon käyttöön

- Samsung ei vastaa Bluetooth-yhteydellä lähetettyjen tai vastaanotettujen tietojen mahdollisesta menettämisestä, sieppaamisesta tai väärinkäytöstä.
- Pidä aina huoli siitä, että jaat ja vastaanotat tietoa vain sellaisista laitteista, joihin luotat ja jotka on suojattu asianmukaisesti. Laitteiden välillä olevat esteet saattavat lyhentää toimintaetäisyyttä.
- Kaikki laitteet eivät ole välttämättä yhteensopivia laitteesi kanssa, kuten laitteet, jotka eivät ole Bluetooth SIG:n testaamia tai hyväksymiä.
- Bluetooth-ominaisuutta ei saa käyttää laittomiin tarkoituksiin (esimerkiksi tiedostojen piraattikopiointiin tai tietoliikenteen luvattomaan kuunteluun kaupallisissa tarkoituksissa). Samsung ei vastaa Bluetooth-ominaisuuden laittoman käytön seurauksista.

Pariliitoksen muodostaminen muiden Bluetooth-laitteiden kanssa

- 1 Napauta Asetukset-näytössä **Yhteydet** → **Bluetooth** ja ota kytkin käyttöön napauttamalla sitä. Löydettyjen laitteiden luettelo tulee näyttöön.
 - 2 Valitse laite, jonka kanssa muodostetaan pariliitos.
Jos luettelossa ei ole sitä laitetta, jonka kanssa haluat muodostaa pariliitoksen, siirrä kyseinen laite Bluetooth-laiteparin muodostustilaan. Katso lisätietoja toisen laitteen käyttöoppaista.
-  Puhelimesi näkyy muille laitteille niin kauan kuin Bluetooth-asetusnäyttö on auki.
- 3 Vahvista hyväksymällä Bluetooth-yhteyspyyntö puhelimesiasi.
Laitteet yhdistetään, kun toinen laite hyväksyy Bluetooth-yhteyspyynnön.
Voit poistaa laitteiden pariliitoksen napauttamalla Asetukset-kuvaketta () sen laitteen nimen vieressä, jonka haluat poistaa, ja napauttamalla **Erota**.

Tietojen lähettäminen ja vastaanottaminen

Monet sovellukset tukevat tiedonsiirtoa Bluetooth-yhteyden kautta. Voit jakaa tietoja, kuten yhteystietoja ja mediatiedostoja, muiden Bluetooth-laitteiden kanssa. Seuraavassa on esimerkki kuvan lähettämisestä toiseen laitteeseen.

- 1 Avaa **Galleria**-sovellus ja valitse kuva.
- 2 Napauta Jaa-kuvaketta () → **Bluetooth** ja valitse laite, johon kuva siirretään.
Jos luettelossa ei ole sitä laitetta, jonka kanssa haluat muodostaa pariliitoksen, ota näkyvyysasetus käyttöön laitteessa.
- 3 Hyväksy Bluetooth-yhteyspyyntö toisessa laitteessa.

NFC ja kontaktittomat maksut

Voit puhelimesi avulla lukea lähikenttätunnisteita (Near Field Communication, NFC), jotka sisältävät tietoja tuotteista. Tällä toiminnolla voit tarvittavien sovelluksien lataamisen jälkeen myös maksaa maksuja ja ostaa liikenne- tai tapahtumalippuja.

 Laitteessa on sisäinen NFC-antenni. Käsittele laitetta huolellisesti, jotta NFC-antenni ei vahingoitu.

Tietojen lukeminen NFC-tunnisteista

NFC-toiminnon avulla voit lukea tuotetiedot NFC-tunnisteista.

- 1 Napauta Asetukset-näytössä **Yhteydet** ja ota sitten **NFC ja kontaktittomat maksut** -kytkin käyttöön napauttamalla sitä.
- 2 Aseta laitteen takaosan NFC-antennin alue NFC-tunnisteen lähelle. Tunnisteen tiedot tulevat näyttöön.

 Varmista, että laitteen näyttö on päällä ja lukitsematon. Muutoin laite ei lue NFC-tunnisteita eikä vastaanota tietoja.

Maksaminen NFC-toiminnon avulla

Ennen kuin voit maksaa NFC-toiminnon avulla, sinun on rekisteröidyttävä mobiilimaksupalveluun. Ota yhteys palveluntarjoajaan rekisteröitymistä tai lisätietojen saamista varten.

- 1 Napauta Asetukset-näytössä **Yhteydet** ja ota sitten **NFC ja kontaktittomat maksut** -kytkin käyttöön napauttamalla sitä.
- 2 Kosketa laitteen takaosan NFC-antennin alueella NFC-kortinlukijaa.

Voit asettaa oletusmaksusovelluksen napauttamalla Asetukset-näytössä **Yhteydet** → **NFC ja kontaktittomat maksut** → **Oletuslompakkosovellus** ja valitsemalla sitten sovelluksen.

 • Maksupalvelujen luettelossa ei ehkä ole kaikkia käytettävissä olevia maksusovelluksia.
• Jos päivität maksusovelluksen tai asennat uuden, aiemmin käyttämäsi maksupalvelut eivät ehkä toimi oikein. Jos näin on, napauta Asetukset-näytössä **Yhteydet** → **NFC ja kontaktittomat maksut** → **Oletuslompakkosovellus** tai **Muut NFC-palvelut** ja valitse sitten toinen sovellus päivitetyn tai juuri asennetun sovelluksen sijaan. Voit myös poistaa valitun sovelluksen valinnan.

Datansäästö

Voit vähentää datan käyttöä estämällä joitakin taustalla toimivia sovelluksia lähettämästä tai vastaanottamasta tietoja.

Napauta Asetukset-näytössä **Yhteydet** → **Datan käyttö** → **Datansäästö** ja ota kytkin käyttöön napauttamalla sitä.

Kun datansäästötoiminto on käytössä, Datasäästö-kuvake () näkyy tilapalkissa.

 Voit valita sovellukset, jotka voivat käyttää dataa rajoituksetta, napauttamalla **Sovell., joille data aina sallittu** ja valitsemalla sovellukset.

Sovelluksille sallitut verkot

Aseta sovellukset käyttämään vain Wi-Fi- tai mobiilidatayhteyttä tai molempia.

Voit esimerkiksi asettaa laitteen käyttämään vain mobiilidataa niille sovelluksille, jotka haluat pitää suojattuina, tai suoratoistosovelluksille, joiden yhteys voi katketa. Vaikka et poistaisi Wi-Fi-toimintoa käytöstä, sovellukset avautuvat mobiilidatan avulla.

Napauta Asetukset-näytössä **Yhteydet** → **Datan käyttö** → **Sovelluksille sallitut verkot**. Napauta haluamaasi sovellusta sovellusluettelossa ja valitse verkkovaihtoehto.

 Mobiilidatayhteyden käyttäminen saattaa aiheuttaa lisäkustannuksia.

Mobiilitukiasema

Voit käyttää puhelintasi mobiilitukiasemana ja jakaa puhelimesi mobiilidatayhteyden muiden laitteiden kanssa.

- 1 Napauta Asetukset-näytössä **Yhteydet** → **Mobiilitukiasema ja yhteyden jako** → **Mobiilitukiasema**.
- 2 Ota kytkin käyttöön napauttamalla sitä.
Voit muuttaa esimerkiksi verkon nimeä ja salasanaa.
Tukiasema-kuvake () näkyy tilarivillä.

3 Etsi ja valitse puhelimesi Wi-Fi-verkkojen luettelosta toisen laitteen näytössä.

Voit myös napauttaa **QR-koodi** mobiilitukiaseman näytössä ja skannata QR-koodin toisella laitteella.



- Jos mobiilitukiasemaa ei löydy, määritä puhelimesiasi **Taajuuskaista**-asetukseksi **2,4 GHz**, napauta **Lisäasetukset** ja poista sitten **Piilotettu verkko** -kytkin käytöstä napauttamalla sitä.
- Jos otat **Automaattinen tukiasema** -toiminnon käyttöön, voit jakaa puhelimesi mobiilidatayhteyden muiden Samsung-tilillesi kirjautuneiden laitteiden kanssa.

Lisää yhteysasetuksia

Voit hallita muita yhteystoimintoja mukauttamalla asetuksia.

Napauta Asetukset-näytössä **Yhteydet** → **Lisää yhteysasetuksia**.

- **Läheisten laitteiden haku:** Aseta puhelimesi hakemaan lähellä olevat laitteet yhteyden muodostamista varten.
- **Tulostus:** Määritä laitteeseen asennettujen tulostinlaajennusten asetukset. Voit etsiä käytettävissä olevat tulostimet tai lisätä tulostimen manuaalisesti ja tulostaa tiedostoja. Lisätietoja on kohdassa [Tulostus](#).
- **VPN:** Määritä virtuaalisia yksityisiä verkkoja (VPN-verkkoja) laitteeseesi oppilaitoksen tai työpaikan yksityiseen verkkoon yhdistämistä varten.
- **Yksityinen DNS:** Aseta laite käyttämään suojaukseltaan tavallista parempaa yksityistä DNS-palvelinta.
- **Ethernet:** Kun liität Ethernet-sovittimen, voit käyttää kiinteää verkkoa ja määrittää verkkoasetukset.
- **Päivitä järjestelmäkoonpanot automaattisesti:** Salli automaattiset määritysmuutokset ja varmista, että verkkoyhteysominaisuudet toimivat odotetulla tavalla.

Tulostus

Määritä laitteeseen asennettujen tulostinlaajennusten asetukset. Voit yhdistää laitteen tulostimeen Wi-Fi- tai Wi-Fi Direct -toiminnon avulla ja tulostaa kuvia tai asiakirjoja.



Jotkin tulostimet eivät ehkä ole yhteensopivia laitteen kanssa.

Tulostinlaajennusten lisääminen

Tulostinlaajennusten avulla voit lisätä tulostimet, joihin haluat yhdistää laitteen.

- 1 Napauta Asetukset-näytössä **Yhteydet** → **Lisää yhteysasetuksia** → **Tulostus** → **Lataa laajennus**.
- 2 Valitse tulostinlaajennus ja asenna se.
- 3 Valitse asennettu tulostinlaajennus.
Laitte etsii automaattisesti tulostimet, jotka on yhdistetty samaan Wi-Fi-verkkoon kuin laitteesi.
- 4 Valitse lisättävä tulostin.



Voit lisätä tulostimia manuaalisesti napauttamalla Lisää asetuksia -kuvaketta (ⓘ) → **Lisää tulostin**.

Sisällön tulostaminen

Avaa kuvien, asiakirjojen tai muun sisällön käytön aikana vaihtoehtojen luettelo, napauta **Tulosta** → Avattava valikko -kuvake (▼) → **Kaikki tulostimet...** ja valitse tulostin.



Tulostustavat voivat vaihdella sisällön tyyppin mukaan.

Yhdistetyt laitteet

Voit muuttaa laitteen yhteysasetuksia.

Napauta Asetukset-näytössä **Yhdistetyt laitteet**.

- **Quick Share:** Muuta Quick Share -asetuksia. Lisätietoja on kohdassa [Quick Share](#).
- **Music Share:** Muuta Music Share -asetuksia. Lisätietoja on kohdassa [Music Share](#).
- **Äänilähetyks:** Lähetä musiikkia, puheääntä tai muuta äänisisältöä laitteestasi Auracast-standardin avulla. Kun liität Bluetooth LE Audio -yhteensopivia laitteita, kuten kaiuttimia, kuulokkeita tai kuulokojeita, voit kuunnella muita äänilähetyksiä.
- **Vaihda Budsit automaattisesti:** Aseta Galaxy Buds -nappikuulokkeet siirtymään toisesta laitteesta puhelimeesi, kun esimerkiksi soitat puhelun tai vastaan puheluun tai toistat mediaa. Voit käyttää tätä toimintoa vain, kun olet kirjautunut samaan Samsung-tiliin toisessa laitteessa ja käytät Galaxy Buds -nappikuulokkeitasi.
- **Soita ja viesti muilla laitteilla:** Yhdistä puhelimeesi muita laitteita, kuten tablet-laitteita, jos haluat käyttää puhelu- ja viestitoimintoja kyseisissä laitteissa puhelinnumerosi avulla. Kirjautu samaan Samsung-tiliin yhdistetyissä laitteissa ja puhelimesiasi. Jotkin puhelu- ja viestiominaisuudet eivät ehkä ole käytettävissä.
- **Jatka käyttöä muissa laitteissa:** Käytä puhelimesi sovelluksia ja toimintoja muissa laitteissa, jotka ovat kirjautuneet sisään Samsung-tiliisi.
- **Kameran jako:** Käytä puhelimen kameraa verkkokamerana lähellä olevalle tablet-laitteelle tai Galaxy Book -laitteelle. Tämän toiminnon käyttäminen edellyttää, että molemmat laitteet ovat kirjautuneet samaan Samsung-tiliin ja että Wi-Fi- ja Bluetooth-toiminnot sekä kameran jakamistoiminto ovat käytössä.
- **Tallennustilan jako:** Jaa puhelimesi tiedostot esimerkiksi Samsung-puhelimen, Samsung-TV:n tai Galaxy Bookin kanssa. Tämän toiminnon käyttäminen edellyttää, että molemmat laitteet ovat kirjautuneet samaan Samsung-tiliin ja että Wi-Fi- ja Bluetooth-toiminnot sekä tallennustilan jakamistoiminto ovat käytössä.
- **Linkki Windowsiin:** Käytä sovelluksia ja tarkista mobiililaitteen ilmoitukset Windows-tietokoneessa. Tämän toiminnon käyttäminen edellyttää Microsoft-tiliä. Lisätietoja on osoitteessa <https://aka.ms/setuptw>.
- **Monihallinta:** Käytä hiirtä ja näppäimistöä, jotka on yhdistetty tätä toimintoa tukevaan Samsung-tietokoneeseen, puhelimesiasi.

- **Samsung DeX:** Voit käyttää tablet-laitteesi toimintoja tietokoneen kaltaisessa käyttöliittymäympäristössä. Lisätietoja on kohdassa [Samsung DeX](#).
- **Smart View:** Voit katsella puhelimesi näytettävää sisältöä myös suuressa kuvaruudussa yhdistämällä laitteen Screen Mirroring -toiminnolla varustettuun televisioon tai näyttöön. Lisätietoja on kohdassa [Smart View](#).
- **Galaxy Wearable:** Kun yhdistät puhelimesi päälle puettavaan laitteeseen, voit mukauttaa päälle puettavan laitteen asetuksia ja sovelluksia. Lisätietoja on kohdassa [Galaxy Wearable](#).
- **SmartThings:** Voit ohjata ja hallita älylaitteita ja IoT-tuotteita (Internet of Things, esineiden Internet). Lisätietoja on kohdassa [SmartThings](#).
- **Android Auto:** Yhdistä laite ajoneuvoon ja hallitse joitakin laitteen ominaisuuksia ajoneuvon näytössä.



Joidenkin ominaisuuksien käyttömahdollisuus määräytyy mallin mukaan.

Galaxy AI

Helpota laitteesi käyttöä kehittyneiden älyominaisuuksien avulla.

Napauta Asetukset-näytössä **Galaxy AI**. Lisätietoja on kohdassa [Galaxy AI](#).

Tilat ja rutiinit

Toimintatilojen käyttäminen

Voit lisätä toimintatilan nykyisen toimintasi tai sijaintisi perusteella. Laitteesi asetukset muuttuvat toimintasi tai tilanteesi mukaan. Voit ottaa toimintatilan käyttöön tai poistaa sen käytöstä pika-asetuspaneelistä.

Toimintatilojen lisääminen

- 1 Napauta Asetukset-näytössä **Tilat ja rutiinit** → **Tilat**.
- 2 Valitse haluamasi toimintatila tai napauta **Lisää tila** ja lisää omia toimintatilojasi.

Toimintatilojen käynnistäminen

Toimintatilat käynnistyvät automaattisesti, kun niiden ehdot havaitaan. Voit käynnistää ne myös manuaalisesti napauttamalla painiketta milloin tahansa.

Jos haluat käynnistää toimintatilan manuaalisesti, valitse haluamasi toimintatila ja napauta **Ota käyttöön**.

Kun haluat poistaa käynnistetyn toimintatilan käytöstä, napauta toimintatilaa ja napauta **Poista käytöstä**.

Voit ottaa toimintatilan käyttöön myös avaamalla pika-asetuspaneelin, napauttamalla **Tilat** ja valitsemalla sitten toimintatilan. Voit poistaa toimintatilan käytöstä napauttamalla pika-asetuspaneelin tilapainiketta.

Rutiinien käyttäminen

Voit automatisoida toistuvat päivittäiset tehtäväsi. Voit esimerkiksi muuttaa ääniasetuksia automaattisesti sen mukaan, missä olet, ja optimoida laitteesi asetukset pelaamista varten.

Rutiinien lisääminen

- 1 Napauta Asetukset-näytössä **Tilat ja rutiinit** → **Rutiinit**.
- 2 Napauta Luo-kuvaketta (+) ja lisää omat rutiinisi tai napauta **Tietoja** ja valitse haluamasi rutiini. Jos haluat asettaa rutiinin käynnistysehdon manuaaliseksi, napauta **Käynnistä manuaalisesti**. Tämä vaihtoehto on näkyvässä vain, kun mitään käynnistysehtoja ei ole asetettu.

Rutiinien käynnistäminen

Automaattiset rutiinit käynnistyvät automaattisesti, kun niiden ehdot havaitaan. Rutiinit, joiden käynnistysehdoksi on asetettu **Käynnistä manuaalisesti**, voidaan käynnistää manuaalisesti napauttamalla painiketta milloin tahansa.

Jos haluat käynnistää rutiinin manuaalisesti, napauta Käynnistys-kuvaketta (▶) käynnistettävän rutiinin vieressä. Jos haluat käyttää pienoisohjelmia, napauta rutiinia **Manuaaliset rutiinit** -kohdassa ja napauta **Lisää** → **Lisää alkunäyttöön** → **Lisää**. Rutiini lisätään alkunäyttöön pienoisojelmanä, ja voit suorittaa rutiinin napauttamalla pienoisojelmia.

Voit lopettaa käynnissä olevat rutiinit napauttamalla Rutiiniluettelo-kuvaketta (⏏), napauttamalla rutiinia **Käynnissä**-kohdassa ja napauttamalla sitten **Pysäytä** tai napauttamalla rutiinin pienoisojelmia alkunäytössä.

Äänet ja värinä

Asetukset

Voit muuttaa laitteen ääniasetuksia.

Napauta Asetukset-näytössä **Äänet ja värinä**.

- **Ääni / Värinä / Mykistä:** Aseta laite käyttämään äänitilaa, värinätilaa tai äänetöntä tilaa.
- **Värinä soidessa:** Aseta laite värisemään ja soittamaan soittoääni puhelun saapuessa.
- **Tilapäinen mykistys:** Aseta laite käyttämään äänetöntä tilaa tietty aika.
- **Soittoääni:** Vaihda puhelun soittoääni.
- **Ilmoitusääni:** Muuta ilmoitusääntä.
- **Järjestelmän ääni:** Vaihda ääni, jota käytetään tietyissä toiminnoissa, kuten laitteen lataamisessa.
- **Äänenvoimakkuus:** Säädä laitteen äänenvoimakkuutta.
- **Puhelun värinä:** Muuta puhelun värinäasetuksia.
- **Ilmoitusvärinä:** Muuta ilmoituksen värinäasetuksia.
- **Järjestelmän värinä:** Valitse toiminnot, joista saat värinäpalautteen, ja säädä värinän voimakkuus.
- **Värinän voimakkuus:** Säädä värinähälytyksen voimakkuutta.
- **Äänenlaatu ja tehosteet:** Aseta laitteen äänenlaatu ja tehosteet. Lisätietoja on kohdassa [Äänenlaatu ja tehosteet](#).
- **Erillinen sovelluksen ääni:** Aseta laite toistamaan mediaääni tietystä sovelluksesta erikseen toisessa äänilaitteessa. Lisätietoja on kohdassa [Erillinen sovelluksen ääni](#).



Joidenkin ominaisuuksien käyttömahdollisuus määräytyy mallin mukaan.

Äänenlaatu ja tehosteet

Aseta laitteen äänenlaatu ja tehosteet.

Napauta Asetukset-näytössä **Äänet ja värinä** → **Äänenlaatu ja tehosteet**.

- **Dolby Atmos:** Voit valita optimoidun tilaäänitilan erityyppisille äänille, kuten elokuville, musiikille ja puheelle. Dolby Atmos -toiminnon avulla voit nauttia äänestä, joka kuuluu kaikkialta ympäriltäsi.
- **Taajuuskorjain:** Muuta ääniprofiilia ja kuuntele optimoitua ääntä.
- **Voimakkuuden normalisointi:** Pienennä eri sisältöjen välistä äänenvoimakkuuseroa. Laite lisää automaattisesti äänenvoimakkuutta, kun sisällön äänenvoimakkuus on pieni.
- **Sovelluksen ääniasetukset:** Tarkastele ja hallitse optimoituja ääniasetuksia, jotka olet tallentanut eri mediasovelluksille. Kun haluat säätää eri sovellusten ääniasetuksia, avaa pika-asetuspaneeli, kun toistat sisältöä sovelluksessa, kosketa äänenvoimakkuuden säätöpalkkia jonkin aikaa ja muuta sitten asetuksia. Samat asetukset otetaan käyttöön, kun seuraavan kerran käynnistät sovelluksen.
- **Adapt sound:** Aseta itsellesi paras ääni.
- **UHQ-skaalaus:** Paranna musiikin ja videoiden äänen tarkkuutta käytettäessä langallisia kuulokkeita tai Bluetooth-kuulokkeita, jotka tukevat UHQ:ta.



Mallin mukaan voi olla, että joidenkin toimintojen käyttäminen edellyttää kuulokkeiden yhdistämistä.

Erillinen sovelluksen ääni

Aseta laite toistamaan ääntä tietystä sovelluksesta yhdistetyn Bluetooth-kaiuttimen tai -kuulokemikrofonin kautta.

Voit esimerkiksi kuunnella Navigointi-sovelluksen ääntä laitteen kaiuttimesta samalla, kun kuuntelet Musiikki-sovelluksen ääntä ajoneuvon Bluetooth-kaiuttimesta.

- 1 Napauta Asetukset-näytössä **Äänet ja värinä** → **Erillinen sovelluksen ääni** ja ota kytkin käyttöön napauttamalla sitä.
- 2 Valitse sovellus, jonka mediaäänet toistetaan erikseen, ja napauta sitten takaisin-painiketta (◀).
- 3 Valitse laite, jonka kautta valitun sovelluksen mediaääni toistetaan.

Ilmoitukset

Muuta ilmoitusasetuksia.

Napauta Asetukset-näytössä **Ilmoitukset**.

- **Sovellusilmoitukset:** Valitse sovellukset, joista haluat saada ilmoituksia.
- **Ilmoitusponnahdusikkunan tyyli:** Valitse ilmoituksen ponnahdusilmoituksen tyyli ja muuta asetuksia.
- **Piilota sisältö, kun lukittuna:** Määritä, piilotetaanko ilmoitusten sisältö lukitussa näytössä.
- **Lajittele ja suodata ilmoitukset:** Valitse ilmoitusten lajittelu- tai suodatustapa.
- **Ilmoitusten kohokohdat:** Käytä tärkeiden ilmoitusten tai ilmoitusyhteenvedon priorisointitoimintoa.
- **Tilarivi:** Määritä, miten kuvakkeet näytetään tilarivillä.
- **Lukitusnäyttö:** Määritä, miten ilmoitukset näkyvät lukitussa näytössä.
- **Älä häiritse:** Aseta laite mykistämään kaikki äänet sallittuja poikkeuksia lukuun ottamatta.
- **Lisäasetukset:** Määritä ilmoitusten lisäasetukset.

Näyttö

Asetukset

Voit muuttaa näytön ja alkunäytön asetuksia.

Napauta Asetukset-näytössä **Näyttö**.

- **Vaalea / Tumma:** Ota tumma tila käyttöön tai poista se käytöstä.
- **Tumman tilan asetukset:** Voit ehkäistä silmien väsymistä käyttämällä tummaa teemaa, kun käytät laitetta yöllä tai pimeässä. Voit määrittää aikataulun tumman tilan käyttöä varten.
 Tumma teema ei välttämättä ole käytettävissä kaikissa sovelluksissa.
- **Kirkkaus:** Säädä näytön kirkkautta.
- **Mukautuva kirkkaus:** Aseta laite seuraamaan kirkkaussäätöjä ja käyttämään niitä automaattisesti samantapaisissa valaistusolosuhteissa.

- **Lisäkirkkaus:** Aseta näyttö enimmäiskirkkautta kirkaammaksi. Tämä toiminto on käytettävissä, kun poistat **Mukautuva kirkkaus** -toiminnon käytöstä.
- **Tietosuoja näyttö:** Rajoittaa näytön näkyvyyttä sivukulmista yksityisyytesi suojaamista varten.
- **Liikkeen sujuvuus:** Muuta näytön virkistystaajuutta. Kun suuri virkistystaajuus on asetettu, näytön vieritys on tavallista tasaisempaa. Lisätietoja on kohdassa [Liikkeen sujuvuus](#).
- **Silmien mukavuussuoja:** Voit ehkäistä silmien väsymistä vähentämällä näytön sinisen valon määrää. Voit määrittää aikataulun tämän toiminnon käyttöä varten.
- **Mukautuva värisävy:** Säädä värejä ja valkotasapainoa ympäristön valaistusolosuhteiden mukaan niin, että värit näyttävät luonnollisilta eri ympäristöissä.
- **Näyttötila:** Säädä näytön väriä ja kontrastia muuttamalla näyttötilaa. Lisätietoja on kohdassa [Näyttötilan vaihtaminen tai näytön värin säätäminen](#).
- **Fonttikoko ja -tyyli:** Voit muuttaa fontin kokoa ja tyyliä.
- **Näytön zoomaus:** Voit suurentaa tai pienentää näytön kohteita.
- **Näyttötarkkuus:** Voit muuttaa näytön resoluutiota. Suuri tarkkuus parantaa näytön elävyyttä, mutta lisää akkuvirran kulutusta. Jotkin käynnissä olevat sovellukset voivat sulkeutua, kun muutat tarkkuutta.
- **Kamera-aukko:** Aseta laite piilottamaan etukamera näytöstä.
- **Näytön aikakatkaisu:** Määritä, kuinka kauan laite odottaa ennen näytön taustavalon sammuttamista.
- **Helppo tila:** Siirry helppoon tilaan, jossa alkunäytön asettelu on tavallista yksinkertaisempi ja kuvakkeet suuremmat.
- **Reunapaneelit:** Muuta reunapaneelin asetuksia.
- **Siirtymispalkki:** Muuta siirtymispalkin asetuksia. Lisätietoja on kohdassa [Siirtymispalkki \(valintapainikkeet\)](#).
- **Vahingossa tapahtuvien kosketusten vastainen suojaus:** Aseta laite estämään näytön käynnistyminen, kun laite on pimeässä paikassa, kuten taskussa tai laukussa.
- **Kosketusherkkyyys:** Lisää näytön kosketusherkkyyttä näyttönsuojakalvojen kanssa käyttämistä varten.

- **Näytä lataustiedot:** Aseta laite näyttämään lataustiedot, kuten akun jäljellä olevan varauksen prosenttiarvo, kun näyttö on sammutettuna.
- **Näytönsäästäjä:** Aseta laite käynnistämään näytönsäästäjä, kun laite latautuu.



Joidenkin ominaisuuksien käyttömahdollisuus määräytyy mallin mukaan.

Liikkeen sujuvuus

Virkistystaajuus ilmaisee, miten monta kertaa näyttö päivitetään joka sekunti. Käyttämällä suurta virkistystaajuutta voit estää näytön välkkymisen siirryttäessä näytöstä toiseen. Näytön vieritys on tavallista tasaisempaa. Kun valitset normaalin virkistystaajuuden, voit käyttää akkua pidempään.

- 1 Napauta Asetukset-näytössä **Näyttö** → **Liikkeen sujuvuus**.
- 2 Valitse virkistystaajuus.
 - **Mukautuva:** Nauti tavallista sulavammista animaatioista ja vierityksestä säätämällä näytön virkistystaajuutta suuremmaksi.
 - **Normaali:** Käytä normaalia virkistystaajuutta tavallisessa käytössä akkuvirran säästämistä varten.

Näyttötilan vaihtaminen tai näytön värin säätäminen

Voit vaihtaa näyttötilaa tai muuttaa näytön värejä.

Näyttötilan vaihtaminen

Napauta Asetukset-näytössä **Näyttö** → **Näyttötila** ja valitse haluamasi tila.

- **Eloisa:** Tämä optimoi näytön värialueen, kylläisyyden ja terävyyden. Voit myös säätää näytön väritasapainoa väriarvon mukaan.
- **Luonnollinen:** Tämä muuttaa näytön sävyt luonnollisiksi.



- Voit säätää näytön väriä vain **Eloisa**-tilassa.
- **Eloisa**-tila ei ehkä ole yhteensopiva kolmansien osapuolten sovellusten kanssa.

Koko näytön väritasapainon optimoiminen

Voit optimoida näytön värin säätämällä värisävyjä haluamallasi tavalla.

Napauta Asetukset-näytössä **Näyttö** → **Näyttötila** → **Eloisa** ja säädä värinsäätöpalkkia **Valkotasapaino**-kohdassa.

Kun vedät värinsäätöpalkkia asentoa **Viileä** kohti, sininen värisävy lisääntyy. Kun vedät värinsäätöpalkkia asentoa **Lämmin** kohti, punainen värisävy lisääntyy.

Näytön sävyn säätäminen väriarvon mukaan

Voit lisätä tai vähentää tiettyjä värisävyjä säätämällä punaisen, vihreän tai sinisen arvoja erikseen.

- 1 Napauta Asetukset-näytössä **Näyttö** → **Näyttötila** → **Eloisa**.
- 2 Napauta **Lisäasetukset**.
- 3 Säädä väripalkkia **R** (Red, punainen), **G** (Green, vihreä) tai **B** (Blue, sininen).
Näytön sävyä säädetään.
Voit säätää eloisuustasoa vetämällä palkkia kohdassa **Eloisuus**.

Akku

Voit tarkistaa akun jäljellä olevan varauksen ja laitteen käyttöajan. Jos laitteen akun varaustaso on vähissä, voit säästää virtaa ottamalla virransäästötoiminnot käyttöön.

Napauta Asetukset-näytössä **Akku**.

- **Päivittäinen käyttö:** Tarkista akun varaustaso ja käyttöhistoria.
- **Virransäästö:** Voit pidentää akun käyttöaikaa ottamalla virransäästötilan käyttöön.
- **Taustakäytön rajoitukset:** Rajoita akkuvirran käyttöä sovelluksissa, joita et käytä usein.
- **Akun suojaus:** Aseta laite lopettamaan lataus, kun akku on ladattu täyteen, tai rajoittamaan enimmäislataus esiasetettuun tasoon.

- **Akun tiedot:** Tarkastele akun tietoja.



Voit tarkastella seuraavia akun tietoja tässä. Käytettävissä olevat tiedot voivat vaihdella alueen, palveluntarjoajan tai mallin mukaan.

- Akun valmistuspäivä
 - Ensimmäinen käyttöpäivä
 - Täysien lataus-/purkaussyklien määrä (nimelliskapasiteetin perusteella)
 - Mitattu kunto
- **Latausasetukset:** Määritä latausasetukset.
 - **Langaton virranjako:** Lataa toista laitetta puhelimesi akulla. Lisätietoja on kohdassa [Langaton virranjako](#).
 - **Himmennä näyttö automaattisesti:** Himmennä näyttö, kun akun varaus laskee tietyn tason alapuolelle.
- Jäljellä oleva käyttöaika näyttää ajan, joka on jäljellä, ennen kuin akkuvirta loppuu. Jäljellä oleva käyttöaika voi vaihdella laitteen asetusten ja käyttöolojen mukaan.
 - Et ehkä saa ilmoituksia joistakin sovelluksista, joissa virransäästötila on käytössä.

Taustakuva ja tyyli

Muuta alkunäytön ja lukitun näytön taustakuva-asetuksia.

Napauta Asetukset-näytössä **Taustakuva ja tyyli**.

Teemat

Muuta laitteesi näyttö oman tyylisi mukaiseksi käyttämällä haluamaasi teemaa.

Napauta Asetukset-näytössä **Teemat**. Galaxy Themes -näyttö tulee näkyviin.

Osta tai lataa teemoja, taustakuvia, kuvakkeita tai muita haluamiasi kohteita ja käytä niitä laitteessasi.

Teemojen, taustakuvien tai kuvakkeiden käyttäminen

Jos haluat palauttaa oletustyylin tai aiemmin lataamasi tyylin, napauta Galaxy Themes -näytössä **Valikko** → **Oma sisältö** ja valitse haluamasi luokka.

Maksutapojen lisääminen tai ostohistorian tarkistaminen

Napauta Galaxy Themes -näytössä **Valikko** → **Maksutavat** ja lisää maksutapa, kuten luottokortti. Rekisteröidyn maksutavan avulla voit ostaa maksullista sisältöä Galaxy Themes -näytössä.

Jos haluat tarkistaa ostohistoriasi, napauta **Valikko** → **Kuitit**.



- Käytettävissä olevat toiminnot voivat vaihdella laitteen ohjelmistoversion, sovellusversion tai mallin mukaan.
- Kun vaihdat teeman, jotkin sovellukset suljetaan ja tallentamattomat tiedot voidaan menettää.

Alkunäyttö

Määritä alkunäytön asetukset, kuten näytön asettelu.

Napauta Asetukset-näytössä **Alkunäyttö**.

Lukitusnäyttö ja AOD

Asetukset

Muuta lukitun näytön ja Always On Display -toiminnon asetuksia.

Napauta Asetukset-näytössä **Lukitusnäyttö ja AOD**.

- **Näytön lukitus ja biometriikka:** Muuta näytön lukitustapaa.
 - **Lukitsematon tila:** Aseta laite avaamaan lukituksensa, kun luotettu sijainti tai laite on havaittu. Lisätietoja on kohdassa [Lukitsematon tila](#).
 - **Suojatun lukituksen asetukset:** Muuta valitun näytönlukitustavan asetuksia.
 - **Always On Display:** Aseta laite näyttämään tietoja, kun näyttö on sammuneena. Lisätietoja on kohdassa [Always On Display](#).
 - **Now bar:** Valitse kohteet, jotka näytetään lukitussa näytössä.
 - **Muokkaa painamalla jonkin aikaa:** Aseta laite näyttämään muokkausasetukset, kun lukitusnäyttöä kosketetaan jonkin aikaa.
 - **Verkkovierailukello:** Aseta kello näyttämään sekä paikallinen aikavyöhyke että kotiaikavyöhyke lukitussa näytössä verkkovierailun aikana.
 - **Yhteystiedot:** Aseta laite näyttämään yhteystiedot, kuten sähköpostiosoitteesi, lukitussa näytössä.
 - **Näytä luk. poiston siirtymätehoste:** Aseta laite näyttämään siirtymätehoste, kun näytön lukitus avataan biometrinen tietojesi avulla.
 - **Tietoja lukitusnäytöstä:** Tarkastele lukitusnäytön versiotietoja ja oikeudellisia tietoja.
-  • Joidenkin ominaisuuksien käyttömahdollisuus määräytyy operaattorin tai mallin mukaan.
- Valittavissa olevat vaihtoehdot voivat vaihdella valitun näytönlukitustavan mukaan.

Lukitsematon tila

Voit asettaa laitteen avaamaan lukituksensa ja pysymään lukitsemattomana, kun luotettu sijainti tai laite on havaittu.

Jos olet esimerkiksi asettanut kotisi luotetuksi sijainniksi ja saavut kotiin, laitteesi tunnistaa sijainnin ja avaa lukituksensa automaattisesti.

Napauta Asetukset-näytössä **Lukitusnäyttö ja AOD** → **Lukitsematon tila** ja suorita määrittäminen loppuun noudattamalla näytön ohjeita.



- Tämä toiminto on käytettävissä, kun näytönlukitusmenetelmä on määritetty.
- Jos et käytä laitetta neljään tuntiin tai kun käynnistät laitteen, sinun on avattava näytön lukitus määrittämäsi kuvion, PIN-koodin tai salasanan avulla.

Always On Display

(Tietojen näyttäminen näytön ollessa sammutettuna)

Voit tarkistaa näytöstä tietoja, kuten kellonajan, kun se on sammutettuna.

Voit myös tarkistaa ilmoitukset esimerkiksi uusista viesteistä tai vastaamattomista puhelusta.

Jos haluat asettaa Always On Display -näytön näkymään vain esimääritetyssä tilassa, napauta Asetukset-näytössä **Lukitusnäyttö ja AOD** → **Always On Display** → **Milloin näytetään** ja valitse sitten haluamasi vaihtoehto.



Valaistusolosuhteet voivat aiheuttaa sen, että Always On Display -näytön kirkkaus muuttuu automaattisesti.

Ilmoitusten avaaminen Always On Display -näytössä

Kun saat ilmoituksen viestistä, vastaamattomasta puhelusta tai sovelluksesta, Always On Display -näyttöön tulee ilmoituskuvake. Voit tarkastella ilmoituksen sisältöä kaksoisnapauttamalla ilmoituskuvaketta.

Kun haluat käyttää tätä toimintoa, napauta Asetukset-näytössä **Ilmoitukset** → **Lukitusnäyttö** ja napauta **Ilmoituksen tyyli** -kohdassa **Kortit**.



Jos näyttö on lukittuna, sen lukitus on avattava, jotta ilmoituksia voi tarkastella.

Always On Display -toiminnon poistaminen käytöstä

Napauta Asetukset-näytössä **Lukitusnäyttö ja AOD** ja poista **Always On Display** -kytkin käytöstä napauttamalla sitä.

Tietoturva ja tietosuoja

Asetukset

Voit tarkistaa laitteen suojaus- ja tietosuojatilan ja muuttaa asetuksia.

Napauta Asetukset-näytössä **Tietoturva ja tietosuoja**.

- **Lukitusnäyttö:** Muuta lukitusnäytön asetuksia.
- **Tilin suojaus:** Muuta tiliesi asetuksia.
- **Kadonneen laitteen suojaus:** Ota Etsi matkapuhelimeni -toiminto käyttöön tai poista se käytöstä. Voit seurata ja hallita kadonnutta tai varastettua puhelintasi sivuston smarthingsfind.samsung.com avulla. Voit myös tarkistaa tähän puhelimeen yhdistettyjen päälle puettavien laitteiden sijainnin. Jos haluat estää muita käyttämästä laitteesi sovelluksia ja tietoja, jos laitteesi varastetaan, aseta laite käyttämään **Varkaudenesto**-toimintoa.
- **Sovellusten suojaus:** Tarkista sovellukset ja suojaa laitettasi haittaohjelmilta.
- **Päivitykset:** Tarkista laitteen ohjelmiston versio ja tarkista päivitykset.
- **Näytön lukitus ja biometriikka:** Muuta lukitun näytön ja biometristen tietojen asetuksia. Lisätietoja on kohdissa [Kasvojentunnistus](#) ja [Sormenjälkien tunnistus](#).
- **Automaattinen esto:** Pidä laitteesi suojattuna torjumalla uhkia ja muita epäilyttäviä toimintoja.
- **Laitteidesi suojaustila:** Tarkastele Samsung-tiliisi kirjautuneiden laitteidesi suojaustilaa.
- **Lisää suojausasetuksia:** Määritä suojauksen lisäasetukset. Lisätietoja on kohdissa [Suojattu Wi-Fi](#), [Suojattu kansio](#) ja [Samsung Pass](#).
- **Viimeisen 24 tunnin aikana käytetyt käyttöoikeudet:** Tarkista sovelluksen tai toiminnon käyttöoikeuksien käyttöhistoria.
- **Internetin tietosuoja:** Tarkastele Internet-tietosuojahistoriaa ja muuta asetuksia. Tämä ominaisuus lisätään, kun käytät **Samsung Internet** -sovellusta.
- **Säätimet ja hälytykset:** Hallitse ominaisuuksien, kuten mikrofoniin ja leikepöydän, käyttöä.
- **Lisää tietosuoja-asetuksia:** Määritä tietosuojan lisäasetukset.



Joidenkin ominaisuuksien käyttömahdollisuus määräytyy operaattorin tai mallin mukaan.

Kasvojentunnistus

Voit asettaa laitteen avaamaan näytön lukituksen kasvojentunnistuksen avulla.



- Jos käytät kasvojasi näytönlukitusmenetelmänä, et voi käyttää kasvojasi näytön avaamiseen ensimmäisellä kerralla laitteen käynnistämisen jälkeen. Jotta voit käyttää laitetta, sinun on avattava näytön lukitus kasvojen rekisteröinnin yhteydessä määrittämäsi kuvion, PIN-koodin tai salasanan avulla. Vältä unohtamasta kuviota, PIN-koodia tai salasanaa.
- Jos muutat näytönlukitusmenetelmäksi vaihtoehdon **Pyyhkäisy** tai **Ei mitään**, jotka eivät ole turvallisia, kaikki biometriset tietosi poistetaan.

Kasvojentunnistuksen varotoimia

Ennen näytön lukituksen avaamista kasvojentunnistuksen avulla pidä seuraavat varotoimet mielessä.

- Joku tai jokin kuvaasi muistuttava voi avata laitteen lukituksen.
- Kasvojentunnistus ei ole yhtä varma suojaus kuin kuvio, PIN-koodi tai salasana.

Vihjeitä hyvään kasvojentunnistukseen

Muista seuraavat asiat kasvojentunnistusta käyttäessäsi:

- Harkitse huolellisesti rekisteröintiolosuhteet, kuten se, käytätkö silmälaseja, hattua, maskia, partaa tai voimakasta ehostusta.
- Varmista, että olet hyvin valaistulla alueella ja että kameran objektiivi on puhdas rekisteröinnin aikana.
- Varmista, ettei kuvastasi tule epäterävää, jotta tunnistustulokset ovat hyviä.

Kasvojen rekisteröiminen

Kasvojentunnistus toimii parhaiten, kun rekisteröit kasvosisi sisätilassa ja poissa suorasta auringonvalosta.

- 1 Napauta Asetukset-näytössä **Tietoturva ja tietosuoja** → **Näytön lukitus ja biometriikka** → **Kasvojentunnistus**.
- 2 Määritä näytönlukitustapa.

- 3 Lue näytön ohjeet ja napauta **Jatka**.
 - 4 Napauta **Rekisteröi** ja aseta kasvosi näytössä näkyvän kehyksen sisälle.
Kamera skannaa kasvosi.
-  • Jos näytön lukituksen avaaminen kasvojesi avulla ei toimi oikein, poista rekisteröidyt kasvot ja rekisteröi kasvosi uudelleen napauttamalla **Poista kasvotiedot**.
 - Jos haluat parantaa kasvojentunnistusta, napauta **Lisää vaihtoehtoinen ilme tunnistuksen parantamiseksi** ja lisää vaihtoehtoinen ulkoasu.

Näytön lukituksen avaaminen kasvojen avulla

Voit avata näytön lukituksen kasvojesi avulla kuvion, PIN-koodin tai salasanan käyttämisen sijaan.

- 1 Napauta Asetukset-näytössä **Tietoturva ja tietosuoja** → **Näytön lukitus ja biometriikka**.
- 2 Avaa näytön lukitus esiasetettua näytönlukitustapaa käyttämällä.
- 3 Napauta **Kasvojentunnistus** ja ota **Lukituksen poisto kasvoilla** -kytkin käyttöön napauttamalla sitä.
- 4 Katso lukittua näyttöä.
Kun kasvosi on tunnistettu, voit avata näytön lukituksen käyttämättä muuta näytönlukitustapaa.
Jos kasvojesi ei tunnisteta, käytä esimääritettyä näytönlukitustapaa.

Rekisteröityjen kasvotietojen poistaminen

Voit poistaa rekisteröimäsi kasvotiedot.

- 1 Napauta Asetukset-näytössä **Tietoturva ja tietosuoja** → **Näytön lukitus ja biometriikka**.
- 2 Avaa näytön lukitus esiasetettua näytönlukitustapaa käyttämällä.
- 3 Napauta **Kasvojentunnistus** → **Poista kasvotiedot** → **Poista**.
Kun rekisteröidyt kasvot poistetaan, myös kaikki niihin liittyvät toiminnot poistetaan käytöstä.

Sormenjälkien tunnistus

Sormenjälkien tunnistuksen toimiminen edellyttää, että rekisteröit ja tallennat sormenjälkitietosi laitteeseen.



- Tämän ominaisuuden käyttömahdollisuus määräytyy operaattorin tai mallin mukaan.
- Sormenjälkitunnistus parantaa laitteen suojausta jokaisen sormenjäljen yksilöivien ominaisuuksien avulla. Mahdollisuus, että sormenjälkitunnistin sekoittaisi kaksi eri sormenjälkeä toisiinsa, on hyvin pieni. Jos eri sormenjäljet ovat hyvin samanlaisia, tunnistin voi kuitenkin joskus harvoin tunnistaa ne samoiksi.
- Paksu suojakalvo voi vaikuttaa suorituskykyyn. Jos käytät näytönsuojakalvoa, varmista, että se on ilmoitettu yhteensopivaksi näytössä olevan sormenjälkilukijan kanssa. (Esimerkiksi Samsungin myymät näytönsuojakalvot)
- Jos käytät sormenjälkeäsi näytönlukitusmenetelmänä, et voi käyttää sormenjälkeäsi näytön avaamiseen ensimmäisellä kerralla laitteen käynnistämisen jälkeen. Jotta voit käyttää laitetta, sinun on avattava näytön lukitus sormenjäljen rekisteröinnin yhteydessä määrittämäsi kuvion, PIN-koodin tai salasanan avulla. Vältä unohtamasta kuviota, PIN-koodia tai salasanaa.
- Jos laite ei tunnista sormenjälkeäsi, voit avata laitteen lukituksen sen kuvion, PIN-koodin tai salasanan avulla, jonka olet määrittänyt sormenjäljen rekisteröinnin yhteydessä, ja rekisteröidä sitten sormenjälkesi uudelleen. Jos kuvio, PIN-koodi tai salasana unohtuu, et voi käyttää laitetta palauttamatta sen tehdasasetuksia. Samsung ei vastaa tietojen menetyksestä eikä muista haitoista, jotka johtuvat avauskoodien unohtamisesta.
- Jos muutat näytönlukitusmenetelmäksi vaihtoehdon **Pyyhkäisy** tai **Ei mitään**, jotka eivät ole turvallisia, kaikki biometriset tietosi poistetaan.

Sormenjälkitunnistuksen parantaminen

Kun luet sormenjälkesi laitteella, ota huomioon seuraavat asiat, jotka voivat vaikuttaa laitteen suorituskykyyn:

- Laite ei ehkä tunnista sormenjälkiä, jos ihossa on ryppyjä tai arpia.
- Laite ei ehkä tunnista pienten tai ohuiden sormien sormenjälkiä.
- Voit parantaa tunnistuksen suorituskykyä rekisteröimällä niiden sormien sormenjäljet, joilla useimmiten käytät toimintoja laitteessa.
- Laitteessa on sisäinen sormenjälkitunnistin näytön alareunassa keskellä. Varmista, ettei näytönsuojakalvo tai näyttö ole naarmuuntunut tai vahingoittunut sormenjälkitunnistimen alueen kohdalta kolikoiden, avainten, kynien tai kaulakorujen takia.
- Varmista, että sormenjälkitunnistimen alue näytön alareunassa keskellä ja sormesi ovat puhtaat ja kuivat.
- Jos taivutat sormeja tai käytät sormenpäätä, laite ei ehkä tunnista sormenjälkiä. Paina näyttöä niin, että sormenpääsi leviää sormenjälkitunnistimen alueen leveälle pinnalle.

Sormenjälkien rekisteröiminen

Napauta Asetukset-näytössä **Tietoturva ja tietosuoja** → **Näytön lukitus ja biometriikka** → **Sormenjäljet** ja rekisteröi sormenjälkesi noudattamalla näytön ohjeita. Rekisteröinnin jälkeen voit tarkistaa sormenjälkesi rekisteröinnin onnistumisen napauttamalla **Tarkista lisätyt sormenjäljet**.

Näytön lukituksen avaaminen sormenjälkien avulla

Voit avata näytön lukituksen sormenjäljen avulla kuvion, PIN-koodin tai salasanan käyttämisen sijaan.

- 1 Napauta Asetukset-näytössä **Tietoturva ja tietosuoja** → **Näytön lukitus ja biometriikka**.
- 2 Avaa näytön lukitus esiasetettua näytönlukitustapaa käyttämällä.
- 3 Napauta **Sormenjäljet** ja ota **Lukit. poist. sormenj. av.** -kytkin käyttöön napauttamalla sitä.
- 4 Aseta lukitusnäytössä sormesi sormenjälkitunnistimen päälle ja lue sormenjälkesi.

Sormenjälkiesi tunnistaminen näyttö sammutettuna

- 1 Napauta Asetukset-näytössä **Tietoturva ja tietosuoja** → **Näytön lukitus ja biometriikka**.
- 2 Avaa näytön lukitus esiasetettua näytönlukitustapaa käyttämällä.
- 3 Napauta **Sormenjäljet** ja ota **Sormenjälki aina käytössä** -kytkin käyttöön napauttamalla sitä. Jos napautat **Näytä kuvake, kun näyttö samm.**, voit määrittää, milloin sormenjälkitunnistuksen kuvake näytetään, tai asettaa laitteen olemaan näyttämättä kuvaketta.

Rekisteröityjen sormenjälkien poistaminen

Voit poistaa rekisteröidyt sormenjäljet.

- 1 Napauta Asetukset-näytössä **Tietoturva ja tietosuoja** → **Näytön lukitus ja biometriikka**.
- 2 Avaa näytön lukitus esiasetettua näytönlukitustapaa käyttämällä.
- 3 Napauta **Sormenjäljet**, valitse poistettava sormenjälki ja napauta sitten **Poista** → **Poista**.

Suojattu Wi-Fi

Suojattu Wi-Fi on palvelu, joka suojaa Wi-Fi-verkkoyhteytesi. Se salaa tiedot Wi-Fi-verkkojen avulla ja poistaa käytöstä seurantasovellukset ja -sivustot, jotta voit käyttää Wi-Fi-verkkoja turvallisesti. Jos esimerkiksi käytät suojaamatonta Wi-Fi-verkkoa julkisissa paikoissa, kuten kahviloissa tai lentoasemilla, Suojattu Wi-Fi otetaan käyttöön automaattisesti, jotta kukaan ei voi murtautua kirjautumistietoihisi eikä tarkkailla toimintaasi sovelluksissa ja sivustoissa.

Napauta Asetukset-näytössä **Tietoturva ja tietosuoja** → **Lisää suojausasetuksia** → **Suojattu Wi-Fi** ja suorita määrittäminen loppuun noudattamalla näytön ohjeita. Jos napautat **Suojaustoiminta**, voit tarkistaa historian siitä, miten ja milloin verkkosi on suojattu Suojattu Wi-Fi -toiminnolla.

Kun Suojattu Wi-Fi on käytössä, VPN-kuvake (🛡️) näkyy tilarivillä.



- Tämän toiminnon käyttäminen voi hidastaa Wi-Fi-verkon nopeutta.
- Tämän toiminnon käyttömahdollisuus määräytyy Wi-Fi-verkon, operaattorin tai mallin mukaan.

Suojattavien sovellusten valitseminen Suojattu Wi-Fi -toiminnon avulla

Valitse suojattavat sovellukset Suojattu Wi-Fi -toiminnon avulla, jotta voit suojata tiedot, kuten salasanasasi tai sovellustoimintasi, turvallisesti muilta.

Napauta Asetukset-näytössä **Tietoturva ja tietosuoj** → **Lisää suojausasetuksia** → **Suojattu Wi-Fi** → **Lisää asetuksia** -kuvake (☰) → **Asetukset** → **Suojatut sovellukset** ja napauta kytkintä niiden sovellusten vieressä, jotka haluat suojata Suojattu Wi-Fi -toiminnolla.



Jotkin sovellukset eivät ehkä tue tätä toimintoa.

Suojauspaketin ostaminen

Saat maksuttoman Wi-Fi-verkkojen suojauspaketin joka kuukausi. Voit myös ostaa maksullisia suojauspaketteja ja käyttää rajoittamatonta kaistanleveyden suojausta rajoitetun ajan.

1 Napauta Asetukset-näytössä **Tietoturva ja tietosuoj** → **Lisää suojausasetuksia** → **Suojattu Wi-Fi**.

2 Napauta suojauspaketin tietoja → **Päivitä** ja valitse haluamasi paketti.



Tiettyjen suojauspakettien osalta voit siirtää suojauspaketin toiseen laitteeseen, joka on kirjautunut Samsung-tiliisi.

3 Vie osto loppuun noudattamalla näytön ohjeita.

Suojattu kansio

Suojattu kansio suojaa yksityistä sisältöäsi ja sovelluksiasi, kuten valokuvia ja yhteystietoja, niin, että muut eivät voi käyttää niitä. Voit pitää yksityisen sisältösi ja sovelluksesi suojattuina, vaikka laite olisi lukitsemattomana.



Suojattu kansio on erillinen, suojattu tallennusalue. Suojatussa kansiossa olevia tietoja ei voi siirtää muihin laitteisiin hyväksymättömien jakotapojen, kuten USB-yhteyden tai Wi-Fi Direct -toiminnon, avulla. Jos käyttöjärjestelmää yritetään mukauttaa tai ohjelmistoa muuttaa, suojattu kansio lukkiutuu automaattisesti, eikä sitä voi käyttää. Ennen kuin tallennat tietoja suojattuun kansioon, varmuuskopioi tiedot toiseen suojattuun sijaintiin.

Suojatun kansion määrittäminen

1 Avaa **Asetukset** ja napauta **Tietoturva ja tietosuojaja** → **Lisää suojausasetuksia** → **Suojattu kansio**.

2 Määritä asetukset noudattamalla näytön ohjeita.

Kun näyttöön tulee ponnahdusikkuna, jossa kysytään, haluatko palauttaa Suojatun kansion lukitustyyppin Samsung-tililläsi, napauta **Salli**. Jos olet unohtanut lukitustyyppin, voit palauttaa sen Samsung-tilisi avulla. Jos et ota tätä toimintoa käyttöön, et voi palauttaa lukitustyyppiä, jos unohdat sen.

Kun asetukset on määritetty, Suojattu kansio -näyttö tulee näkyviin ja Suojattu kansio -sovelluskuvake () lisätään Sovellukset-näyttöön.



- Kun **Suojattu kansio** -sovellus on lukittu, sinun on avattava sen lukitus esimääritetyn lukitustavan avulla.
- Voit muuttaa suojatun kansion nimeä tai kuvaketta napauttamalla **Lisää asetuksia** -kuvaketta () → **Mukauta**.

Suojatun kansion automaattisen lukituksen ehdon määrittäminen

1 Avaa **Suojattu kansio** -sovellus ja napauta **Lisää asetuksia** -kuvaketta () → **Asetukset** → **Lukitse suojattu kansio autom.**

2 Valitse lukitusasetus.



- Voit lukita suojatun kansion manuaalisesti napauttamalla **Lisää asetuksia** -kuvaketta () → **Lukitse ja lopeta**.

Sisällön siirtäminen suojattuun kansioon

Voit siirtää sisältöä, kuten valokuvia ja videoita, suojattuun kansioon. Seuraavat toiminnot ovat esimerkki kuvan siirtämisestä oletustallennustilasta suojattuun kansioon.

1 Avaa **Suojattu kansio** -sovellus ja napauta **Lisää asetuksia** -kuvaketta () → **Lisää tiedostoja**.

2 Napauta **Kuvat**, valitse siirrettävät kuvat ja napauta sitten **Valmis**.

3 Napauta **Siirrä**.

Valitut kohteet poistetaan alkuperäisestä kansioista ja siirretään suojattuun kansioon. Voit kopioida kohteet napauttamalla **Kopioi**.



- Sisällön siirtotapa voi vaihdella sisällön tyyppin mukaan.

Sisällön siirtäminen suojatusta kansioista

Voit siirtää sisältöä suojatusta kansioista vastaavaan sovellukseen oletustallennustilassa. Seuraavat toiminnot ovat esimerkki kuvan siirtämisestä suojatusta kansioista oletustallennustilaan.

- 1 Avaa **Suojattu kansio** -sovellus ja napauta **Galleria**.
- 2 Valitse kuva ja napauta Lisää asetuksia -kuvaketta (⋮) → **Poista kohteesta Suojattu kansio**. Valitut kohteet siirretään **Galleria**-sovellukseen oletustallennustilassa.

Sovellusten lisääminen

Voit lisätä käytettävän sovelluksen suojattuun kansioon.

- 1 Käynnistä **Suojattu kansio** -sovellus ja napauta Lisää sovelluksia -kuvaketta (+).
- 2 Valitse vähintään yksi laitteeseen asennettu sovellus ja napauta **Lisää**.

Sovellusten poistaminen suojatusta kansioista

Kosketa poistettavaa sovellusta jonkin aikaa ja napauta sitten **Poista asennus**.

Tilien lisääminen

Voit lisätä Samsung- ja Google-tilisi tai muut tilisi, joiden kanssa suojatun kansion sovellukset synkronoidaan.

- 1 Avaa **Suojattu kansio** -sovellus ja napauta Lisää asetuksia -kuvaketta (⋮) → **Asetukset** → **Hallitse tilejä** → **Lisää tili**.
- 2 Valitse tilipalvelu.
- 3 Määritä tilin asetukset noudattamalla näytön ohjeita.

Suojatun kansion piilottaminen

Voit salata suojatun kansion ja piilottaa pikakuvakkeen Sovellukset-näytöstä.

Avaa pika-asetuspaneeli ja napauta Laajenna-kuvaketta (—) → **Suojattu kansio** (🔒) → **Piilota**. Vaihtoehtoisesti avaa **Suojattu kansio** -sovellus ja napauta Lisää asetuksia -kuvaketta (⋮) → **Piilota suojattu kansio** → **Piilota suojattu kansio**.

Jos haluat näyttää ja avata suojatun kansion uudelleen, avaa pika-asetuspaneeli, napauta Laajenna-kuvaketta (—) → **Suojattu kansio** (🔒) ja poista sitten suojatun kansion lukitus käyttämällä ennalta määritettyä suojatun kansion lukitustapaa.

Suojatun kansion asennuksen poistaminen

Voit poistaa suojatun kansion asennuksen ja siinä olevan sisällön ja sovellukset.

Avaa **Suojattu kansio** -sovellus ja napauta Lisää asetuksia -kuvaketta (☰) → **Asetukset** → **Lisää asetuksia** → **Poista asennus**.

Voit varmuuskopioida sisällön ennen Suojatun kansion asennuksen poistamista valitsemalla **Poista mediatiedostot suojatusta kansiesta** ja napauttamalla **Poista asennus**. Voit käyttää varmuuskopioituja tietoja suojatusta kansiesta avaamalla **Omat tiedostot** -sovelluksen ja napauttamalla **Sisäinen tallennustila** → **Download** → **Secure Folder**.

 **Samsung Notes** -sovellukseen tallennettuja muistiinpanoja ei varmuuskopioida.

Samsung Pass

Voit vahvistaa henkilöllisyytesi Samsung Passin avulla, kun käytät palveluita, jotka edellyttävät kirjautumista tai henkilökohtaisia tietoja.

Samsung Pass -tietojen rekisteröiminen

Napauta Asetukset-näytössä **Tietoturva ja tietosuojat** → **Lisää suojausasetuksia** → **Salasanat, todentamismenetelmät ja automaattinen täyttö** → **Samsung Pass**. Määritä asetukset noudattamalla näytön ohjeita.

Tietojen tallentaminen Samsung Passiin

Kun tallennat sovellusten tai Internet-sivustojen kirjautumistiedot tai henkilökohtaiset tiedot Samsung Passiin, voit syöttää tiedot automaattisesti myöhemmin.

 Voit tallentaa tiedot manuaalisesti tai tarkastella ja hallita Samsung Passiin tallennettuja tietoja.

Kirjautumistietojen tallentaminen

Anna sovelluksen tai Internet-sivuston kirjautumissivulla tunnuksesi ja salasanasi ja napauta sitten kirjautumispainiketta. Kun näkyvissä on ponnahdusikkuna, joka kysyy, haluatko tallentaa kirjautumistiedot, napauta **Tallenna**.

Henkilökohtaisten tietojen suojaaminen

Valitse Samsung Pass -päänäytössä **Yksityiset tiedot** -kohdassa jokin vaihtoehto, anna tiedot ja napauta sitten **Tallenna**.

Tietojen syöttäminen automaattisesti

Voit syöttää automaattisesti Samsung Passiin tallennetut kirjautumistiedot tai henkilökohtaiset tiedot, kuten osoitteesi tai maksukorttitietosi.



- Tämä ominaisuus ei ehkä ole käytettävissä joissakin sovelluksissa tai Internet-sivustoissa.
- Internet-sivustojen automaattinen täyttötoiminto on käytettävissä vain niissä Internet-sivustoissa, joita käytät **Samsung Internet** -sovelluksella.

Kirjautuminen todentamisavainten avulla

Sovelluksissa tai sivustoissa, jotka tukevat kirjautumista todentamisavaimella, voit kirjautua sisään Samsung Passiin tallennetulla todentamisavaimella kirjautumistietojen sijasta.

- 1 Luo todentamisavain käyttämässäsi sovelluksessa tai sivustossa.
Todentamisavaimen luontitapa voi vaihdella sovelluksen tai sivuston mukaan.
- 2 Kun näkyvissä on ponnahdusikkuna, joka kysyy, haluatko tallentaa todentamisavaimen, valitse Samsung Pass ja tallenna todentamisavain noudattamalla näytön ohjeita.
Nyt voit kirjautua sisään Samsung Pass -toimintoon tallennetulla todentamisavaimella.

Sijainti

Muuta sijaintitietojen käyttöoikeuksien asetuksia.

Napauta Asetukset-näytössä **Sijainti**.

- **Sovelluksen käyttöoikeudet:** Tarkastele luetteloä sovelluksista, joilla on oikeus käyttää laitteen sijaintia ja muokata käyttöoikeusasetuksia.
- **Sijaintipalvelut:** Aseta laite parantamaan sijaintitietojesi tarkkuutta Wi-Fi- tai Bluetooth-toiminnoilla, vaikka nämä toiminnot olisivat poissa käytöstä. Voit myös tarkistaa, mitä sijaintipalveluja laitteesi käyttää.
- **Viimeaikainen käyttö:** Tarkista nykyisiä sijaintitietojasi pyytävät sovellukset.

Turvallisuus ja hätätilanteet

Hallitse lääkinnällisiä tietojasi ja hätäyhteyshenkilöitäsi. Voit myös muuttaa hätätoimintojen asetuksia, kuten langattomia hätäilmoituksia.

Napauta Asetukset-näytössä **Turvallisuus ja hätätilanteet**.

- **Terveystiedot:** Anna lääkinnälliset tietosi.
- **Hätäyhteyshenkilöt:** Lisää hätäyhteyshenkilösi.
- **Hätäpuhelu:** Soita hätäpuhelu esimääritettyyn numeroon, kun painat sivupainiketta useita kertoja tämän toiminnon asetukset-näytössä määritetyllä tavalla.
- **Hätäjako:** Aseta laite lähettämään hätäyhteyshenkilöillesi tietoja, kuten sijaintisi tai laitteen akun varauksen alenemisesta kertovat ilmoitukset, tietyn ajanjakson ajan.
- **Hiljennä ilmoitukset ajon aikana:** Ota Älä häiritse -toiminto automaattisesti käyttöön ajamisen aikana.
- **Hätäpaikannus:** Ota hätäpaikannuspalvelu (ELS) käyttöön.
- **Langattomat hätäilmoitukset:** Muuta langattomien hätäilmoitusten asetuksia.
- **Maanjäristysvaroitukset:** Ota maanjäristyshälytystoiminto käyttöön.
- **Tuntematon jäljitin -ilmoitukset:** Saat ilmoituksen, jos tuntemattoman jäljittimen on havaittu siirtyvän mukana.



Joidenkin toimintojen käyttömahdollisuus määräytyy alueen ja mallin mukaan.

Tilit ja varmuuskopiointi

Asetukset

Voit synkronoida, varmuuskopioida tai palauttaa laitteen tiedot Samsung Cloud -palvelun avulla. Voit myös kirjautua tileille, kuten Samsung-tilillesi tai Google-tilillesi, ja siirtää tietoja muihin laitteisiin tai muista laitteista Smart Switch -sovelluksen avulla.

Napauta Asetukset-näytössä **Tilit ja varmuuskopiointi**.

- **Hallitse tilejä:** Voit lisätä Samsung- ja Google-tilisi tai muut tilisi, joiden kanssa tiedot synkronoidaan.
- **Samsung Cloud:** Synkronoi ja varmuuskopioi tiedot ja asetukset ja palauta edellisen laitteen tiedot ja asetukset, vaikka sinulla ei olisi niitä. Lisätietoja on kohdassa [Samsung Cloud](#).
- **Google Drive:** Voit pitää henkilökohtaiset tietosi, sovellustiedot ja asetukset suojattuina laitteessa. Voit varmuuskopioida luottamukselliset tiedot. Tietojen varmuuskopioiminen edellyttää kirjautumista Google-tiliin.
- **Smart Switch:** Avaa Smart Switch ja siirrä tiedot aiemmasta laitteestasi. Lisätietoja on kohdassa [Tietojen siirtäminen aiemmasta laitteesta \(Smart Switch\)](#).



Varmuuskopioi tietosi säännöllisesti turvalliseen sijaan, kuten Samsung Cloud -palveluun tai tietokoneeseen, jotta voit palauttaa tiedot, jos tietoja vahingoittuu tai katoaa tai tehdasetukset palautetaan vahingossa.

Samsung Cloud

Voit varmuuskopioida laitteesi tiedot Samsung Cloud -palveluun ja palauttaa ne myöhemmin.

Tietojen varmuuskopiointi

Voit varmuuskopioida laitteesi tiedot Samsung Cloud -palveluun.

- 1 Napauta Asetukset-näytössä **Tilit ja varmuuskopiointi** ja napauta **Varmuuskopioi tiedot** kohdassa **Samsung Cloud**.
- 2 Napauta kytkintä varmuuskopioitavien kohteiden vieressä ja napauta **Varmuuskopioi nyt**.

3 Napauta **Valmis**.



- Joitakin tietoja ei varmuuskopioida. Jos haluat tarkistaa, mitkä tiedot varmuuskopioidaan, napauta Asetukset-näytössä **Tilit ja varmuuskopiointi** ja napauta **Varmuuskopioi tiedot** kohdassa **Samsung Cloud**.
- Jos haluat tarkastella muiden Samsung Cloud -palvelussa olevien laitteiden varmuuskopiotietoja, napauta Asetukset-näytössä **Tilit ja varmuuskopiointi** → **Palauta tiedot** ja valitse sitten haluamasi laite.

Tietojen palauttaminen

Voit palauttaa varmuuskopiotietosi Samsung Cloud -palvelusta laitteeseesi.

- 1 Napauta Asetukset-näytössä **Tilit ja varmuuskopiointi**.
- 2 Napauta **Palauta tiedot** ja valitse haluamasi laite.
- 3 Valitse palautettavat kohteet ja napauta **Palauta**.

Google-palvelut

Voit määrittää joidenkin Google-toimintojen asetukset.



Napauta Asetukset-näytössä **Google-palvelut**.

Edistykselliset toiminnot

Asetukset

Voit ottaa käyttöön lisätoiminnot ja muuttaa asetuksia, jotka säätelevät niitä.

Napauta Asetukset-näytössä **Edistykselliset toiminnot**.

- **Bixby:** Bixby on käyttöliittymä, jonka avulla voit käyttää laitetta tavallista kätevämmiin. Lisätietoja on kohdassa [Bixby](#).
- **Kokeilu:** Käytä laitteen uusia ominaisuuksia.
- **S Pen:** Muuta S Pen -kynän käytön asetuksia. Lisätietoja on kohdassa [S Pen -kynä \(Galaxy S26 Ultra\)](#).
- **Sivupainike:** Voit valita sovelluksen tai toiminnon, joka käynnistetään sivupainikkeella. Lisätietoja on kohdassa [Sivupainikkeen määrittäminen](#).
- **Puheaktivointi:** Valitse, mitkä tekoälyavustajat käynnistetään puheellasi.
- **Moni-ikkuna:** Määritä, miten moni-ikkunatoiminto käynnistetään. Voit myös määrittää moni-ikkunatoiminnon asetukset. Lisätietoja on kohdassa [Moni-ikkuna](#).
- **Liikkeet ja eleet:** Ota liike- tai eletoiminnot käyttöön tai poista ne käytöstä. Lisätietoja on kohdassa [Liikkeet ja eleet](#).
- **Yksikäätinen tila:** Ota käyttöön yksikäätinen toimintatila, joka helpottaa laitteen käyttöä yhdellä kädellä.
- **Näyttökuvat ja näyttötallenteet:** Muuta ruudunkaappauksen ja ruudun nauhoituksen asetuksia.
- **Videotehosteet:** Aseta laite käyttämään erilaisia tehosteita, kuten taustan vaihtamista, kun kameraa käytetään tietyissä sovelluksissa. Lisätietoja on kohdassa [Videotehosteet](#).
 Tämä toiminto on käytettävissä vain joissakin sovelluksissa.
- **Videokuvan kirkkaus:** Lisää näytön kirkkautta ja paranna värien eloisuutta videoita toistettaessa.
 Tämä ominaisuus ei ehkä ole käytettävissä joissakin sovelluksissa.
- **Super HDR:** Aseta näyttö näyttämään täydet värit ja kontrastit Galaxy-laitteilla otetuissa kuvissa.

- **Game Boosterin asetukset:** Määritä Game Booster -asetukset.
- **Galaxy Avatar:** Luo avatareja haluamallasi tavalla ja käytä niitä eri toiminnoissa. Lisätietoja on kohdassa [Galaxy Avatar](#).
- **Dual Messenger:** Asenna toinen sovellus ja käytä kahta eri tiliä samassa viestisovelluksessa. Lisätietoja on kohdassa [Dual Messenger](#).



Joidenkin ominaisuuksien käyttömahdollisuus määräytyy operaattorin tai mallin mukaan.

Liikkeet ja eleet

Ota liike- tai eletoiminnot käyttöön tai poista ne käytöstä.

Napauta Asetukset-näytössä **Edistykselliset toiminnot** → **Liikkeet ja eleet**.

- **Aktivoi nostamalla:** Aseta laite käynnistämään näyttö, kun nostat sen ylös.
- **Käynnistä näyttö kaksoisnapautt.:** Aseta laite käynnistämään näyttö, kun näytön mitä tahansa kohtaa kaksoisnapautetaan näytön ollessa sammuneena.
- **Sammuta näyttö kaksoisnapautt.:** Aseta laite sammuttamaan näyttö, kun alkunäytön tyhjää kohtaa tai lukitusnäyttöä kaksoisnapautetaan.
- **Hälytä, kun puhelin nostetaan:** Aseta laite värisemään, kun otat sen käteen, jos sinulla on ilmoituksia esimerkiksi vastaamattomista puhelusta.



Tämä toiminto ei ehkä toimi, jos näyttö on päällä tai laite ei ole tasaisella alustalla.

- **Mykistä eleillä:** Aseta laite mykistämään tietyt äänet, kun käytetään liikkeitä tai eleitä.
- **Kuvaa pyyhkäisemällä kämmenellä:** Aseta laite tekemään ruudunkaappaus, kun kädellä pyyhkäistään vasemmalle tai oikealle näytön yli. Voit tarkastella ruudunkaappauskuvia **Galleria**-sovelluksessa. Ruudunkaappaus ei ole mahdollista joidenkin sovellusten ja toimintojen käytön aikana.







Liiallinen tärinä tai laitteeseen kohdistuva voimakas isku voi johtaa joidenkin tunnistimia käyttävien toimintojen tahattomiin palautteisiin.

Videotehosteet

Voit käyttää erilaisia toimintoja, kuten taustan vaihtamista, kun kameraa käytetään tietyissä sovelluksissa.

Kun käytät kameraa sovelluksissa, jotka tukevat tätä toimintoa, avaa pika-asetuspaneeli ja napauta **Videotehosteet**.

- : Palauta asetukset.
 - : Valitse tai lisää käytettävät taustavärit tai kuvat.
 - **Tausta**: Vaihda tausta tai sumenna sitä.
 - **Kasvot**: Käytä kauneustehosteita kasvoihin.
 - **Värisävy**: Säädä näytön värisävyä ja kirkkautta.
 - **Automaattinen kehystys**: Ota automaattinen rajaustoiminto käyttöön tai poista se käytöstä. Kun otat tämän toiminnon käyttöön, laite muuttaa kuvauskulmaa ja zoomaa automaattisesti tunnistamalla ja seuraamalla ihmisiä.
 - **Reaktiot**: Ota reaktiotoiminto käyttöön tai poista se käytöstä. Jos haluat lisätietoja reaktiotoiminnon käytöstä, napauta Vihjeitä-kuvaketta ()
 - **Näytä vain minulle**: Näytä vain omat kasvosi ja piilota muiden kasvot. Sinun on rekisteröitävä kasvosi, kun käytät tätä toimintoa ensimmäisen kerran. Napauta **Rekisteröi** ja rekisteröi kasvosi.
 - **Valaise**: Tee ihmisistä kirkkaamman ja selkeämmän näköisiä myös vähävaloisissa ympäristöissä.
-  • Joidenkin ominaisuuksien käyttömahdollisuus määräytyy mallin mukaan.
- Jotkin ominaisuudet ovat käytettävissä vain etukameraa käytettäessä.

Galaxy Avatar

Voit luoda avatareja haluamallasi tavalla ja käyttää niitä eri toiminnoissa.

Napauta Asetukset-näytössä **Edistykselliset toiminnot** → **Galaxy Avatar**. Jos olet lisännyt sovelluksen kuvakkeen Sovellukset-näyttöön, avaa **Galaxy Avatar** -sovellus.

Galaxy Avatarin luominen

Käynnistä Galaxy Avatar, napauta Luo-kuvaketta () ja luo sitten avatar noudattamalla näytön ohjeita.

Galaxy Avatar -tarrojen käyttäminen

Kun luot avatareja, avatarilmeitä ja -toimintoja sisältävät tarrat luodaan automaattisesti. Voit käyttää omia avatartarrojasi yhteisöpalveluissa tai lähettäessäsi viestejä.

Käynnistä Galaxy Avatar ja napauta **Avatar-tarrat**. Voit luoda omia tarroja napauttamalla Tee mukautettuja tarroja -kuvaketta (+) tarraluettelon yläosassa.

Galaxy Avatar -kameran käyttäminen

Voit luoda hauskoja valokuvia tai videoita avatareiden avulla käyttämällä eri kuvaustiloja.

Käynnistä Galaxy Avatar ja napauta **Avatar-kamera**. Valitse avatar ja haluamasi tila ja kuvaa sitten kuva tai video.

Dual Messenger

Voit asentaa toisen sovelluksen ja käyttää kahta eri tiliä samassa viestisovelluksessa.

1 Napauta Asetukset-näytössä **Edistyneet toiminnot** → **Dual Messenger**.

Tuetut sovellukset tulevat näkyviin.

2 Napauta sovelluksen kytkintä toisen sovelluksen asentamista varten.

Toinen sovellus asennetaan. Toisen sovelluksen kuvakkeessa näkyy Toinen sovellus -kuvake (🔵).



- Dual Messenger -ominaisuuden käyttömahdollisuus määräytyy sovelluksen mukaan.
- Toisen sovelluksen jotkin toiminnot voivat olla rajoitettuja.

Toisen sovelluksen asennuksen poistaminen

1 Napauta Asetukset-näytössä **Edistyneet toiminnot** → **Dual Messenger**.

2 Napauta sen sovelluksen kytkintä, jonka asennuksen haluat poistaa, ja napauta **Poista asennus**.
Kaikki toiseen sovellukseen liittyvät tiedot poistetaan.



Jos poistat ensimmäisen sovelluksen asennuksen, myös toinen sovellus poistetaan.

Digitaalinen hyvinvointi ja lapsilukko

Tarkastele laitteen käyttöhistoriaa ja käytä toimintoja, jotka estävät laitetta häiritsemästä sinua. Voit myös määrittää käytönvalvonnan asetukset lapsia varten ja hallita heidän digitaalilaitekäyttöään.

Napauta Asetukset-näytössä **Digitaalinen hyvinvointi ja lapsilukko**.

- **Sovellusajastimet:** Rajoita jokaisen sovelluksen päivittäistä käyttöaika aasettamalla ajastin. Kun raja saavutetaan, sovellus poistetaan käytöstä, etkä voi enää käyttää sitä.
- **Ruutuikatavoite:** Aseta tavoitteet sille, kuinka paljon käytät laitetta päivittäin.
- **Ajon aikainen valvonta:** Ota valvonta käyttöön tarkkailemaan laitteen käyttöaika ajoneuvon ajamisen aikana.
- **Kävelyn valvonta:** Ota kävelytarkkailu käyttöön tarkkailemaan laitteen käyttöaika kävelyn aikana.
- **Äänenvoimakkuuden valvonta:** Suojaa kuuloasi ottamalla äänenvoimakkuuden valvonta käyttöön.
- **Sisältörajoitukset:** Rajoita Internet-sivuja, joita voidaan käyttää, tai aseta ikärajoituksia sovelluksille ja peleille. Tämä toiminto on käytettävissä vain **Samsung Internet** -sovelluksessa ja **Galaxy Store** -sovelluksessa.
- **Lapsilukko:** Hallitse lasten digitaalilaitekäyttöä.

Laitteen ylläpito

Laitteen ylläpitotoiminto tarjoaa yleiskatsauksen laitteen akkuun, tallennustilaan, muistiin ja järjestelmän suojaukseen. Voit myös optimoida laitteen.

Napauta Asetukset-näytössä **Laitteen ylläpito**.

- **Optimoi nyt:** Sulje taustalla toimivat tai epätavallisen paljon akkua käyttävät sovellukset ja etsi kaatuneita sovelluksia ja haittaohjelmia laitteen optimointia varten.
- **Akku:** Tarkista akun jäljellä oleva varaus ja laitteen käyttöaika. Jos laitteen akun varaustaso on vähissä, voit säästää virtaa ottamalla virransäästötoiminnot käyttöön. Lisätietoja on kohdassa [Akku](#).

- **Tallennustila:** Tarkista käytössä olevan ja vapaan tallennustilan toimintatila ja vapauta tallennustilaa poistamalla tarpeettomat tiedostot, kuten roskakorissa olevat tiedostot, käyttämättömät tiedostot tai monistetut tiedostot, niiden tarkistuksen jälkeen.
 -  Todellinen käytettävissä olevan sisäisen tallennustilan määrä on pienempi kuin ilmoitettu määrä, koska käyttöjärjestelmä ja oletussovellukset käyttävät osan tallennustilasta. Käytettävissä oleva kapasiteetti voi muuttua, kun päivität laitteen.
 - Voit tarkastella sisäisen tallennustilan jäljellä olevaa kapasiteettia Samsungin Internet-sivuston tieto-osassa oman laitteesi kohdalla.
- **Muisti:** Tarkista muistin käyttötilanne tai vapauta muistia pysäyttämällä taustasovellukset napauttamalla **Tyhjennä nyt**.
- **Sovellusten suojaus:** Varmista turvallisuus tarkistamalla laitteesi haittaohjelmien ja muiden epäilyttävien toimintojen varalta.
- **Suorituskykyprofiili:** Muuta suorituskykyprofiilia ottaen huomioon laitteen käsittelynopeus, akun kesto ja jäähdytysteho.
- **Automaattinen optimointi:** Suorita automaattinen optimointi sulkemalla taustasovellukset tai tyhjentämällä muisti, jotta laite pysyy parhaassa toimintakunnossa.

Napauta **Automaattinen uudelleenkäynnistys**, jos haluat asettaa laitteen käynnistymään automaattisesti uudelleen silloin, kun suorituskykyongelmia havaitaan, tai määrittämänäsi ajankohtana.
- **Ohjelmistopäivitys:** Päivitä laitteesi laiteohjelmisto firmware over-the-air (FOTA) -palvelun kautta. Voit myös ajoittaa ohjelmistopäivitykset.
- **Vianmääritys:** Testaa laitteesi Samsung Membersin avulla.
- **Huoltotila:** Suojaa yksityisyytesi ottamalla ylläpitotila käyttöön, kun joku muu käyttää laitettasi esimerkiksi lähettäessäsi sen korjattavaksi.

Sovellukset

Voit hallita laitteen sovelluksia ja muuttaa niiden asetuksia. Voit tarkastella sovellusten käyttötietojasi, muuttaa niiden ilmoitus- tai käyttöoikeusasetuksia tai poistaa käytöstä tarpeettomat sovellukset tai poistaa niiden asennuksen.

Napauta Asetukset-näytössä **Sovellukset**.

Yleinen hallinta

Voit mukauttaa laitteen järjestelmäasetukset tai palauttaa laitteen alkutilaan.

Napauta Asetukset-näytössä **Yleinen hallinta**.

- **Kieli:** Valitse laitteen kielet. Lisätietoja on kohdassa [Laitteen kielten lisääminen](#).
- **Sovelluksen kielet:** Valitse kieli, jota haluat käyttää eri sovelluksissa.
- **Kielipaketit:** Hallitse tai lataa kielipaketteja puheen syöttämistä, teksti puheeksi -ominaisuutta ja käännöstä varten.
- **Päivämäärä ja aika:** Käytä ja muuta asetuksia, jotka ohjaavat laitteen kellonajan ja päivämäärän näyttöä.



Jos akun varaus purkautuu kokonaan, kellonaika ja päivämäärä nollautuvat.

- **Samsung-näppäimistön asetukset:** Muuta Samsung-näppäimistön asetuksia.
- **Näppäimistö:** Valitse oletusarvoisesti käytettävä näppäimistö ja muuta näppäimistön asetuksia.
- **Fyysinen näppäimistö:** Muuta ulkoisen näppäimistön asetuksia.
- **Hiiri:** Muuta ulkoisen hiiren asetuksia.
- **Kosketusalusta:** Muuta ulkoisen kosketusalustan asetuksia.
- **Nollaa:** Voit palauttaa laitteen asetukset alkutilaan tai palauttaa tehdasasetukset.
- **Mukautuspalvelu:** Voit hankkia mukautetun palvelun kiinnostustesi kohteidesi ja laitteesi käyttötavan mukaan.
- **Ota meihin yhteyttä:** Kysy kysymyksiä tai tarkastele usein kysytyjä kysymyksiä.

Laitteen kielten lisääminen

Voit lisätä laitteessa käytettävissä olevia kieliä.

- 1 Napauta Asetukset-näytössä **Yleinen hallinta** → **Kieli** → **Lisää kieli**.
- 2 Valitse lisättävä kieli.
- 3 Aseta valittu kieli oletuskieleksi napauttamalla **Aseta oletukseksi**. Jos haluat säilyttää nykyisen kieliasetuksen, napauta **Pidä nykyinen**.
Valittu kieli lisätään kieliluetteloon. Jos vaihdoit oletuskielen, valittu kieli tulee luettelon ensimmäiseksi.

Jos haluat vaihtaa oletuskielen kieliluettelosta, valitse haluamasi kieli ja napauta **Käytä**. Jos jokin sovellus ei tue oletuskieltä, käytetään seuraavaa tuettua kieltä.

Helppokäyttöisyys

Voit määrittää useita asetuksia, jotka lisäävät laitteen helppokäyttöisyyttä. Lisätietoja on kohdassa [Helppokäyttöisyys](#).

Napauta Asetukset-näytössä **Helppokäyttöisyys**.

Ohjelmistopäivitys

Voit päivittää laitteesi laiteohjelmiston firmware over-the-air (FOTA) -palvelun avulla. Voit myös muuttaa automaattisen latauksen asetuksia.

Napauta Asetukset-näytössä **Ohjelmistopäivitys**. Napauta **Hae päivityksiä** ja tarkista tai asenna päivitykset manuaalisesti.

Jos haluat muuttaa automaattisen lataamisen asetusta, napauta Lisää asetuksia -kuvaketta (⋮) → **Automaattinen lataus**.



Jos laitteesi suojausta ja uusien tietoturvahukien ehkäisemistä varten julkaistaan kriittisen tärkeitä ohjelmistopäivityksiä, ne asennetaan automaattisesti ilman suostumustasi.

Suojauspäivitysten tiedot

Suojauspäivitysten avulla parannetaan laitteen suojausta ja suojataan henkilökohtaisia tietojasi. Tietoja laitemalliisi tarkoitetuista suojauspäivityksistä saat osoitteesta security.samsungmobile.com.



Tämä sivusto tukee vain joitakin kieliä.

Tietoja puhelimesta

Saat näkyviin laitteen tiedot.

Napauta Asetukset-näytössä **Tietoja puhelimesta**.

Jos haluat muuttaa laitteen nimeä, napauta **Nimeä uudelleen**.

- **Tilätiedot:** Tarkastele laitetietoja, kuten SIM-kortin tilaa, Wi-Fi-verkon MAC-osoitetta ja sarjanumeroa.
- **Lakisäätteiset tiedot:** Tarkastele laitteeseen liittyviä oikeudellisia tietoja, kuten turvallisuustietoja ja avoimen lähdekoodin käyttöoikeussopimusta.
- **Ohjelmiston tiedot:** Tarkastele laitteen ohjelmistotietoja, kuten sen käyttöjärjestelmä- ja laiteohjelmistoversiota.
- **Akun tiedot:** Tarkastele akun tietoja.



Voit tarkastella seuraavia akun tietoja tässä. Käytettävissä olevat tiedot voivat vaihdella alueen, palveluntarjoajan tai mallin mukaan.

- Akun valmistuspäivä
- Ensimmäinen käyttöpäivä
- Täysien lataus-/purkaussyklien määrä (nimelliskapasiteetin perusteella)
- Mitattu kunto

Käyttöön liittyviä huomautuksia

Tämän laitteen käyttöä koskevia varotoimia

Lue tämä opas huolellisesti, kun käytät laitetta, jotta osaat käyttää sitä turvallisesti ja oikein.

- Kuvaukset perustuvat laitteen oletusasetuksiin.
- Alueen, palveluntarjoajan, mallin ominaisuuksien tai laitteen ohjelmiston mukaan voi olla, että osa sisällöstä poikkeaa omasta laitteestasi.
- Laite saattaa vaatia yhteyttä Wi-Fi- tai matkapuhelinverkkoon joitakin sovelluksia tai toimintoja käytettäessä.
- Paljon suoritintehoa ja muistia vaativa sisältö (laadukas sisältö) vaikuttaa laitteen yleiseen suorituskykyyn. Laitteen tekniset ominaisuudet ja sen käyttöympäristö voivat aiheuttaa sen, etteivät sisältöön liittyvät sovellukset toimi oikein.
- Samsung ei ole vastuussa muiden kuin Samsungin toimittamien sovellusten aiheuttamista suorituskykyongelmista.
- Samsung ei ole vastuussa toiminta- eikä yhteensopivuusongelmista, jotka johtuvat muokatuista rekisteriasetuksista tai muunnetusta käyttöjärjestelmäohjelmistosta. Käyttöjärjestelmän mukauttamisyritys voi johtaa laitteen tai sovellusten virheelliseen toimintaan.
- Laitteen mukana toimitetut ohjelmistot, äänilähteet, taustakuvat, muut kuvat ja muu media on lisensoitu rajoitettuun käyttöön. Näiden materiaalien käyttö kaupallisiin ja muihin tarkoituksiin on tekijänoikeuslakien vastaista. Vastuu median lainvastaisesta käytöstä on kokonaan käyttäjillä.
- Liittymän datasopimuksen mukaan viesteistä, tiedostojen lähettämisestä ja vastaanottamisesta, automaattisesta synkronoinnista, paikannuspalvelujen käytöstä tai muista datapalveluista saatetaan veloittaa lisämaksu. Suurten tietomäärien siirtämisessä on suositeltavaa käyttää Wi-Fi-toimintoa.
- Laitteen mukana toimitettuja sovelluksia voidaan päivittää ilman ennakkoilmoitusta, eivätkä ne sen jälkeen välttämättä enää ole tuettuja.
- Laitteen käyttöjärjestelmän muuttaminen tai epävirallisista lähteistä peräisin olevien sovellusten asentaminen voi aiheuttaa laitteeseen toimintahäiriöitä ja tietojen vahingoittumisen tai katoamisen. Nämä toimet ovat Samsungin käyttöoikeussopimuksen vastaisia ja mitätöivät takuun.

- Näyttö erottuu selvästi myös kirkkaassa auringonvalossa, sillä kontrasti säätyy automaattisesti ympäristön mukaan. Tuotteen luonteen takia liikkumattomien kuvien näyttäminen pitkiä aikoja kerrallaan voi aiheuttaa jälkikuvia (kuvan ”palamisen” näyttöön) tai haamukuvia.
 - Liikkumattomien kuvien pitkäaikainen pitäminen osassa näyttöä tai koko näytössä ei ole suositeltavaa, ja näyttö kannattaa sammuttaa, kun laitetta ei käytetä.
 - Voit asettaa näytön sammumaan automaattisesti, kun et käytä sitä. Avaa **Asetukset**, napauta **Näyttö** → **Näytön aikakatkaistu** ja valitse sitten aika, jonka haluat laitteen odottavan, ennen kuin näyttö sammuu.
 - Jos haluat asettaa näytön säätämään näytön kirkkautta automaattisesti ympäristön mukaan, avaa **Asetukset**, napauta **Näyttö** ja ota **Mukautuva kirkkaus** -kytkin käyttöön napauttamalla sitä.
- Joillekin laitteille on tiettyjen alueiden tai mallien tapauksessa hankittava Federal Communications Commissionin (FCC) hyväksyntä.

Jos laite on FCC:n hyväksymä, voit tarkistaa laitteen FCC-tunnuksen. Kun haluat tarkistaa FCC-tunnuksen, avaa **Asetukset** ja napauta **Tietoja puhelimesta** → **Tilatiedot**. Jos laitteellasi ei ole FCC-tunnusta, se tarkoittaa, että laitetta ei ole hyväksytty myytäväksi Yhdysvalloissa tai sen alueilla ja että se voidaan tuoda Yhdysvaltoihin vain omistajan henkilökohtaiseen käyttöön.
- Ultra-wideband (UWB, ultralaajakaista) -lähettimien käyttö lentokoneessa tai laivassa on kielletty. Kun lentotila otetaan käyttöön, UWB-toiminto poistetaan käytöstä. (Galaxy S26 Ultra, Galaxy S26+)

- Laitteen tukemat kaistanleveydet voivat vaihdella alueen tai operaattorin mukaan.
- 5G-verkon saatavuus voi vaihdella mallin, maan, operaattorin ja käyttöympäristön mukaan.
- Laitteessasi on magneetteja. Pidä se poissa luottokorttien, implantoitujen lääkinnällisten laitteiden ja muiden sellaisten laitteiden läheisyydestä, joihin magneetit voivat vaikuttaa. Pidä laitteesi yli 15 cm:n päässä lääkinnällisistä laitteista. Lopeta laitteesi käyttö, jos epäilet, että lääkinnällisessä laitteessasi on häiriöitä, ja ota yhteyttä lääkäriin tai lääkinnällisen laitteen valmistajaan.

Ohjekuvakkeet



Vaara: tilanteet, jotka voivat aiheuttaa vammoja sinulle tai muille



Varoitus: tilanteet, joista voi seurata vaurioita tähän laitteeseen tai muihin laitteisiin



Ilmoitus: huomautuksia, käyttövinkkejä tai lisätietoja

Huomautuksia pakkauksen sisällöstä ja lisävarusteista

Pakkauksen sisältö on lueteltu pikaoppaassa.

- Laitteen mukana toimitettavat tarvikkeet ja erikseen hankittavat lisävarusteet voivat vaihdella alueen ja operaattorin mukaan.
- Mukana toimitettavat varusteet on suunniteltu vain tähän laitteeseen, eivätkä ne välttämättä ole yhteensopivia muiden laitteiden kanssa.
- Ulkoasua ja teknisiä ominaisuuksia voidaan muuttaa ilman erillistä ilmoitusta.
- Voit ostaa lisävarusteita Samsung-jälleenmyyjältä. Varmista ennen ostamista, että ne ovat yhteensopivia laitteen kanssa.
- Samsungin hyväksymien lisävarusteiden käyttämistä suositellaan. Hyväksymättömien lisävarusteiden käyttäminen voi aiheuttaa suorituskykyongelmia tai toimintahäiriöitä, joita takuu ei välttämättä kata.
- Kaikkien varusteiden saatavuus on kokonaan niitä valmistavien vastaavien yhtiöiden vastuulla. Lisätietoja saatavilla olevista varusteista on Samsungin sivustossa.
- Laitteen kanssa voidaan käyttää kuulokkeita (USB-tyyppi C), jotka tukevat digitaalista lähtöä. Laite ei kuitenkaan ehkä ole yhteensopiva sellaisten kuulokkeiden kanssa, jotka käyttävät eri äänilähtötapaa tai jotka on valmistanut toinen valmistaja.
- Laitteen mukana toimitettu USB-kaapeli tukee enintään 3 A:n latausta. Laturi ei sisälly toimitukseen. Parhaan mahdollisen lataustehon saamiseksi on suositeltavaa käyttää virallista Samsungin 60 W:n laturia ja laitteen kanssa yhteensopivaa kaapelia, jotka myydään erikseen. (Galaxy S26 Ultra)
- Laitteen mukana toimitettu USB-kaapeli tukee enintään 3 A:n latausta. Laturi ei sisälly toimitukseen. Parhaan mahdollisen lataustehon saamiseksi on suositeltavaa käyttää virallista Samsungin 45 W:n laturia ja laitteen kanssa yhteensopivaa kaapelia, jotka myydään erikseen. (Galaxy S26+)
- Laitteen mukana toimitettu USB-kaapeli tukee enintään 3 A:n latausta. Laturi ei sisälly toimitukseen. (Galaxy S26)
- Ympäristösyistä tähän pakettiin ei sisälly laturia. Laitteen lataamiseen soveltuvat lähes kaikki USB-virtalähteet ja johdot, joissa on USB-C-tyypin pistokeliitin.

Veden- ja pölynpitävyyden ylläpitäminen

Laitteesi on veden- ja pölynkestävä ja on seuraavien kansainvälisten standardien mukainen.

- IP68-vedenkestävyyssuositussertifiointi: Laite on testattu standardin IEC 60529 mukaisesti upottamalla se 15–35 °C:een lämpöiseen 86–106 kPa:n paineiseen 1,5 metrin syvyiseen makeaan veteen 30 minuutiksi liikuttamatta sitä.

Sinun on noudatettava ohjeita, jotta laite pysyy veden- ja pölynkestävänä.

- Älä altista laitetta uima-altaan vedelle tai merivedelle.
- Jos laite altistuu likaiselle vedelle tai muille nesteille, kuten saippuavedelle, öljylle, hajuvedelle, aurinkovoiteelle tai käsienpesuaineelle, tai kemiallisille tuotteille, kuten kosmetiikalle tai alkoholia sisältäville nesteille, puhdista laite virtaamattomalla makealla vedellä, pyyhi se pehmeällä ja puhtaalla liinalla ja kuivaa se sitten huolellisesti ennen käyttöä vedenkestävyyden säilyttämiseksi.
- Älä altista laitetta voimakkaasti virtaavalle vedelle. Veden paineen äkillinen nousu voi ylittää takuun kattaman vedenkestävyyden.
- Tietynlaisissa paikoissa, kuten saunassa tai löylyhuoneessa, vedenkestävyys voi vahingoittua lämpötilan äkillisten muutosten takia.
- Jos laitteeseen kohdistuu ulkoinen isku tai se vahingoittuu, sen vedenkestävyys voi heiketä.

Jos laite altistuu vedelle tai epäpuhtauksille, noudata ohjeita:

- Pyyhi laite pehmeällä ja puhtaalla liinalla ja kuivaa se sitten huolellisesti.
- Jos mikrofoni tai kaiutin ei ole täysin kuiva, ääni voi olla epäselvä puhelun aikana.
- Näyttö ja muut ominaisuudet eivät ehkä toimi oikein, jos laitetta käytetään vedessä.
- Älä kytke laturia tai mitään lisävarusteita, ennen kuin laite on täysin kuiva. Laite voi vaurioitua, jos lisävaruste tai laturi kytketään, kun monitoimiliitäntä ei ole vielä kuiva.

Samsung Galaxy -laitteesi veden- ja pölynkestävyys ei ole pysyvää, ja se voi heikentyä ajan mittaan normaalin kulumisen vuoksi.

Laitteen ylikuumentumistilanteet ja ratkaisut

Jos laite kuumenee akkua ladattaessa

Laitte ja laturi voivat kuumentua latauksen aikana. Laitte voi tuntua kuumalta kosketettaessa langattoman latauksen tai pikalatauksen aikana. Tämä on laitteen normaalia toimintaa, eikä se vaikuta laitteen käyttöikään eikä suorituskykyyn. Jos akku kuumenee liikaa, lataaminen voi hidastua ja laturi voi lopettaa lataamisen.

Toimi seuraavasti, jos laite kuumenee:

- Irrota laturi laitteesta ja sulje kaikki käynnissä olevat sovellukset. Odota, että laite on täysin jäähtynyt ja aloita sitten laitteen lataaminen uudelleen.
- Jos laitteen alaosa ylikuumentuu, se voi johtua vioittuneesta USB-kaapelista. Vaihda USB-kaapeli uuteen. Samsungin hyväksymän USB-kaapelin käyttäminen suositellaan.
- Langatonta laturia käyttäessäsi älä aseta laitteen ja langattoman laturin väliin mitään ylimääräistä materiaalia, kuten metalliesineitä, magneetteja tai magneettisia kortteja.



Langaton lataus tai pikalataustoiminto on käytettävissä vain tuetuissa malleissa.

Jos laite kuumenee käytön aikana

Kun käytät toimintoja tai sovelluksia, jotka vaativat paljon virtaa, tai käytät niitä pitkään, laite voi väliaikaisesti kuumentua akkuvirran runsaan kulutuksen takia. Sulje kaikki käynnissä olevat sovellukset, äläkä käytä laitetta hetkeen.

Lue seuraavat esimerkit tilanteista, joissa laite voi ylikuumentua.

- Alkuasennuksen aikana oston jälkeen tai tietojen palauttamisen aikana
- Ladattaessa suuria tiedostoja

- Käytettäessä sovelluksia, jotka vaativat paljon virtaa, tai käytettäessä sovelluksia pitkään
 - Pelattaessa laadukkaita pelejä pitkään
 - Tallennettaessa videoita pitkään
 - Suoratoistettaessa videoita näytön enimmäiskirkkaudella
 - Laitteen ollessa yhdistettynä televisioon
- Moniajon aikana (tai suoritettaessa useita sovelluksia taustalla)
 - Käytettäessä moni-ikkunatoimintoa
 - Päivitettäessä tai asennettaessa sovelluksia videoiden tallennuksen aikana
 - Ladattaessa suuria tiedostoja videopuhelun aikana
 - Tallennettaessa videoita navigointisovelluksen käytön aikana
- Siirrettäessä runsaasti dataa synkronoitaessa tietoja pilveen, sähköpostiin tai muihin tileihin
- Käytettäessä navigointisovellusta autossa laitteen ollessa suorassa auringonvalossa
- Käytettäessä mobiilitukiasematoimintoa ja yhteydenjakotoimintoa
- Käytettäessä laitetta alueilla, joilla signaali on heikko tai puuttuu
- Ladattaessa akkua vaurioituneen USB-kaapelin kautta
- Laitteen monitoimiliitännän ollessa vaurioitunut tai altistunut vieraille aineille, kuten nesteille, pölylle, metallijauheille tai lyijykynän grafiitille
- Verkkovierailun aikana

Toimi seuraavasti, jos laite kuumenee:

- Pidä laitteen ohjelmisto päivitettyä uusimpaan versioon.
- Käynnissä olevien sovellusten väliset ristiriidat voivat aiheuttaa laitteen kuumenemisen. Käynnistä laite uudelleen.
- Poista Wi-Fi-, GPS- ja Bluetooth-toiminnot käytöstä, kun et tarvitse niitä.
- Sulje sovellukset, jotka lisäävät akkuvirran kulutusta tai joita suoritetaan taustalla, jos et käytä niitä.
- Poista tarpeettomat tiedostot tai käyttämättömät sovellukset.
- Vähennä näytön kirkkautta.
- Jos laite ylikuumenee tai tuntuu kuumalta pitkään, älä käytä sitä hetkeen. Jos laitteen ylikuumeneminen jatkuu, ota yhteys Samsung-huoltokeskukseen tai valtuutettuun huoltokeskukseen.

Varotoimia laitteen ylikuumenemisen varalta

Jos laitteen ylikuumeneminen aiheuttaa epämiellyttävää tunnetta, lopeta laitteen käyttäminen.

Kun laite kuumenee, toiminnot ja suorituskyky voivat olla rajoitettuja tai laite voi sammua jäähdyttämisen takia. Tämä ominaisuus on käytettävissä vain tuetuissa malleissa.

- Jos laite ylikuumenee, sen lämpötilaa lasketaan rajoittamalla näytön kirkkautta, näytön virkistystaajuutta ja laitteen suorituskykyä. Vaikka akun latauksen merkkivalo tulisi näkyviin, lataaminen voi olla hidasta. Kun lataus pysähtyy laitteen lämpötilan nousun takia, akun merkkivalo vilkkuu.
- Jos laite saavuttaa tietyn lämpötilan, näyttöön tulee varoitusviesti laitteen vioittumisen, ihoärsytyksen ja -vamman sekä akun vuotamisen estämisestä. Käynnissä olevat sovellukset suljetaan, ja kaikki puhelutoiminnot ja muut toiminnot hätäpuheluja lukuun ottamatta ovat rajoitettuja, kunnes laite on jäähtynyt.
- Jos laitteen lämpötila nousee edelleen, näyttöön tulee toinen viesti ja laite sammuu. Älä käytä laitetta, ennen kuin laitteen lämpötila on suositeltavalla käyttölämpötila-alueella. Jos toinen ilmoitus tulee näyttöön hätäpuhelun aikana, pakotettua sammutusta ei suoriteta ennen puhelun päättymistä.



Suosittelava käyttölämpötila-alue

Laitteen suositeltava käyttölämpötila on 0 °C–35 °C. Laitteen käyttäminen suositeltavan lämpötila-alueen ulkopuolella voi vahingoittaa laitetta tai lyhentää akun käyttöikää.

Käyttöympäristöä koskevia varotoimia

Laite voi kuumeta ympäristön takia seuraavissa olosuhteissa. Toimi varovasti, jotta akun käyttöikä ei lyhene, laite ei vahingoitu eikä synny tulipaloa.

- Älä säilytä laitetta hyvin matalassa tai korkeassa lämpötilassa.
- Älä altista laitetta suoralle auringonvalolle pitkiksi ajoiksi.
- Älä käytä tai säilytä laitetta pitkiä aikoja hyvin kuumassa ympäristössä, kuten kesällä autossa.
- Älä aseta laitetta alueille, jotka voivat ylikuumeta, kuten sähköhuovan päälle.
- Älä säilytä laitetta lämmittimien, mikroaaltouunien, kuumien ruoanlaittovälineiden tai paineastioiden lähellä tai sisällä.
- Älä käytä kaapelia, jonka eriste on kuorittu pois tai vahingoittunut, äläkä käytä mitään laturia tai akkua, joka on vahingoittunut tai toimii virheellisesti.

Tämän tuotteen valmiustilan virrankulutustietojen löytäminen

- Siirry osoitteeseen www.samsung.com/global/ecodesign_energy.
- Hae käyttämällä tuotteen mallinumeroa.



Tämän ominaisuuden käyttömahdollisuus määräytyy alueen, operaattorin tai mallin mukaan.

Liite

Helppokäyttöisyys

Tietoja helppokäyttöisyystoiminnoista

Voit parantaa helppokäyttöisyyttä ominaisuuksilla, jotka tekevät laitteen käytöstä helpompaa näkö-, kuulo- ja liikuntarajoitteisille.

Avaa **Asetukset** ja napauta **Helppokäyttöisyys**. Voit tarkistaa suositellut ominaisuudet ja käyttämäsi helppokäyttötoiminnot napauttamalla **Sinulle suositellut**. Voit poistaa käytössä olevat toiminnot käytöstä napauttamalla **Poista käytöstä**.

Näköön liittyvät parannukset

Näyttötila

Vaihda näyttötila.

Avaa **Asetukset**, napauta **Helppokäyttöisyys** → **Näköön liittyvät parannukset** ja valitse sitten haluamasi tila **Näyttötila**-kohdassa.

Suurikontrastisen teeman käyttäminen

Voit käyttää selkeää teemaa, jossa väriltään vaalea sisältö näkyy tummalla taustalla.

Avaa **Asetukset** ja napauta **Helppokäyttöisyys** → **Näköön liittyvät parannukset** → **Suurikontrastinen teema**. Valitse sitten haluamasi teema, ota kytkin käyttöön napauttamalla sitä ja napauta sitten **Lataa** → **Käytä**.

Korkean kontrastin fontin käyttö

Säädä fonttien väriä ja ääriiviivaa lisätäksesi tekstin ja taustan välistä kontrastia.

Avaa **Asetukset**, napauta **Helppokäyttöisyys** → **Näköön liittyvät parannukset** ja ota sitten **Suurikontrastiset fontit** -kytkin käyttöön napauttamalla sitä.

Korkean kontrastin näppäimistön käyttö

Vaihda Samsung-näppäimistön värejä, jolloin tekstin ja taustan välinen kontrasti suurenee.

Avaa **Asetukset**, napauta **Helppokäyttöisyys** → **Näköön liittyvät parannukset** ja ota sitten **Suurikontr. näppäimistö** -kytkin käyttöön napauttamalla sitä.

Painikkeiden muodon korostaminen

Korosta painikkeiden muotojen erottumista reunuksilla.

Avaa **Asetukset**, napauta **Helppokäyttöisyys** → **Näköön liittyvät parannukset** ja ota sitten **Korosta painikkeet** -kytkin käyttöön napauttamalla sitä.

Ääri viivojen selkeyttäminen

Voit selkeyttää kuvissa ja videoissa olevia kohteita voimakkaiden ääri viivojen avulla.

Avaa **Asetukset**, napauta **Helppokäyttöisyys** → **Näköön liittyvät parannukset** → **Relumino-ääri viiva** ja ota kytkin sitten käyttöön napauttamalla sitä.

Voit säätää ääri viivan paksuutta vetämällä säätöpalkkia kohdassa **Ääri viivan paksuus**.

Näytön värien kääntäminen

Voit parantaa näytön näkyvyyttä ja siten auttaa käyttäjiä tunnistamaan näytössä olevan tekstin.

Avaa **Asetukset**, napauta **Helppokäyttöisyys** → **Näköön liittyvät parannukset** ja ota sitten **Käänteiset värit** -kytkin käyttöön napauttamalla sitä.

Värinkorjaus

Voit säätää, miten värit näytetään näytössä, jos sinun on vaikea erottaa värejä toisistaan. Laite muuttaa värit helpommin tunnistettaviksi väreiksi.

Avaa **Asetukset**, napauta **Helppokäyttöisyys** → **Näköön liittyvät parannukset** → **Värinkorjaus** ja ota kytkin sitten käyttöön napauttamalla sitä. Valitse toiminto.

Värisuodatin

Voit säätää näytön värejä, jos tekstiä on vaikea lukea.

Avaa **Asetukset**, napauta **Helppokäyttöisyys** → **Näköön liittyvät parannukset** → **Värisuodatin** ja ota kytkin sitten käyttöön napauttamalla sitä. Valitse haluamasi väri.

Voit säätää läpinäkyvyytensä vetämällä säätöpalkkia kohdassa **Peittävyys**.

Näytön liiketehosteiden vähentäminen

Vähennä animaatiotehosteita, jos olet herkkä animaatioille tai näytössä olevalle liikkeelle.

Avaa **Asetukset**, napauta **Helppokäyttöisyys** → **Näköön liittyvät parannukset** ja ota sitten **Vähennä animaatioita** -kytkin käyttöön napauttamalla sitä.

Läpinäkyvyyden ja sumeuden vähentäminen

Voit vähentää läpinäkyvyyttä ja sumennustehosteita, jotta näytön sisältö näkyy paremmin.

Avaa **Asetukset**, napauta **Helppokäyttöisyys** → **Näköön liittyvät parannukset** ja ota sitten **Vähennä läpinäk. ja sumennusta** -kytkin käyttöön napauttamalla sitä.

Näytön himmentäminen

Voit himmentää näyttöä vähimmäiskirkkausasetuksen alapuolelle, jolloin katselukokemus on miellyttävämpi.

Avaa **Asetukset**, napauta **Helppokäyttöisyys** → **Näköön liittyvät parannukset** ja ota sitten **Lisähimmennys**-kytkin käyttöön napauttamalla sitä.

Strobotehosteiden himmentäminen

Voit vähentää videoiden strobotehosteiden voimakkuutta niitä toistettaessa.

Avaa **Asetukset**, napauta **Helppokäyttöisyys** → **Näköön liittyvät parannukset** ja ota sitten **Himmennä strobovalo** -kytkin käyttöön napauttamalla sitä.

Näytön suurentaminen

Voit suurentaa näyttöä ja lähentää haluamaasi aluetta.

Avaa **Asetukset**, napauta **Helppokäyttöisyys** → **Näköön liittyvät parannukset** → **Suurennus** → **Suurennus -pikanäppäin** ja ota kytkin sitten käyttöön napauttamalla sitä. Valitse sitten toimenpiteet, joilla toiminnon käyttö aloitetaan suoraan.

- **Napauta Helppokäyttöisyys-painiketta:** Lähennä napauttamalla Suurennus-kuvaketta (A).
- **Paina sivupainiketta ja äänenvoimakkuuden lisäspainiketta:** Lähennä painamalla sivupainiketta ja äänenvoimakkuuden lisäspainiketta samanaikaisesti.

- **Paina äänenvoimakkuuden lisäys- ja vähennyspainikkeita 3 sekunnin ajan:** Lähennä painamalla äänenvoimakkuuden lisäys- ja vähennyspainiketta samanaikaisesti kolme sekuntia.
- **Napauta näyttöä kolme kertaa:** Lähennä napauttamalla näyttöä kolme kertaa.

Suurennuslasin avulla voit suurentaa haluamaasi kohtaa näytössä. Voit siirtää suurennusikkunaa vetämällä suurennuskehystä.

Jos haluat tutkia näyttöä, vedä suurenetun näytön yli kahdella sormella.

Jos haluat säätää zoomaussuhdetta, nipistä suurenetussa näytössä kahdella sormella tai levitä sormia kauemmas toisistaan.



- Kun suurenat koko näytön, näyttönäppäimistöä ja siirtymispalkkia ei voi suurentaa. Jos haluat suurentaa myös näppäimistöä ja siirtymispalkkia, avaa **Asetukset**, napauta **Helppokäyttöisyys** → **Näköön liittyvät parannukset** → **Suurennus** ja ota sitten **Suurennanäppäimistöä kirjoitett.** -kytkin käyttöön napauttamalla sitä.
- Kun tämä toiminto on käytössä, se voi vaikuttaa joidenkin sovellusten suorituskykyyn.

Suurennuslasin käyttäminen

Voit käyttää kameraa suurennuslasina kohteiden suurentamiseen.

Avaa **Asetukset**, napauta **Helppokäyttöisyys** → **Näköön liittyvät parannukset** → **Suurennuslasi** → **Suurennuslasi -pikanäppäin** ja ota kytkin sitten käyttöön napauttamalla sitä. Valitse sitten toimenpiteet, joilla toiminnon käyttö aloitetaan suoraan. Kun suoritat toiminnon, kamera toimii suurennuslasin tavoin.

Kohdistimen paksuuden muuttaminen

Avaa **Asetukset** ja napauta **Helppokäyttöisyys** → **Näköön liittyvät parannukset** → **Kohdistimen paksuus**.

Osoittimen koon ja värin muuttaminen

Voit suurentaa osoitinta, jota käytetään ulkoisen hiiren tai kosketusalustan kanssa. Voit myös vaihtaa osoittimen värin.

Avaa **Asetukset** ja napauta **Helppokäyttöisyys** → **Näköön liittyvät parannukset** → **Osoittimen koko ja väri**.

Fontin vaihtaminen

Voit muuttaa fontin kokoa ja tyyliä.

Avaa **Asetukset** ja napauta **Helppokäyttöisyys** → **Näköön liittyvät parannukset** → **Fonttikoko ja -tyyli**.

Näytön zoomauksen vaihtaminen

Voit suurentaa tai pienentää näytön kohteita.

Avaa **Asetukset** ja napauta **Helppokäyttöisyys** → **Näköön liittyvät parannukset** → **Näytön zoomaus**.

Lausu näppäimistön syöte ääneen

Aseta laite lukemaan ääneen näppäimistöllä kirjoitettu teksti.

Avaa **Asetukset**, napauta **Helppokäyttöisyys** → **Näköön liittyvät parannukset** → **Lausu näppäimistön syöte ääneen**, ota kytkin käyttöön napauttamalla sitä ja valitse sitten asetus.

Äänikuvauksen käyttäminen

Aseta laite toistamaan äänikuvaus, kun toistetaan videota, joka sisältää äänikuvauksia.

Avaa **Asetukset**, napauta **Helppokäyttöisyys** → **Näköön liittyvät parannukset** ja ota sitten **Äänikuvaus**-kytkin käyttöön napauttamalla sitä.

Äänitallenteiden lisääminen äänitarroihin

Äänitarrojen avulla samanmuotoiset esineet voidaan erottaa toisistaan kiinnittämällä niihin tarrat. Voit tallentaa ja asettaa äänitallenteen NFC-yhteensopivaan äänitarraan. Äänitalenne toistetaan, kun asetat laitteesi tarran lähelle.



Ota NFC-toiminto käyttöön ennen tämän toiminnon käyttämistä.

- 1 Avaa **Asetukset** ja napauta **Helppokäyttöisyys** → **Näköön liittyvät parannukset** → **Äänitarra**. Ääninauhuri avautuu.
- 2 Aloita tallennus napauttamalla Tallenna-kuvaketta () Puhu mikrofoniin.
- 3 Kun tallennus on valmis, lopeta napauttamalla **Valmis**.
- 4 Pidä laitteen taustapuolta äänitarran yläpuolella. Äänitallenteen tiedot kirjoitetaan äänitarraan.

TalkBack (äänipalaute)

TalkBack-toiminnon ottaminen käyttöön tai poistaminen käytöstä

Kun otat TalkBack-toiminnon käyttöön, laite aloittaa äänipalautteen käytön. Kun napautat valittua toimintoa kerran, laite lukee ääneen näytössä näkyvän tekstin. Toiminnon napauttaminen kahdesti ottaa toiminnon käyttöön.

Avaa **Asetukset**, napauta **Helppokäyttöisyys** → **TalkBack** ja ota kytkin sitten käyttöön napauttamalla sitä.

Voit poistaa TalkBack-toiminnon käytöstä napauttamalla kytkintä ja kaksoisnapauttamalla missä tahansa näytön kohdassa. Napauta sitten **Poista käytöstä** ja kaksoisnapauta mitä tahansa näytön kohtaa.

Jos haluat tarkistaa, miten TalkBack-toimintoa käytetään, napauta **Asetukset** → **TalkBack-ohje**.



Jotkin toiminnot eivät ole käytettävissä TalkBack-toiminnon käytön aikana.

Näytön ohjaaminen sormieleillä

Voi ohjata näyttöä eri sormieleillä TalkBack-toiminnon käytön aikana.

Kun haluat tarkastella ja mukauttaa käytettävissä olevia sormieleitä, avaa **Asetukset** ja napauta **Helppokäyttöisyys** → **TalkBack** → **Asetukset** → **Eleet**.

Ääneenlukuvalikon käyttäminen

Kun käytät TalkBack-toimintoa, pyyhkäise vasemmalle tai oikealle kolmella sormella. Näkyviin tulee ääneenlukuvalikko, ja laite lukee vaihtoehdot ääneen. Voit selata vaihtoehtoja pyyhkäisemällä kolmella sormella vasemmalle tai oikealle. Kun kuulet haluamasi vaihtoehdon, pyyhkäise ylös- tai alaspäin, jos haluat käyttää vaihtoehtoa tai säätää vaihtoehdon asetuksia. Jos esimerkiksi kuulet sanat **Puheen nopeus**, voit säätää puhenopeutta pyyhkäisemällä ylös- tai alaspäin.

Kuvanimikkeiden lisääminen ja hallinta

Voit määrittää nimikkeet näytössä näkyville kuville. Laite lukee nimikkeet ääneen, kun kuvat valitaan. Lisää nimikkeet merkitsemättömiin kuviin pyyhkäisemällä ylös tai alas ja sitten oikealle. Napauta sitten **Lisää tunniste**, kun TalkBack-valikot ovat näkyvissä.

Kun haluat hallita nimikkeitä, avaa **Asetukset** ja napauta **Helppokäyttöisyys** → **TalkBack** → **Asetukset** → **Lisäasetukset** → **Omat tunnisteet**.

TalkBack-asetusten määrittäminen

Voit määrittää TalkBack-asetukset niin, että käyttö on mahdollisimman kätevää.

Avaa **Asetukset** ja napauta **Helppokäyttöisyys** → **TalkBack** → **Asetukset**.

- **TalkBackin uudet ominaisuudet:** Tarkista TalkBackin tärkeimmät päivitykset ja muutokset.
- **Teksti puheeksi:** Voit muuttaa teksti puheeksi -toimintojen asetuksia, kuten kieltä ja nopeutta, joita käytetään TalkBack-toiminnon ollessa käytössä.
- **Puheen määrä:** Mukauta äänipalautteen yksityiskohtaisia asetuksia.
- **Kuvien ja näytön kuvaukset:** Määritä automaattisen kuvauksen asetukset. Voit kuulla kuvauksen, kun siirrät kohdistuksen kuvaan tai kuvakkeeseen tai kuvaan, jossa on tekstiä. Jos otat **Yksityiskohtaiset näytön ja kuvien kuvaukset** -toiminnon käyttöön, voit kuunnella yksityiskohtaisia näyttöjen tai kuvien kuvauksia. Kun käytät TalkBack-toimintoa, pyyhkäise ylös- tai alaspäin ja sitten oikealle. Napauta sitten **Kuvaile kuvaa** tai **Kuvaile näyttöä**, kun TalkBack-valikot tulevat näkyviin.
- **Äänet ja värinä:** Muuta TalkBack-toiminnon ääni- ja värinäasetuksia.
- **Muuta valitun kohdan osoitinta:** Aseta laite paksuntamaan tarkennusilmaisimen reunaa, joka ilmestyy, kun napautat kohteita. Voit myös vaihtaa ilmaisimen värin.
- **Näytä puhe:** Aseta laite näyttämään äänipalautte näyttössä tekstinä.
- **Eleet:** Tarkastele eri sormieleitä, joilla ohjataan näyttöä TalkBack-toimintoa käytettäessä, ja mukauta eleiden asetuksia.
- **Muokkaa valikoita:** Valitse käytettävät TalkBack-valikot ja ääneenlukuvalikot.
- **Pikanäppäimet:** Mukauta liitetyn ulkoisen näppäimistön pikanäppäimiä.
- **Näyttönäppäimistö:** Mukauta näyttönäppäimistön asetuksia.
- **Pistekirjoitusnäppäimistö:** Kirjoita kirjaimet näyttöön kuuden pisteen pistekirjoitusnäppäimistöllä.
- **Pistekirjoitusnäyttö:** Kytke pistekirjoitusnäyttö ja muuta asetuksia.
- **Lisäasetukset:** Määritä TalkBack-toiminnon lisäasetukset.
- **TalkBack-ohje:** Opi TalkBack-toiminnon käyttö.
- **Ohje:** Siirry TalkBack-ohjesivulle.
- **Ota yhteyttä Googlen tukeen toimintarajoitteisille ja vammaisille:** Siirry Googlen helppokäyttöisyysohjesivulle.

Tekstin syöttäminen näppäimistön avulla

Voit tuoda näppäimistön näkyviin napauttamalla tekstinsyöttökenttää ja kaksoisnapauttamalla missä tahansa näytön kohdassa.

Kun näppäimistöä kosketetaan sormella, laite lukee ääneen sormen alla olevan merkinäppäimen. Kun kuulet haluamasi merkin, valitse se vapauttamalla sormesi näytöstä. Merkki syötetään, ja laite lukee tekstin ääneen.

Lisämerkkien syöttäminen

Koskettamalla näppäimistön näppäintä jonkin aikaa voit syöttää näppäimessä olevia lisämerkkejä. Näppäimen yläpuolelle tulee ponnahdusikkuna, jossa käytettävissä olevat merkit näkyvät. Voit valita merkin vetämällä sormella ponnahdusikkunassa, kunnes kuulet haluamasi merkin, ja vapauttamalla sitten sormen.

Kuuloon liittyvät parannukset

Live Transcribe

Voit asettaa laitteen sieppaamaan puheen laitteen mikrofonilla ja muuntamaan sen näytössä näkyväksi tekstiksi.

Avaa **Asetukset**, napauta **Helppokäyttöisyys** → **Kuuloon liittyvät parannukset** → **Live Transcribe** → **Live Transcribe -pikanäppäin** ja ota kytkin sitten käyttöön napauttamalla sitä. Valitse toimenpiteet, joilla toiminnon käyttö aloitetaan suoraan. Suorita sitten puheen litterointitoiminto.

Live-tekstitys

Voit asettaa laitteen tunnistamaan puheen ja luomaan kuvatekstit automaattisesti, kun toistat mediasisältöä, kuten videoita tai podcasteja.

Avaa **Asetukset**, napauta **Helppokäyttöisyys** → **Kuuloon liittyvät parannukset** → **Live-tekstitys** ja ota sitten **Käytä livetekstitystä** -kytkin käyttöön napauttamalla sitä.

Tekstityksen asetukset

Avaa **Asetukset**, napauta **Helppokäyttöisyys** → **Kuuloon liittyvät parannukset** → **Otsikkoasetus** ja ota sitten **Näytä tekstitys** -kytkin käyttöön napauttamalla sitä.

Valitse vaihtoehto tekstitysasetus määrittämistä varten.

Valoilmoituksen asettaminen

Voit asettaa laitteen salaman tai näytön välähtämään hälytysäänen tai ilmoitusten, kuten saapuvan puhelun tai uuden viestin, yhteydessä.

Avaa **Asetukset**, napauta **Helppokäyttöisyys** → **Kuuloon liittyvät parannukset** → **Salamailmoitus** ja ota sitten haluamasi asetukset käyttöön napauttamalla niiden vieressä olevaa kytkintä.

Kuulolaitteiden tuki

Voit asettaa laitteen parantamaan äänenlaatua kuulolaitteille sopivaksi.

Avaa **Asetukset**, napauta **Helppokäyttöisyys** → **Kuuloon liittyvät parannukset** → **Kuulolaitteiden tuki** ja ota sitten **Kuulolaitteen yhteensopivuus** -kytkin käyttöön napauttamalla sitä.

Ääni-ilmoitukset

Aseta laite havaitsemaan ääniä, kuten savuilmainten ääni tai vauvojen itku. Laite värisee, kun se havaitsee ääntä, ja hälytys tallennetaan lokina.



Kun tämä toiminto on käytössä, puheentunnistus ei toimi.

Avaa **Asetukset** ja napauta **Helppokäyttöisyys** → **Kuuloon liittyvät parannukset** → **Ääni-ilmoitukset** → **Avaa Ääni-ilmoitukset**. Ota ääni-ilmoitustoiminto käyttöön noudattamalla näytön ohjeita. Kun ääni havaitaan, loki tulee näkyviin.

Vahvista ympäristön ääniä

Voit asettaa laitteen vahvistamaan ympäristösi ääniä, jolloin kuulet ne kuulokkeita käyttäessäsi tavallista paremmin.

- 1 Avaa **Asetukset**, napauta **Helppokäyttöisyys** → **Kuuloon liittyvät parannukset** → **Vahvista ympäristön ääniä** → **Vahvista ympäristön ääniä -pikanäppäin** ja ota kytkin sitten käyttöön napauttamalla sitä.
- 2 Valitse toimenpiteet, joilla toiminnon käyttö aloitetaan suoraan.
- 3 Liitä laitteeseen kuulokkeet ja aseta ne päähäsi.
- 4 Suorita toiminto.

Adapt sound

Voit saada parhaan äänenlaadun optimoimalla ääniasetuksen ja käyttää sitä puheluissa tai median toistossa.

Avaa **Asetukset**, napauta **Helppokäyttöisyys** → **Kuuloon liittyvät parannukset** → **Adapt sound**, ota kytkin käyttöön napauttamalla sitä ja optimoi sitten ääniasetus.

Kaikkien äänten poistaminen käytöstä

Voit asettaa laitteen mykistämään kaikki laitteen äänet, kuten mediaäänet ja soittajan ääni, puhelun aikana.

Avaa **Asetukset**, napauta **Helppokäyttöisyys** → **Kuuloon liittyvät parannukset** → **Mykistä kaikki äänet** ja ota kytkin sitten käyttöön napauttamalla sitä.

Monoääni

Monoääni yhdistää stereoäänen yhdeksi signaaliksi, joka toistetaan kuulokkeiden kaiuttimista. Voit käyttää tätä toimintoa, jos sinulla on kuulorajoite tai jos yhden nappikuulokkeen käyttäminen on mukavinta.

Avaa **Asetukset**, napauta **Helppokäyttöisyys** → **Kuuloon liittyvät parannukset** ja ota sitten **Monoääni**-kytkin käyttöön napauttamalla sitä.

Äänitasapainon säätäminen

Voit asettaa laitteen säätämään äänitasapainoa.

- 1 Avaa **Asetukset** ja napauta **Helppokäyttöisyys** → **Kuuloon liittyvät parannukset**.
- 2 Vedä säätöpalkkeja **Vasen/oikea balanssi** -kohdassa vasemmalle tai oikealle säätääksesi äänitasapainoa.

Vuorovaikutus ja näppäryys

Yleiskytkin

Voit ohjata näyttöä liittämällä ulkoisen kytkimen tai käyttämällä pään liikkeitä ja kasvoeleitä.

- 1 Avaa **Asetukset** ja napauta **Helppokäyttöisyys** → **Vuorovaikutus ja näppäryys** → **Yleiskytkin**.
- 2 Lue näytön ohjeet ja napauta **Valmis**.
- 3 Ota kytkin käyttöön napauttamalla sitä.
- 4 Jos laitteeseen ei ole rekisteröity yleiskytkimiä, napauta **Lisää kytkin** ja määritä kytkimet laitteen ohjaamista varten.



Yleiskytkintoiminnon ottaminen käyttöön edellyttää, että laitteeseen on rekisteröity vähintään yksi kytkin.

Voit asettaa kytkimet ohjaamaan laitetta napauttamalla kytkintä kohdassa **Kytkimet**.

Voit poistaa tämän toiminnon käytöstä painamalla sivupainiketta ja äänenvoimakkuuden lisäyspainiketta samanaikaisesti.

Apuvalikko

Apupikakuvakkeen näyttäminen

Voit asettaa laitteen näyttämään apupikakuvakkeen sovellusten, toimintojen ja asetusten käyttöä varten. Voit ohjata laitetta napauttamalla kuvakkeessa olevia apuvalikkoja.

- 1 Avaa **Asetukset** ja napauta **Helppokäyttöisyys** → **Vuorovaikutus ja näppäryys** → **Apuvalikko**.
- 2 Ota kytkin käyttöön napauttamalla sitä.
Apupikakuvake näkyy näytön oikeassa alakulmassa.
Voit säätää avustajan pikakuvakkeen läpinäkyvyytensä vetämällä säätöpalkkia kohdassa **Läpinäkyvyys**.

Apuvalikkojen käyttäminen

Apupikakuvake näkyy kelluvana kuvakkeena, jonka kautta apuvalikkoja voi käyttää mistä tahansa näytöstä.

Kun napautat apupikakuvaketta, kuvake laajenee hieman ja apuvalikot tulevat näkyviin kuvakkeeseen. Voit valita muita valikkoja napauttamalla vasenta tai oikeaa nuolta tai pyyhkäisemällä vasemmalle tai oikealle.

Tehostettujen apuvalikkojen käyttäminen

Voit asettaa laitteen näyttämään tehostetut apuvalikot tiettyjä sovelluksia varten.

Avaa **Asetukset**, napauta **Helppokäyttöisyys** → **Vuorovaikutus ja näppäryys** → **Apuvalikko** → **Valitse sovellukset pikavalikoita varten** ja napauta sitten kytkintä niiden sovellusten vieressä, jotka haluat ottaa käyttöön.

Voice Access

Tämän ominaisuuden avulla voit ohjata laitettasi puhumalla.

Avaa **Asetukset**, napauta **Helppokäyttöisyys** → **Vuorovaikutus ja näppäryys** → **Voice Access** ja ota kytkin sitten käyttöön napauttamalla sitä.

Puheluihin vastaaminen ja niiden lopettaminen

Muuta puheluihin vastaamistapaa ja puhelujen lopettamistapaa.

Avaa **Asetukset**, napauta **Helppokäyttöisyys** → **Vuorovaikutus ja näppäryys** → **Puheluihin vastaaminen ja niiden lopettaminen** ja muuta sitten asetuksia.

Vuorovaikutuksen hallinta

Ottamalla vuorovaikutuksen hallintatilan käyttöön voit rajoittaa laitteen vastaamista syötteisiin sovellusten käytön aikana.

- 1 Avaa **Asetukset** ja napauta **Helppokäyttöisyys** → **Vuorovaikutus ja näppäryys** → **Vuorovaikutuksen hallinta**.
- 2 Ota **Vuorovaikutuksen hallinta -pikanäppäin** -kytkin käyttöön napauttamalla sitä.
- 3 Paina sivupainiketta ja äänenvoimakkuuden lisäyspainiketta samanaikaisesti sovelluksen käytön aikana.
- 4 Sääda kehyksen kokoa tai piirrä viiva rajoitettavan alueen ympärille.
- 5 Napauta **Valmis**.
Laitte näyttää rajoitetun alueen. Rajoitettu alue ei reagoi, kun kosketat sitä, ja laitteen painikkeiden käyttö estetään. Voit kuitenkin poistaa sivupainikkeen, äänenvoimakkuuspainikkeen ja näppäimistön toimintojen käytönestön vuorovaikutuksen hallintatilassa.

Voit poistaa vuorovaikutuksen hallintatilan käytöstä painamalla sivupainiketta ja äänenvoimakkuuden lisäyspainiketta samanaikaisesti.

Jos haluat asettaa laitteen lukitsemaan näytön sen jälkeen, kun vuorovaikutuksen hallintatila on poistettu käytöstä, avaa **Asetukset**, napauta **Helppokäyttöisyys** → **Vuorovaikutus ja näppäryys** → **Vuorovaikutuksen hallinta** ja ota sitten **Lukitse näyttö, kun ei käytössä** -kytkin käyttöön napauttamalla sitä.

Aika ryhtyä toimenpiteisiin

Määritä ilmoitusten, äänenvoimakkuussäätimen ja muiden toimenpiteitä pyytävien ponnahdusikkunoiden näyttöaika.

Avaa **Asetukset**, napauta **Helppokäyttöisyys** → **Vuorovaikutus ja näppäryys** → **Aika ryhtyä toimenpiteisiin** ja valitse sitten asetus.

Kosketuksen ja pidon viive

Voit määrittää näytön jonkin aikaa -kosketuksen tunnistusajan.

Avaa **Asetukset**, napauta **Helppokäyttöisyys** → **Vuorovaikutus ja näppäryys** → **Kosketuksen ja pidon viive** → **Aseta kosketuksen ja pidon viive** ja valitse sitten asetus.

Napautuksen kesto

Aseta kesto, jonka ajan näyttöä on kosketettava, jotta laite tunnistaa kosketuksen napautukseksi.

Avaa **Asetukset**, napauta **Helppokäyttöisyys** → **Vuorovaikutus ja näppäryys** → **Napautuksen kesto** → **Aseta napautuksen kesto** ja aseta sitten aika.

Ohita toistuvat kosketukset

Aseta laite tunnistamaan vain ensimmäinen napautus asetetun ajan aikana, kun näyttöä napautetaan toistuvasti.

Avaa **Asetukset**, napauta **Helppokäyttöisyys** → **Vuorovaikutus ja näppäryys** → **Ohita toistuvat kosketukset** → **Aseta toistuvien kosketusten ohitusaika** ja aseta sitten aika.

Viivytetty toiminto

Voit asettaa laitteen valitsemaan kohteen automaattisesti, kun hiiriosoitin asetetaan kohteen kohdalle.

Avaa **Asetukset**, napauta **Helppokäyttöisyys** → **Vuorovaikutus ja näppäryys** → **Viivytetty toiminto** ja ota kytkin sitten käyttöön napauttamalla sitä.

Voit mukauttaa asetuksia valitsemalla vaihtoehtoja.

Kulmatoiminnot

Voit määrittää toimintoja, joita käytetään, kun hiiriosoitin siirretään näytön kulmaan.

Avaa **Asetukset**, napauta **Helppokäyttöisyys** → **Vuorovaikutus ja näppäryys** → **Kulmatoiminnot** ja ota kytkin sitten käyttöön napauttamalla sitä. Valitse sitten vaihtoehto kohdassa **Kulmatoiminnot** ja valitse toiminto.

Alas jäävät näppäimet

Voit asettaa ulkoisen näppäimistön Vaihto-, Ctrl- tai Alt-näppäimen pysymään alas painettuna. Siten voit käyttää pikanäppäimiä painamatta kahta näppäintä samanaikaisesti.

Avaa **Asetukset**, napauta **Helppokäyttöisyys** → **Vuorovaikutus ja näppäryys** ja ota sitten **Alas jäävät näppäimet** -kytkin käyttöön napauttamalla sitä.

Hitaat näppäimet

Voit asettaa ulkoisen näppäimistön näppäimen painamisen tunnistusajan.

Avaa **Asetukset**, napauta **Helppokäyttöisyys** → **Vuorovaikutus ja näppäryys** → **Hitaat näppäimet**, ota kytkin käyttöön napauttamalla sitä ja aseta sitten aika.

Ponnahtavat näppäimet

Voit asettaa laitteen tunnistamaan määritetyn ajan kuluessa vain näppäimen ensimmäisen painalluksen, kun samaa näppäintä painetaan toistuvasti.

Avaa **Asetukset**, napauta **Helppokäyttöisyys** → **Vuorovaikutus ja näppäryys** → **Ponnahtavat näppäimet**, ota kytkin käyttöön napauttamalla sitä ja aseta sitten aika.

Hiirinäppäimet

Käytä yhdistettyä näppäimistöä hiirenä.

Avaa **Asetukset**, napauta **Helppokäyttöisyys** → **Vuorovaikutus ja näppäryys** ja ota sitten **Hiirinäppäimet**-kytkin käyttöön napauttamalla sitä.

Helppokäyttöisyyden pikavalinnat

Voit asettaa helppokäyttöisyysominaisuuksien avaamisen suoraan.

Avaa **Asetukset** ja napauta **Helppokäyttöisyys** → **Helppokäyttöisyyden pikavalinnat**. Napauta **Helppokäyttöisyyspainike** → **Valitse toiminnot**, tai valitse **Pikapaneelin painikkeet**, **Sivupainike ja äänenvoim. lisäysp.** tai **Äänenv. lisäys- ja vähennyspain.** ja valitse sitten haluamasi helppokäyttötoiminnot.

Asennetut sovellukset

Tarkastele laitteeseen asennettuja helppokäyttöisyyspalveluja.

Avaa **Asetukset** ja napauta **Helppokäyttöisyys** → **Asennetut sovellukset**.

Vianmääritys

Kokeile seuraavia ratkaisuehdotuksia, ennen kuin otat yhteyden Samsung-huoltokeskukseen tai valtuutettuun huoltokeskukseen. Jotkin tilanteet eivät ehkä koske sinun laitettasi.

Samsung Membersin avulla voit myös ratkaista laitteen käytössä mahdollisesti ilmeneviä ongelmia.

Kun käynnistät laitteen tai kun käytät laitetta, se pyytää sinua antamaan seuraavat koodit:

- Salasana: Kun laitteen lukitustoiminto on käytössä, sinun on annettava laitteelle määritetty salasana.
- PIN-koodi: Kun käytät laitetta ensimmäisen kerran tai kun PIN-koodin kysely on käytössä, sinun on annettava nano-SIM-kortin mukana toimitettu PIN-koodi. Voit poistaa tämän toiminnon käytöstä Lukitse SIM-kortti -valikon avulla.
- PUK-koodi: Jos nano-SIM-kortin käyttö on estetty, syynä on yleensä se, että PIN-koodi on annettu useita kertoja väärin. Anna operaattoriltasi saamasi PUK-koodi.
- PIN2-koodi: Kun tulet valikkoon, jossa kysytään PIN2-koodia, syötä nano-SIM-kortin mukana toimitettu PIN2-koodi. Saat lisätietoja operaattoriltasi.

Laite antaa verkkoon tai palveluun liittyviä virheilmoituksia

- Jos olet alueella, jolla on heikko signaali tai huono vastaanoton laatu, signaali voi kadota. Siirry toiselle alueelle ja yritä uudelleen. Siirtymisen aikana näyttöön voi tulla toistuvasti virheilmoituksia.
- Jotkin toiminnot on tilattava erikseen. Saat lisätietoja operaattoriltasi.

Laite ei käynnisty

Kun akku on täysin tyhjä, laite ei käynnisty. Lataa akku täyteen ennen laitteen käynnistämistä.

Kosketuksen tunnistus toimii hitaasti tai väärin

- Kosketuksen tunnistus ei ehkä toimi oikein seuraavissa tilanteissa:
 - Jos kiinnität näytönsuojakalvon tai lisävarusteita näyttöön.
 - Jos käytät käsineitä, jos kätesi eivät ole puhtaat näyttöä koskettaessasi tai jos napautat näyttöä terävällä esineellä tai sormenpäälläsi.
 - Jos olosuhteet ovat kosteat tai laite altistuu vedelle.
- Käynnistä laite uudelleen, jolloin tilapäiset ohjelmisto-ongelmat poistuvat.
- Varmista, että laitteen ohjelmisto on päivitetty uusimpaan versioon.
- Jos näyttö on naarmuuntunut tai vahingoittunut, mene Samsung-huoltokeskukseen tai valtuutettuun huoltokeskukseen.

Laite jumiutuu tai ilmenee vakava ongelma

Kokeile seuraavia ratkaisuja. Jos ongelma ei ratkea vielääkään, ota yhteys Samsung-huoltokeskukseen tai valtuutettuun huoltokeskukseen.

Laitteen käynnistäminen uudelleen

Jos laite jumiutuu tai lakkaa toimimasta, sovelluksia on ehkä suljettava tai laite on sammutettava ja käynnistettävä uudelleen.

Uudelleenkäynnistyksen pakottaminen

Jos laite on jumissa eikä vastaa, käynnistä se uudelleen pitämällä sivupainiketta ja äänenvoimakkuuden vähennyspainiketta painettuina samanaikaisesti yli seitsemän sekunnin ajan.

Laitteen palauttaminen

Jos nämä toimenpiteet eivät ratkaise ongelmaa, palauta laite tehdasasetuksiin.

Avaa **Asetukset** ja napauta **Yleinen hallinta** → **Nollaa** → **Alkuperäisten tietojen palautus** → **Palauta** → **Poista kaikki**. Muista varmuuskopioida kaikki laitteeseen tallennetut tärkeät tiedot ennen tehdasasetusten palauttamista.

Puheluja ei yhdistetä

- Varmista, että olet käyttänyt oikeaa matkapuhelinverkkoa.
- Varmista, ettet ole määrittänyt soitonestoa numerolle, jonka valitset.
- Varmista, ettet ole määrittänyt soitonestoa saapuvan puhelun soittajan numerolle.

Muut eivät kuule puhettasi

- Varmista, että et peitä sisäistä mikrofonia.
- Varmista, että mikrofoni on lähellä suutasi.
- Jos käytät kuulokkeita, varmista, että ne on yhdistetty oikein.

Äänessä on kaikua puhelun aikana

Säädä äänenvoimakkuutta äänenvoimakkuuspainikkeella tai siirry toiselle alueelle.

Yhteys matkapuhelinverkkoon tai Internetiin katkeaa usein, tai äänenlaatu on huono

- Varmista, että et peitä laitteen sisäistä antennia.
- Jos olet alueella, jolla on heikko signaali tai huono vastaanoton laatu, signaali voi kadota. Yhteysongelmat voivat johtua operaattorin tukiaseman ongelmista. Siirry toiselle alueelle ja yritä uudelleen.
- Kun käytät laitetta liikkuessasi, langattoman verkon palvelut voivat olla poissa käytöstä operaattorin verkon ongelmien takia.

Akku ei lataudu asianmukaisesti (Samsungin hyväksymät laturit)

- Tarkista, että laturi on liitetty oikein.
- Vie laite Samsung-huoltokeskukseen tai valtuutettuun huoltokeskukseen ja vaihdata akku. Voit parantaa huoltotukea tuomalla käyttämäsi laturin ja USB-kaapelin mukanasasi. Jos langaton lataus ei toimi, tuo myös langaton laturi mukanasasi.

Akku tyhjenee nopeammin kuin pian laitteen ostamisen jälkeen

- Jos laite tai sen akku on hyvin matalassa tai hyvin korkeassa lämpötilassa, akun käyttökelpoinen varaus voi pienentyä.
- Akkuvirran kulutus kasvaa, kun käytät tiettyjä toimintoja tai sovelluksia, kuten GPS-toimintoa, pelejä tai Internetiä.
- Akku on kuluva osa, ja sen varauksen kesto aika lyhenee ajan kuluessa.

Kameran avautuessa näyttöön tulee virheilmoituksia

Laitteessasi on oltava riittävästi vapaata tallennustilaa ja akkuvirtaa kameran sovelluksen käyttöä varten. Jos näyttöön tulee kameran avautuessa virheilmoituksia, toimi seuraavasti:

- Lataa akku.
- Vapauta tallennustilaa siirtämällä tiedostoja tietokoneeseen tai poistamalla tiedostoja laitteesta.
- Käynnistä laite uudelleen.

Jos kameran sovelluksen käytössä on ongelmia näiden ohjeiden kokeilemisen jälkeenkin, ota yhteys Samsung-huoltokeskukseen tai valtuutettuun huoltokeskukseen.

Valokuvan laatu on huonompi kuin esikatselussa

- Valokuvien laatu voi vaihdella ympäristön ja käytettävän valokuvaustavan mukaan.
- Jos otat valokuvia hämärässä, yöllä tai sisätiloissa, valokuvissa voi näkyä kuvakohinaa tai ne voivat olla epäteräviä.

Multimediatiedostoja avattaessa näyttöön tulee virheilmoituksia

Jos näyttöön tulee virheilmoitus tai multimediatiedostojen toisto ei ala avatessasi niitä laitteella, kokeile seuraavia:

- Vapauta tallennustilaa siirtämällä tiedostoja tietokoneeseen tai poistamalla tiedostoja laitteesta.
- Varmista, ettei musiikkitiedosto ole Digital Rights Management (DRM) -suojattu. Jos tiedosto on DRM-suojattu, varmista, että sinulla on sen toistoon tarvittava lisenssi tai avain.

- Varmista, että laite tukee tiedostomuotoja. Jos jokin tiedostomuoto, kuten DivX tai AC3, ei ole tuettu, asenna sitä tukeva sovellus. Voit tarkistaa laitteesi tukemat tiedostomuodot Samsungin sivustossa.
- Laite tukee laitteella kuvattuja valokuvia ja videoita. Muilla laitteilla kuvatut valokuvat ja videot eivät ehkä toimi oikein.
- Laite tukee multimediatiedostoja, jotka ovat operaattorin tai lisäpalvelujen tarjoajien valtuuttamia. Jotkin Internetistä saatavat sisällöt, kuten soittoäänet, videot tai taustakuvat, eivät ehkä toimi oikein.

Bluetooth ei toimi hyvin

Jos toista Bluetooth-laitetta ei löydy tai ilmenee yhteysongelmia tai toimintahäiriöitä, kokeile seuraavia toimia:

- Varmista, että laite, johon haluat muodostaa yhteyden, on valmis haettavaksi tai yhdistettäväksi.
- Varmista, että puhelin ja toinen Bluetooth-laite ovat Bluetooth-enimmäisetäisyyden sisällä (10 m).
- Avaa puhelimesiasi **Asetukset**, napauta **Yhteydet** ja ota sitten **Bluetooth**-kytkin uudelleen käyttöön napauttamalla sitä.
- Avaa puhelimesiasi **Asetukset** ja napauta **Yleinen hallinta** → **Nollaa** → **Nollaa Wi-Fi- ja Bluetooth-asetukset** → **Asetusten nollaus**, jolloin verkkoasetukset palautetaan. Rekisteröidyt tiedot voivat kadota, kun verkkoasetukset palautetaan.

Jos nämä vihjeet eivät ratkaise ongelmaa, ota yhteys Samsung-huoltokeskukseen tai valtuutettuun huoltokeskukseen.

Yhteyttä ei muodosteta, kun kytket laitteen tietokoneeseen

- Varmista, että käyttämäsi USB-kaapeli on yhteensopiva laitteesi kanssa.
- Varmista, että olet asentanut tietokoneeseen oikean ohjaimen ja päivittänyt sen.

Laite ei löydä nykyistä sijaintiasi

GPS-signaalit voivat olla estyneitä joissakin paikoissa, kuten sisätiloissa. Aseta tällöin laite käyttämään Wi-Fi- tai matkapuhelinverkkoa sijaintisi etsinnässä.

Laitteeseen tallennettuja tietoja on kadonnut

Varmuuskopioi aina kaikki laitteeseen tallennetut tärkeät tiedot. Muutoin et voi palauttaa tietoja, jos ne vahingoittuvat tai katoavat. Samsung ei ole vastuussa laitteeseen tallennettujen tietojen katoamisesta.

Laitteen kotelon ulkoreunalla on pieni rako

- Rako on valmistuksessa tarvittava ominaisuus, ja osat voivat liikkua tai väristä vähäisesti.
- Ajan myötä osien välinen kitka voi hieman suurentaa tätä rakoja.

Laitteen tallennustila ei riitä

Vapauta tallennustilaa poistamalla välimuisti ja muut tarpeettomat tiedot laitteen ylläpitotoiminnon avulla tai poistamalla manuaalisesti käyttämättömiä sovelluksia tai tiedostoja.

Koti-painiketta ei näy

Koti-painikkeen sisältävä siirtymispalkki voi kadota näkyvistä tiettyjen sovellusten ja toimintojen käytön aikana. Kun haluat käyttää siirtymispalkkia, vedä ylöspäin näytön alareunasta.

Laitetta ravistettaessa voi kuulua koliseva ääni

Laitteissa, joiden kamerassa on optinen kuvanvakautus (OIS) tai automaattitarkennus (AF), tämä ääni voi kuulua, kun toimintoihin liittyvät sisäiset osat ovat kosketuksissa toisiinsa. Tämä on laitteen ominaisuuksista johtuva normaali ilmiö.

Akun irrottaminen

- Jos haluat irrottaa akun, ota yhteyttä valtuutettuun huoltoliikkeeseen. Akun irrottamisohjeet ovat osoitteessa www.samsung.com/global/ecodesign_energy.
- Oman turvallisuutesi vuoksi **älä yritä itse irrottaa** akkua. Jos akku irrotetaan väärin, akku ja laite voivat vahingoittua ja aiheuttaa henkilövahingon ja muuttaa laitteen vaaralliseksi.
- Samsung ei ole vastuussa vahingoista tai menetyksistä (sopimuksessa olevista tai vahingonkorvausvastuista, mukaan lukien laiminlyönti), jotka voivat aiheutua näiden varoitusten ja ohjeiden täsmällisesti noudattamatta jättämisestä, Samsungin laiminlyönnistä aiheutuvaa kuolemaa tai henkilövahinkoa lukuun ottamatta.

Jos tarvitset apua tai on kysyttävää, käy sivullamme
www.samsung.fi.

Klikkaa ”TUKI”=>”Ongelmanratkaisu”
ja valitse tuoteryhmä ja tuote.

Vaihtoehtoisesti soita asiakastukeemme puhelinnumeroon:
030-6227 515

Tekijänoikeus

Copyright © 2026 Samsung Electronics Co., Ltd.

Tämä opas on kansainvälisten tekijänoikeuslakien suojaama.

Tämän oppaan osittainenkin jäljentäminen, jakeleminen, kääntäminen tai siirtäminen missä tahansa muodossa tai millä tahansa tavalla, sähköisesti tai mekaanisesti, mukaan lukien valokopiointi, äänittäminen tai säilyttäminen tietojen säilytys- ja hakujärjestelmissä, on kiellettyä.

Tavaramerkit

- Samsung ja Samsung-logo ovat Samsung Electronics Co., Ltd.:n rekisteröityjä tavaramerkkejä.
- Bluetooth® on Bluetooth SIG, Inc:n rekisteröity tavaramerkki kaikkialla maailmassa.
- Wi-Fi®, Wi-Fi Direct™, Wi-Fi CERTIFIED™ ja Wi-Fi-logo ovat Wi-Fi Alliancen rekisteröityjä tavaramerkkejä.
- Valmistettu Dolby Laboratoriesin myöntämällä lisenssillä. Dolby, Dolby Atmos ja kaksois-D-symboli ovat Dolby Laboratoriesin tavaramerkkejä.
- Kaikki muut tavaramerkit ja tekijänoikeudet ovat omistajiensa omaisuutta.