

SAMSUNG

BENUTZERHANDBUCH

SM-S942B/DS
SM-S947B/DS
SM-S948B/DS

German. 02/2026. Rev.1.0

www.samsung.com

Inhalt

Erste Schritte

- 5 Layout und Funktionen des Geräts
- 13 Akku aufladen
- 18 Nano-SIM-Karte und eSIM
- 21 Gerät ein- und ausschalten
- 22 Ersteinrichtung
- 22 Netzwerke verwenden
- 22 Samsung Account
- 23 Daten vom vorherigen Gerät übertragen (Smart Switch)
- 24 Grundlegende Informationen zum Bildschirm
- 31 Benachrichtigungsfeld
- 32 QuickPanel
- 34 Screenshots und Bildschirmaufnahmen
- 36 Text eingeben
- 38 Text extrahieren

Anwendungen und Funktionen

- 39 Anwendungen installieren oder deinstallieren
- 40 Galaxy AI
- 50 S Pen (Galaxy S26 Ultra)
- 57 Telefon
- 61 Kontakte
- 64 Kamera
- 79 Galerie
- 84 Bixby
- 85 Multi Window (Gleichzeitiges Verwenden mehrerer Anwendungen)

- 86 Samsung Internet
- 87 Samsung Wallet
- 91 Samsung Health
- 91 Samsung Notes
- 95 Samsung Members
- 95 Samsung Kids
- 96 Samsung Global Goals
- 96 Samsung TV Plus
- 96 Samsung Find
- 97 Samsung Shop
- 97 Samsung News
- 98 Galaxy Store
- 99 Galaxy Wearable
- 99 PENUP (Galaxy S26 Ultra)
- 100 Kalender
- 100 Reminder
- 101 Diktiergerät
- 102 Eigene Dateien (Dateien prüfen und verwalten)
- 102 Uhr
- 102 Taschenrechner
- 103 Wetter
- 104 Gaming Hub
- 105 Game Booster (Konfigurieren deiner Spielumgebung)
- 107 SmartThings
- 108 Inhalte freigeben
- 109 Music Share

- 110 Smart View (Spiegeln auf einem Fernsehbildschirm)
- 111 Samsung DeX
- 113 Google Apps

Einstellungen

- 114 Einführung
- 114 Mit deinem Galaxy anmelden
- 114 Verbindungen
 - 116 WLAN
 - 117 Bluetooth
 - 119 NFC und kontaktlose Zahlungen
 - 120 Datensparen
 - 120 Für Apps zugelassene Netzwerke
 - 120 Mobile Hotspot
 - 121 Weitere Verbindungseinstellungen
- 123 Verbundene Geräte
- 124 Galaxy AI
- 124 Modi und Routinen
 - 124 Modi verwenden
 - 125 Routinen verwenden
- 126 Töne und Vibration
 - 127 Tonqualität und Effekte
 - 127 Separater App-Ton
- 128 Benachrichtigungen
- 128 Anzeige
 - 130 Bildwiederholrate
 - 130 Bildschirmmodus ändern oder Displayfarbe anpassen
- 131 Akku
- 132 Hintergrundbild und Stil
- 133 Themes
- 133 Startbildschirm
- 134 Sperrbildschirm und AOD
 - 135 Extend Unlock
 - 135 Always On Display (Anzeigen von Informationen, wenn der Bildschirm ausgeschaltet ist)
- 136 Sicherheit und Datenschutz
 - 137 Gesichtserkennung
 - 139 Fingerabdruckerkennung
 - 141 Sicheres WLAN
 - 142 Sicherer Ordner
 - 145 Samsung Pass
- 146 Standort
- 147 Sicherheit und Notfall
- 148 Konten und Sicherung
 - 148 Samsung Cloud
- 149 Google-Dienste
- 150 Erweiterte Funktionen
 - 151 Bewegungen und Gesten
 - 152 Videoeffekte
 - 152 Galaxy-Avatar
 - 153 Dual Messenger
- 154 Digitales Wohlbefinden und Kindersicherung
- 154 Gerätewartung
- 155 Apps
- 156 Allgemeine Verwaltung
- 157 Eingabehilfe
- 157 Software-Update
- 158 Telefoninfo

Nutzungshinweise

- 159 Vorsichtsmaßnahmen für die Verwendung des Geräts
- 162 Hinweise zum Lieferumfang und Zubehör
- 163 Wasser- und Staubbeständigkeit
- 164 Geräteüberhitzung – Situationen und Lösungen
- 167 Informationen zum Stromverbrauch im Standbymodus für dieses Produkt finden

Anhang

- 168 Eingabehilfe
- 183 Rat und Hilfe bei Problemen
- 189 Akku entfernen

Erste Schritte

Layout und Funktionen des Geräts

► Galaxy S26 Ultra:

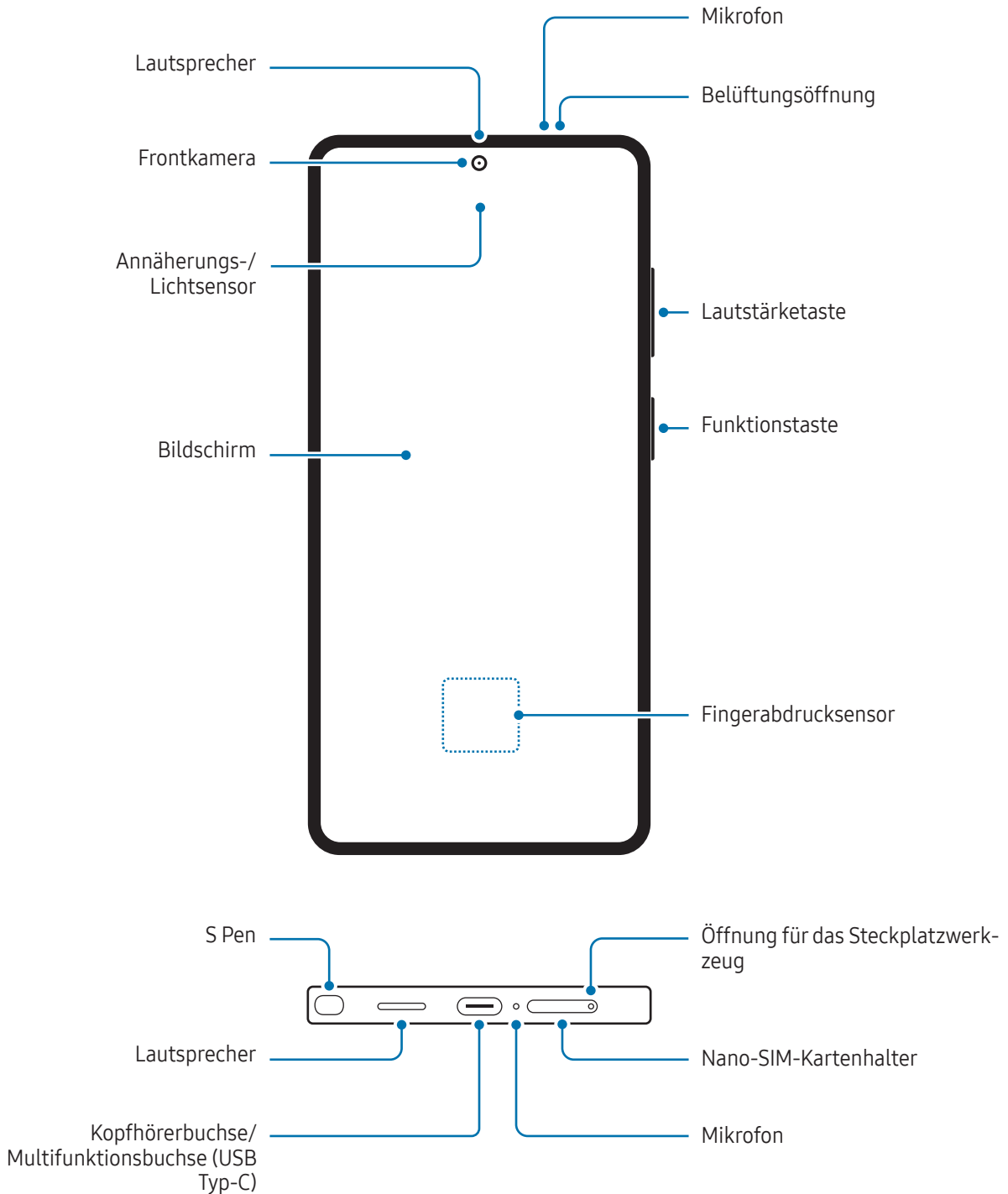

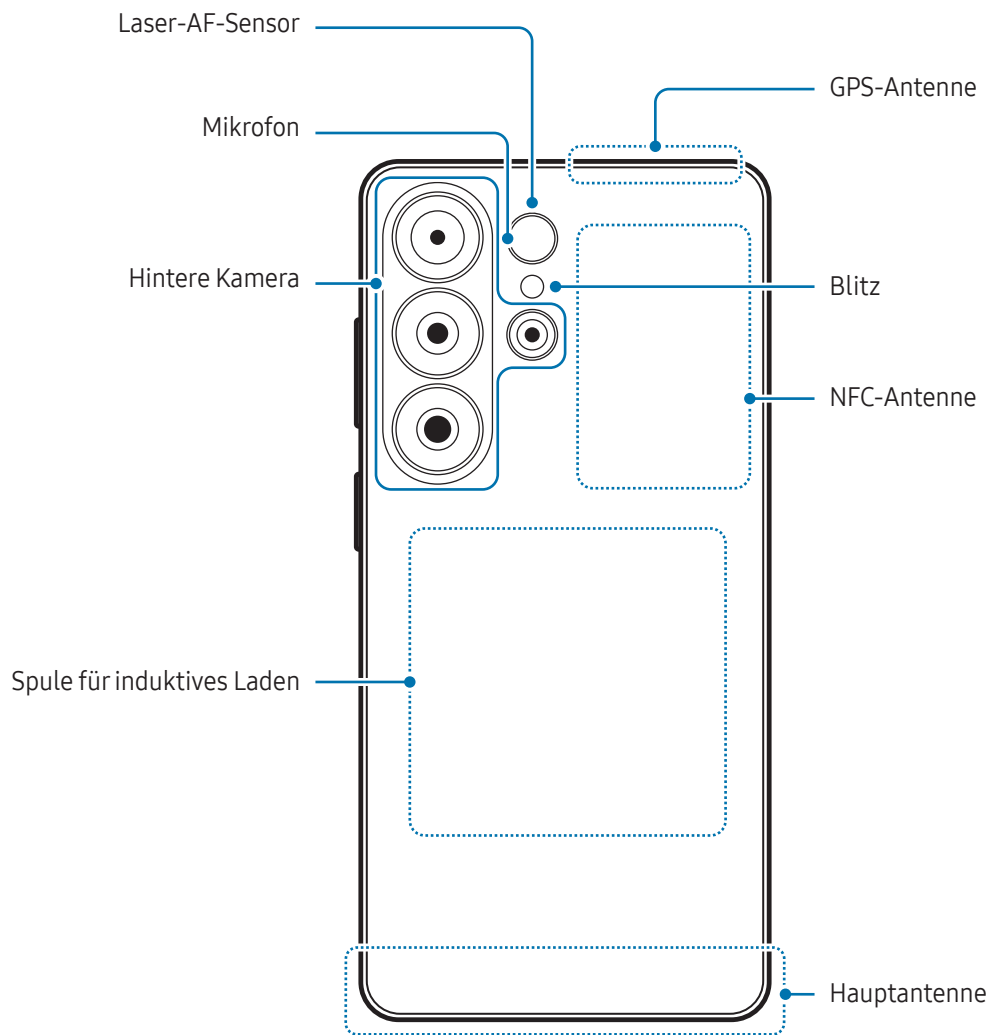

► Galaxy S26+:

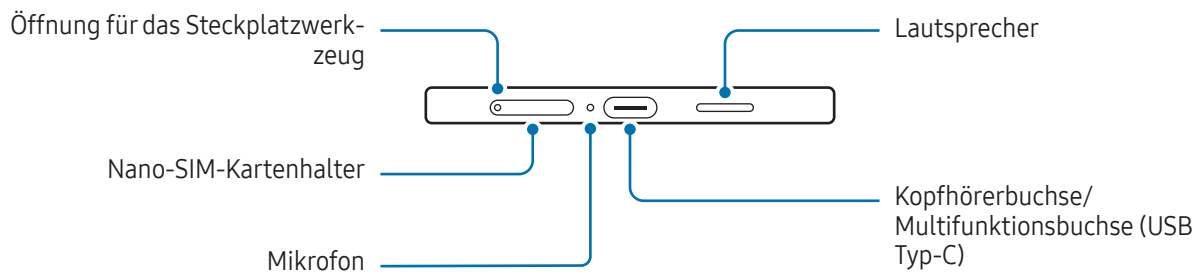
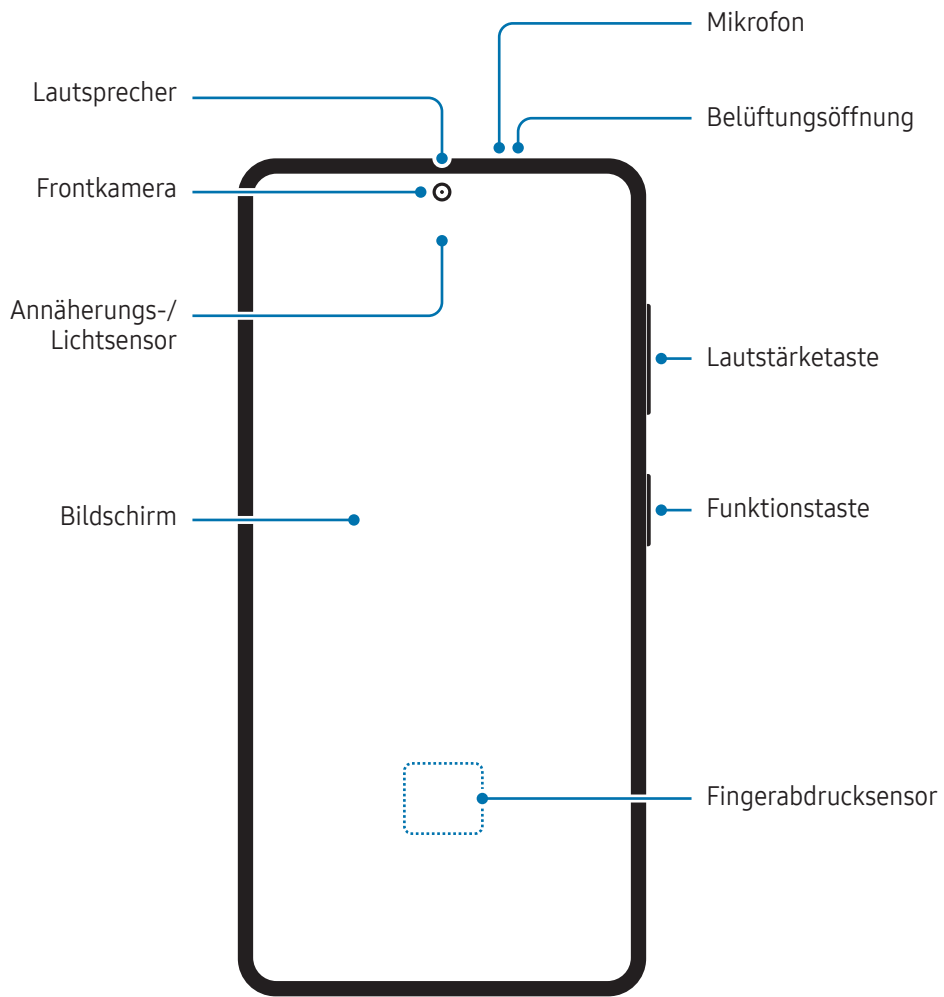

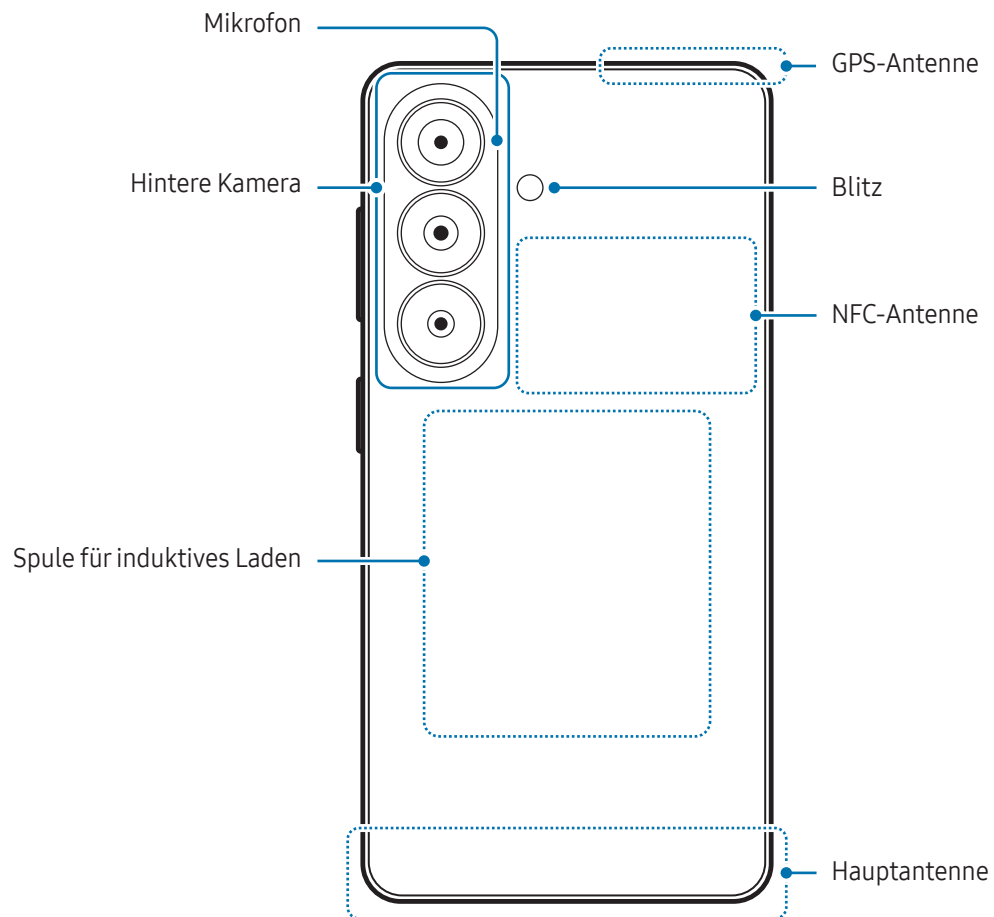

► Galaxy S26:

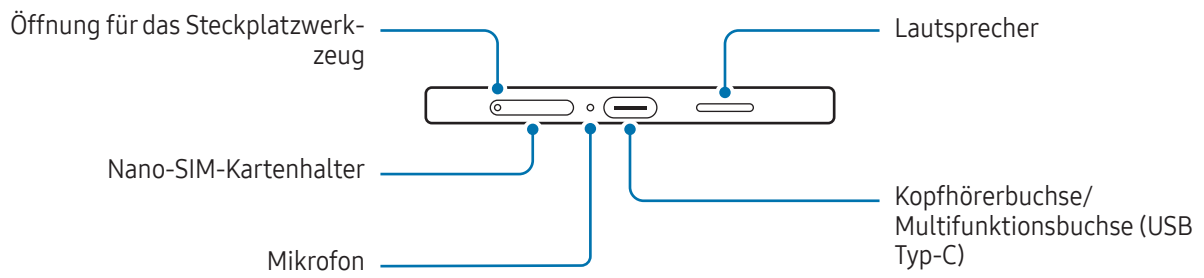
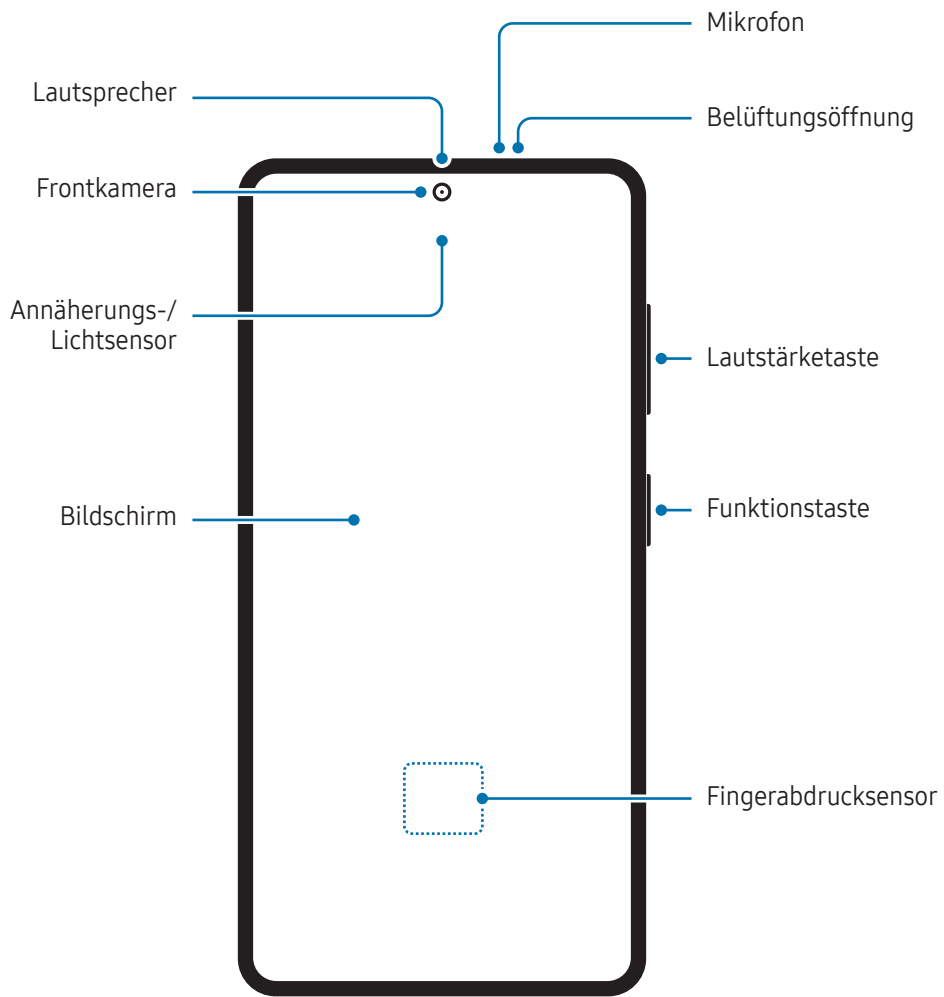

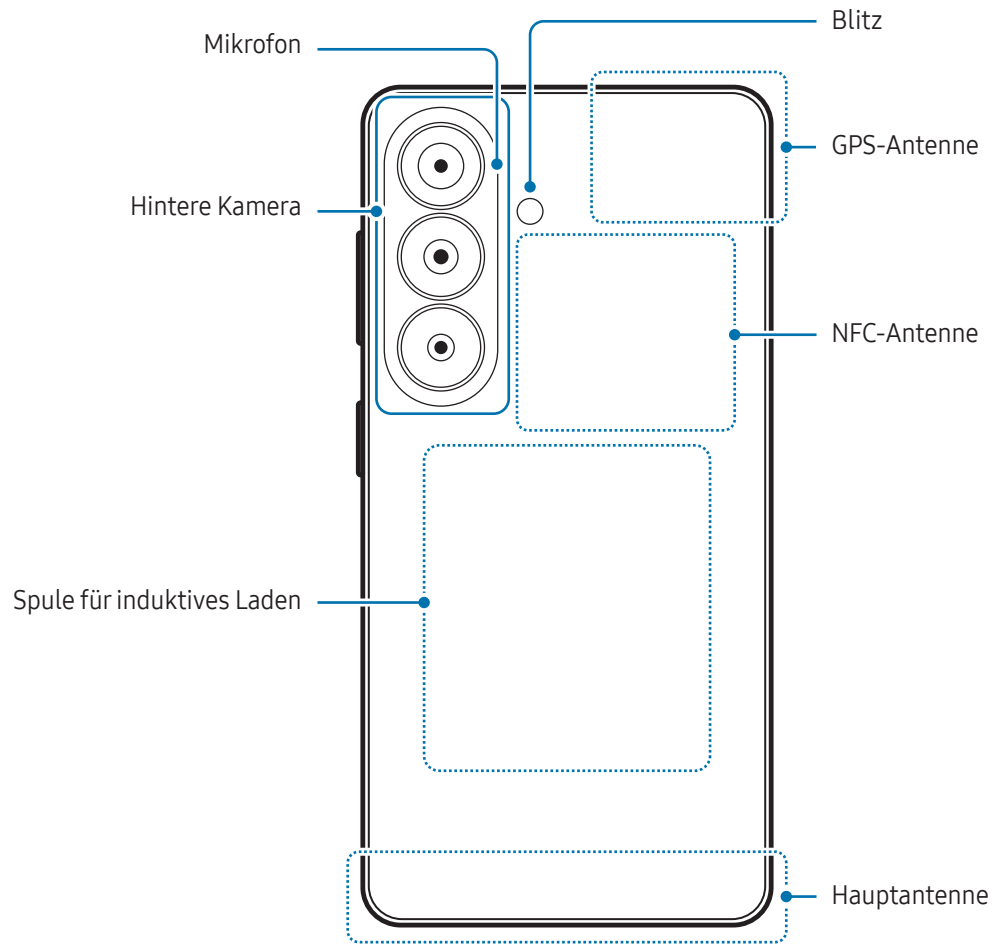



- Halte das Gerät nicht nahe ans Ohr, wenn du die Lautsprecher verwendest (beispielsweise beim Abspielen von Mediendateien oder beim Telefonieren über die Freisprecheinrichtung).
- Setze die Kameralinse nicht direkter Sonneneinstrahlung oder einer anderen starken Lichtquelle wie etwa einem Laser aus. Wird die Kameralinse einer starken Lichtquelle wie direktem Sonnenlicht ausgesetzt, kann der Bildsensor der Kamera beschädigt werden. Ein beschädigter Bildsensor kann nicht repariert werden und verursacht möglicherweise Punkte oder Flecken auf den Bildern.
- Verwende das Gerät nicht, wenn Teile kaputt oder beschädigt sind, etwa das Glas oder das Acrylgehäuse. Dies kann zu Verletzungen führen. Verwende das Gerät erst wieder, wenn es in einem Servicecenter von Samsung oder einem autorisierten Servicecenter geprüft und repariert wurde.
- Falls Staub oder andere Fremdmaterialien ins Mikrofon, in den Lautsprecher oder in den Empfänger gelangen oder diese Elemente verdeckt werden, kann es sein, dass die Tonausgabe des Geräts leiser wird oder sich einige Funktionen nicht mehr verwenden lassen. Solltest du versuchen, den Staub oder die Fremdmaterialien mit einem spitzen Gegenstand zu entfernen, kann das Gerät beschädigt werden.



- In den folgenden Situationen können Verbindungsprobleme und eine Entladung des Akkus auftreten:
 - Wenn du metallische Aufkleber im Antennenbereich des Geräts anbringst
 - Wenn du eine metallhaltige Abdeckung am Gerät anbringst
 - Wenn du den Bereich der Antenne des Geräts während der Verwendung bestimmter Funktionen (z.B. Anrufe oder mobile Datenverbindung) mit den Händen oder anderen Gegenständen abdeckst
- Wenn die Belüftungsöffnung mit Zubehör abgedeckt ist, z.B. mit einer Schutzfolie oder einem Aufkleber, können bei Anrufen oder der Wiedergabe von Medien unerwünschte Geräusche auftreten.
- Decke den Annäherungs-/Lichtsensoren nicht mit Zubehör wie Aufklebern oder einem Cover ab. Dies kann zu einer Fehlfunktion des Sensors führen.
- Das Licht oben am Gerät kann beim Telefonieren flackern, wenn der Annäherungssensor aktiv ist.

Tasten

Taste	Funktion
Funktionstaste	<ul style="list-style-type: none"> • Wenn das Gerät ausgeschaltet ist: Taste gedrückt halten, um es einzuschalten. • Drücken, um den Bildschirm einzuschalten oder zu sperren. • Zweimal drücken oder gedrückt halten, um die festgelegte Anwendung oder Funktion zu öffnen.
Funktionstaste + Leiser-Taste	<ul style="list-style-type: none"> • Gleichzeitig drücken, um einen Screenshot aufzunehmen. • Gleichzeitig gedrückt halten, um das Gerät auszuschalten.

Funktionstaste einrichten

Wähle eine Anwendung oder Funktion aus, die durch zweimaliges Drücken oder durch Gedrückthalten der Funktionstaste gestartet werden soll.

Öffne die **Einstellungen**, tippe **Erweiterte Funktionen** → **Funktionstaste** an und wähle dann die gewünschte Option aus.

Softkeys

Wenn du den Bildschirm einschaltest, werden unten auf dem Bildschirm die Softkeys angezeigt. Weitere Informationen findest du unter [Navigationsleiste \(Softkeys\)](#).

Akku aufladen

Vor der erstmaligen Verwendung des Akkus oder wenn er länger nicht verwendet wurde, muss der Akku geladen werden.

Über eine Kabelverbindung laden

Schließe das USB-Kabel an das USB-Netzteil und das Kabel anschließend an die Multifunktionsbuchse des Geräts an, um den Akku zu laden. Trenne das Ladegerät vom Gerät, wenn der Akku vollständig geladen ist.

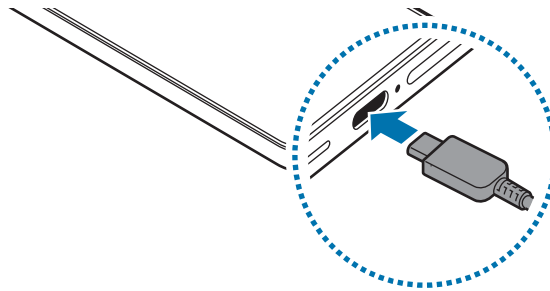

Induktives Laden

Das Gerät hat eine integrierte Spule für induktives Laden. Du kannst den Akku mit einer induktiven Ladestation (separat erhältlich) laden.

Lege das Gerät mittig auf die induktive Ladestation, um den Akku zu laden. Entferne das Gerät von der induktiven Ladestation, wenn der Akku vollständig geladen ist.

Die geschätzte Ladezeit wird im Benachrichtigungsfeld angezeigt. Die tatsächliche Ladezeit setzt voraus, dass das Gerät nicht in Gebrauch ist, und kann je nach den Ladebedingungen variieren. Je nachdem, was für Zubehör oder Cover du verwendest, funktioniert das induktive Laden unter Umständen nicht reibungslos. Entferne für optimales induktives Laden das Cover oder Zubehör vom Gerät.



Vorsichtsmaßnahmen für das kabellose Laden

Wenn du dich nicht an die Vorsichtsmaßnahmen hältst, wird das Gerät möglicherweise nicht ordnungsgemäß geladen, es überhitzt oder das Gerät und die Karten werden beschädigt.

- Lege das Gerät nicht auf die induktive Ladestation, wenn sich zwischen der Rückseite des Geräts und der Geräteabdeckung eine Kreditkarte oder eine Karte mit Funkerkennungschip (RFID) (z.B. eine Fahr- oder Schlüsselkarte) befindet.
- Lege das Gerät nicht auf die induktive Ladestation, wenn sich leitende Materialien wie metallische Gegenstände und Magneten zwischen dem Gerät und der Ladestation befinden.



- Wenn du die induktive Ladestation an Orten mit schwachem Netzsignal verwendest, hast du möglicherweise keinen Netzempfang mehr.
- Die Verwendung einer von Samsung zugelassenen induktiven Ladestation wird empfohlen. Die Verwendung anderer induktiver Ladestationen kann zu unsachgemäßem Laden führen.

Schnelles Laden

Verwende ein superschnelles Ladegerät oder ein Schnellladegerät. Zum Verwenden der induktiven Schnellladefunktion benötigst du ein Ladegerät und Komponenten, die diese Funktion unterstützen.

Du kannst den Verbindungsstatus des Ladegeräts überprüfen, indem du die **Einstellungen** öffnest und **Akku** antippst.



- Das Schnellladen funktioniert nicht? Öffne die **Einstellungen**, tippe **Akku** → **Einstellungen für das Aufladen** an und prüfe, ob die gewünschte Funktion aktiviert ist. Überprüfe auch, ob das USB-Kabel und das USB-Netzteil richtig angeschlossen sind.
- Der Akku lädt schneller, wenn das Gerät bzw. sein Bildschirm ausgeschaltet ist.
- Wenn die induktive Ladestation über eine interne Lüftung verfügt, ist diese beim induktiven Schnellladen unter Umständen zu hören. Füge über **Routinen** eine Routine hinzu, um festzulegen, dass die induktive Schnellladefunktion nach der voreingestellten Zeit automatisch deaktiviert wird. Wenn sich die induktive Schnellladefunktion deaktiviert, wird die Lüftung des Ladegeräts leiser und die Status-LED leuchtet schwächer.

Wireless PowerShare

Du kannst mit dem Akku deines Telefons ein anderes Gerät aufladen. Du kannst auch dann ein anderes Gerät damit aufladen, wenn du dein Telefon gerade auflädst. Bei einigen Arten von Zubehör und Cover funktioniert die Funktion Wireless PowerShare möglicherweise nicht richtig. Wir empfehlen, sämtliches Zubehör und das Cover abzunehmen, bevor du die Funktion nutzt.

- 1 Öffne die **Einstellungen**, tippe **Akku** → **Wireless PowerShare** und dann den Schalter an, um die Funktion zu aktivieren.
- 2 Lege das andere Gerät mittig auf dein Telefon, Rückseite an Rückseite.
- 3 Nimm nach dem Laden das andere Gerät wieder von deinem Telefon.



Während des Ladens eines anderen Geräts dürfen keine Kopfhörer verwendet werden. Dies kann sich auf Geräte in der Nähe auswirken.



- Die Spule für induktives Laden befindet sich je nach Gerät möglicherweise an einer anderen Stelle. Positioniere die Geräte wie abgebildet, um eine stabile Verbindung herzustellen.
- Einige Funktionen sind nicht verfügbar, wenn du mit deinem Gerät ein anderes lädst.
- Mit dieser Funktion lassen sich nur Geräte laden, die das kabellose Laden unterstützen. Einige Geräte können möglicherweise nicht geladen werden. Eine Liste mit den Geräten, die Wireless PowerShare unterstützen, findest du auf der Website von Samsung.
- Damit die Geräte ordnungsgemäß geladen werden, solltest du sie währenddessen weder bewegen noch verwenden.
- Möglicherweise wird auf dem anderen Gerät weniger Akkuladung angezeigt, als von deinem Telefon übertragen wurde.
- Wenn du beide Geräte gleichzeitig lädst, verringert sich je nach Typ des Ladegeräts möglicherweise die Ladegeschwindigkeit oder ein Gerät wird nicht richtig aufgeladen.
- Die Ladegeschwindigkeit und -effizienz können je nach Telefonzustand und Umgebung variieren.

Grenzwert für die Energieübertragung festlegen

Du kannst einstellen, dass das Gerät die Energieübertragung beendet, wenn die verbleibende Akkuladung unter einen bestimmten Wert sinkt.

Öffne die **Einstellungen**, tippe **Akku** → **Wireless PowerShare** → **Akkubegrenzung** an und lege dann den gewünschten Grenzwert fest.

Akkuverbrauch reduzieren

Das Gerät bietet dir Optionen zum Verlängern der Akkulaufzeit.

- Optimierte das Gerät mit der Gerätewartungsfunktion.
- Wenn du das Gerät nicht benutzt, deaktiviere den Bildschirm mit der Funktionstaste.
- Aktiviere den Energiesparmodus.
- Schließe nicht verwendete Anwendungen.
- Deaktiviere die Bluetooth-Funktion, wenn du sie nicht verwendest.
- Deaktiviere die automatische Synchronisation von Anwendungen, die synchronisiert werden müssen.
- Reduziere die Beleuchtungsdauer des Bildschirms.
- Verringere die Bildschirmhelligkeit.

Tipps und Vorsichtsmaßnahmen zum Laden des Akkus



- Verwende nur von Samsung zugelassene Akkus, die speziell für dein Gerät entwickelt wurden. Die Verwendung von inkompatiblen Akkus kann schwere Verletzungen oder eine Beschädigung des Geräts zur Folge haben.
- Es wird empfohlen, von Samsung zugelassene Ladegeräte und Kabel zu verwenden, die speziell für dein Gerät entwickelt wurden. Die Verwendung nicht kompatibler Ladegeräte oder Kabel kann zu Verletzungen führen oder Schäden am Gerät nach sich ziehen.



- Ein falsches Anschließen des Ladegeräts kann zu schweren Schäden am Gerät führen. Schäden durch unsachgemäße Verwendung werden nicht von der Garantie abgedeckt.
- Die ausschließliche Verwendung des im Lieferumfang des Geräts enthaltenen USB-Typ-C-Kabels wird empfohlen. Die Verwendung eines micro-USB-Kabels kann Schäden am Gerät nach sich ziehen.
- Wenn du das Gerät lädst, während die Multifunktionsbuchse feucht ist, kann das Gerät beschädigt werden. Wische die Multifunktionsbuchse sorgfältig trocken, bevor du das Gerät lädst.
- Lade das Gerät nicht länger als eine Woche auf, da eine Überladung die Akkulebensdauer beeinträchtigen kann.



- Stecke das Ladegerät aus, wenn es nicht verwendet wird, um Energie zu sparen. Das Ladegerät verfügt über keinen Ein-/Aus-Schalter. Du musst es also vom Stromanschluss trennen, wenn es nicht verwendet wird, um zu verhindern, dass Energie verschwendet wird. Das Ladegerät sollte sich während des Aufladens in der Nähe des Stromanschlusses befinden und leicht zugänglich sein.
- Die Verwendung eines von Samsung zugelassenen Ladegeräts mit garantierter Ladeleistung wird empfohlen.
- Wenn der Akku vollständig entladen ist, kann das Gerät nicht unmittelbar nach dem Anschluss an das Ladegerät eingeschaltet werden. Lade den leeren Akku ein paar Minuten lang auf, bevor du das Gerät wieder einschaltest.
- Der Akkuverbrauch steigt, wenn du gleichzeitig verschiedene Anwendungen, Netzwerkanwendungen oder Anwendungen, bei denen ein zusätzliches Gerät verbunden werden muss, ausführst. Führe diese Anwendungen nur bei vollständig geladenem Akku aus, um zu vermeiden, dass der Akku während einer Datenübertragung leer wird.
- Wenn du das Gerät nicht über das Ladegerät, sondern beispielsweise über einen Computer lädst, kann dies aufgrund einer eingeschränkten elektrischen Stromzufuhr zu einer geringeren Ladegeschwindigkeit führen.
- Du kannst das Gerät verwenden, während es aufgeladen wird, der Ladevorgang kann in diesem Fall jedoch länger dauern.
- Während das Gerät geladen wird, können aufgrund einer instabilen Stromversorgung Funktionsstörungen des Bildschirms auftreten. Trenne in diesem Fall das Ladegerät vom Gerät.
- Beim Aufladen können sich das Gerät und das Ladegerät erwärmen. Das ist üblich und hat keine Auswirkung auf die Lebensdauer oder Leistungsfähigkeit des Geräts. Erwärmt sich der Akku stärker als üblich, entferne das Ladegerät.
- Falls das Gerät nicht richtig geladen wird, bringe es zusammen mit dem Ladegerät in ein Servicecenter von Samsung oder ein autorisiertes Servicecenter.

Nano-SIM-Karte und eSIM

Setze die Nano-SIM-Karte ein oder lade die vom Mobilfunkanbieter zur Verfügung gestellte eSIM herunter.

Anders als bei einer physischen Nano-SIM-Karte handelt es sich bei einer eSIM um eine integrierte digitale SIM. Um für ein Gerät zwei Telefonnummern oder Anbieter zu nutzen, musst du eine weitere Nano-SIM-Karte einsetzen oder eine weitere eSIM herunterladen.



- Eine eSIM wird je nach Region, Mobilfunkanbieter oder Modell unter Umständen nicht angeboten.
- Einige Dienste, für die eine Netzwerkverbindung erforderlich ist, sind je nach Mobilfunkanbieter möglicherweise nicht verfügbar.
- Wenn du sowohl die Nano-SIM-Karte als auch die eSIM oder zwei eSIMs verwendest, kann sich die Datenübertragungsgeschwindigkeit in einigen Regionen verlangsamen.

Nano-SIM-Karte einsetzen

► Galaxy S26 Ultra:

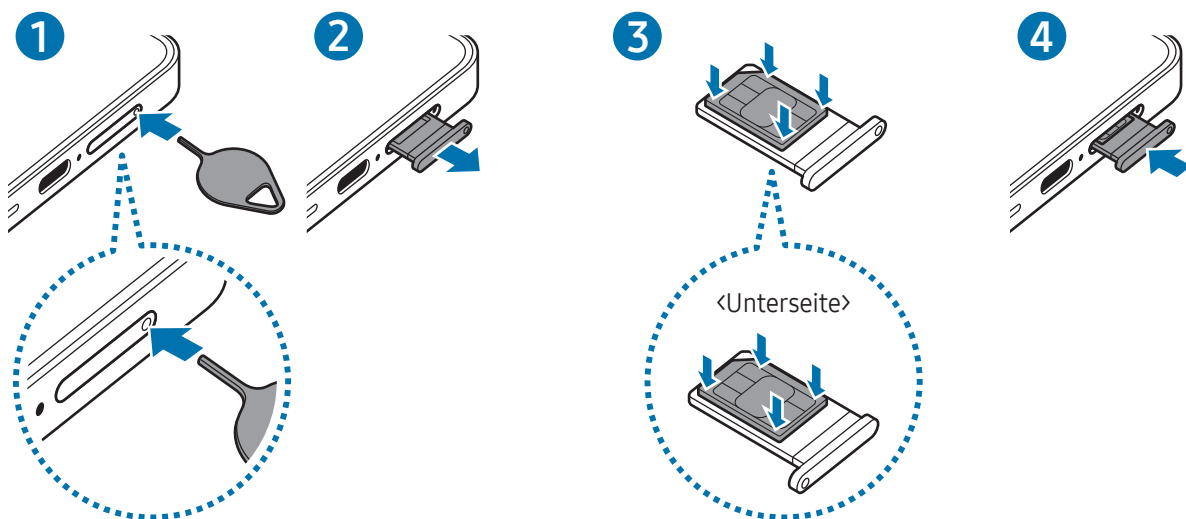

► Galaxy S26+, Galaxy S26:

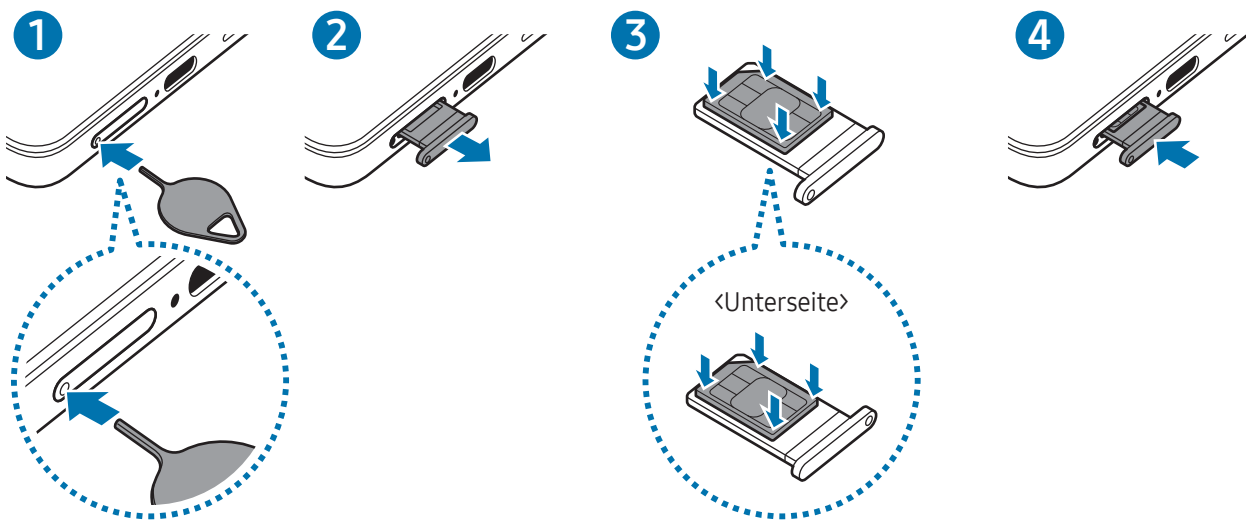

- 1 Führe das Steckplatzwerkzeug in die Öffnung am Kartenhalter ein, um ihn zu lösen.
 - 2 Ziehe den Kartenhalter vorsichtig aus dem Karteneinschub.
 - 3 Lege die Nano-SIM-Karte so in den Kartenhalter ein, dass die goldfarbenen Kontakte nach oben zeigen. Drücke die Nano-SIM-Karte dann vorsichtig in den Kartenhalter, um sie zu sichern.
 - 4 Schiebe den Kartenhalter vorsichtig zurück in den Karteneinschub.
- ⚠
- Führe das Steckplatzwerkzeug in **die Öffnung des Kartenhalters** ein, um ihn zu entfernen.
 - Verwende ausschließlich Nano-SIM-Karten.
 - Achte darauf, die Nano-SIM-Karte nicht zu verlieren und dass keine anderen Personen sie verwenden. Samsung übernimmt keine Haftung für Schäden oder Unannehmlichkeiten, die durch verlorene oder gestohlene Karten verursacht wurden.
 - Stecke das Steckplatzwerkzeug unbedingt senkrecht in die Öffnung. Anderenfalls könnte das Gerät beschädigt werden.
 - Falls die Karte nicht fest im Kartenhalter sitzt, kann sich die Nano-SIM-Karte aus dem Kartenhalter lösen oder herausfallen.
 - Wenn du einen feuchten Kartenhalter in das Gerät einsetzt, kann es beschädigt werden. Achte immer darauf, dass der Kartenhalter trocken ist.
 - Schiebe den Kartenhalter vollständig in den Karteneinschub, um zu verhindern, dass Flüssigkeit in das Gerät gelangt.

Eine eSIM herunterladen

Öffne die **Einstellungen**, tippe **Verbindungen** → **SIM-Manager** → **eSIM hinzufügen** an und folge den Anweisungen auf dem Bildschirm, um die eSIM herunterzuladen.

Falls du einen QR-Code von deinem Mobilfunkanbieter erhalten hast, öffne die **Einstellungen**, tippe **Verbindungen** → **SIM-Manager** → **eSIM hinzufügen** → **QR-Code scannen** an und scanne dann den QR-Code.

SIM-Manager

Öffne die **Einstellungen** und tippe **Verbindungen** → **SIM-Manager** an.

- **SIM-Karten:** Aktiviere die Nano-SIM-Karte und passe die Nano-SIM-Karteneinstellungen an.
- **eSIMs:** Lade die eSIM herunter oder aktiviere sie.
- **Bevorzugte SIMs:** Wähle bestimmte SIM-Karten zur Verwendung für einige Funktionen wie Sprachanrufe aus, wenn zwei Karten aktiviert sind.
- **Datenwechsel:** Stelle das Gerät so ein, dass es eine andere SIM-Karte für Datendienste verwendet, wenn die bevorzugte SIM-Karte keine Verbindung zum Netz herstellen kann.
 Wenn du diese Funktion nutzt, können zusätzliche Kosten entstehen.
- **Weitere SIM-Einstellungen:** Zusätzliche Einstellungen anpassen.
- **Datenschutz:** Auf die Datenschutzerklärung und Nutzungsbedingungen zugreifen.

Gerät ein- und ausschalten

-  Befolge alle Warnungen und Anweisungen autorisierter Personen in Bereichen, in denen drahtlose Geräte verboten sind, z.B. in Flugzeugen und Krankenhäusern.

Gerät einschalten

Halte die Funktionstaste einige Sekunden lang gedrückt, um das Gerät einzuschalten.

Gerät ausschalten

- 1 Halte zum Ausschalten des Geräts die Funktionstaste und die Leiser-Taste gleichzeitig gedrückt. Alternativ öffnest du das QuickPanel und tippst das Symbol zum Ausschalten (🔌) an.
- 2 Tippe **Ausschalten** → **Ausschalten** an.
Tippe **Neustart** → **Neustart** an, um das Gerät neu zu starten.

-  Falls du das Gerät so einstellen möchtest, dass es sich ausschaltet, wenn du die Funktionstaste gedrückt hältst, tippe die **Einstellungen für Funktionstaste** → **Lange drücken** → **Ausschalten-Menü** an.

Neustart erzwingen

Wenn das Gerät nicht reagiert, halte die Funktionstaste und die Leiser-Taste gleichzeitig länger als 7 Sekunden gedrückt, um es neu zu starten.

Notrufe und Gesundheitsdaten

Du kannst einen Notruf tätigen oder deine gespeicherten Gesundheitsdaten aufrufen.

Halte die Funktionstaste und die Leiser-Taste gleichzeitig gedrückt und tippe dann **Notruf** oder **Medizinische Informationen** an. Alternativ öffnest du das QuickPanel und tippst das Symbol zum Ausschalten (🔌) → **Notruf** oder **Medizinische Informationen** an.

-  Öffne die **Einstellungen** und tippe **Sicherheit und Notfall** an, um deine medizinischen Daten und Notfallkontakte zu verwalten.

Ersteinrichtung

Befolge beim erstmaligen Einschalten des Geräts oder nach einem Zurücksetzen auf die Werkseinstellungen die Anweisungen auf dem Bildschirm, um das Gerät einzurichten.



Wenn du keine Verbindung mit einem WLAN herstellst, kannst du möglicherweise bei der Ersteinrichtung des Geräts bestimmte Funktionen nicht einstellen.

Netzwerke verwenden

Du kannst Netzwerke wie ein WLAN-, Bluetooth- oder NFC-Netzwerk oder ein Mobilfunknetz verwenden.

Öffne die **Einstellungen**, tippe **Verbindungen** an und tippe dann den Schalter des gewünschten Netzwerks an, um es zu aktivieren.

Tippe bei Mobilfunknetzen **Datennutzung** und dann den Schalter **Mobile Daten** an, um die Option zu aktivieren.

Wenn du das Netzwerk nicht verwendest, tippe den Schalter an, um es zu deaktivieren.



Einige Funktionen sind möglicherweise je nach Modell nicht verfügbar.

Samsung Account

Mit einem Samsung Account kannst du unterschiedliche Dienste von Samsung nutzen, die von Mobilgeräten, Fernsehern und der Samsung Website bereitgestellt werden.

Eine Liste der Dienste, die mit dem Samsung Account genutzt werden können, findest du unter account.samsung.com

1 Öffne die **Einstellungen** und tippe **Mit deinem Galaxy anmelden** an.

Alternativ kannst du die **Einstellungen** öffnen und **Konten und Sicherheit** → **Konten verwalten** → **Konto hinzufügen** → **Samsung Account** antippen.

2 Melde dich mit deinem Samsung Account an. Wenn du keinen Samsung Account hast, tippe **Passwort vergessen oder noch kein Konto?** → **Konto erstellen** an.

ID finden und Passwort zurücksetzen

Falls du die ID oder das Passwort deines Samsung Accounts vergessen hast, tippe auf dem Anmeldebildschirm des Samsung Accounts die Option **Passwort vergessen oder noch kein Konto?** → **ID vergessen** oder **Passwort vergessen** an. Wenn du die erforderlichen Informationen eingegeben hast, kannst du deine ID abrufen oder das Passwort zurücksetzen.

Aus dem Samsung Account abmelden

Wenn du dich aus deinem Samsung Account abmeldest, werden auch deine Daten wie Kontakte oder Termine vom Gerät entfernt.

- 1 Öffne die **Einstellungen** und tippe **Konten und Sicherung** → **Konten verwalten** an.
- 2 Tippe **Samsung Account** → **Mein Profil** und dann unten auf dem Bildschirm **Abmelden** an.
- 3 Tippe auf **Abmelden** → **Bestätigen**.
- 4 Gib dein Samsung Account-Passwort ein und tippe **OK** an.

Daten vom vorherigen Gerät übertragen (Smart Switch)

Übertrage die Daten von deinem vorherigen Gerät mit dem USB-Kabel oder per Drahtlosverbindung. Du kannst die Daten auch von einem externen Speichergerät oder einem Computer übertragen.

Öffne die **Einstellungen** und tippe **Konten und Sicherung** → **Geräteeinrichtungsdaten übertragen** an. Folge den Anweisungen auf dem Bildschirm, um die Daten zu übertragen.

Weitere Informationen und Einschränkungen findest du unter www.samsung.com/smartswitch

- Um Daten mithilfe eines externen Speichergeräts zu übertragen, tippe das Symbol für ein externes Speichergerät (📁) an.
 - Um zu überprüfen, ob die Daten übertragen wurden, tippe das Symbol für weitere Optionen (⋮) → **Übertragungsergebnis** an.
-  • Diese Funktion ist auf einigen Geräten oder Computern möglicherweise nicht verfügbar.
- Samsung nimmt den Schutz des Copyrights sehr ernst. Übertrage nur Inhalte, die dir gehören oder zu deren Übertragung du berechtigt bist.

Grundlegende Informationen zum Bildschirm

Bildschirm bedienen

- Antippen: Tippe den Bildschirm an.
- Berühren und angetippt lassen: Berühre einen Bereich auf dem Bildschirm und lasse ihn etwa 2 Sekunden lang angetippt.
- Ziehen: Berühre ein Element, lasse es angetippt und ziehe es an die gewünschte Position.
- Doppelt antippen: Tippe den Bildschirm zweimal an.
- Streichen: Streiche nach oben, unten, links oder rechts.
- Spreizen und zusammenführen: Spreize zwei Finger auf dem Bildschirm oder führe sie zusammen, um den Zoom zu verwenden.



- Der Bildschirm darf nicht mit anderen elektrischen Geräten in Kontakt kommen. Elektrostatische Entladungen können Fehlfunktionen des Bildschirms verursachen.
- Tippe nicht mit scharfen Gegenständen auf den Bildschirm und übe keinen starken Druck mit den Fingerspitzen oder einem anderen Gegenstand darauf aus, um Schäden daran zu vermeiden.
- Es wird empfohlen, keine statischen Grafiken über längere Zeiträume auf dem gesamten Bildschirm oder einem Teil davon zu verwenden. Andernfalls kann es zu Nachbildern (Einbrennen des Bildschirms) oder Geisterbildern kommen.



Möglicherweise erkennt das Gerät Toucheingaben nahe am Rand des Bildschirms nicht, wenn die Toucheingabe außerhalb des Erkennungsbereichs ausgeführt wird.

Navigationsleiste (Softkeys)

Wenn du den Bildschirm einschaltest, werden unten auf dem Bildschirm auf der Navigationsleiste die Softkeys eingeblendet. Die Softkeys sind standardmäßig die Aktuelle Anwendungen-Schaltfläche, die Home-Schaltfläche und die Zurück-Schaltfläche. Die Funktionen der Softkeys variieren möglicherweise je nach verwendeter Anwendung oder Betriebsumgebung.

Schaltfläche	Funktion
Aktuelle Anwendungen ()	Antippen, um eine Liste der aktuellen Anwendungen zu öffnen.
Home (○)	<ul style="list-style-type: none"> • Antippen, um zum Startbildschirm zurückzukehren. • Lasse die Option angetippt, um Circle to Search zu starten. Tippe oder zeichne einen Kreis um ein Bild oder einen Text.
Zurück (<)	Antippen, um zum vorherigen Bildschirm zurückzukehren.

Navigationsleiste ausblenden

Stelle zum Anzeigen von Dateien oder zur Nutzung von Anwendungen eine größere Ansicht ein, indem du die Navigationsleiste ausblendest.

Öffne die **Einstellungen** und tippe **Anzeige** → **Navigationsleiste** → **Streichgesten** an.

Startbildschirm und Anwendungsbildschirm

Vom Startbildschirm aus hast du Zugriff auf alle Funktionen des Geräts. Hier findest du unter anderem Widgets, Anwendungsschnellzugriffe und mehr.

Auf dem Anwendungsbildschirm werden Symbole für alle Anwendungen angezeigt. Dies gilt auch für neu installierte Anwendungen.

Zwischen dem Startbildschirm und dem Anwendungsbildschirm wechseln

Streiche auf dem Startbildschirm nach oben, um den Anwendungsbildschirm zu öffnen.

Streiche auf dem Anwendungsbildschirm nach oben oder unten, um zum Startbildschirm zurückzukehren. Alternativ kannst du auch die Home- (○) oder Zurück-Schaltfläche (<) antippen.

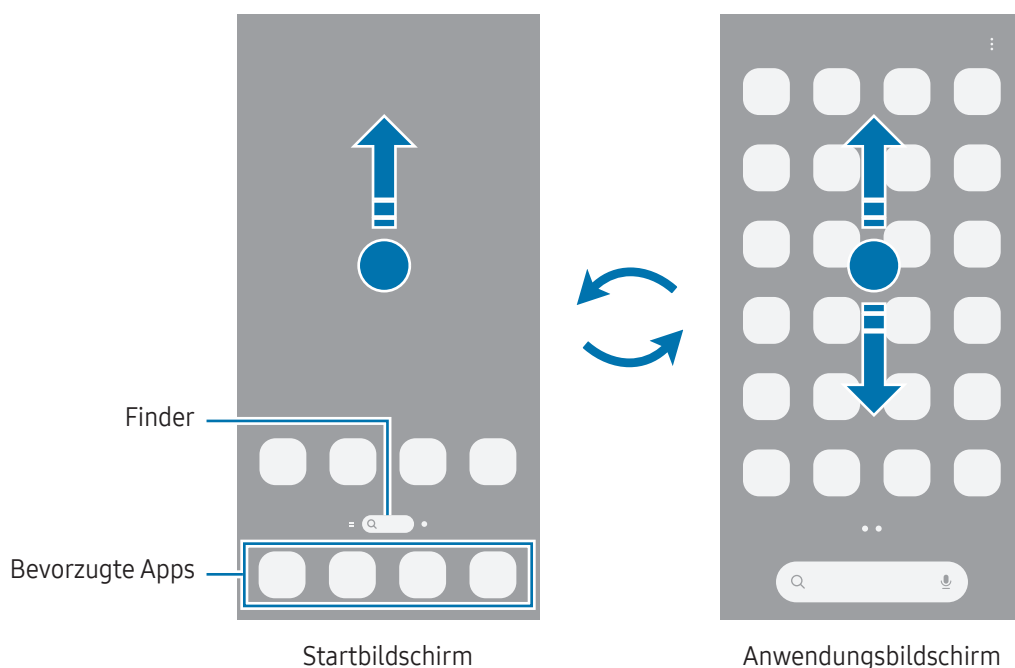

Wenn du die App-Schaltfläche zum Startbildschirm hinzufügst, kannst du einfach die Schaltfläche antippen, um den Anwendungsbildschirm zu öffnen. Berühre einen leeren Bereich auf dem Startbildschirm, lasse ihn angetippt und tippe **Einstellungen** und anschließend den Schalter **App-Bildschirm-Schaltfläche auf Startbildschirm anzeigen** an, um diese Funktion zu aktivieren. Die App-Schaltfläche (⋮) wird unten auf dem Startbildschirm angezeigt.

Startbildschirm bearbeiten

Berühre einen leeren Bereich auf dem Startbildschirm und lasse ihn angetippt oder bewege die Finger auf dem Bildschirm zusammen, um die Bearbeitungsoptionen aufzurufen. Du kannst zum Beispiel den Hintergrund ändern und Widgets hinzufügen.

- **Hintergrundbild und Stil:** Ändere die Hintergrundeinstellungen für den Start- und Sperrbildschirm.
- **Themes:** Ändere das Design auf dem Gerät. Die Designs unterscheiden sich in den visuellen Elementen der Benutzeroberfläche, also in Farben, Symbolen und Hintergründen.
- **Widgets:** Widgets sind kleine Anwendungen, die bestimmte Anwendungsfunktionen starten, um auf dem Startbildschirm Informationen und einen bequemen Zugriff bereitzustellen. Wähle ein Widget aus und tippe **Hinzufügen** an. Das Widget wird dem Startbildschirm hinzugefügt.
- **Einstellungen:** Konfiguriere die Einstellungen für den Startbildschirm, wie etwa das Bildschirmlayout.

Du hast auch die Möglichkeit, Startbildschirm-Seiten hinzuzufügen, zu löschen oder zu verschieben.

- Startbildschirm-Seiten hinzufügen: Wische nach links und tippe dann das Symbol zum Hinzufügen einer Seite (+) an.
- Startbildschirm-Seiten verschieben: Ziehe eine Anzeigeflächenvorschau an die gewünschte Position.
- Startbildschirm-Seiten löschen: Tippe auf der Anzeigefläche das Entfernen-Symbol (🗑️) an.

Alle Anwendungen auf dem Startbildschirm anzeigen

Du kannst einstellen, dass alle Anwendungen auf dem Startbildschirm angezeigt werden, damit du keinen separaten Anwendungsbildschirm benötigst. Berühre auf dem Startbildschirm einen leeren Bereich, lasse ihn angetippt und tippe dann **Einstellungen** → **Startbildschirmlayout** → **Nur Startbildschirm** → **Anwenden** an.

Finder-Suche starten

Suche nach Anwendungen oder Inhalten.

- 1 Tippe auf dem Startbildschirm **Finder** an.
- 2 Gib einen Suchbegriff ein.
Wenn du auf der Tastatur das Suchsymbol (🔍) antippst, kannst du weitere Inhalte suchen.

Elemente verschieben

Ziehe ein Element an die gewünschte Position. Ziehe das Element an den Bildschirmrand, um es in einen anderen Bereich zu verschieben. Wenn du ein Element berührst und angetippt lässt und dann **Auswählen** antippst, kannst du mehr Elemente auswählen und sie gleichzeitig verschieben.

Berühre zum Hinzufügen einer Verknüpfung zum Startbildschirm ein Element auf dem Anwendungsbildschirm, lasse es angetippt und tippe dann **Zu Start hinzufügen** an. Dem Startbildschirm wird eine Verknüpfung hinzugefügt.

Du kannst häufig verwendete Anwendungen auch in das Anwendungs-Dock unten auf dem Startbildschirm verschieben.

Ordner erstellen

Ziehe auf dem Startbildschirm oder auf dem Anwendungsbildschirm eine Anwendung auf eine andere.

Ein Ordner mit den ausgewählten Anwendungen wird erstellt. Tippe **Ordnername** an und gib den Namen des Ordners ein.

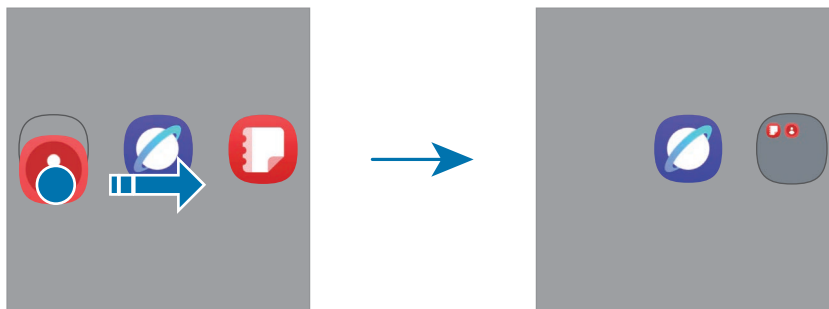

- **Weitere Anwendungen hinzufügen**

Tippe im Ordner das Symbol zum Hinzufügen von Apps (**+**) an. Markiere die Anwendungen, die du hinzufügen möchtest, und tippe **OK** an. Du kannst Anwendungen auch hinzufügen, indem du sie in den Ordner ziehst.

- **Anwendungen aus einem Ordner verschieben**

Ziehe eine Anwendung an die gewünschte Position.

- **Ordner löschen**

Lass einen Ordner angetippt und tippe dann **Löschen** an. Es wird nur der Ordner gelöscht. Die Anwendungen aus dem Ordner werden auf dem Anwendungsbildschirm angezeigt.

Seiten-Paneel

Du hast über die Seiten-Paneele Zugriff auf deine bevorzugten Anwendungen und Funktionen.

Ziehe den Seiten-Paneel-Pfeil in Richtung Bildschirmmitte.

Falls der Seiten-Paneel-Pfeil nicht zu sehen ist, öffne die **Einstellungen** und tippe **Anzeige** und dann den Schalter **Seiten-Paneele** an, um die Funktion zu aktivieren.

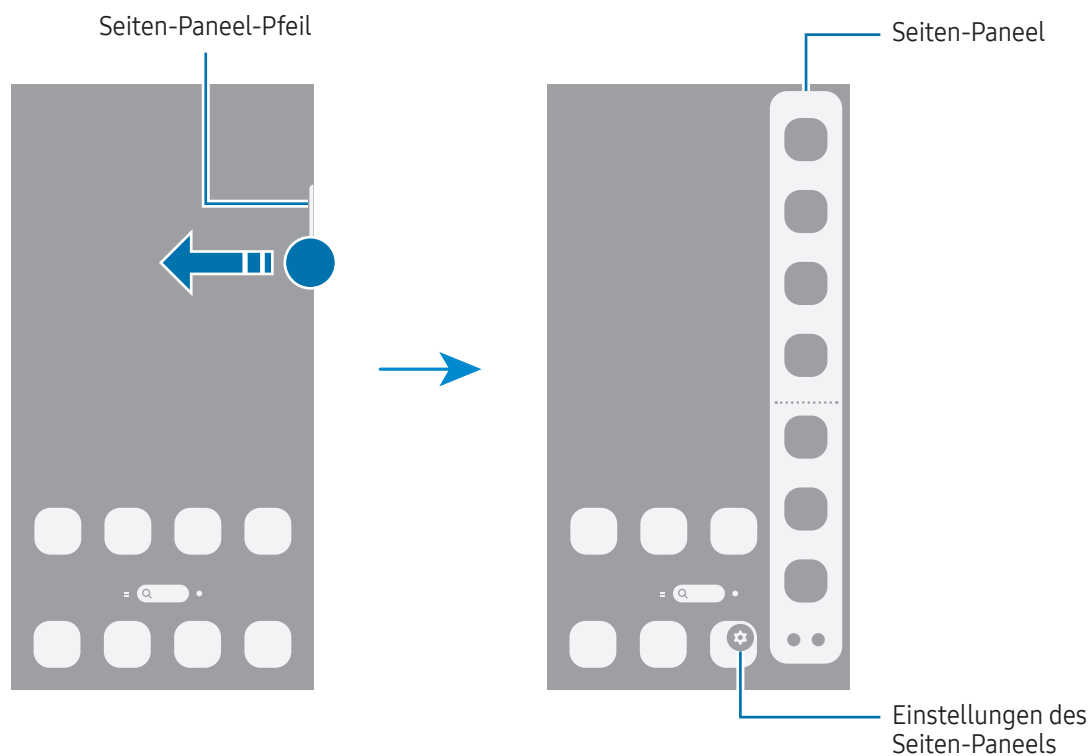

Sperrbildschirm

Wenn du die Funktionstaste drückst, schaltet sich der Bildschirm aus und wird gesperrt. Der Bildschirm wird auch ausgeschaltet und das Gerät automatisch gesperrt, wenn es eine gewisse Zeit lang nicht verwendet wird.

Streiche in eine beliebige Richtung außer nach unten, um den Bildschirm zu entsperren, wenn er eingeschaltet ist.

Wenn der Bildschirm ausgeschaltet oder das Always On Display eingeschaltet ist, drücke die Funktionstaste oder tippe doppelt auf den Bildschirm. Weitere Informationen zum Always On Display findest du unter [Always On Display](#).

Verknüpfungen bearbeiten

Unten auf dem Sperrbildschirm kannst du bei Bedarf Verknüpfungen für andere Apps oder Funktionen festlegen. Lasse den Sperrbildschirm angetippt, tippe das Verknüpfungssymbol an und wähle die gewünschte App oder Funktion aus. Tippe dann **OK** an.

Bildschirmsperrmethode ändern

Öffne zum Ändern der Bildschirmsperrmethode die **Einstellungen**, tippe **Sperrbildschirm und AOD** → **Bildschirm Sperre und Biometrie** an und wähle eine Methode aus.

Wenn du ein Muster, eine PIN, ein Passwort oder biometrische Daten als Entsperrmethode für den Bildschirm festlegst, schützt du deine persönlichen Daten, indem du verhinderst, dass andere auf das Gerät zugreifen. Nach dem Einrichten der Bildschirmsperrmethode musst du bei jeder Entsperrung des Geräts einen Entsperrcode eingeben.

















Du kannst das Gerät so einstellen, dass es auf die Werkseinstellungen zurückgesetzt wird, wenn der Entsperrcode mehrmals hintereinander falsch eingegeben wird und keine weiteren Versuche möglich sind. Öffne die **Einstellungen** und tippe **Sperrbildschirm und AOD** → **Sichere Sperreinstellungen** an, entsperre den Bildschirm mit der voreingestellten Bildschirmsperrmethode und tippe anschließend den Schalter **Automatisch zurücksetzen** an, um die Funktion zu aktivieren.

Anzeigesymbole

Anzeigesymbole erscheinen oben auf dem Bildschirm auf der Statusleiste. Die häufigsten Symbole sind in der Tabelle aufgelistet.

Symbol	Bedeutung
•	Keine Benachrichtigungen
	Kein Signal
	Signalstärke
	Roaming (außerhalb des normalen Netzabdeckungsbereichs)
	Mit GPRS-Netz verbunden
	Mit EDGE-Netz verbunden
	Mit UMTS-Netz verbunden

Symbol	Bedeutung
	Mit HSDPA-Netz verbunden
	Mit HSPA+-Netz verbunden
	Mit LTE-Netz verbunden
	Mit 5G-Netzwerk verbunden
	Mit LTE-Netz verbunden, dass das 5G-Netzwerk umfasst
	Mit WLAN verbunden
	Bluetooth-Funktion aktiviert
	Standortdienste verwendet
	Laufender Anruf
	Anruf in Abwesenheit
	Alarm aktiviert
	Stummmodus/Vibrationsmodus
	Flugmodus aktiviert
	Fehler aufgetreten oder Vorsicht erforderlich
	Akkuladevorgang/Akkuladezustand



- Die Statusleiste erscheint in einigen Anwendungen möglicherweise nicht am oberen Bildschirmrand. Ziehe den Finger vom oberen Bildschirmrand nach unten, um die Statusleiste anzuzeigen.
- Einige Anzeigesymbole werden nur angezeigt, wenn du das Benachrichtigungsfeld öffnest.
- Einige Benachrichtigungen werden als Punkt angezeigt.
- Die Anzeigesymbole sehen je nach Mobilfunkanbieter und Modell möglicherweise anders aus.

Benachrichtigungsfeld

Wenn du neue Benachrichtigungen erhältst, erscheinen auf der Statusleiste entsprechende Anzeigesymbole. Öffne das Benachrichtigungsfeld, um die Details anzusehen.

Das Benachrichtigungsfeld öffnest du, indem du auf dem Bildschirm nach unten streichst, allerdings auf der rechten Seite. Streiche zum Schließen des Benachrichtigungsfelds auf dem Bildschirm nach oben.

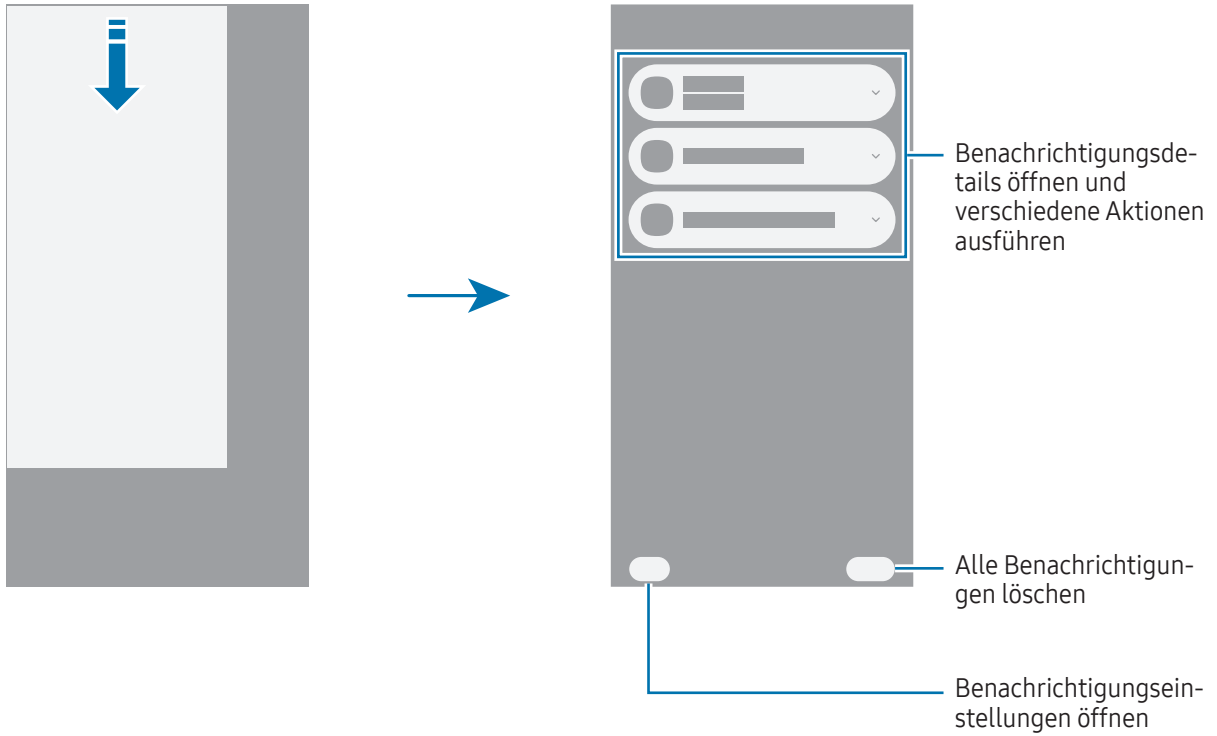

QuickPanel

Du kannst bestimmte Funktionen aktivieren bzw. deaktivieren, etwa WLAN oder Bluetooth, indem du die jeweilige Schaltfläche antippst.

Streiche vom oberen rechten Bildschirmrand nach unten, um das QuickPanel zu öffnen. Streiche zum Schließen des QuickPanels auf dem Bildschirm nach oben.

Du kannst detailliertere Einstellungen aufrufen, indem du eine Schaltfläche berührst und angetippt lässt. Tippe zum Bearbeiten von Schaltflächen das Bearbeiten-Symbol (✎) → **Bearbeiten** an.

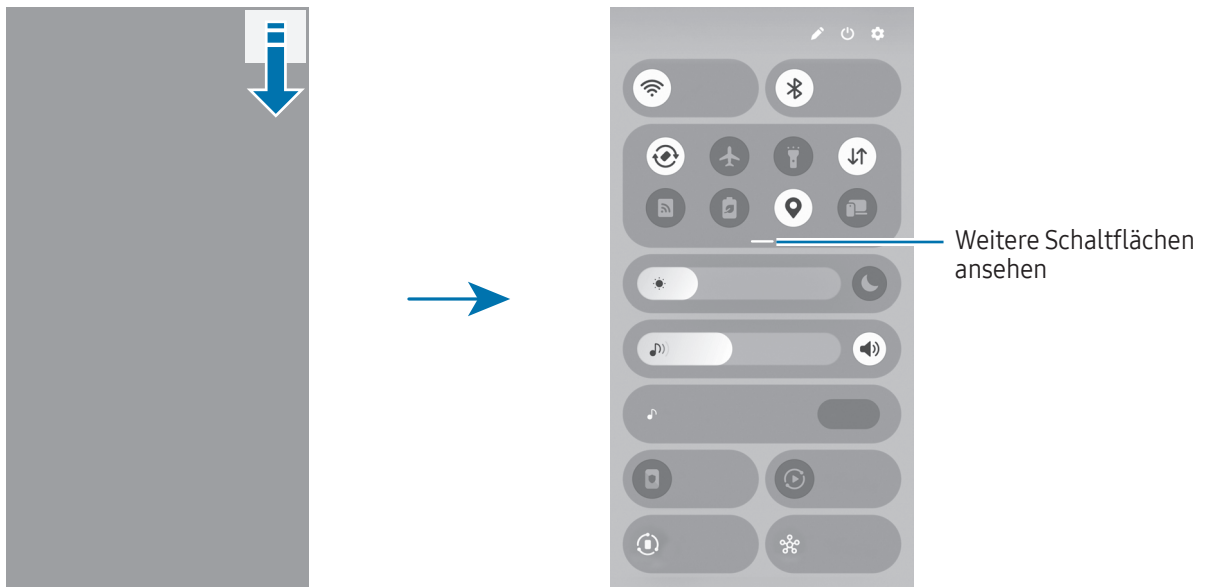

Dieses Bild weicht je nach Region oder Modell u. U. ab.

Medienwiedergabe steuern

Medien auf deinem Telefon und verbundenen Geräten in der Nähe über das QuickPanel steuern.

- 1 Öffne das QuickPanel und tippe **Medienausgabe** an.
- 2 Tippe zum Steuern der Wiedergabe die Controller-Symbole an.

Geräte in der Nähe bedienen

Über das QuickPanel verbundene Geräte in der Nähe steuern oder andere Geräte in der Nähe verbinden.

1 Öffne das QuickPanel und tippe **Geräte in der Nähe** an.

Verbundene Geräte in der Nähe werden mit einer Linie zu dem Kreis um dein Smartphone angezeigt.

2 Wähle ein Gerät in der Nähe aus, um es zu bedienen.

- Um andere Geräte in der Nähe zu verbinden, ziehe ein Gerät aus dem Bereich am unteren Bildschirmrand auf den Kreis.
- Um die Verbindung zu trennen, ziehe das Gerät wieder auf das Feld am unteren Rand des Bildschirms und tippe dann **Trennen** an.

Häufig verwendete Geräte steuern

Geräte, die mit einer App für die Gerätesteuerung (etwa SmartThings) verbunden sind, und manuelle Routinen mit dem QuickPanel steuern.

1 Öffne das QuickPanel und tippe **SmartThings** an.

2 Tippe den Schalter neben der Anwendung, die du starten möchtest, und anschließend **Starten** an.
Verbundene Geräte und manuelle Routinen werden angezeigt.

3 Wähle ein Gerät aus, um es zu bedienen, oder eine manuelle Routine, um sie zu starten.

Screenshots und Bildschirmaufnahmen

Screenshot

Nimm während der Verwendung des Geräts einen Screenshot auf. Teile ihn, schneide ihn zu oder füge Text oder Zeichnungen ein. Du kannst einen Screenshot des aktuellen Bildschirms und scrollbaren Bereichs aufnehmen.

So nimmst du einen Screenshot auf

Verwende die folgenden Methoden, um einen Screenshot aufzunehmen. Die aufgenommenen Screenshots werden in der **Galerie** gespeichert.

- Aufnahme mit Tasten

Drücke gleichzeitig die Funktionstaste und die Leiser-Taste.

- Aufnahme durch Wischen





Wische mit der Handkante nach rechts oder links über den Bildschirm.



Wenn die Wischfunktion zur Aufnahme eines Screenshots nicht aktiviert ist, öffne die **Einstellungen** und tippe **Erweiterte Funktionen** → **Bewegungen und Gesten** und anschließend den Schalter **Screenshot** an, um die Funktion zu aktivieren.



Bei der Verwendung bestimmter Anwendungen und Funktionen kannst du keine Screenshots aufnehmen.

Nach der Aufnahme eines Screenshots stehen dir auf der Symbolleiste am unteren Bildschirmrand folgende Optionen zur Verfügung:

- : Erfasse aktuelle und ausgeblendete Inhalte auf einer länglichen Seite (z. B. einer Webseite). Wenn du das Scrollaufnahme-Symbol () antippst, scrollt der Bildschirm automatisch nach unten und weitere Inhalte werden erfasst.
- : Schreibe oder zeichne auf den Screenshot oder schneide einen Teil des Screenshots aus. Der Ausschnitt wird in der **Galerie** gespeichert.
- **#**: Füge dem Screenshot Tags hinzu. Öffne zum Suchen nach Screenshots per Tag die Anwendung **Galerie** und tippe das Suchsymbol () an. Du kannst die Tag-Liste anzeigen und nach dem gewünschten Screenshot suchen.







-  : Sende den Screenshot an andere.
-  : Wähle einen Bereich und führe Aktionen aus, z. B. Teilen oder Speichern. Tippe auf oder zeichne einen Kreis um den Inhalt, den du auswählen möchtest. Wähle dann eine Option aus, die du mit dem markierten Bereich verwenden möchtest.



Wenn keine Optionen auf dem aufgenommenen Bildschirm angezeigt werden, öffne die **Einstellungen** und tippe **Erweiterte Funktionen** → **Screenshots und Bildschirmaufnahmen** und dann den Schalter **Nach Aufnahme Toolbar anzeigen** an, um die Funktion zu aktivieren.

Bildschirmaufnahme

Nimm den Bildschirm auf, während du das Gerät verwendest.

- 1 Öffne das QuickPanel und tippe das Erweitern-Symbol () und anschließend **Bildschirmrekorder** () an.
- 2 Passe die Einstellungen an und tippe **Aufnahme starten** an.
Nach einem Countdown wird die Aufzeichnung gestartet.
 - Um auf dem Bildschirm zu schreiben oder zeichnen, tippe das Zeichnen-Symbol () an.
 - Um den S Pen-Zeiger auf dem Bildschirm anzuzeigen, tippe das Zeiger-Symbol () an. Du kannst diese Funktion nur nutzen, wenn du den S Pen aus dem Gerät entnimmst. (Galaxy S26 Ultra)
 - Tippe das Symbol für Selfievideos () an, um eine Bildschirmaufnahme mit einer Videoüberlagerung von dir selbst aufzunehmen.
- 3 Tippe das Beenden-Symbol () an, wenn du die Videoaufnahme abgeschlossen hast.
Das Video wird in der **Galerie** gespeichert.





Öffne die **Einstellungen** und tippe dann **Erweiterte Funktionen** → **Screenshots und Bildschirmaufnahmen** an, um die Einstellungen des Bildschirmrekorders zu ändern.

Text eingeben

Tastaturlayout

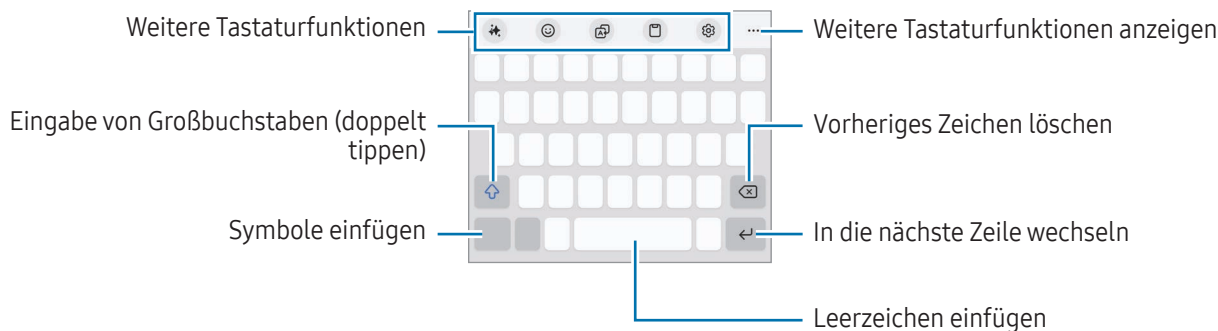
Bei der Texteingabe wird automatisch eine Tastatur eingeblendet.



 Die Texteingabe wird nicht für alle Sprachen unterstützt. Zum Eingeben eines Texts musst du die Eingabesprache in eine der unterstützten Sprachen ändern.

Eingabesprache ändern

Tippe das Symbol für die Einstellungen (⚙️) → **Sprachen und Typen** → **Eingabesprachen verwalten** an und wähle die zu verwendenden Sprachen aus. Bei Auswahl mehrerer Sprachen kannst du zwischen den Eingabesprachen umschalten, indem du das Symbol zum Wechseln der Sprache (⊕) antippst.

Tippe das Symbol für die Einstellungen (⚙️) → **Sprachen und Typen** an, wähle eine Sprache aus und wähle dann den gewünschten Tastaturtyp aus, um den Tastaturtyp zu ändern.

 Auf der **3 x 4**-Tastatur sind einer Schaltfläche drei bis vier Zeichen zugeordnet. Tippe zum Eingeben eines Zeichens die entsprechende Schaltfläche so oft an, bis das gewünschte Zeichen erscheint.

Schaltfläche für Eingabemethode verwenden

Du kannst die Texteingabemethode ändern, indem du in der Navigationsleiste die Eingabemethode-Schaltfläche antippst.

Um in der Navigationsleiste die Eingabemethode-Schaltfläche zu ändern, lasse die Eingabemethode-Schaltfläche angetippt und wähle die gewünschte Option aus.

-  : Text mittels Sprache eingeben.
-  : Tastatur ändern.

 Öffne die **Einstellungen** und tippe **Allgemeine Verwaltung** → **Tastatur** und anschließend den Schalter **Schaltfläche für Eingabemethode auf Navigationsleiste anzeigen** an, wenn die Eingabemethode-Schaltfläche in der Navigationsleiste nicht angezeigt wird.

Weitere Tastaturfunktionen

- ✨ : Du kannst den Schreibstil ändern, Vorschläge für Rechtschreibung und Grammatik erhalten und außerdem automatisch Text zu einem bestimmten Thema generieren lassen und vieles mehr.
- 😊 : Gib Avatare, Sticker und mehr ein. Du kannst auch Avatar-Sticker eingeben, die dir ähnlich sehen. Weitere Informationen findest du unter [Galaxy-Avatar-Sticker verwenden](#).
- 🗨️ : Text übersetzen und eingeben.
- 📄 : Füge ein Element aus der Zwischenablage ein.
- ⚙️ : Tastatureinstellungen ändern.

Tippe das Symbol zum Erweitern der Symbolleiste (•••) an, um weitere Tastaturfunktionen zu verwenden.

- ✍️ : Wechsle in den Handschrift-Modus.
- 📱 : Wechsle in den Modus für den einhändigen Betrieb.
- 🗣️ : Ändere den Tastaturmodus.
- + : Bearbeite die Tastaturfunktionsliste.





Einige Funktionen sind möglicherweise je nach Mobilfunkanbieter oder Modell nicht verfügbar.

Kopieren und einfügen

- 1 Berühre eine Textstelle und lasse sie angetippt.
- 2 Ziehe am Symbol für die linke Textauswahl (👉) oder die rechte Textauswahl (👈), um den gewünschten Text auszuwählen, oder tippe **Alles auswählen** an, um den gesamten Text auszuwählen.
- 3 Tippe **Kopieren** oder **Ausschneiden** an.
Der ausgewählte Text wird in die Zwischenablage kopiert.
- 4 Berühre die Stelle, an der du den Text einfügen möchtest, lasse sie angetippt und tippe **Einfügen** an.

Text extrahieren

In einigen Anwendungen, z. B. der **Galerie** oder der **Kamera**, kannst du Text aus Bildern extrahieren und ihn beispielsweise kopieren oder teilen. Folgende Aktionen sind Beispiele dafür, wie du in der Anwendung **Galerie** Text extrahieren kannst.

- 1 Wenn du in der **Galerie** ein Bild anzeigst, tippe das Symbol zum Extrahieren von Text () an.
Das Symbol zum Extrahieren von Text () wird nur angezeigt, wenn extrahierbarer Text vorhanden ist.
- 2 Wähle den Bereich aus, aus dem du Text extrahieren möchtest.
- 3 Wähle die gewünschte Option aus.

Anwendungen und Funktionen

Anwendungen installieren oder deinstallieren

Galaxy Store

Hier kannst du Anwendungen kaufen und herunterladen. Du kannst Anwendungen herunterladen, die speziell auf Samsung Galaxy-Geräte zugeschnitten wurden.

Öffne die Anwendung **Store**. Du kannst Anwendungen nach Kategorie durchsuchen oder das Suchsymbol (Q) antippen, um nach einem Schlüsselwort zu suchen.



- Diese Anwendung ist möglicherweise je nach Mobilfunkanbieter oder Modell nicht verfügbar.
- Wenn du die Einstellungen zur automatischen Aktualisierung ändern möchtest, tippe **Menü** → das Symbol für die Einstellungen (⚙️) → **Apps automatisch aktualisieren** an und wähle dann eine Option aus.

Play Store

Hier kannst du Anwendungen kaufen und herunterladen.

Öffne die Anwendung **Play Store**. Suche Anwendungen nach Kategorie oder nach Stichwort.



- Wenn du die Einstellungen zur automatischen Aktualisierung ändern möchtest, tippe das Kontosymbol und dann **Einstellungen** → **Netzwerkeinstellungen** → **Apps automatisch aktualisieren** an und wähle dann eine Option aus.

Anwendungen verwalten

Anwendungen deinstallieren oder deaktivieren

Berühre eine Anwendung, lasse sie angetippt und wähle eine Option aus.

- **Deinstallieren:** Heruntergeladene Anwendungen deinstallieren.
- **Deaktiv.:** Ausgewählte Standardanwendungen deaktivieren, die nicht deinstalliert werden können.



- Einige Anwendungen unterstützen diese Funktion möglicherweise nicht.

Anwendungen aktivieren

Öffne die **Einstellungen**, tippe **Apps** → das Sortieren-Symbol (☰) → **Deaktiviert** → **OK** an, wähle eine Anwendung aus und tippe dann **Aktivieren** an.

Anwendungsberechtigungen festlegen

Einige Anwendungen erfordern möglicherweise die Berechtigung, auf Informationen auf deinem Gerät zuzugreifen und diese zu nutzen, damit sie einwandfrei funktionieren.

Öffne zum Anzeigen der Einstellungen für die Anwendungsberechtigungen die **Einstellungen** und tippe **Apps** an. Wähle eine Anwendung aus und tippe **Berechtigungen** an. Du kannst die Liste mit den Berechtigungen der Anwendung anzeigen und die Berechtigungen ändern.

Tippe zum Anzeigen oder Ändern der Einstellungen für die Anwendungsberechtigungen nach Berechtigungskategorie die Anwendung **Einstellungen** und dann **Apps** → das Symbol für weitere Optionen (⋮) → **Berechtigungsverwaltung** an. Wähle ein Element und eine Anwendung aus.



Wenn du Anwendungen keine Berechtigungen erteilst, funktionieren die grundlegenden Funktionen der Anwendungen möglicherweise nicht korrekt.

Galaxy AI

Einführung

Erweiterte Intelligenzfunktionen verwenden, die dich bei der Nutzung deines Geräts unterstützen.



- Einige Funktionen sind möglicherweise je nach Region, Mobilfunkanbieter oder Modell nicht verfügbar.
- Wenn die Daten nur auf deinem Gerät verarbeitet werden sollen, um deine personenbezogenen Daten besser zu schützen, öffne **Einstellungen**, tippe **Galaxy AI** an und tippe anschließend den Schalter **Daten nur auf Gerät verarbeiten** an, um die Option zu aktivieren. Für einige Funktionen ist eine Onlineverarbeitung erforderlich, um die Ergebnisse und die Datenverarbeitung zu optimieren.

Kommunikation optimieren

Telefonanrufe in Echtzeit übersetzen (Anruf-Assistent)

Du erhältst bei Sprachanrufen eine Echtzeitübersetzung in die von dir gewählte Sprache.

Öffne zur Verwendung dieser Funktion die App **Telefon** und tippe das Symbol für weitere Optionen (⋮) → **Einstellungen** → **Live-Übersetzung** und dann den Schalter an, um die Funktion zu aktivieren. Wähle anschließend die Sprachen aus, die verwendet werden sollen.

Tippe das Assistentensymbol (🗣️) an, während du einen Anruf tätigtst oder entgegennimmst. Alternativ kannst du auch auf **Anruf-Assistent** → **Live-Übersetzung** tippen. Um die Übersetzung zu beenden, tippe das Symbol Übersetzung beenden (🔙) an.

Öffne zum Ändern weiterer Einstellungen die Anwendung **Telefon** und tippe das Symbol für weitere Optionen (⋮) → **Einstellungen** → **Live-Übersetzung** an.

Nachrichten in Nachrichten-Apps übersetzen (Schreib-Assistent)

Du kannst Textnachrichten in Nachrichten-Apps übersetzen lassen.

- 1 Tippe beim Lesen oder Verfassen einer Nachricht das Assistentensymbol (🗣️) auf der Samsung-Tastatur an und tippe dann **Chat-Übersetzung** an.
- 2 Wähle oben auf dem Bildschirm im Übersetzungsfeld die Sprachen aus. Übersetzungen werden direkt unter der Nachricht angezeigt.

Schreibtools verwenden (Schreib-Assistent)

Du kannst den Schreibstil ändern, Vorschläge für Rechtschreibung und Grammatik erhalten und außerdem automatisch Text zu einem bestimmten Thema generieren lassen und vieles mehr.

Tippe beim Verfassen einer Nachricht das Assistentensymbol (🗣️) auf der Samsung-Tastatur an und wähle die gewünschte Option aus.

- **Rechtschreibung und Grammatik:** Erhalte Rechtschreib- und Grammatikhinweise.
- **Schreibstil:** Ändere den Schreibstil.
- **Zusammenfassen:** Fasse den Text zusammen.
- **Aufzählungszeichen:** Unterteile Inhalte in Unterabschnitte und füge Listenpunkte hinzu.
- **Tabelle:** Strukturiere den Text in einer Tabelle.
- **Verfasser:** Wenn du das gewünschte Thema eingibst, verfasst das Gerät automatisch Sätze in dem von dir ausgewählten Stil.



Übersetzung von Unterhaltungen (Dolmetscher)

Unterhaltungen live übersetzen und in Sprache oder Text ausgeben.

- 1 Ziehe den Seiten-Paneel-Pfeil in Richtung Bildschirmmitte und tippe **Dolmetscher** an.
- 2 Wähle deine Sprache und die Sprache der anderen Partei aus.
Falls die gewünschte Sprache nicht in der Liste enthalten ist, tippe **Sprachen hinzufügen** an und lade das Sprachpaket herunter.
- 3 Tippe das Mikrofonsymbol () an, um mit dem Gespräch zu beginnen.

Sprachdolmetschen verwenden (Dolmetscher)

Live-Übersetzung von Vorlesungen, Meetings und mehr erhalten.

- 1 Ziehe den Seiten-Paneel-Pfeil in Richtung Bildschirmmitte und tippe **Dolmetscher** an.
- 2 Tippe das Navigationssymbol () → **Zuhörmodus** an.
- 3 Wähle oben auf dem Bildschirm im Übersetzungsfeld die Sprachen aus.
- 4 Tippe das Mikrofonsymbol () an, um mit der Übersetzung zu beginnen.

Deine Produktivität entfesseln

Funktionen des Notizen-Assistenten verwenden (Samsung Notes)

Automatisch Notizen formatieren oder zusammenfassen, Rechtschreibfehler korrigieren oder Notizen übersetzen lassen. Mit Creative Studio kannst du auch neue Kunstwerke aus deiner Zeichnung generieren.

Öffne die Anwendung **Notes**, erstelle eine Notiz, tippe auf der Symbolleiste das Assistentensymbol () an und wähle dann die gewünschte Option aus.

Sprachaufnahmen in Text konvertieren (Samsung Notes)

Du kannst Sprachaufnahmen, die du in die Notizen eingefügt hast, mit der Anwendung **Samsung Notes** in Text konvertieren.

Öffne die Anwendung **Notes**, wähle eine Notiz mit einer Sprachaufnahme aus. Tippe auf der Symbolleiste zuerst das Assistentensymbol () und dann **Transkribieren** an.

Sprachaufnahmen zusammenfassen und übersetzen (Diktiergerät)

Wandle Sprachaufnahmen in Text auf dem Bildschirm um und lass dir Zusammenfassungen anzeigen. Du kannst den umgewandelten Text auch in andere Sprachen übersetzen.

- 1 Öffne die Anwendung **Diktiergerät**.
- 2 Wähle eine Sprachaufnahme aus.
- 3 Tippe auf das Assistentensymbol (🗨️) → **Transkribieren**.
 - Um Schlüsselwörter und eine Zusammenfassung erstellen zu lassen, tippe das Assistentensymbol (🗨️) → **Zusammenfassen** an.
 - Um den umgewandelten Text zu übersetzen, tippe das Assistentensymbol (🗨️) → **Übersetzen** an, wähle eine Sprache aus und tippe dann **Übersetzen** an.
 - Tippe zum Bearbeiten des konvertierten Texts das Symbol für weitere Optionen (⋮) → **Bearbeiten von Abschrifttext** an.

Gesprächsaufzeichnungen in Text umwandeln und zusammenfassen (Transkriptions-Assistent)

Du kannst Gespräche aufzeichnen und in ein Textprotokoll umwandeln und zusammenfassen lassen.

- 1 Öffne die App **Telefon** und tippe das Symbol für weitere Optionen (⋮) → **Einstellungen** → **Anrufe aufnehmen** → **Transkriptions-Assistent** und dann den Schalter **Aufgenommene Anrufe und Direkte Mailbox autom. transkribieren** an, um die Funktion zu aktivieren.
- 2 Tippe **Sprache der Abschrift** an und wähle eine Sprache aus.
- 3 Tippe während eines Sprachanrufs **Mehr** → **Aufnehmen** an, um das Gespräch aufzuzeichnen.
- 4 Öffne die App **Telefon**, tippe **Letzte** an und wähle einen aufgezeichneten Anruf mit einem Transkript aus. Neben aufgezeichneten Gesprächen siehst du das Aufnahmesymbol (🗨️).
- 5 Tippe die konvertierten Transkripte an.
Tippe zum Zusammenfassen der Transkripte **Zusammenfassen** an.



Webseiten übersetzen oder zusammenfassen (Browsing-Assistent)

Zusammenfassungen von Text auf Webseiten sowie eine vollständige Übersetzung erhalten. Du kannst dir auch die Highlights von Webseiten laut vorlesen lassen.

Öffne die Anwendung **Internet**, tippe das Assistentensymbol (🗨️) an und wähle dann die gewünschte Option aus.

Text mit der Kamera übersetzen (Kamera)

Du kannst Text mit der Kamera übersetzen.

- 1 Öffne die Anwendung **Kamera** und tippe in der Liste mit den Aufnahmemodi **FOTO** an.
- 2 Richte die Kamera auf das Objekt und tippe die Option „Dokumente scannen“ und das Textsymbol () an.
Die Option „Dokumente scannen“ und das Textsymbol () werden nur angezeigt, wenn ein Dokument oder Text erkannt wird.
- 3 Tippe das Symbol „Anpassen“ () an.
Der Text wird in die aktuelle Gerätesprache übersetzt.

Circle to Search

Suche auf dem Bildschirm nach Informationen über den gewünschten Bereich des Bildes oder Texts.

Halte die Home-Schaltfläche () gedrückt und tippe auf oder zeichne einen Kreis um ein Bild oder einen Text.

Epische Bilder und Videos erstellen

Personen oder Objekte aus einem Bild entfernen (Galerie)

Bearbeite Bilder, indem du Personen oder Objekten entfernst und dann einen neuen Hintergrund generierst, um fehlende Bereiche zu ergänzen.

- 1 Öffne die Anwendung **Galerie** und wähle ein Bild aus.
- 2 Tippe das Assistentensymbol () → **KI-Radierer** an.
- 3 Tippe das zu entfernende Objekt an oder umkreise es.
- 4 Tippe auf **Löschen**.
- 5 Tippe **Kopie speichern** an, um das Bild zu speichern.
Falls du weitere Fotoassistentenfunktionen verwenden möchtest, tippe auf **Weiter bearb.**



Personen oder Objekte in einem Bild verschieben (Galerie)

Bearbeite Bilder, indem du die Position oder die Größe von Personen oder Objekten veränderst und dann einen neuen Hintergrund generierst, um fehlende Bereiche zu ergänzen.

- 1 Öffne die Anwendung **Galerie** und wähle ein Bild aus.
- 2 Tippe auf das Assistentensymbol () → **Verschieben**.
- 3 Tippe das zu bewegendes Objekt an oder umkreise es.
Die Neigung kannst du mit dem Schieberegler für die Einstellung der Neigung anpassen.
- 4 Tippe und halte den ausgewählten Bereich und verschiebe ihn an die gewünschte Stelle.
- 5 Tippe **Erstellen** an.
- 6 Tippe **Kopie speichern** an, um das Bild zu speichern.
Falls du weitere Fotoassistentenfunktionen verwenden möchtest, tippe auf **Weiter bearb.**

Objekte zu einem Bild hinzufügen (Galerie)

Du kannst Objekte zu Bildern hinzufügen, indem du sie zeichnest oder beschreibst. Du kannst auch Objekte aus anderen Bildern hinzufügen, indem du sie aus den anderen Bildern extrahierst.

- 1 Öffne die Anwendung **Galerie** und wähle ein Bild aus.
- 2 Tippe auf das Assistentensymbol () → **Erstellen**.
- 3 Wähle die gewünschte Option aus.
 - **Beschreibe die Änderung:** Beschreibe in Worten, was du ändern möchtest. Du kannst auch die Stelle auswählen, an der ein Objekt hinzugefügt werden soll, indem du auf dem Bildschirm zeichnest, bevor du das Objekt beschreibst.
 -  : Wähle ein Bild aus, aus dem du Objekte extrahieren möchtest. Wenn du den extrahierten Objekten weitere Objekte hinzufügen möchtest, tippe auf **Beschreibe, wie die Bilder zusammengefügt werden sollen** und beschreibe, was du hinzufügen möchtest.
 -  : Zeichne auf den Bildschirm.
- 4 Tippe **Erstellen** an.
- 5 Tippe **Kopie speichern** an, um das Bild zu speichern.
Falls du weitere Fotoassistentenfunktionen verwenden möchtest, tippe auf **Weiter bearb.**

Den Bildstil ändern (Galerie)

Du kannst den Stil eines Bilds ändern.

- 1 Öffne die Anwendung **Galerie** und wähle ein Bild aus.
- 2 Tippe auf das Assistentensymbol (🔮) → **Stil**.
Wenn du ein Bild von Personen oder Haustieren (Katzen und Hunde) auswählst, tippe auf das Assistentensymbol (🔮) → **Stil** → **Foto** oder **Porträt**.
 - **Foto**: Ändere den allgemeinen Stil des Bilds.
 - **Porträt**: Wähle eine Person oder ein Haustier auf dem Bild aus und ändere den Stil.
- 3 Wähle den gewünschten Stil aus und tippe **Erstellen** an.
- 4 Tippe **Kopie speichern** an, um das Bild zu speichern.
Falls du weitere Fotoassistentenfunktionen verwenden möchtest, tippe auf **Weiter bearb.**

Stereoskopische Bilder erstellen (Galerie)

Du kannst einen stereoskopischen Effekt auf Bilder anwenden.

- 1 Öffne die Anwendung **Galerie** und wähle ein Bild aus.
- 2 Streiche auf dem Bildschirm nach oben und tippe **Live-Effekt** an.
- 3 Tippe das Anwenden-Symbol (✓) an, um den Effekt anzuwenden.

Sofortzeitlupe verwenden (Galerie)

Du kannst einen ausgewählten Teil des Videos in Zeitlupe abspielen und weitere Details ansehen, indem du diesen Teil gedrückt hältst.





- 1 Öffne die Anwendung **Galerie** und wähle ein Video zur Wiedergabe aus.
- 2 Lass den Bildschirm während der Videowiedergabe angetippt.



Diese Funktion ist je nach Datei u. U. nicht verfügbar.

Creative Studio verwenden

Erstelle neue Kunstwerke aus deinen Zeichnungen, Textbeschreibungen oder einem von dir ausgewählten Bild. Du kannst im Design Studio auch Sticker, Einladungen und mehr erstellen.

- 1 Ziehe den Seiten-Paneel-Pfeil in Richtung Bildschirmmitte und tippe **Creative Studio** an.
Tippe alternativ **Creative Studio** auf dem S Pen-Befehle-Feld an. (Galaxy S26 Ultra)
- 2 Tippe das Symbol „Erstellen“ () an.
Du kannst außerdem deine eigenen Kreationen erstellen, indem du Elemente aus **Designstudio** auswählst.
- 3 Wähle die gewünschte Option aus.
 -  : Zeichne auf den Bildschirm.
 -  : Wähle ein Bild aus.
 -  : Wähle einen Stil aus.
 - **Beschreibe, was du erstellen möchtest**: Beschreibe in Worten, was du generieren möchtest.
- 4 Tippe **Erstellen** an.
- 5 Tippe das Speichern-Symbol () → **In Galerie speichern** an, um das Bild zu speichern.
 - Um ein Bild als Sticker zu speichern, tippe **Als Sticker speichern** an. Du kannst die Sticker in der Samsung-Tastatur verwenden.
 - Tippe **Als Hintergrund** an, um das Bild als Hintergrund zu verwenden.

AI Select verwenden

Wähle einen Bereich auf dem Bildschirm aus und nutze verschiedene intelligente Funktionen.

- 1 Lasse das Seiten-Paneel angetippt, um **AI Select** zu verwenden.
Tippe alternativ **AI Select** auf dem S Pen-Befehle-Feld an. (Galaxy S26 Ultra)
- 2 Tippe auf oder zeichne einen Kreis um den Inhalt, den du auswählen möchtest.
- 3 Wähle eine Option aus, die du mit dem markierten Bereich verwenden möchtest.

Sounds in einem Video bearbeiten (Audio-Radierer)

Entferne störende Geräusche aus Videos, indem du die Lautstärke von Stimmen, Wind und anderen Geräuschen anpasst.

- 1 Öffne die Anwendung **Galerie** und wähle ein Video zur Bearbeitung aus.
- 2 Tippe das Bearbeiten-Symbol (✎) → das Audio-Radierer-Symbol (🔊) → **Audio-Radierer** an.
- 3 Wähle einen Soundtyp aus und tippe **Stummsch.** an, um den Sound stummzuschalten, oder ziehe an der Anpassungsleiste, um die Lautstärke anzupassen.
- 4 Tippe **Bearbeitungen anwend.** → **Kopie speichern** an, um das Video zu speichern.

Eigene Hintergrundbilder erstellen

Erstelle Hintergrundbilder, indem du Kategorien und Schlüsselwörter auswählst, oder ändere automatisch das Hintergrundbild des Sperrbildschirms basierend auf Uhrzeit und Wetter. Du kannst Hintergrundbilder auch mit Creative Studio erstellen.

- 1 Öffne **Einstellungen** und tippe **Hintergrundbild und Stil** an.
- 2 Tippe **Hintergrundbild ändern** → **Erstellen mit KI** an und wähle die gewünschte Option aus.
 - **Generativ:** Generiere neue Hintergrundbilder mit Kategorien und Schlüsselwörtern, die du selbst auswählst.
 - **Creative Studio:** Erstelle neue Hintergrundbilder aus deinen Zeichnungen, Textbeschreibungen oder einem von dir ausgewählten Bild.
 - **Wetter:** Ändere das Hintergrundbild des Sperrbildschirms automatisch basierend auf Wetter und Uhrzeit.

Neue Profilkarte generieren (Kontakte)

Du kannst deine Profilkarte ändern, indem du neue Porträts generierst.

- 1 Öffne die Anwendung **Kontakte** und tippe dein Profil an.
- 2 Tippe deine Profilkarte an und tippe dann **Bearbeiten** → **Bild** an.
- 3 Wähle ein Porträt aus und tippe dann **Stil** → **Foto** oder **Porträt** an.
- 4 Wähle den gewünschten Stil aus und tippe **Erstellen** an.
- 5 Tippe **Anwenden** → **OK** an.

Personalisierte Einblicke erhalten

Now Brief

Du erhältst ein AI-generiertes Briefing, das auf deinen Interessen basiert.

Ziehe den Seiten-Paneel-Pfeil in Richtung Bildschirmmitte und tippe **Now Brief** an.

Tippe zum Anpassen der Einstellungen für Now Brief das Einstellungen-Symbol (⚙️) an.

Now Nudge

KI kann nützliche Informationen und Funktionen basierend auf dem Bildschirminhalt bereitstellen.

Beispielsweise kann sie vorschlagen, den in einer Nachricht erwähnten Standort zu überprüfen.

Öffne die **Einstellungen** und tippe **Galaxy AI** → **Now Nudge** und dann den Schalter an, um die Funktion zu aktivieren.

Benachrichtigungshervorhebungen/Benachrichtigungsintelligenz



Du kannst festlegen, dass das Gerät wichtige Benachrichtigungen über anderen Benachrichtigungen anzeigt, damit du sie nicht verpasst. Du kannst auch festlegen, dass Benachrichtigungen zu Unterhaltungen kurz zusammengefasst werden.

Öffne die **Einstellungen** und tippe **Galaxy AI** → **Benachrichtigungshervorhebungen/Benachrichtigungsintelligenz** und dann den Schalter an, um die Funktion zu aktivieren.

S Pen (Galaxy S26 Ultra)

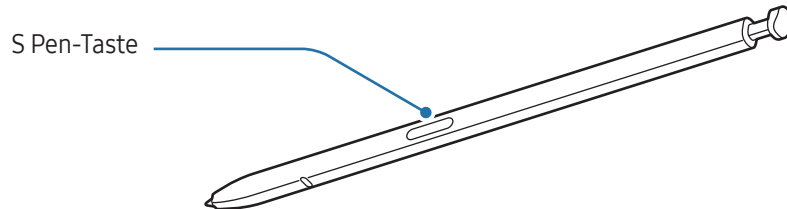
S Pen verwenden



-  Achte bei der Nutzung des S Pens darauf, ihn nicht zu verbiegen oder starken Druck damit auszuüben. Der S Pen könnte beschädigt oder die Spitze verformt werden.
- Drücke mit dem S Pen nicht fest auf den Bildschirm. Andernfalls könnte die Spitze des Stifts verformt werden.
-  Wenn sich ein Magnet in der Nähe des Geräts befindet, funktionieren einige Aktionen des S Pen wie das Antippen eines Bildschirms möglicherweise nicht.
- Wenn du den S Pen in einem spitzen Winkel zum Bildschirm verwendest, erkennt das Gerät die Aktionen des S Pen möglicherweise nicht.
- Tritt Wasser in das S-Pen-Fach ein, entferne das Wasser vor der Verwendung des Geräts.
- Sollte dein S Pen nicht ordnungsgemäß funktionieren, bringe ihn in ein Servicecenter von Samsung oder ein autorisiertes Servicecenter.

S Pen entnehmen

Drücke gegen das Ende des S Pen, um ihn aus der Halterung zu lösen. Zieh den S Pen aus dem S Pen-Fach. Bewahre den S Pen in der entsprechenden Halterung auf. Schiebe ihn dazu in die Halterung, bis du ein Klickgeräusch hörst.

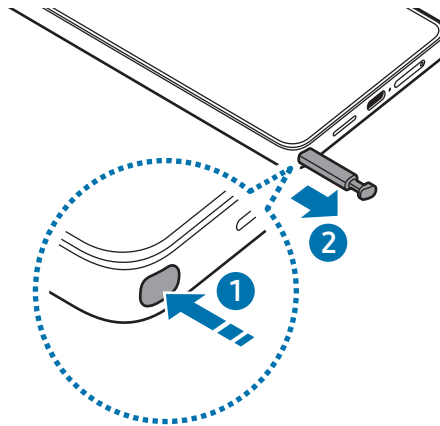

Wenn du eine Aktion festlegen möchtest, die ausgeführt werden soll, wenn du den S Pen entnimmst, öffne **Einstellungen**, tippe auf **Erweiterte Funktionen** → **S Pen** → **Wenn S Pen entfernt wird** und wähle dann eine Option aus.

Mehrere S Pens zulassen

Öffne die **Einstellungen** und tippe **Erweiterte Funktionen** → **S Pen** → **Weitere S Pen-Einstellungen** an. Tippe den Schalter **Mehrere S Pens zulassen** an, um die Funktion zu aktivieren.

S Pen-Befehle

(Direktes Starten von S Pen-Funktionen und Anwendungen)

Greife im Menü für die S Pen-Befehle direkt auf S Pen-Funktionen und häufig verwendete Anwendungen zu.

Tippe das S Pen-Befehle-Symbol (🖋️) mit dem S Pen an, um das S Pen-Befehle-Feld zu öffnen und eine gewünschte Funktion oder Anwendung auszuwählen.

Wenn du das S Pen-Befehle-Symbol (🖋️) verschieben möchtest, ziehe das S Pen-Befehle-Symbol (🖋️) an eine neue Position. Wenn du das Symbol entfernen möchtest, ziehe das S Pen-Befehle-Symbol (🖋️) am unteren Bildschirmrand auf **Entfernen**.



Wenn das S Pen-Befehle-Symbol nicht angezeigt wird, öffne die **Einstellungen** und tippe **Erweiterte Funktionen** → **S Pen** → **S Pen-Befehle** und anschließend den Schalter **S Pen-Befehl-Symbol anzeigen** an, um die Funktion zu aktivieren. Wenn du den Schalter **S Pen-Befehl mit Stift-Taste öffnen** aktivierst, kannst du das S Pen-Befehle-Feld öffnen, indem du den S Pen über den Bildschirm hältst und die S Pen-Taste drückst.

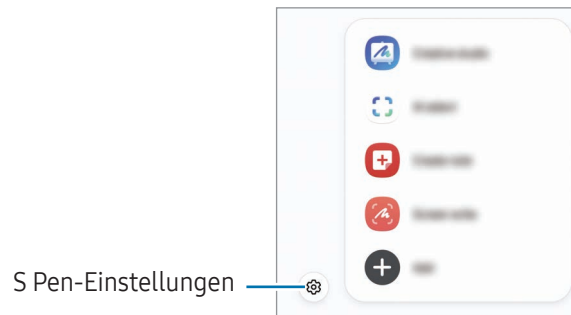

- **Creative Studio:** Erstelle neue Kunstwerke aus deinen Zeichnungen, Textbeschreibungen oder einem von dir ausgewählten Bild. Weitere Informationen findest du unter [Creative Studio verwenden](#).
- **AI Select:** Wähle einen Bereich und führe Aktionen aus, z. B. Teilen oder Speichern. Weitere Informationen findest du unter [AI Select](#).
- **Notiz erstellen:** Erstelle in einem Pop-up-Fenster Notizen. Diese Funktion kannst du auch starten, indem du den Bildschirm zweimal antippst und dabei die S Pen-Taste gedrückt hältst. Weitere Informationen findest du unter [Samsung Notes](#).
- **Screenshot-Notiz:** Nimm einen Screenshot auf, um Text oder Zeichnungen darauf einzufügen oder ihn zuzuschneiden. Du kannst auch den aktuellen Inhalt und den ausgeblendeten Inhalt auf einer länglichen Seite wie einer Webseite aufnehmen. Weitere Informationen findest du unter [Screenshot-Notiz](#).
- **Alle Notizen anzeigen:** Rufe alle Notizen in der Anwendung **Samsung Notes** auf.
- **Übersetzen:** Halte den S Pen über ein Wort, um es zu übersetzen. Weitere Informationen findest du unter [Übersetzen](#).
- **Vergrößern:** Halte den S Pen über einen Bereich des Bildschirms, um ihn zu vergrößern.
- **PENUP:** Teile deine Kunstwerke, siehe dir die Werke anderer Benutzer an und erhalte nützliche Zeichentipps.
- **In Kalender schreiben:** Öffne die Anwendung **Kalender** und schreibe oder zeichne auf dem Bildschirm. Weitere Informationen findest du unter [In Kalender schreiben](#).
- **Hinzufügen:** Füge dem S Pen-Befehle-Feld Verknüpfungen für kürzlich verwendete Anwendungen hinzu.

AI Select

Wähle einen Bereich und führe Aktionen aus, z. B. Teilen oder Speichern.

- 1 Wenn du Inhalte, wie Teile eines Bildes, aufnehmen möchtest, öffne das S Pen-Befehle-Feld und tippe **AI Select** an.
- 2 Tippe auf oder zeichne einen Kreis um den Inhalt, den du auswählen möchtest.
- 3 Wähle eine Option aus, die du mit dem markierten Bereich verwenden möchtest.

Screenshot-Notiz

Nimm einen Screenshot auf, um Text oder Zeichnungen darin einzufügen oder ihn zuzuschneiden.

- 1 Wenn du Inhalte aufnehmen möchtest, öffne das S Pen-Befehle-Feld und tippe **Screenshot-Notiz** an.
Der aktuelle Bildschirm wird automatisch aufgenommen und die Bearbeitungssymbolleiste erscheint.
- 2 Schreibe ein Memo in den Screenshot.
- 3 Teile oder speichere den Screenshot.
Die aufgenommenen Screenshots werden in der **Galerie** gespeichert.



Bei der Verwendung bestimmter Anwendungen kannst du keinen Screenshot aufnehmen.

Übersetzen

Halte den S Pen über den Text, der übersetzt werden soll. Die im Text enthaltenen Einheiten werden umgerechnet.

- 1 Wenn du einen Text übersetzen möchtest, öffne das S Pen-Befehle-Feld und tippe **Übersetzen** an.
- 2 Wähle oben auf dem Bildschirm im Übersetzungsfeld die Sprachen aus.
Du kannst bei Auswahl des Texts zwischen Wörtern und Sätzen wechseln, indem du das Satz-Symbol (☰) oder das Wort-Symbol (☑) antippest.

- 3 Halte den S Pen über den Text, der übersetzt, oder über die Einheit, die umgerechnet werden soll. Der übersetzte Text wird angezeigt. Tippe das Wiedergabesymbol (▶) an, um dir die Aussprache des Ausgangstexts anzuhören. Das Wiedergabesymbol (▶) wird je nach ausgewählter Sprache möglicherweise nicht angezeigt.

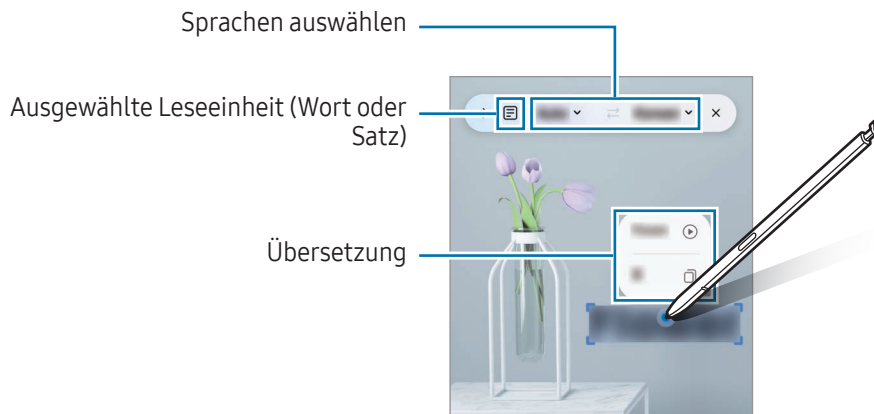

- Diese Funktion wird nicht für alle Sprachen angeboten.
- Diese Funktion ist nur verfügbar, wenn auf dem Bildschirm erfassbarer Text zu sehen ist.

In Kalender schreiben

Trage deine Termine ein, indem du auf dem Kalenderbildschirm zeichnest oder schreibst.

Öffne das S Pen-Befehle-Feld, tippe **In Kalender schreiben** an und trage dann deine Termine im Kalender ein. Tippe abschließend **Speichern** an.

S Pen zu Text

Du kannst das Gerät so einstellen, dass alles, was du mit dem S Pen schreibst, in Text umgewandelt wird.

- 1 Öffne die **Einstellungen** und tippe **Erweiterte Funktionen** → **S Pen** → **S Pen zu Text** und anschließend den Schalter an, um die Funktion zu aktivieren.

Tippe **So wird bearbeitet** an, um zu erfahren, wie du Text mit dem S Pen bearbeitest.

- 2 Schreibe mit dem S Pen in ein Texteingabefeld, z.B. ein Suchfeld oder eine Adressleiste. Die Handschrift wird in Text umgewandelt.

Air View

Halte den S Pen über ein Element auf dem Bildschirm, um den Inhalt in der Vorschau oder Informationen in einem Pop-up-Fenster aufzurufen.

In einigen Anwendungen werden Aktions-Schaltflächen im Vorschauenfenster angezeigt.

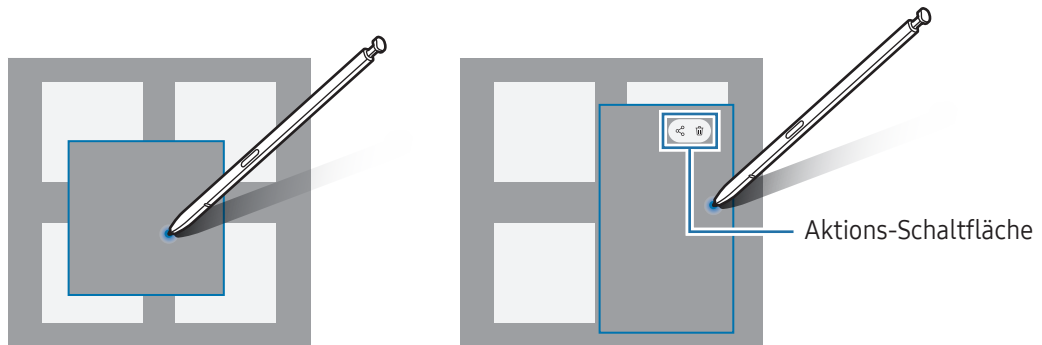

Öffne bei deaktivierter Funktion die **Einstellungen**, tippe **Erweiterte Funktionen** → **S Pen** und dann den Schalter **AirView** an, um die Funktion zu aktivieren.

Stiftauswahl

(Schnelles Auswählen von Elementen mit dem S Pen)

Halte die S Pen-Taste gedrückt und ziehe den S Pen über Text oder Elementlisten, um mehrere Elemente oder Text auszuwählen. Du kannst die ausgewählten Elemente oder Textbereiche auch in eine andere Anwendung kopieren und einfügen oder für andere freigeben.

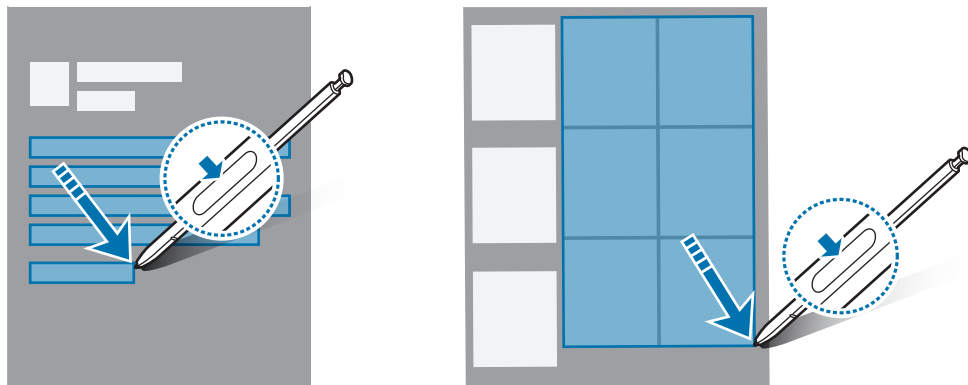

Screen Off-Memos

Erstelle Memos, indem du auf den Bildschirm schreibst, ohne dass er eingeschaltet werden muss.

Entnimm bei ausgeschaltetem Bildschirm den S Pen oder tippe bei gedrückter S Pen-Taste mit dem S Pen den Bildschirm an.

Wenn du nach dem Schreiben eines Memos **Speichern** antippst oder den S Pen wieder in sein Fach schiebst, wird es in **Samsung Notes** gespeichert.

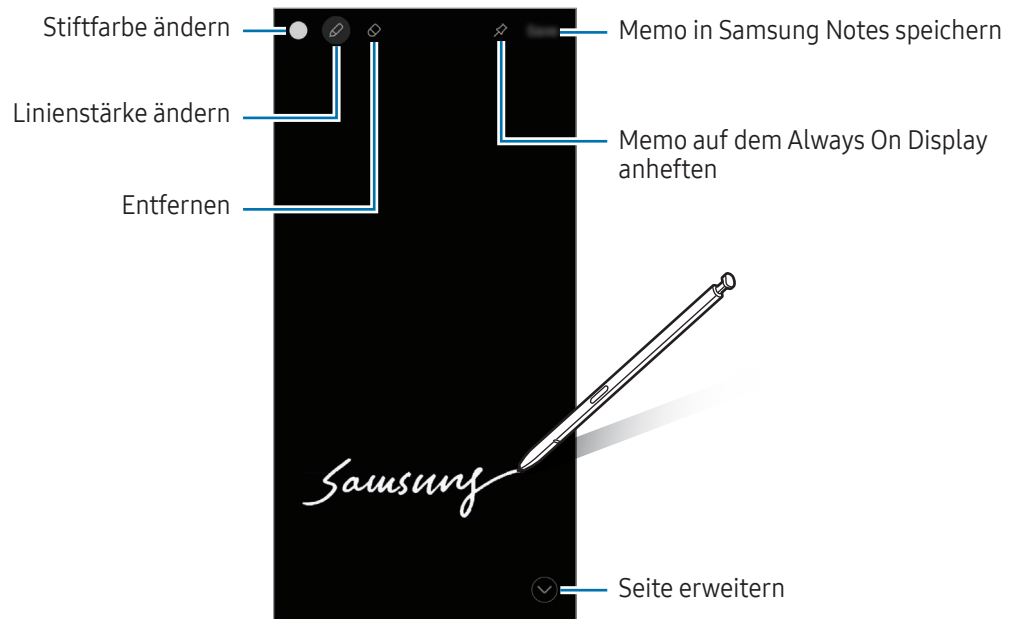

Öffne bei deaktivierter Funktion die **Einstellungen**, tippe **Erweiterte Funktionen** → **S Pen** und dann den Schalter **Screen Off-Memos** an, um die Funktion zu aktivieren.

Memo auf dem Always On Display anheften

Tippe zum Anheften des Memos bei ausgeschaltetem Bildschirm auf dem Always On Display das Symbol zum Anheften des Memos bei ausgeschaltetem Bildschirm auf dem Always On Display (📌) an. Das angeheftete Memo ist jetzt noch nicht gespeichert.

Tippe das Bearbeiten-Symbol (✎) zweimal an, um das angeheftete Memo zu bearbeiten.

Tippe das Minimieren-Symbol (📄) zweimal an, um das angeheftete Memo zu minimieren. Das Memo wird mit dem Symbol für ein angeheftetes Memo (📌) auf dem Always On Display angezeigt. Tippe das Symbol für ein angeheftetes Memo (📌) zweimal an, um das Memo wieder aufzurufen.



Wenn du eine bestimmte Zeit lang, nachdem du ein Memo geöffnet hast, keine Aktion ausführst, wird das Memo automatisch minimiert.

Telefon

Einführung

Sprach- oder Videoanrufe tätigen oder annehmen.

Anrufe tätigen

- 1 Öffne die Anwendung **Telefon** und tippe **Tastatur** an.
- 2 Gib eine Telefonnummer ein.
- 3 Tippe das Sprachanruf-Symbol () an, um einen Sprachanruf zu tätigen, oder tippe das Videoanruf-Symbol () bzw. das Meetingvideoanruf-Symbol () an, um einen Videoanruf zu tätigen.

Anrufe aus Protokollen oder Kontaktlisten tätigen

Öffne die Anwendung **Telefon**, tippe **Letzte** oder **Kontakte** an und streiche dann auf einem Kontakt oder einer Telefonnummer nach rechts, um einen Anruf zu tätigen.

Tippe bei deaktivierter Funktion das Symbol für weitere Optionen () → **Einstellungen** → **Andere Anrufeinstellungen** und dann den Schalter **Für Anruf/Nachrichten streichen** an, um die Funktion zu aktivieren.

Kurzwahl verwenden

Öffne zum Festlegen einer Kurzwahlnummer die Anwendung **Telefon**, tippe **Tastatur** → das Symbol für weitere Optionen () → **Kurzwahlnummern** an, wähle eine Kurzwahlnummer aus und füge dann eine Telefonnummer hinzu.

Berühre zum Tätigen eines Anrufs eine Kurzwahlnummer auf der Tastatur und lasse sie angetippt. Tippe zum Einrichten von Kurzwahlnummern ab 10 die erste(n) Ziffer(n) der Zahl an und lasse dann die letzte Ziffer angetippt.

Zum Festlegen der Nummer **123** als Kurzwahlnummer tippst du zunächst die **1** und dann die **2** an, dann berührst du die **3** und lässt sie angetippt.

Internationalen Anruf tätigen

- 1 Öffne die Anwendung **Telefon** und tippe **Tastatur** an.
- 2 Berühre die **0** und lasse sie angetippt, bis das Pluszeichen **+** angezeigt wird.
- 3 Gib die Landes- und Ortsvorwahl sowie die Telefonnummer ein und tippe das Anrufsymbol () an.

Anrufe entgegennehmen



Anruf beantworten

Ziehe bei einem eingehenden Anruf das Annehmen-Symbol () aus dem großen Kreis.

Anruf abweisen

Ziehe bei einem eingehenden Anruf das Ablehnen-Symbol () aus dem großen Kreis.

Ziehe die Leiste **Nachricht senden** nach oben und wähle die Nachricht aus, die gesendet werden soll, um beim Abweisen eingehender Anrufe eine Nachricht zu senden. Wenn du das Reminder-Symbol () antippst und die Nachricht sendest, erhältst du eine Stunde später einen Reminder.

Öffne zum Erstellen verschiedener Ablehnungsnachrichten die Anwendung **Telefon** und tippe das Symbol für weitere Optionen () → **Einstellungen** → **Schnellnachrichten zum Ablehnen** an. Tippe das Hinzufügen-Symbol () an, gib eine Nachricht ein und tippe dann **Speichern** an.

Telefonnummern blockieren

Blockiere Anrufe bestimmter Nummern, die du deiner Blockierungsliste hinzugefügt hast.









Öffne die Anwendung **Telefon**, tippe das Symbol für weitere Optionen () → **Einstellungen** → **Nummern sperren** an und wähle dann Kontakte oder Telefonnummern aus, die du in der Liste der blockierten Nummern speichern möchtest.

Wenn eine der blockierten Nummern versucht, dich zu kontaktieren, wirst du nicht benachrichtigt. Die Anrufe werden im Anrufprotokoll aufgeführt.



Du kannst auch eingehende Anrufe von Personen blockieren, die die Anzeige ihrer Anrufer-ID unterdrücken. Tippe den Schalter **Anrufe von unbekanntem Nummern sperren** an, um diese Funktion zu aktivieren.

Optionen während eines Anrufs

-  : Zu einem Videoanruf wechseln.
-  → **Text-Anruf**: Kommuniziere mit deinem Gesprächspartner per Text. Weitere Informationen findest du unter [Text-Anruf](#).
-  → **Live-Übersetzung**: Du erhältst bei Sprachanrufen eine Echtzeitübersetzung in die von dir gewählte Sprache. Öffne zur Verwendung dieser Funktion die Anwendung **Telefon**, tippe das Symbol für weitere Optionen () → **Einstellungen** → **Live-Übersetzung** und dann den Schalter an, um die Funktion zu aktivieren. Weitere Informationen findest du unter [Telefonanrufe in Echtzeit übersetzen \(Anruf-Assistent\)](#).
- **Anruf hinzufügen**: Eine zweite Nummer wählen. Der erste Anruf wird gehalten. Wenn du den zweiten Anruf beendest, wird das Gespräch mit dem ersten Anrufer fortgesetzt.
- **Stumm**: Mikrofon ausschalten, damit der andere Teilnehmer dich nicht hören kann.
- **Bluetooth**: Zu einem mit dem Gerät verbundenen Bluetooth-Headset umschalten.
- **Lautsprecher**: Lautsprecher ein- oder ausschalten. Halte das Gerät bei Verwendung des Lautsprechers nicht an dein Ohr.
- **Tasten/Ausblenden**: Tastenfeld ein- oder ausblenden.
- **Mehr**: Zusätzliche Funktionen verwenden.
-  : Aktuellen Anruf beenden.
-  : Während eines Videoanrufs zu einem Sprachanruf wechseln.
-  : Einstellen, dass das Gerät bei einem Videoanruf den Aufnahmewinkel und den Zoom automatisch anpasst, wenn eine Person erkannt und nachverfolgt wird.
-  : Den Bildschirm bei einem Videoanruf sperren.
- **Effekte**: Bei einem Videoanruf verschiedene Effekte anwenden.
-  : Das Seitenverhältnis bei einem Videoanruf ändern.
- **Kamera**: Kamera während eines Videoanrufs ausschalten, damit der andere Teilnehmer dich nicht sehen kann.
- **Wechseln**: Während eines Videoanrufs zwischen der vorderen und der hinteren Kamera umschalten.



Einige Funktionen sind möglicherweise je nach Mobilfunkanbieter oder Modell nicht verfügbar.

Anruf-Assistent

Anrufprüfung

Ein KI-Assistent beantwortet Anrufe für dich und fragt den Anrufer nach seiner Identität und dem Grund des Anrufs.

Öffne zur Verwendung dieser Funktion die Anwendung **Telefon**, tippe das Symbol für weitere Optionen (⋮) → **Einstellungen** → **Anrufprüfung** und dann den Schalter an, um die Funktion zu aktivieren. Tippe dann **Anrufe automatisch prüfen** und den Schalter an, um die Funktion zu aktivieren. Befolge die Anweisungen auf dem Bildschirm, um die Einrichtung abzuschließen.

Bei eingehenden Anrufen wird eine automatische Sprachnachricht wiedergegeben und was der Anrufer sagt wird aufgezeichnet.

Wenn du den Inhalt eines laufenden Anrufs in Echtzeit nachverfolgen möchtest, öffne das Benachrichtigungsfeld und tippe auf die Benachrichtigung für den Anruf. Du kannst den Anruf auch beantworten oder zu einem Textanruf wechseln.

Um die Nachricht eines Anrufers nach Anrufende zu überprüfen, öffne die Anwendung **Telefon**, tippe auf **Letzte** und wähle den jeweiligen Anruf aus. Neben den jeweiligen Gesprächen siehst du das Call-Screening-Symbol (📞).

Text-Anruf

Kommuniziere mit deinem Gesprächspartner per Text.

Öffne zur Verwendung dieser Funktion die Anwendung **Telefon**, tippe das Symbol für weitere Optionen (⋮) → **Einstellungen** → **Text-Anruf** und dann den Schalter an, um die Funktion zu aktivieren. Tippe während eines Sprachanrufs das Assistentensymbol (🗨️) → **Text-Anruf** an.

Wenn die Verbindung hergestellt ist, wird automatisch eine Sprachansage an den anderen Teilnehmer übermittelt, und was der andere Teilnehmer sagt, wird als Text auf deinem Bildschirm angezeigt.

Wenn du eine Antwort aus der Schnellantwortliste auswählst oder Text eingibst, wird sie per Sprachausgabe an den anderen Teilnehmer übertragen.

Um zu einem Sprachanruf zu wechseln, tippe das Symbol für das Wechseln zu einem Sprachanruf (📞) an.

Öffne zum Ändern der Einstellungen die Anwendung **Telefon** und tippe das Symbol für weitere Optionen (⋮) → **Einstellungen** → **Text-Anruf** an.

Live-Übersetzung

Du erhältst bei Sprachanrufen eine Echtzeitübersetzung in die von dir gewählte Sprache. Weitere Informationen findest du unter [Telefonanrufe in Echtzeit übersetzen \(Anruf-Assistent\)](#).

Kontakte

Einführung

Erstelle neue Kontakte oder verwalte die Kontakte auf dem Gerät.

Kontakte hinzufügen

Neuen Kontakt erstellen

- 1 Öffne die Anwendung **Kontakte** und tippe das Erstellen-Symbol (+) an.
- 2 Speicherort auswählen.
Wenn du diese Funktion zum ersten Mal verwendest, kannst du den Standardspeicherort festlegen. Um den Standardspeicherort zu ändern, tippe das Symbol für weitere Optionen (⋮) → **Einstellungen** → **Standardspeicherort** an und wähle den gewünschten Speicherort aus.
- 3 Gib die Kontaktinformationen ein und tippe **Speichern** an.

Kontakte importieren

Du kannst Kontakte aus anderen Speicherquellen in dein Gerät importieren.

- 1 Öffne die Anwendung **Kontakte** und tippe das Symbol für weitere Optionen (⋮) → **Einstellungen** → **Kontakteimport** an.
- 2 Folge der Anleitung auf dem Bildschirm, um Kontakte zu importieren.

Kontakte mit Webkonten synchronisieren





Synchronisiere die Kontakte auf deinem Gerät mit Onlinekontakten aus deinen Webkonten, z.B. deinem Samsung Account.

- 1 Öffne die **Einstellungen**, tippe **Konten und Sicherung** → **Konten verwalten** an und wähle das Konto aus, mit dem synchronisiert werden soll.
- 2 Tippe **Konto synchronisieren** an und aktiviere den Schalter **Kontakte**.

Kontakte suchen

Öffne die Anwendung **Kontakte**. Tippe oben in der Kontaktliste das Suchsymbol () an und gib Suchkriterien ein.

Tippe auf das Profilbild eines Kontakts. Führe dann eine der folgenden Aktionen aus:

-  : Sprachanruf tätigen.
-  : Nachricht verfassen.
-  : Videoanruf tätigen.
-  : E-Mail verfassen.

Kontakte löschen

- 1 Öffne die Anwendung **Kontakte** und tippe das Symbol für weitere Optionen () → **Auswählen** an.
- 2 Wähle Kontakte aus und tippe **Löschen** an.

Tippe auf der Kontaktliste das Profilbild eines Kontakts und dann **Mehr** → **Löschen** an, um die Kontakte einzeln zu löschen.

Kontakte freigeben

Du kannst Kontakte über verschiedene Freigabeoptionen an andere senden.

- 1 Öffne die Anwendung **Kontakte** und tippe das Symbol für weitere Optionen () → **Auswählen** an.
- 2 Wähle Kontakte aus und tippe **Senden** an.
- 3 Wähle die Kontaktinformationen aus, die du freigeben möchtest, und tippe **OK** an.
- 4 Wähle eine Freigabemethode aus.

Gruppen erstellen

Du hast die Möglichkeit, Gruppen, zum Beispiel für Familie oder Freunde, zu erstellen, und Kontakte nach Gruppen zu verwalten.

- 1 Öffne die Anwendung **Kontakte** und tippe **Gruppen** → das Erstellen-Symbol () an.
- 2 Folge der Anleitung auf dem Bildschirm, um eine Gruppe zu erstellen.

Doppelte Kontakte zusammenführen

Wenn deine Kontaktliste doppelte Kontakte enthält, kannst du diese zusammenführen, um die Liste übersichtlich zu halten.

- 1 Öffne die Anwendung **Kontakte** und tippe das Symbol für weitere Optionen (☰) → **Einstellungen** → **Doppelte Kontakte zusammenführen** an.
- 2 Aktiviere die Kontrollkästchen der entsprechenden Kontakte und tippe **Verknüpfen** an.

Dein Profil einrichten

Du kannst Profilbild und Profilkarte selbst einrichten.

- 1 Öffne die Anwendung **Kontakte** und tippe dein Profil an.
- 2 Tippe **Profilkarte erstellen** an.
- 3 Befolge die Anweisungen auf dem Bildschirm, um deine Profilkarte einzurichten.
Aktiviere die Optionen **Profilkarte** und **Bild**, damit das Bild, das du für die Profilkarte auswählst, auch als Profilbild verwendet wird.
- 4 Um das Profilbild zu ändern, tippe das Profilbild oder die Profilkarte und anschließend **Bearbeiten** an.
- 5 Befolge die Anweisungen auf dem Bildschirm, um dein Profilbild einzurichten.

Dein Profil freigeben

Dein Profil wird Personen angezeigt, die dich anrufen oder deine Kontaktdaten ansehen.

- 1 Öffne die Anwendung **Kontakte** und tippe dein Profil an.
- 2 Tippe **Profilkarte und -bild** und dann den Schalter **Profilkarten- und Profilbildfreigabe** an, um die Funktion zu aktivieren.

Kamera

Einführung

Nimm Fotos und Videos in verschiedenen Modi und mit unterschiedlichen Einstellungen auf.

Verhaltensweisen bei der Verwendung der Kamera

- Nimm keine Fotos oder Videos von anderen Personen ohne ihre Erlaubnis auf.
- Nimm keine Fotos oder Videos an Orten auf, an denen dies nicht erlaubt ist.
- Nimm keine Fotos oder Videos an Orten auf, an denen du die Privatsphäre anderer Personen verletzen könntest.

Fotos aufnehmen

1 Öffne die Anwendung **Kamera**.

Du kannst die Anwendung auch öffnen, indem du die Funktionstaste zweimal drückst oder auf dem gesperrten Bildschirm das Kamera-Symbol () nach links ziehst.



- Einige Kamerafunktionen sind nicht verfügbar, wenn du die Anwendung **Kamera** auf dem Sperrbildschirm oder bei ausgeschaltetem Bildschirm öffnest und eine Bildschirmsperre eingerichtet ist.
- Die Kamera wird automatisch abgeschaltet, wenn sie nicht verwendet wird.
- Einige Methoden sind möglicherweise je nach Mobilfunkanbieter oder Modell nicht verfügbar.

2 Tippe auf dem Vorschaubildschirm das Bild an der Position an, an der die Kamera das Bild scharfstellen soll. Zieh den Schieberegler, der über oder unter dem kreisförmigen Rahmen angezeigt wird, um die Helligkeit von Bildern anzupassen.

- 3 Tippe das Symbol zum Aufnehmen eines Bildes (○) an, um ein Foto aufzunehmen.
 Wenn du den Aufnahmemodus ändern möchtest, zieh die Liste mit den Aufnahmemodi nach links oder rechts oder streiche auf dem Vorschaubildschirm nach links oder rechts.

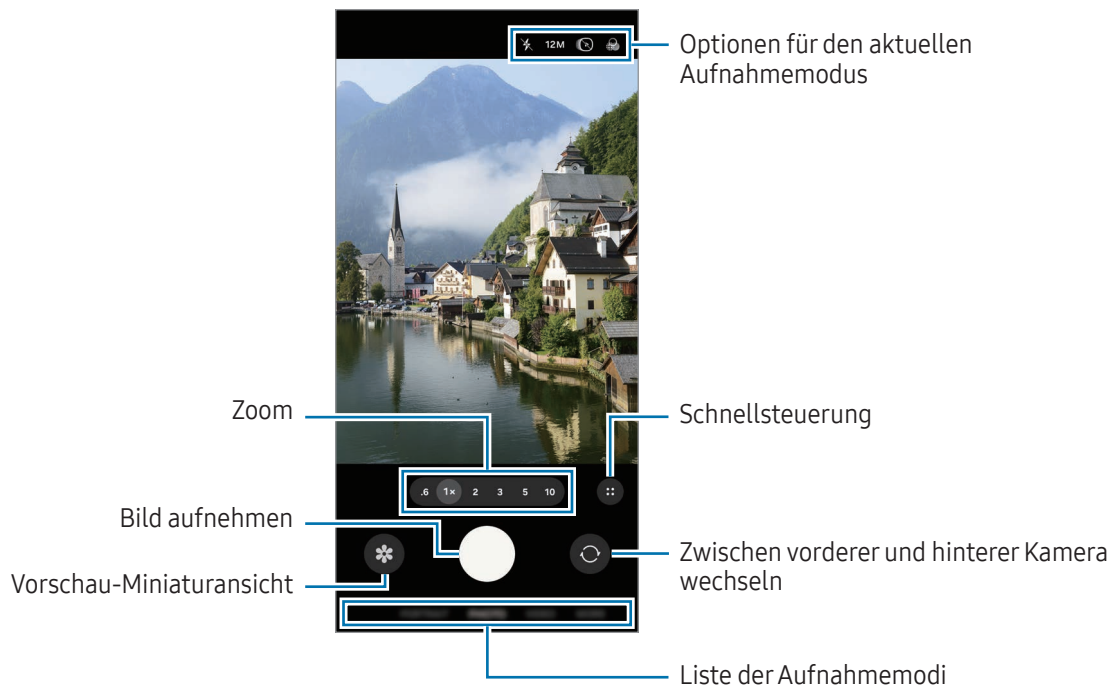

- Der Vorschaubildschirm variiert je nach Aufnahmemodus und verwendeter Kamera.
- Der Fokus ist möglicherweise nicht scharf, wenn das Motiv zu nah ist. Halte ausreichend Abstand, wenn du Fotos oder Videos aufnimmst.
- Sollten die aufgenommenen Fotos verschwommen wirken, reinige die Kameralinse und versuche es erneut.
- Stelle sicher, dass das Objektiv nicht beschädigt oder verschmutzt ist. Andernfalls funktioniert das Gerät in einigen Modi, für die hohe Auflösungen erforderlich sind, möglicherweise nicht einwandfrei.
- Die Kamera des Geräts verfügt über ein Weitwinkelobjektiv. Bei Weitwinkelfotos oder -videos kann eine geringe Verzerrung auftreten. Dies ist kein Zeichen für einen Gerätedefekt.
- Falls das Gerät plötzlichen Temperaturschwankungen ausgesetzt ist und sich die Temperaturen an der Innen- und Außenseite des Kameraobjektivs unterscheiden, kann die Kamera beschlagen oder sich Kondenswasser bilden. Vermeide derartige Umstände, wenn du die Kamera nutzen möchtest. Sollte sie beschlagen, lass die Kamera bei Zimmertemperatur trocknen, bevor du Fotos oder Videos damit aufnimmst. Andernfalls kann das Ergebnis verschwommen sein.
- Dieses Bild weicht je nach Modell u. U. ab.

Auslöser verwenden

- Berühre den Auslöser und lasse ihn angetippt, um ein Video aufzunehmen.
- Wenn du den Auslöser auf das Sperren-Symbol (🔒) ziehst, kannst du ein Video aufnehmen, ohne den Auslöser gedrückt halten zu müssen.
- Wenn du Serienbilder erstellen möchtest, ziehe den Auslöser Richtung Bildschirmkante und lasse ihn gedrückt.
- Wenn du einen weiteren Auslöser hinzufügst, kannst du diesen überall auf dem Bildschirm platzieren, um so noch einfacher Fotos aufzunehmen. Tippe auf dem Vorschau-Bildschirm das Symbol für die Schnellsteuerung (⋮) → das Symbol für die Einstellungen (⚙️) → **Auslöser** und dann den Schalter **Schwebender Auslöser** an, um die Funktion zu aktivieren.

Liste mit den Aufnahmemodi bearbeiten

Um die Liste mit den Aufnahmemodi zu bearbeiten, tippe in der Liste **MEHR** und anschließend **Bearbeiten** an und ziehe die Modi dann an den gewünschten Ort.

Zoomfunktionen verwenden

Zum Herein- bzw. Herauszoomen bei der Verwendung der hinteren Kamera wählst du auf dem Vorschau-Bildschirm das gewünschte Zoomsymbol aus.

Du kannst die gewünschte Zoomstufe auch in der Zoomstufenliste auswählen, die angezeigt wird, wenn du auf das Zoomsymbol tippst.

Um den Zoom präziser einzustellen, ziehe auf dem Vorschau-Bildschirm das Zoomsymbol, führe zwei Finger zusammen oder bewege sie auseinander.

Wenn das Zoomverhältnis einen gewissen Wert übersteigt, werden Zoomhilfslinien eingeblendet, die dir zeigen, welchen Bereich des Bilds du vergrößerst.

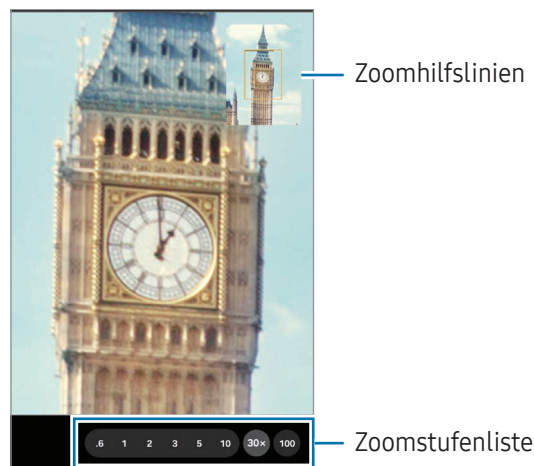

Einige Funktionen sind möglicherweise je nach Modell nicht verfügbar.

Fokus (AF) und Belichtung (AE) fest einstellen

Du kannst den Fokus oder die Belichtung fest für einen ausgewählten Bereich einstellen, um zu verhindern, dass die Kamera basierend auf Änderungen an den Motiven oder den Lichtquellen automatisch Anpassungen vornimmt.

Berühre den Bereich, der scharf gestellt werden soll, und lasse ihn angetippt. Daraufhin werden der AF/AE-Rahmen in diesem Bereich angezeigt und Fokus und Belichtung fest eingestellt. Die Einstellung wird auch nach der Aufnahme eines Fotos beibehalten.





Diese Funktion ist je nach Aufnahmemodus möglicherweise nicht verfügbar.

Optionen für den aktuellen Aufnahmemodus

Verwende auf dem Vorschaubildschirm folgende Optionen. Um weitere Optionen zu verwenden, tippe das Symbol für die Schnellsteuerung (⋮) an.

- ✖ : Blitz ein- oder ausschalten.
- 12M: Auflösung für Bilder auswählen.
- 📹 : Bewegungsfotofunktion ein- oder ausschalten. Bei aktivierter Funktion wird einige Sekunden vor oder sowohl vor als auch nach dem Antippen des Auslösers ein Videoclip aufgenommen.
- 🌫️ : Filtereffekt anwenden.
- 🚫 : Funktion für superstabile Videos ein- oder ausschalten.
- ☀️ : Im **PORTRÄT**-Modus die Lichtintensität anpassen. Diese Option ist je nach ausgewähltem Hintergrundeffekt u. U. nicht verfügbar.
- 📹 : Bildrate für Hyperlapse-Videos auswählen.
- FHD 30 / FHD 240 / FHD: Auflösung für Videos auswählen.
- HDR : HDR-Funktion ein- oder ausschalten. Wenn du die Funktion aktivierst, kannst du 10-Bit-HDR-Videos mit einem größeren Farb- und Kontrastumfang aufnehmen.
- ☉ : Methode für die Belichtungsmessung auswählen. Hierdurch wird bestimmt, wie Lichtwerte berechnet werden. Bei der Funktion **Mittenbetonte Messung** (☉) wird die Belichtung der Aufnahme anhand des Lichts in der Mitte der Aufnahme berechnet. Bei der Funktion **Matrixmessung** (⊕) wird der Durchschnitt der gesamten Szene einbezogen. Bei der Funktion **Punktmessung** (⦿) wird die Belichtung der Aufnahme anhand des Lichts in einem kleinen Bereich in der Mitte der Aufnahme berechnet.
- 🗑️ : Wähle im Modus **PRO-VIDEO** die Richtung aus, aus der der Ton mit einer höheren Lautstärke aufgenommen werden soll. Außerdem kannst du ein USB- oder Bluetooth-Mikrofon verwenden, indem du es an dein Gerät anschließt.

-  : Ändere im Modus **PRO** oder **PRO-VIDEO** die Option für den Belichtungsmonitor ändern. Wähle eine Option, um über- oder unterbelichtete Werte mit einem Muster oder einer Farbe auf dem Vorschaubildschirm anzuzeigen.
-  : Log-Video-Funktion ein- oder ausschalten. Wenn du diese Funktion aktivierst, kannst du Videos mit einem größeren Dynamikbereich aufzeichnen und bist so bei der Bearbeitung flexibler.
-  : Im Modus **ESSEN** wird ein Motiv innerhalb des Rahmens scharf gestellt und der Bereich außerhalb des Rahmens erscheint unscharf.



Die verfügbaren Optionen variieren möglicherweise je nach Modell oder Aufnahmemodus.

Fotomodus

Die Kamera passt die Aufnahmeoptionen automatisch an die Umgebung an.

Tippe in der Liste mit den Aufnahmemodi **FOTO** und das Symbol zum Aufnehmen eines Bildes () an, um ein Foto aufzunehmen.

Auflösung ändern

Du kannst Bilder in hoher Auflösung aufnehmen.

Tippe in den Aufnahmeoptionen **12M** an, um die Auflösung auf die gewünschte Auflösung zu ändern, und nimm ein Bild auf.



Die Auflösung variiert möglicherweise je nach Modell.

Aufnahmevorschläge

Die Kamera erkennt die Position und den Winkel des Motivs und schlägt dir die ideale Bildkomposition vor.

Tippe auf dem Vorschaubildschirm das Symbol für die Schnellsteuerung () → das Symbol für die Einstellungen () und anschließend den Schalter **Aufnahmevorschläge** an, um die Funktion zu aktivieren.

- 1 Tippe in der Liste mit den Aufnahmemodi **FOTO** an.
Auf dem Vorschaubildschirm werden Führungslinien angezeigt.
- 2 Richte die Führungslinien auf das Motiv.
Wenn die Kamera die Komposition erkannt hat, erscheint die Empfehlung auf dem Vorschaubildschirm.

- 3 Bewege das Gerät, sodass die Führungslinien mit der empfohlenen Komposition übereinstimmen. Wenn die ideale Komposition erreicht wurde, werden die Führungslinien gelb.
- 4 Tippe das Symbol zum Aufnehmen eines Bildes (○) an, um ein Foto aufzunehmen.

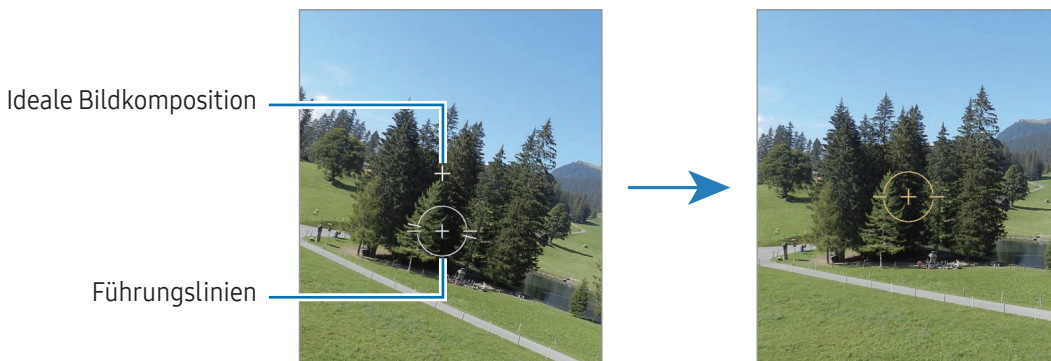

Selfies aufnehmen

Du kannst mit der Frontkamera Selbstporträts aufnehmen.

- 1 Streiche auf dem Vorschaubildschirm nach oben oder unten oder tippe das Symbol zum Wechseln zur Frontkamera (🔄) an, um für Selbstporträts zur Frontkamera zu wechseln.
- 2 Schau in das vordere Kameraobjektiv.
Tippe das Symbol zum Wechseln zu Weitwinkel (👁️) an, um Selbstporträts mit einem Weitwinkel-Foto einer Landschaft oder anderer Menschen aufzunehmen.
- 3 Tippe das Symbol zum Aufnehmen eines Bildes (○) an, um ein Foto aufzunehmen.



Scharfe Nahaufnahmen machen (Galaxy S26 Ultra)

Mache scharfe Nahaufnahmen deines Motivs.

- 1 Tippe auf dem Vorschaubildschirm **1x** an.
 - 2 Halte die Kamera nahe an das Motiv heran.
 - 3 Wenn die Fokusoftware auf dem Symbol (🌸) angezeigt wird, tippe das Symbol zum Aufnehmen eines Bildes (○) an, um ein Foto aufzunehmen.
- 📱 Wenn diese Funktion nicht aktiviert ist, tippe das Symbol für die deaktivierte Fokusoftware (🌸) an, um sie zu aktivieren.







Dokumente oder Text scannen

Du kannst Dokumente oder Text scannen.

- 1 Tippe in der Liste mit den Aufnahmemodi **FOTO** an.
- 2 Richte die Kamera auf das Objekt und tippe **Scannen** an.
Das **Scannen**-Symbol wird nur angezeigt, wenn ein Dokument oder Text erkannt wird.
 - Tippe auf das Anpassen-Symbol () , um den Scanbereich zu ändern.
 - Tippe auf das Filter-Symbol () , um den Filtereffekt zu ändern.
 - Tippe auf das Entfernen-Symbol () , um die Entfernungsoptionen zu verwenden.
- 3 Tippe **Speichern** an.

Videomodus

Die Kamera passt die Aufnahmeoptionen automatisch an die Umgebung an.

- 1 Tippe in der Liste mit den Aufnahmemodi **VIDEO** und das Symbol zum Starten der Aufnahme () an, um ein Video aufzunehmen.
 - Wenn du während der Aufnahme zwischen der Front- und hinteren Kamera wechseln möchtest, wische auf dem Vorschaubildschirm nach oben oder unten oder tippe das Symbol für die Frontkamera () an.
 - Tippe das Erfassen-Symbol () an, um während der Aufnahme ein Bild aus dem Video aufzunehmen.
 - Richte die Kamera in die entsprechende Richtung und passe den Zoom an, um bei einem Video den Ton aus einer bestimmten Richtung mit höherer Lautstärke aufzunehmen. Wenn diese Funktion nicht aktiviert ist, tippe auf dem Vorschaubildschirm das Symbol für die Schnellsteuerung () → das Symbol für die Einstellungen () → **Audiooptionen** und dann den Schalter **Audio-Zoom** an, um die Funktion zu aktivieren.
 - 2 Tippe das Symbol zum Beenden der Aufnahme () an, um die Videoaufnahme zu beenden.
-  Der optische Zoom funktioniert unter schlechten Lichtverhältnissen möglicherweise nicht.

Auflösung ändern



Du kannst Videos in hoher Auflösung mit maximal 8K aufnehmen.

Tippe in den Aufnahmeoptionen das Symbol „FHD 30 fps“ () an, um die Auflösung auf die gewünschte Auflösung zu ändern, und nimm ein Video auf.

Siehe ein aufgenommenes Video in der Anwendung **Galerie** ab. Wenn du auf einem Frame, der dir gefällt, das Erfassen-Symbol () antippst, wird er als Bild gespeichert.

Videos stabilisieren (Superstabil)



Wenn die Aufnahme von Videos stark verwickelt ist, verwende die Funktion Superstabil zur weiteren Videostabilisierung.

Tippe in der Liste der Aufnahmemodi auf **VIDEO** und dann auf das Symbol für superstabile Videos () → das Symbol für superstabile Videos () oder das Symbol für superstabile Videos mit horizontaler Sperre (). Nimm dann ein Video auf.

Automatische Aufnahmefunktion verwenden

(Ändern des Aufnahmewinkels und des Zooms durch Verfolgung von Personen)





Du kannst einstellen, dass das Gerät beim Aufnehmen von Videos den Aufnahmewinkel und den Zoom automatisch anpasst, wenn eine Person erkannt und nachverfolgt wird.

Tippe in der Liste mit den Aufnahmemodi **VIDEO** und dann das Symbol für die Schnellsteuerung () → das Symbol für die automatische Bildeinstellung () an, um die Funktion zu aktivieren und ein Video aufzunehmen.



Tippe den Rahmen an, der um die Person herum angezeigt wird, um eine ausgewählte Person zu verfolgen, den Aufnahmewinkel anzupassen und zu vergrößern. Tippe erneut den Rahmen an, um die Verfolgung zu deaktivieren.

Die Funktion für Dualaufnahmen verwenden

Du kannst mit zwei Kameras gleichzeitig Videos aufnehmen. Du kannst die Videos jeder Kamera separat speichern und bearbeiten. Du kannst die Videos auch auf verschiedene Arten wiedergeben, etwa in der geteilten Ansicht oder als Bild-im-Bild-Ansicht.



Tippe in der Liste mit den Aufnahmemodi **VIDEO** → das Symbol für die Schnellsteuerung () → das Symbol für Dualaufnahmen () an. Tippe dann auf das Symbol für die Bild-in-Bild-Ansicht () oder das Symbol für die geteilte Ansicht () und zeichne ein Video auf.

Wenn du das Symbol für das Bild-im-Bild-Fenster () auswählst, kannst du die Größe oder Platzierung des Bild-im-Bild-Fensters ändern.

Um die Videos jeder Kamera separat zu speichern, tippe das Symbol für die Schnellsteuerung () → das Einstellungs-Symbol () → **Dual-Aufnahmen** → **In separaten Dateien speichern** an.

Porträt-/Porträtvideo-Modus

Im Porträtmodus oder Porträtvideomodus kannst du Fotos oder Videos aufnehmen, auf denen der Hintergrund unscharf gestellt und das Motiv hervorgehoben wird. Du kannst nach dem Aufnehmen eines Fotos auch einen Hintergrundeffekt anwenden und ihn bearbeiten.



- 1 Tippe in der Liste mit den Aufnahmemodi **PORTRÄT** oder **MEHR** → **PORTRÄTVIDEO** an.
- 2 Tippe das Porträtsymbol () an und wähle einen gewünschten Hintergrundeffekt aus oder ziehe den Schieberegler, um die Intensität des Hintergrundeffekts anzupassen.
- 3 Wenn auf dem Vorschaubildschirm **Bereit** angezeigt wird, tippe das Symbol zum Aufnehmen eines Bildes () an, um ein Foto aufzunehmen, oder das Symbol zum Starten der Aufnahme (), um ein Video aufzunehmen.





- Die verfügbaren Optionen variieren möglicherweise je nach Aufnahmemodus.
- Verwende diese Funktion an einem ausreichend beleuchteten Ort.
- Die Unschärfstellung des Hintergrunds kann unter folgenden Bedingungen möglicherweise nicht richtig angewendet werden:
 - Das Gerät oder das Motiv bewegt sich.
 - Das Motiv ist schmal oder durchsichtig.
 - Das Motiv hat eine ähnliche Farbe wie der Hintergrund.
 - Das Motiv bzw. der Hintergrund ist unifarben.

Profi-Modus/Profi-Video-Modus

Du kannst beim Aufnehmen von Fotos oder Videos verschiedene Aufnahmeoptionen wie den Belichtungs- oder ISO-Wert manuell einstellen.

Tippe in der Liste mit den Aufnahmemodi **MEHR** → **PRO** oder **PRO-VIDEO** an. Wähle Optionen aus, passe die Einstellungen wie gewünscht an und tippe dann das Symbol zum Aufnehmen eines Bildes () an, um ein Foto aufzunehmen, oder das Symbol zum Starten der Aufnahme (), um ein Video zu erstellen.

Wenn du weitere Informationen zu den einzelnen Optionen suchst, wähle eine Option aus und tippe das Symbol für die Informationen zu der ausgewählten Einstellung () an. Tippe zum Zurücksetzen der Optionen das Zurücksetzen-Symbol () an.

Auflösung ändern

Du kannst Videos in hoher Auflösung mit maximal 8K aufnehmen.

Tippe in den Aufnahmeoptionen das Symbol „FHD 30 fps“ () an, um die Auflösung auf die gewünschte Auflösung zu ändern, und nimm ein Video auf.

Spiele ein aufgenommenes Video in der Anwendung **Galerie** ab. Wenn du auf einem Frame, der dir gefällt, das Erfassen-Symbol () antippst, wird er als Bild gespeichert.



Fokusbereich und Belichtungsbereich trennen

Du kannst den Fokusbereich und Belichtungsbereich trennen.

Berühre den Vorschaubildschirm und lasse ihn angetippt. Auf dem Bildschirm erscheint der AF/AE-Rahmen. Ziehe den Rahmen auf den Bereich, in dem du den Fokusbereich und den Belichtungsbereich voneinander trennen möchtest.

Essensmodus

Nimm Fotos von Essen mit intensiveren Farben auf.

- 1 Tippe in der Liste mit den Aufnahmemodi **MEHR** → **ESSEN** an.
Auf dem Bildschirm wird ein Rahmen angezeigt und der Bereich außerhalb des Rahmens wird unscharf gestellt.
- 2 Ziehe zum Ändern der Rahmengröße eine Ecke des Rahmens.
Tippe auf den gewünschten Bereich oder ziehe den Rahmen, um ihn zu verschieben.
- 3 Tippe das Symbol für die Schnellsteuerung () → das Symbol für die Farbtemperatur () an und ziehe den Schieberegler, um die Farbtemperatur anzupassen.
- 4 Tippe das Symbol zum Aufnehmen eines Bildes () an, um ein Foto aufzunehmen.

Panoramamodus

Nimm im Panoramamodus mehrere Fotos auf und füge sie dann zu einer Weitwinkelaufnahme zusammen.

- 1 Tippe in der Liste mit den Aufnahmemodi **MEHR** → **PANORAMA** an.
 - 2 Tippe das Symbol zum Aufnehmen eines Bildes (○) an und bewege das Gerät langsam in eine Richtung. Positioniere das Bild innerhalb des Rahmens des Suchers. Wenn das Vorschaubild außerhalb des Rahmens ist oder du das Gerät nicht bewegst, beendet das Gerät die Fotoaufnahme automatisch.
 - 3 Tippe das Fertig-Symbol (■) an, um die Aufnahme von Fotos zu beenden.
-  Nimm möglichst keine Fotos mit unklarem Hintergrund auf, z.B. mit einem wolkenlosen Himmel oder einer einfachen Wand.

Zeitlupenmodus



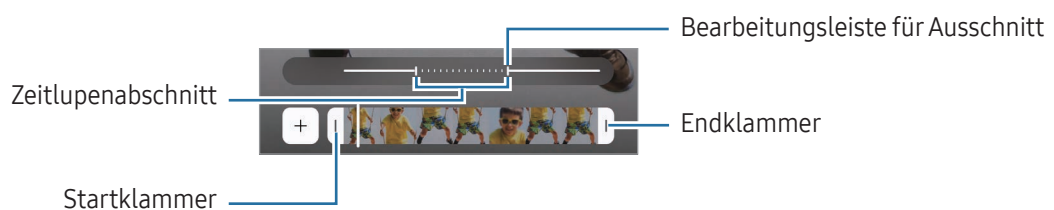

Nimm ein Video auf, das du in Zeitlupe abspielen möchtest. Du kannst auch nur bestimmte Abschnitte deines Videos in Zeitlupe wiedergeben.

- 1 Tippe in der Liste mit den Aufnahmemodi **MEHR** → **ZEITLUPE** und anschließend das Symbol zum Starten der Aufnahme (●) an, um ein Video aufzunehmen.
- 2 Wenn du mit der Aufnahme fertig bist, tippe zum Anhalten das Symbol zum Beenden der Aufnahme (■) an.
- 3 Tippe auf dem Vorschaubildschirm die Vorschauminiatursicht an.
Der schnelle Bereich des Videos wird als Zeitlupenabschnitt festgelegt und die Videowiedergabe beginnt. Je nach Video werden bis zu zwei Zeitlupenabschnitte erstellt.
Tippe das Bearbeiten-Symbol (✎) → das Symbol für die Geschwindigkeit (⚙️) an und ziehe die entsprechende Bearbeitungsleiste nach links oder rechts, um den Zeitlupenabschnitt zu bearbeiten.





Hyperlapse-Modus



Nimm Szenen wie vorbeilaufende Personen oder vorbeifahrende Autos auf und zeige sie als Zeitraffervideos an.

- 1 Tippe in der Liste mit den Aufnahmemodi **MEHR** → **HYPERLAPSE** an.
- 2 Tippe das Symbol für die Geschwindigkeit () an und wähle eine Option für die Bildrate aus.
 - Wenn du die Bildrate auf **AUTO** einstellst, passt das Gerät die Bildrate automatisch an die Änderungsgeschwindigkeit der Szene an.
 - Wenn du Sternspuren aufnehmen willst, lege die Bildrate auf das Symbol für die dreihundertfache Geschwindigkeit für die Nacht () fest und tippe das Symbol für Sternspuren () an.
- 3 Tippe das Symbol zum Starten der Aufnahme () an, um mit der Aufnahme zu beginnen.
- 4 Tippe das Symbol zum Beenden der Aufnahme () an, um die Aufnahme zu beenden.



Du kannst die Nacht-Hyperlapse-Funktion verwenden, indem du das Geschwindigkeitssymbol () → das Symbol für die fünfzehnfache Geschwindigkeit bei Nacht () oder in den Aufnahmeoptionen das Symbol für die fünfundvierzigfache Geschwindigkeit bei Nacht () antippst. Diese Funktion eignet sich beispielsweise für Aufnahmen von fahrenden Autos. Das Licht sieht dann ebenfalls aus, als würde es sich bewegen.

Kameraeinstellungen anpassen

Tippe auf dem Vorschaubildschirm das Symbol für die Schnellsteuerung () → das Symbol für die Einstellungen () an. Einige Optionen sind je nach Aufnahmemodus möglicherweise nicht verfügbar.

Intelligente Funktionen

- **Scannen:** Lege fest, dass über den Vorschaubildschirm des Geräts Dokumente, Text oder QR-Codes gescannt werden können.
- **Aufnahmevorschläge:** Gerät so einstellen, dass die Kamera die Position und den Winkel des Motivs erkennt und dir die ideale Bildkomposition vorschlägt.
- **Foto-Optimierung**
 - **Qualität priorisieren / Ausgeglichen / Vorrang für Geschwindigkeit:** Eine Qualitätsoption auswählen.
 - **Szenenerkennung:** Abhängig von Motiv und Szene werden die Farbeinstellungen automatisch angepasst und der optimierte Effekt wird angewendet.
- **Angepasste Filter:** Erstelle deinen eigenen Filter mit einem Bild aus der **Galerie** mit einem Farbton, der dir gefällt.

Fotos



- **Fotoformat:** Auswählen, wie Fotos gespeichert werden.
 - **HEIF-Bilder:** Nimm Bilder im HEIF-Format (High Efficiency Image Format) auf.
 - **Pro-Modus-Bildformat:** Wähle das Dateiformat zum Speichern der aufgenommenen Bilder im Profi-Modus aus. Bilder im JPEG-Format werden komprimiert und belegen weniger Speicherplatz. In RAW-Dateien (DNG-Dateiformat) werden zum Erzielen der besten Bildqualität alle Daten des Fotos gespeichert und Bilder nicht komprimiert, sie belegen aber auch mehr Speicherplatz. Wenn du **RAW- und JPEG-Formate** auswählst, wird jedes Bild in zwei Formaten gespeichert: im DNG- und im JPG-Format.
- **Wasserzeichen:** Bei der Aufnahme von Bildern ein Wasserzeichen hinzufügen.
- **Bewegungsfotos:** Einstellen, dass einige Sekunden vor oder sowohl vor und als auch nach dem Drücken des Auslösers ein Videoclip aufgenommen wird. Du kannst auch die Audio-Feedback-Optionen festlegen.

Videos

- **Videoformat**
 - **HEVC (hohe Effizienz) / H.264 (höchste Kompatibilität):** Videoformat auswählen.
 - **Videos mit hoher Bitrate:** Bitrate von Videos erhöhen. Bei Verwendung dieser Funktion ist die Dateigröße möglicherweise größer als bei herkömmlichen Videos.
 - **HDR:** HDR-Option zum Vorschaubildschirm hinzufügen.
 - **Log:** Log-Video-Option zum Vorschaubildschirm hinzufügen.
 - **APV:** APV-Option zum Vorschaubildschirm hinzufügen. Wenn du diese Funktion aktivierst, kannst du Videos mit dem Advanced-Professional-Video-Codec (APV) in Kinoqualität aufnehmen und bearbeiten.
-  Du kannst die HEVC-Videos unter Umständen nicht auf anderen Geräten wiedergeben oder online teilen.
 - In einigen Aufnahmemodi kannst du keine Videos im HEVC-Format aufnehmen.
 - Damit das Video in HDR richtig wiedergegeben werden kann, muss das Gerät HDR unterstützen.
- **Automatischer FPS-Wert:** Stelle das Gerät so ein, dass es bei schlechten Lichtverhältnissen hellere Videos aufnimmt, indem du die Bildrate automatisch optimierst.
- **Videostabilisierung:** Aktiviere den Bildstabilisator, um Unschärfen durch die Bewegung der Kamera während einer Videoaufnahme zu reduzieren oder zu verhindern.

- **Dual-Aufnahmen:** Die Speicheroption für die Dualaufnahme ändern.
- **Audiooptionen**
 - **Audio-Zoom:** Beim Aufzeichnen eines Videos kannst du Ton aus einer bestimmten Richtung in höherer Lautstärke aufnehmen.
 - **360-Audioaufnahme:** Du kannst immersivere Videos mit 3D-Ton aufnehmen, wenn du Bluetooth-Kopfhörer verwendest, die die 360-Grad-Audioaufnahme unterstützen.
 - **Audiowiedergabe:** Du kannst Medien ohne Pause abspielen, während du Videos aufnimmst. Die Medien werden pausiert, wenn die 360-Audioaufnahme aktiviert ist.
- **In externem Speicher speichern:** Videos auf dem angeschlossenen externen Speichermedium speichern.

Allgemein

- **Verfolgungs-Autofokus:** Stelle das Gerät so ein, dass das ausgewählte Motiv automatisch verfolgt und scharfgestellt wird. Wenn du auf dem Vorschaubildschirm ein Motiv auswählst, stellt das Gerät das Motiv automatisch scharf, auch wenn sich das Motiv bewegt oder du die Position der Kamera änderst.
 -  Das Nachverfolgen eines Motivs kann aus folgenden Gründen fehlschlagen:
 - Das Motiv ist zu hell oder zu klein.
 - Das Motiv bewegt sich zu viel.
 - Das Motiv liegt im Gegenlicht oder du fotografierst in einer dunklen Umgebung.
 - Farben oder Muster auf dem Motiv und im Hintergrund sind identisch.
 - Das Motiv enthält waagerechte Muster (z.B. Jalousien).
 - Die Kamera wackelt zu sehr.
 - Die Videoauflösung ist hoch.
 - Wenn du den optischen Zoom verwendest.
- **Kompositionsanleitung:** Hilfslinien im Sucher anzeigen, um die Bildgestaltung bei der Auswahl der Motive zu vereinfachen.
- **Geotagging:** Tag mit GPS-Standort an das Foto anfügen.
 - 
 - Das GPS-Signal ist an Orten schwächer, an denen es behindert werden kann, z.B. zwischen Gebäuden, in tiefliegenden Gebieten oder bei schlechten Wetterbedingungen.
 - Dein Standort ist möglicherweise auf Fotos vermerkt, wenn du diese in das Internet hochlädst. Deaktiviere die Geotagging-Einstellung, um dies zu verhindern.

- **Selfies wie angezeigt speichern:** Einstellen, dass mit der Frontkamera aufgenommene Bilder oder Videos ohne Drehen so gespeichert werden, wie sie auf dem Vorschaubildschirm erscheinen.
- **Auf Vorschau nach oben/unten str.:** Wähle eine Aktion aus, die ausgeführt werden soll, wenn du auf dem Vorschaubildschirm nach oben oder unten wischst.
- **Auslöser**
 - **Drücken der Lautstärketasten:** Bilder oder Videos aufnehmen, herein- bzw. herauszoomen oder die Lautstärke mit der Lautstärketaste regeln.
 - **Sprachbefehle:** Nimm mit Sprachbefehlen Bilder oder Videos auf.
 - **Schwebender Auslöser:** Füge an einer beliebigen Stelle auf dem Bildschirm einen beweglichen Auslöser hinzu, um Bilder aufzunehmen.
 - **Zeigen der Handfläche:** Halte die Handfläche in die Frontkamera, um Selfies oder Videos aufzunehmen.
- **Zu behaltende Einstellungen:** Die zuletzt verwendeten Einstellungen beibehalten, etwa den Aufnahmemodus beim Öffnen der Kamera.
- **Vibrationsfeedback:** Einstellen, dass das Gerät in bestimmten Situationen vibriert, etwa beim Antippen des Auslösers.
- **Camera Assistant:** Die Anwendung **Camera Assistant** herunterladen und weitere Einstellungen festlegen.

Datenschutz

- **Berechtigungen:** Notwendige Berechtigungen für die Kameranutzung anzeigen.
- **Einstellungen zurücksetzen:** Kameraeinstellungen zurücksetzen.
- **Info zu Kamera:** Version der Kameraanwendung und rechtliche Informationen anzeigen.
- **Kontaktiere uns:** Fragen stellen oder häufig gestellte Fragen anzeigen.



Einige Funktionen sind möglicherweise je nach Modell nicht verfügbar.

Galerie

Einführung

Rufe die auf dem Gerät gespeicherten Bilder und Videos auf. Du kannst ebenfalls Bilder und Videos in Alben sortieren oder Storys erstellen.

Galerie verwenden

Öffne die Anwendung **Galerie**.



Bilder anzeigen

Öffne die Anwendung **Galerie** und wähle ein Bild aus. Streiche auf dem Bildschirm nach links oder rechts, um andere Dateien anzuzeigen.



Foto-Remastering

Du kannst matte, verschwommene und niedrig aufgelöste Bilder verbessern.

- 1 Öffne die Anwendung **Galerie** und wähle ein Bild aus.
- 2 Streiche auf dem Bildschirm nach oben und tippe **Überarbeiten** an.
Du kannst das ursprüngliche Bild mit dem bearbeiteten vergleichen.
- 3 Tippe das Speichern-Symbol (↓) an, um das remasterte Bild zu speichern.

Objekte aus Bildern extrahieren

Trenne ein Objekt vom Hintergrund und extrahiere es. Du kannst das extrahierte Bild kopieren oder unterschiedlich nutzen, indem du es als Sticker oder Bild speicherst.

- 1 Öffne die Anwendung **Galerie** und wähle ein Bild oder Video aus.
- 2 Lasse das zu extrahierende Objekt angetippt und wähle eine Option aus.
Wenn du ein Bild auswählst, das mit der Funktion für Bewegungsfotos aufgenommen wurde, wird die Funktion **Als GIF speichern** angezeigt. Wenn du das extrahierte Bild als GIF-Datei speichern willst, tippe **Als GIF speichern** an.



Bei Videos ist diese Funktion nur verfügbar, wenn die Wiedergabe pausiert wurde.

Vergrößerte Bilder zuschneiden

- 1 Öffne die Anwendung **Galerie** und wähle ein Bild aus.
- 2 Bewege auf dem Bereich, den du speichern möchtest, zwei Finger auseinander und tippe dann das Symbol für das schnelle Zuschneiden () an.
Der ausgeschnittene Bereich wird als Datei gespeichert.

Videos anzeigen

Öffne die Anwendung **Galerie** und wähle ein Video zur Wiedergabe aus. Streiche auf dem Bildschirm nach links oder rechts, um andere Dateien anzuzeigen.

Tippe das Symbol für weitere Optionen (☰) → **In Video-Player öffnen** an, um weitere Optionen während der Wiedergabe zu nutzen.

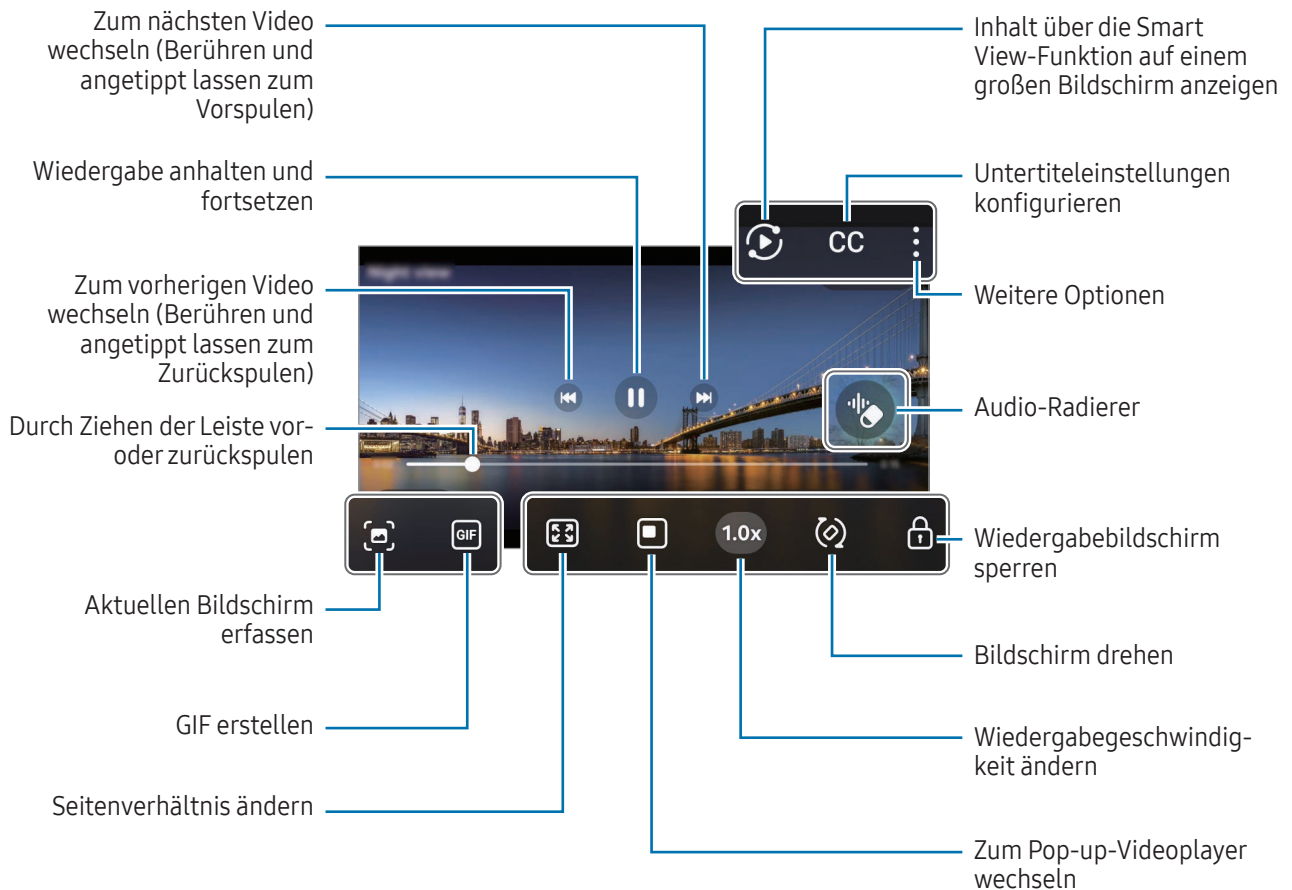

Ziehe auf der linken Seite des Wiedergabebildschirms nach oben oder unten, um die Helligkeit einzustellen. Ziehe auf der rechten Seite des Wiedergabebildschirms nach oben oder unten, um die Lautstärke anzupassen.

Streiche zum Vor- oder Zurückspulen auf dem Wiedergabebildschirm nach links oder rechts.

Hellere und schärfere Videos anzeigen

Erhöhe die Bildschirmhelligkeit und Sorge für leuchtendere Farben beim Abspielen von Videos. Öffne die **Einstellungen** und tippe **Erweiterte Funktionen** → **Videohelligkeit** → **Hell** an.



- Diese Funktion ist nur in bestimmten Anwendungen verfügbar.
- Durch die Verwendung der Funktion wird der Akkuverbrauch erhöht.

Alben

Öffne die Anwendung **Galerie** tippe **Alben** → das Erstellen-Symbol (+) an und wähle anschließend einen Albumtyp aus.

- **Album:** Erstelle neue Alben und füge Bilder und Videos manuell hinzu.
- **Automatisches Album:** Erstelle Alben, in denen automatisch Bilder von ausgewählten Personen gesammelt werden.
- **Gruppe:** Erstelle eine Gruppe zusammenhängender Alben.
- **Geteiltes Album:** Erstelle Alben, die du mit anderen teilen kannst.
- **Freigegebenes Familienalbum:** Erstelle Alben, die du mit deiner Familie teilen kannst.



Einige Funktionen sind möglicherweise je nach Region oder Modell nicht verfügbar.

Kollektionen

Bilder und Videos werden automatisch in die Kategorien „Storys“, „Screenshots“, „Personen“, „Orte“ und „Dokumente“ kategorisiert.

Öffne die Anwendung **Galerie**, tippe auf **Kollektionen** und wähle dann eine Sammlung aus. Wenn du die auf dem Bildschirm angezeigten Kategorien ändern oder die Reihenfolge der Kategorien anpassen möchtest, tippe auf **Sammlungen bearbeiten**.

Bilder oder Videos löschen

Öffne die App **Galerie**, berühre das zu löschende Element (Bild, Video oder Album), lasse es angetippt und tippe dann **Löschen** an.

Papierkorb verwenden

Gelöschte Bilder und Videos werden vorübergehend im Papierkorb gespeichert. Die Dateien werden nach einem festgelegten Zeitraum gelöscht.

Wenn du die Dateien im Papierkorb aufrufen möchtest, öffne die App **Galerie** und tippe **Menü** → **Papierkorb** an. Tippe zum Wiederherstellen von Dateien **Auswählen** an, wähle Dateien aus und tippe anschließend **Wiederherstellen** an.

Bixby

Bixby umfasst eine Benutzeroberfläche, mit der du das Gerät noch bequemer verwenden kannst. Sag Bixby, was du tun möchtest. Bixby startet erforderliche Funktionen oder zeigt gewünschte Informationen an.

Weitere Informationen findest du unter www.samsung.com/bixby



Bixby steht nicht in allen Regionen und nur für bestimmte Sprachen zur Verfügung.

Bixby aktivieren

Sage bei gedrückter Funktionstaste etwas zu Bixby. Öffne zum Verwenden dieser Funktion die **Einstellungen** und tippe **Erweiterte Funktionen** → **Funktionstaste** → **Lange drücken** → **Bixby** an.

Sag alternativ den Aktivierungsbefehl, beispielsweise „Hi, Bixby“ oder „Bixby“, und teile Bixby mit, welche Aktion ausgeführt werden soll.

Aktivierungsbefehl einrichten

- 1 Öffne die **Einstellungen** und tippe **Erweiterte Funktionen** → **Bixby** → **Stimmenregistrierung** an.
- 2 Wähle unter **Sprachaktivierung** deinen gewünschten Aktivierungsbefehl.



Wenn du diese Anwendung zum ersten Mal verwendest oder nach dem Zurücksetzen der Daten erneut startest, befolge die Anweisungen auf dem Bildschirm, um die Ersteinrichtung abzuschließen.

Multi Window

(Gleichzeitiges Verwenden mehrerer Anwendungen)

Öffne mehrere Anwendungen gleichzeitig in der geteilten Bildschirmansicht oder in der Pop-up-Ansicht.

 Einige Anwendungen unterstützen diese Funktion möglicherweise nicht.

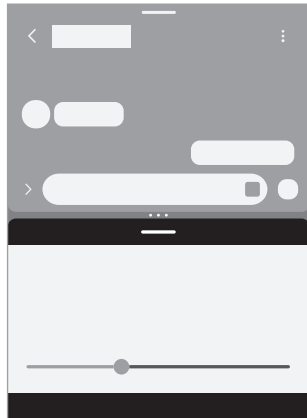

Geteilte Bildschirmansicht

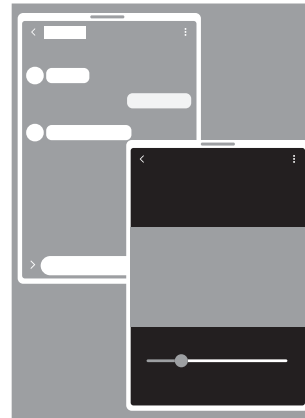

Pop-up-Ansicht

Multi Window starten

- Aktuelle Anwendungen-Schaltfläche

Tippe die Aktuelle Anwendungen-Schaltfläche (|||) und dann ein Anwendungssymbol an. Tippe anschließend **In geteilter Bildschirmansicht öffnen** oder **In Pop-up-Ansicht öffnen** an.

- Auf dem Bildschirm wischen

Öffne die **Einstellungen** und tippe **Erweiterte Funktionen** → **Multi Window** und dann den Schalter **Für geteilten Bildschirm streichen** oder **Für Pop-Up-Anzeige streichen** an, um die Funktion zu aktivieren.

- 
- Ziehe die Kreise (•••) zwischen den Anwendungsfenstern, um die Größe der Fenster anzupassen.
 - Tippe die Kreise (•••) zwischen den Anwendungsfenstern an und tippe dann das Symbol zum Hinzufügen des Anwendungspaares (☆) an. Die in der geteilten Bildschirmansicht verwendeten Anwendungen werden als Anwendungspaar gespeichert.
 - Ziehe den Multi Window-Griff (—) an eine andere Stelle, um das Anwendungsfenster zu bewegen.
 - Wenn du auf den Multi Window-Griff (—) tippst, werden die verfügbaren Menüs angezeigt.

Samsung Internet

Suche im Internet nach Informationen und erstelle Lesezeichen für deine Lieblingswebseiten, damit du sie ganz einfach aufrufen kannst.

- 1 Öffne die Anwendung **Internet**.
- 2 Gib die Webadresse oder ein Schlüsselwort ein und tippe **Öffnen** an.

Falls die Symbolleiste nicht angezeigt wird, wische auf dem Bildschirm leicht nach unten.

Tippe zum schnellen Wechseln zwischen Registerkarten das Registerkarten-Symbol (☰) an oder wische auf dem Adressfeld nach links oder rechts.



Geheimen Modus verwenden

Wenn du ein Passwort für den geheimen Modus einrichtest, kannst du verhindern, dass andere Personen deinen Such- und Browserverlauf sowie deine Lesezeichen und gespeicherten Seiten sehen.

- 1 Tippe das Registerkarten-Symbol (☰) → das Symbol zum Aktivieren des Geheimen Modus (👁️) an.
- 2 Tippe den Schalter **Geheimen Modus sperren** an, um die Funktion zu aktivieren. Tippe dann **Starten** an und lege ein Passwort für den geheimen Modus fest.
Im geheimen Modus ändert sich die Farbe der Symbolleisten. Zum Deaktivieren des geheimen Modus tippe auf das Registerkarten-Symbol (☰) → das Registerkarten-Symbol (☰).

Samsung Wallet

Einführung

In Samsung Wallet sind verschiedene praktische Funktionen verfügbar. Du kannst beispielsweise eine Zahlung tätigen, deine Identität über deine biometrischen Daten verifizieren, Eintrittskarten oder Bordkarten prüfen usw.

Weitere Informationen, z. B. zu den Karten, die diese Funktion unterstützen, findest du auf www.samsung.com/samsung-wallet

Öffne die Anwendung **Wallet** und wähle die gewünschte Funktion aus.



- Diese Anwendung ist je nach Region u. U. nicht verfügbar.
- Einige Funktionen sind je nach Region u. U. nicht verfügbar.

Samsung Wallet einrichten

Wenn du diese Anwendung zum ersten Mal verwendest oder nach dem Zurücksetzen der Daten erneut startest, befolge die Anweisungen auf dem Bildschirm, um die Ersteinrichtung abzuschließen.

- 1 Öffne die Anwendung **Wallet**.
- 2 Melde dich in deinem Samsung Account an und lese und akzeptiere die Nutzungsbedingungen.
- 3 Registriere deinen Fingerabdruck und eine PIN für die Durchführung von Zahlungen.
Diese PIN wird zum Bestätigen verschiedener Aktionen in Samsung Wallet verwendet, z. B. zum Durchführen von Zahlungen und Entsperren der Anwendung.

Verwendung von Samsung Pay

Registriere Karten bei Samsung Pay, um sowohl online als auch offline Zahlungen vorzunehmen.



- Um Zahlungen mit Samsung Pay zu tätigen, ist je nach Region eine Verbindung mit einem WLAN oder mobilen Netzwerk erforderlich.
- Diese Funktion ist möglicherweise je nach Mobilfunkanbieter oder Modell nicht verfügbar.
- Die Verfahren für die Ersteinrichtung und Kartenregistrierung können je nach Mobilfunkanbieter oder Modell variieren.

Karten registrieren

Öffne die Anwendung **Wallet** und befolge die Anweisungen auf dem Bildschirm, um die Kartenregistrierung abzuschließen.

Zahlungen durchführen

- 1 Ziehe auf dem Bildschirm ein Kartenbild von unten nach oben. Öffne alternativ die Anwendung **Wallet**.
Streiche dann in der Kartenliste nach links oder rechts und wähle eine Karte aus.
 - 2 Scanne deinen Fingerabdruck oder gib die festgelegte PIN für Zahlungen ein.
 - 3 Halte die Rückseite des Geräts an das Kartenlesegerät.
Wenn das Kartenlesegerät die Kartendaten erkennt, wird die Zahlung verarbeitet.
-  • Je nach Netzwerkverbindung kann es vorkommen, dass Zahlungen nicht verarbeitet werden.
 - Die Verifizierungsmethode für Zahlungen hängt unter Umständen vom jeweiligen Kartenlesegerät ab.

Zahlungen stornieren

Du kannst Zahlungen stornieren, indem du an den Ort zurückkehrst, an dem du sie durchgeführt hast. Streiche in der Kartenliste nach links oder rechts, um die verwendete Karte auszuwählen. Befolge die Anweisungen auf dem Bildschirm, um die Stornierung der Zahlung durchzuführen.

Verwendung von Samsung Pass

Registrierte deine biometrischen Daten für Samsung Pass und verifiziere deine Identität in Diensten, für die eine Anmeldung oder deine persönlichen Informationen erforderlich sind. Weitere Informationen findest du unter [Samsung Pass](#).

Eintrittskarten verwenden

Füge Bordkarten und Eintrittskarten für Kinos, Sportveranstaltungen und mehr hinzu, um sie an einem zentralen Ort zu öffnen und zu verwenden.

Digitalen Schlüssel verwenden

Registriere den digitalen Schlüssel deines Fahrzeugs auf deinem Telefon, damit du die Fahrzeugtür ent- oder verriegeln und das Fahrzeug starten kannst.

Beginne mit der Registrierung eines digitalen Schlüssels, indem du die App für den digitalen Schlüssel deines Fahrzeugs installierst oder die vom Hersteller deines Fahrzeugs gesendete Anleitung (per E-Mail oder SMS gesendet) verwendest. Folge dann den Anweisungen auf dem Navigationsbildschirm deines Fahrzeugs und auf dem Samsung Wallet-Bildschirm deines Telefons, um die Registrierung abzuschließen.



- Diese Funktion ist je nach Region oder Modell u. U. nicht verfügbar.
- Das Fahrzeug muss die digitale Schlüsselfunktion unterstützen, damit du diese Funktion nutzen kannst. Erkundige dich beim Hersteller deines Fahrzeugs nach Unterstützung für digitale Schlüssel.
- Der registrierte digitale Schlüssel wird nur auf deinem Telefon gespeichert. Wenn das Telefon ausgetauscht wird, muss der digitale Schlüssel erneut registriert werden.
- Einige Funktionen sind möglicherweise je nach Fahrzeug nicht verfügbar. Erkundige dich beim Hersteller deines Fahrzeugs nach weiteren Informationen.

Digitalen Schlüssel mit der NFC-Funktion verwenden

Berühre die Fahrzeugtür mit dem NFC-Antennenbereich des Telefons, auf dem der digitale Schlüssel registriert wurde. Die Tür wird entsperrt oder verriegelt.

Wenn du dein Telefon auf das Pad für kabelloses Laden des Fahrzeugs legst und der digitale Schlüssel authentifiziert ist, kannst du das Fahrzeug mit der Start-Taste starten. Wenn der digitale Schlüssel nicht authentifiziert wird, versuche, die Position oder Ausrichtung des Telefons leicht zu ändern.



- Um diese Funktion zu nutzen, müssen das Telefon und das Fahrzeug die NFC-Funktion unterstützen.
- Öffne die **Einstellungen**, tippe **Verbindungen** → **NFC und kontaktlose Zahlungen** und dann den Schalter an, um die NFC-Funktion auf deinem Telefon zu aktivieren.
- Lies im Benutzerhandbuch deines Fahrzeugs nach, wo sich das Pad für kabelloses Laden befindet und welche der Türen NFC unterstützen.

Digitalen Schlüssel mit der Ultra-Breitband-Funktion (UWB) verwenden (Galaxy S26 Ultra, Galaxy S26+)

Die Fahrzeurtür wird entriegelt, wenn du dich mit deinem Telefon dem Fahrzeug näherst, und verriegelt, wenn du dich entfernst.

Nachdem der digitale Schlüssel beim Einsteigen in das Fahrzeug authentifiziert wurde, kannst du das Fahrzeug mit der Start-Taste starten.



- Um diese Funktion zu nutzen, müssen das Telefon und das Fahrzeug sowohl Bluetooth als auch die UWB-Funktionen unterstützen. Öffne die **Einstellungen**, tippe **Verbindungen** und dann die Schalter **Bluetooth** und **Ultra-Wideband (UWB)** an, um die Funktionen zu aktivieren.
- Wenn das Fahrzeug sowohl NFC als auch UWB unterstützt, kannst du die gewünschte Methode wählen. Weitere Informationen hierzu findest du im Benutzerhandbuch des Fahrzeugs.
- Die UWB-Funktion ist je nach Region unter Umständen nicht verfügbar.
- Die Methoden zum Entriegeln und Sperren variieren möglicherweise je nach Fahrzeug. Erkundige dich beim Hersteller deines Fahrzeugs nach weiteren Informationen.
- Durch die Verwendung der Funktion wird der Akkuverbrauch erhöht.

Den digitalen Schlüssel löschen

Du kannst den registrierten digitalen Schlüssel wieder von deinem Telefon löschen.

Öffne die Anwendung **Wallet**, tippe den registrierten digitalen Schlüssel an und tippe dann das Symbol für weitere Optionen (⋮) → **Löschen** an.

Samsung Health

Mit Samsung Health kannst du dein Wohlbefinden und deine Fitness überwachen. Setze dir Fitnessziele, überprüfe deine Fortschritte und überwache dein allgemeines Wohlbefinden und deine Fitness. Vergleiche deine Schrittzahl mit der von anderen Samsung Health-Benutzern und rufe Gesundheitstipps auf.

Öffne die Anwendung **Health**. Weitere Informationen findest du unter www.samsung.com/samsung-health

Samsung Notes

Einführung



Erstelle Notizen, indem du Text über die Tastatur eingibst oder etwas auf den Bildschirm schreibst oder zeichnest. Du kannst ebenfalls Bilder oder Sprachaufnahmen in die Notizen einfügen.

 Einige Funktionen sind möglicherweise je nach Modell nicht verfügbar.

Notizen erstellen

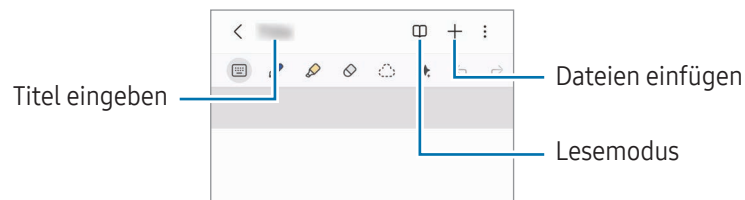
1 Öffne die Anwendung **Notes**, tippe das Erstellen-Symbol () an und erstelle eine Notiz.



2 Wenn du mit der Notiz fertig bist, tippe die Zurück-Schaltfläche () an, um sie zu speichern.
Wenn du die Notiz in einem anderen Dateiformat speichern möchtest, tippe das Symbol für weitere Optionen () → **Speichern unter** an.

Notizen löschen

Berühre die zu entfernende Notiz, lasse sie angetippt und tippe anschließend **Löschen** an.

Notizen synchronisieren

Du kannst Notizen auf all deinen Geräten abrufen und bearbeiten, auf denen du mit demselben Samsung Account angemeldet bist.

Öffne die Anwendung **Notes**, tippe das Navigationssymbol (☰) → das Symbol für die Einstellungen (⚙️) an und tippe dann den Schalter **Mit Samsung Cloud synchronisieren** an, um die Funktion zu aktivieren.

Handschriftliche Notizen verfassen

Schreibe oder zeichne auf dem Bildschirm für die Notizenerstellung in deiner eigenen Handschrift.

Du kannst größere handschriftliche Notizen erstellen, wenn du die Bildschirmanzeige durch das Spreizen von zwei Fingern vergrößerst.

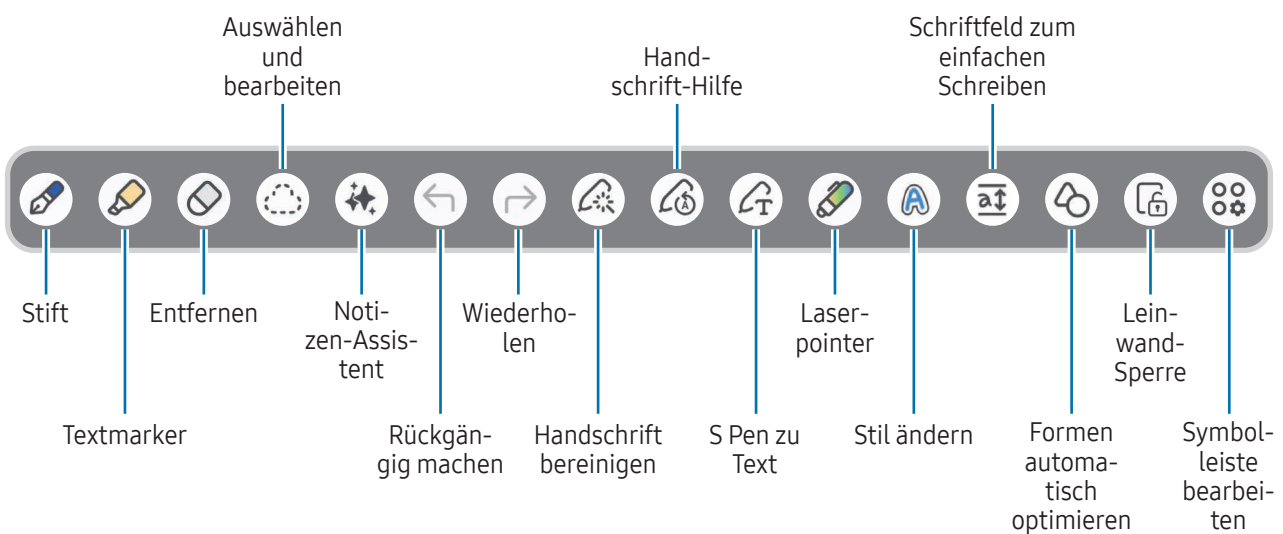

Wenn die Fingereingabe auf einem Modell nicht funktioniert, das den S Pen unterstützt, tippe das Symbol für weitere Optionen (⋮) → **Fingerzeichnung einschalten** an.

Radierer verwenden

Tippe das Symbol für den Radierer-Modus (🧼) an und wähle einen Bereich aus, dessen Inhalt du löschen möchtest, um Handgeschriebenes aus einer Notiz zu entfernen. Du hast auch die Möglichkeit, bei gedrückter S Pen-Taste einen Bereich auszuwählen.



Tippe erneut das Symbol für den Radierer-Modus (🧼) an, um die Art des Radierers zu ändern.

- **Strichradierer**: Die ausgewählte Linie entfernen.
- **Radierer für Bereiche**: Nur den ausgewählten Bereich entfernen. Du kannst die Größe des Radierers ändern, indem du an dem Größenanpassungsbalken ziehst.

Es ist jedoch u. U. auch mit einem schmalen Radiergummi noch nicht möglich, exakt den gewünschten Teil zu löschen.

Handschriftliche Notizen bearbeiten

Du kannst handschriftliche Notizen mithilfe verschiedener Bearbeitungsoptionen wie Schneiden, Verschieben oder Größe ändern bearbeiten.

- 1 Tippe bei Handschrift in der Notiz das Symbol für den Auswahlmodus () an.
Um die Form der Auswahl zu ändern, tippe erneut das Symbol für den Auswahlmodus () an.
- 2 Tippe die Eingabe an oder zeichne eine Linie, um sie auszuwählen.
 - Du kannst die Eingabe verschieben, indem du die Eingabe auswählst und an die gewünschte Position ziehst.
 - Um die Größe der Auswahl zu ändern, tippe die Eingabe an und ziehe eine Ecke des angezeigten Rahmens.
- 3 Bearbeite die Eingabe anhand der verfügbaren Optionen.

Handschrift ausrichten oder in Text umwandeln

Um deine Handschrift oder Zeichnungen horizontal zu begradigen, tippe das Symbol zum Bereinigen von Handschriften () → **Handschrift ausrichten** an.

Tippe das Symbol zum Bereinigen von Handschriften () → **In Text konvertieren** an, um deine Handschrift durch den umgewandelten Text zu ersetzen. Wenn der Vorschaubildschirm angezeigt wird, tippe **Hinzufügen zu** an und wähle die gewünschte Option aus.

Falls du deine Handschrift sofort durch Text ersetzen möchtest, tippe das Symbol der Funktion S Pen zu Text () an und schreibe anschließend mit dem S Pen auf dem Bildschirm.

Stil ändern

Du kannst den Stil deiner handschriftlichen Notizen und Zeichnungen ändern.

Wenn du fertig geschrieben oder -gezeichnet hast, tippe zweimal das Symbol zum Ändern des Stils () an und wähle die gewünschte Farbe und Linienstärke aus. Tippe dann den Bereich an, an dem du den Stil ändern möchtest.

Schriftfeld zum einfachen Schreiben verwenden

Tippe auf dem Bildschirm für die Notizenerstellung das Symbol für das Schriftfeld zum einfachen Schreiben () an. Das Eingabefeld wird vergrößert und als Schriftfeld zum einfachen Schreiben angezeigt.

Formen automatisch optimieren

Tippe das Symbol zum automatischen Optimieren von Formen () an und zeichne eine Form. Sie wird automatisch optimiert.

Notizen mit Sprachaufnahme erstellen

Nimm beim Erstellen von Notizen deine Stimme auf. Anschließend werden die Inhalte mit der Aufnahme synchronisiert.

Tippe auf dem Bildschirm für die Notizerstellung das Einfügen-Symbol (✚) → **Sprachaufnahme** an und erstelle eine Sprachaufnahme.

Wähle in der Liste eine Notiz aus und tippe das Symbol zum Öffnen der Sprachaufnahme (⏮|⏭) → das Wiedergabe-Symbol (▶) an, um die Aufnahme abzuspielen. Dann werden die Inhalte, die du bei der Aufnahme erstellt hast, während der Wiedergabe auf dem Bildschirm angezeigt.

Notizen an den Startbildschirm heften

Hefte eine Notiz an den Startbildschirm an, um sie anzuzeigen oder zu öffnen und zu bearbeiten.

- 1 Öffne die Anwendung **Notes**.
- 2 Wähle eine Notiz aus und tippe das Symbol für weitere Optionen (⋮) → **Hinzufügen zu** → **Startbildschirm** → **Hinzufügen** an.
Die Notiz wird dem Startbildschirm hinzugefügt.

Inhalte anhängen

Füge einer Notiz Inhalte hinzu, z.B. einen Link zu einer Webseite oder ein Bild.

- 1 Wenn du während der Verwendung der Anwendung **Samsung Internet** oder **Galerie** Inhalte ausschneiden möchtest, öffne die Anwendung **Notes** in der geteilten Bildschirmansicht oder in der Pop-up-Ansicht. Weitere Informationen zur geteilten Bildschirmansicht oder der Pop-up-Ansicht findest du unter [Multi Window](#).
Tippe alternativ den Bildschirm zweimal an, während du die S Pen-Taste gedrückt hältst, oder öffne das S Pen-Befehle-Feld und tippe **Notiz erstellen** an.
Die verfügbaren Optionen werden am unteren Rand des Notizerstellungsbildschirms angezeigt.
- 2 Wähle die gewünschte Option aus.

Samsung Members

Samsung Members bietet Kundensupport, u. a. Diagnose von Geräteproblemen, und ermöglicht Kunden das Übermitteln von Fragen und Fehlerberichten. Du kannst außerdem Informationen mit anderen Mitgliedern der Galaxy Community austauschen oder Neuigkeiten und Tipps anzeigen. Samsung Members kann dir beim Beheben von Problemen mit deinem Gerät helfen.

Öffne die Anwendung **Members**.

Falls du Fragen zur Verwendung anderer Samsung-Anwendungen hast, öffne das Einstellungsmenü der App und wähle die Option „Kontakt“ aus.

- **Entdecken:** Erhalte offizielle Informationen von Samsung, beispielsweise neue Galaxy-Produkte und Newsletter.
- **Community:** Tausche dich mit anderen Galaxy-Benutzern zu verschiedenen Themen aus und teile Informationen mit ihnen.
- **Support:** Nutze die Kundensupport-Dienste wie Feedback und die Telefondiagnose, anhand der du herausfindest, ob dein Gerät ordnungsgemäß funktioniert.



Die verfügbaren Funktionen weichen möglicherweise je nach Softwareversion des Geräts, Anwendungsversion oder Modell ab.

Samsung Kids

Du kannst den Zugriff von Kindern auf bestimmte Anwendungen oder Inhalte einschränken, die Nutzungszeiten festlegen und die Einstellungen so konfigurieren, dass Kindern bei der Verwendung des Geräts eine unterhaltsame und sichere Umgebung bereitsteht.

Öffne die **Einstellungen** und tippe **Apps** → **Samsung Kids** → **Öffnen** an. Halte dich beim erstmaligen Starten von Samsung Kids oder nach dem Zurücksetzen auf die Werkseinstellungen an die Anleitung auf dem Bildschirm, um die Einrichtung abzuschließen.

Wähle auf dem Samsung Kids-Bildschirm die Anwendung aus, die du verwenden möchtest.



Die von dir festgelegte Bildschirmsperrmethode oder erstellte PIN wird beim Aktivieren der Funktion **Kindersicherungen** sowie beim Schließen von Samsung Kids verwendet.

Funktionen der Altersfreigabe verwenden

Du kannst die Einstellungen für Samsung Kids konfigurieren und den Nutzungsverlauf aufrufen.

Tippe auf dem Samsung Kids-Bildschirm das Symbol für weitere Optionen (⋮) → **Kindersicherungen** an und gib den Entsperrcode ein.

Samsung Kids schließen

Um Samsung Kids zu schließen, tippe die Zurück-Schaltfläche (◀) oder das Symbol für weitere Optionen (⋮) → **Samsung Kids schließen** an und gib dann deinen Entsperrcode ein.

Samsung Global Goals

Die globalen Ziele, die 2015 von der Generalversammlung der Vereinten Nationen festgelegt wurden, sollen für mehr Nachhaltigkeit in der Gesellschaft sorgen. Diese Ziele halten uns dazu an, Armut zu beenden, Ungleichheiten zu bekämpfen und den Klimawandel aufzuhalten.

Mit Samsung Global Goals erfährst du mehr über die globalen Ziele und wirst Teil der Bewegung für eine bessere Zukunft.

Samsung TV Plus

Schalte wie bei einem Fernseher auf einen Kanal und genieße kostenlos verschiedene Videoinhalte.

Öffne die Anwendung **TV**.



Diese Anwendung ist möglicherweise je nach Mobilfunkanbieter oder Modell nicht verfügbar.

Samsung Find

Du kannst dein Gerät orten, auch wenn es nicht mit einem Netzwerk verbunden ist. Du kannst deinen Standort auch mit anderen, vorher festgelegten Personen teilen.

Öffne die Anwendung **Find**.

Samsung Shop

Samsung Shop ist der mobile Einkaufsdienst von Samsung. Erhalte Angebote oder Informationen über Produkte und Dienstleistungen von Samsung und seinen Partnern.

Öffne die Anwendung **Samsung Shop**.



Diese Anwendung ist möglicherweise je nach Mobilfunkanbieter oder Modell nicht verfügbar.

Samsung News

Erhalte aktuelle Neuigkeiten aus verschiedenen Quellen. Du kannst unterschiedliche Themen und Quellen, die dich interessieren, auswählen und diesen folgen.

Starte Samsung News über eine der folgenden Methoden.

- Öffne die Anwendung **News**.
- Wische auf dem Startbildschirm nach rechts. Wenn der Samsung News-Bildschirm nicht angezeigt wird, öffne die **Einstellungen** und tippe **Startbildschirm** → **Medienseite zum Startbilds. hzfg.** → **Samsung News** an. Alternativ kannst du auch eine leere Stelle auf dem Startbildschirm angetippt lassen, nach rechts wischen und dann **Samsung News** antippen.
- Tippe das News-Widget auf dem Startbildschirm an. Wenn das Widget nicht auf dem Startbildschirm angezeigt wird, tippe auf dem Samsung News-Bildschirm auf Symbol „Weitere Optionen“ (☰) → **Einstellungen** → **Widget zu Startbildschirm hzfg.** → **Hinzufügen** an. Alternativ kannst du auch eine leere Stelle auf dem Startbildschirm angetippt lassen, **Widgets** → **News** antippen, ein Widget auswählen und dann **Hinzufügen** antippen.



Die verfügbaren Funktionen weichen möglicherweise je nach Softwareversion des Geräts, Anwendungsversion oder Modell ab.

Galaxy Store

Du kannst verschiedene Anwendungen, Spiele, Themen oder Dienste kaufen oder herunterladen.

Öffne die Anwendung **Store**.



Die verfügbaren Funktionen weichen möglicherweise je nach Softwareversion des Geräts, Anwendungsversion oder Modell ab.

Inhalte kaufen oder herunterladen

Du kannst Inhalte nach Kategorie durchsuchen oder das Suchsymbol (🔍) antippen, um nach einem Schlüsselwort zu suchen. Dann kannst du die gewünschten Inhalte kaufen oder herunterladen.

Apps und Inhalte verwalten

Tippe auf dem Galaxy Store-Bildschirm **Menü** → **Eigene Apps** an. Du kannst deine gekauften oder heruntergeladenen Inhalte anzeigen und Inhalte erneut installieren, die von deinem Gerät gelöscht wurden.

Um nach verfügbaren Updates für deine Anwendungen zu suchen, tippe auf **Menü** → **Updates**. Wenn du ein Update installieren möchtest, tippe auf das Update-Symbol (↻) neben der gewünschten Anwendung oder auf **Alle aktualisieren**, um alle Anwendungen auf einmal zu aktualisieren.



Standardmäßig werden automatische Anwendungs-Updates nur dann ausgeführt, wenn das Gerät mit einem WLAN-Netzwerk verbunden ist. Tippe zum Anpassen der Einstellungen für automatische Updates auf **Menü** → das Einstellungssymbol (⚙️) → **Apps automatisch aktualisieren** und wähle eine Option aus.

Zahlungsmethoden hinzufügen oder Kaufverlauf einsehen

Tippe auf dem Galaxy Store-Bildschirm auf **Menü** → **Zahlungsmethoden** und füge eine Zahlungsmethode (z. B. eine Kreditkarte) hinzu. Du kannst die registrierte Zahlungsmethode verwenden, um kostenpflichtige Inhalte im **Galaxy Store** zu kaufen.

Wenn du deinen Kaufverlauf einsehen möchtest, tippe auf **Menü** → **Belege**.

Galaxy Wearable

Über die Galaxy Wearable-Anwendung kannst du deine tragbaren Geräte verwalten. Wenn du dein Telefon mit einem tragbaren Gerät verbindest, kannst du dessen Einstellungen und Anwendungen anpassen.

Öffne die Anwendung **Wearable**.

Tippe **Starten** an, um dein Gerät mit dem tragbaren Gerät zu verbinden. Befolge die Anweisungen auf dem Bildschirm, um die Einrichtung abzuschließen. Weitere Informationen zum Verbinden des tragbaren Geräts mit deinem Gerät sowie zum Verwenden der Anwendung findest du im Benutzerhandbuch des tragbaren Geräts.

PENUP (Galaxy S26 Ultra)

PENUP ist ein soziales Netzwerk zur Freigabe von Kunstwerken, die mit dem S Pen erstellt wurden. Du kannst deine eigenen Werke veröffentlichen, die Kunstwerke anderer Benutzer aufrufen und hilfreiche Zeichentipps anzeigen.

Öffne die Anwendung **PENUP**.

Kalender

Mit dieser Anwendung kannst du anstehende Termine in deinen Terminplaner eintragen.

Öffne die Anwendung **Kalender** und tippe das Symbol zum Hinzufügen von Terminen (+) oder zweimal ein Datum an. Sind für das Datum bereits gespeicherte Termine oder Aufgaben vorhanden, tippe das Datum und dann das Symbol zum Hinzufügen von Terminen (+) an.

Termine mit deinen Konten synchronisieren

- 1 Öffne die **Einstellungen**, tippe **Konten und Sicherung** → **Konten verwalten** an und wähle dann das Konto aus, mit dem synchronisiert werden soll.
- 2 Tippe **Konto synchronisieren** an und aktiviere den Schalter **Kalender**.

Um Konten für die Synchronisierung hinzuzufügen, tippe die App **Kalender** und dann das Navigationssymbol (☰) → **Verwalten von Kalendern** → Symbol für weitere Optionen (⋮) → **Konto hinzufügen** an. Wähle dann ein Konto für die Synchronisierung aus und melde dich an.

Reminder

Erstelle Erinnerungen für Aufgaben und erhalte Benachrichtigungen entsprechend der von dir festgelegten Bedingungen.

Öffne die **Einstellungen** und tippe **Apps** → **Reminder** → **Öffnen** an. Nun wird der Reminder-Bildschirm angezeigt und das Symbol für die Anwendung Reminder (☑) wird dem Anwendungsbildschirm hinzugefügt.



- Verbinde das Gerät mit einem WLAN oder einem mobilen Netzwerk, um genauere Benachrichtigungen zu erhalten.
- Zur Nutzung von ortsbasierten Erinnerungen muss GPS aktiviert sein. Ortsbasierte Erinnerungen sind nach Modell u. U. nicht verfügbar.





Reminder verwenden

Öffne die Anwendung **Reminder**.



- Um Erinnerungen zu erstellen, tippe **Erinnerung hinzufügen** an.
- Tippe zum Abschließen von Erinnerungen das Häkchenfeld-Symbol (☐) an oder wähle eine Erinnerung aus und tippe **Abschließen** an.
- Tippe zum Wiederherstellen von Erinnerungen **Abgeschlossen** an, wähle die gewünschte Erinnerung aus und tippe dann **Wiederh.** an.
- Wenn du eine Erinnerung löschen möchtest, wähle sie aus und tippe **Löschen** an.

Diktiergerät

Nimm Sprachaufnahmen auf oder spiele diese ab.

- 1 Öffne die Anwendung **Diktiergerät**.
- 2 Tippe das Aufnahmesymbol () an, um mit der Aufnahme zu beginnen. Sprich in das Mikrofon.
 - Tippe das Pause-Symbol () an, um mit der Aufnahme zu beginnen.
 - Tippe während einer Sprachaufnahme das Symbol zum Hinzufügen eines Lesezeichens () an, um ein Lesezeichen einzufügen.
- 3 Tippe das Beenden-Symbol () an, um die Aufnahme zu beenden.
- 4 Gib einen Dateinamen ein und tippe **Speichern** an.

Aufnahmemodus ändern

Tippe das Navigationssymbol () → das Symbol für die Einstellungen () → **Aufnahmemodus** an und wähle den gewünschten Modus aus.

- **Standard:** Dies ist der standardmäßige Aufnahmemodus.
- **Interview:** Die Tonaufnahme erfolgt mit hoher Lautstärke über die Ober- und Unterseite des Geräts, während die Lautstärke an den Seiten verringert wird.

Markierte Sprachaufnahmen wiedergeben

Wenn du die Aufzeichnung des Interviews anhörst, kannst du bestimmte Geräuschquellen in der Aufzeichnung stumm bzw. laut schalten.

- 1 Wähle eine Sprachaufnahme aus, die im Interview-Modus erstellt wurde.
- 2 Du kannst Ton unterdrücken, der aus einer bestimmten Richtung kommt. Tippe hierzu für die Richtung, aus der der Ton kommt, auf **EIN**.
Das Symbol schaltet um auf **AUS** und der Ton wird unterdrückt.

Eigene Dateien

(Dateien prüfen und verwalten)

Greife auf verschiedene Dateien zu, die auf dem Gerät gespeichert sind, und verwalte sie.

Öffne die Anwendung **Eigene Dateien**.

Du kannst überprüfen, ob sich nicht benötigte Daten auf dem Gerät befinden, und Speicher auf dem Gerät freigeben, indem du **Speicher verwalten** antippst.

Tippe zum Suchen nach Dateien oder Ordnern auf **Suche**.

Uhr





Richte Alarme ein, sieh dir die aktuelle Uhrzeit in verschiedenen Städten weltweit an, stelle eine Uhrzeit für ein Ereignis ein oder lege eine bestimmte Dauer fest.

Öffne die Anwendung **Uhr**.

Taschenrechner

Führe grundlegende arithmetische oder wissenschaftliche Berechnungen durch.

Öffne die Anwendung **Taschenrechner**.

-  : Rechnerverlauf anzeigen. Tippe **Verlauf löschen** an, um den Verlauf zu löschen. Um den Rechnerverlauf wieder zu schließen, tippe das Tastenfeld-Symbol () an.
-  : Tool zur Einheitenumrechnung verwenden. Du kannst unterschiedliche Angaben wie Flächen-, Längen- oder Temperaturangaben in andere Einheiten umrechnen.
-  : Wissenschaftlichen Rechner anzeigen.

Wetter

Du kannst Wetterinformationen für deinen aktuellen Standort oder festgelegte Standorte überprüfen.



- Um Wetterinformationen für deinen aktuellen Standort zu erhalten, musst du die GPS-Funktion aktivieren und es der Wetter-Anwendung erlauben, deinen aktuellen Standort zu erfassen und zu verwenden.
- Für präzise Wetterinformationen musst du der Wetter-Anwendung Zugriff auf deinen Standort erlauben.
- Die verfügbaren Funktionen weichen möglicherweise je nach Softwareversion des Geräts, Anwendungsversion oder Modell ab.

Wetter starten

Starte die Anwendung Wetter über eine der folgenden Methoden.

- Tippe das Wetter-Widget auf dem Startbildschirm an. Wenn das Widget nicht angezeigt wird, kannst du auch eine leere Stelle auf dem Startbildschirm angetippt lassen, **Widgets** → **Wetter** antippen, ein Widget auswählen und dann **Hinzufügen** antippen.
- Öffne die Anwendung **Wetter**. Wenn das Anwendungssymbol nicht angezeigt wird, tippe auf dem Anwendungsbildschirm **Suchen** an, suche nach **Wetter** und starte die Anwendung. Wenn du das Anwendungssymbol dem Anwendungsbildschirm hinzufügen möchtest, tippe auf das Symbol für das Wetter-Menü und die Städteliste (☰☑) → das Symbol für weitere Optionen (⋮) → **Einstellungen** und tippe dann den Schalter **Wetter auf App-Bildschirm anzeigen** an, um ihn zu aktivieren.

Hauptfunktionen verwenden

- Tippe auf dem Wetterbildschirm auf das Suche-Symbol (Q), um Standorte hinzuzufügen, für die du das Wetter sehen möchtest.
- Um einen primären Standort zur Anzeige im Widget hinzuzufügen, lasse das Widget angetippt und tippe dann auf **Einstellungen**. Tippe dann auf **Ändern**, wähle den Standort aus und tippe auf **Speichern**.
- Wenn du maßgeschneiderte Vorhersagen basierend auf deinem Schlafverhalten, deinen Aktivitäten und mehr erhalten möchtest, tippe auf das Symbol für das Wetter-Menü und die Städteliste (☰☑) → das Symbol für weitere Optionen (⋮) → **Einstellungen** und tippe dann den Schalter **Personalisierter Dienst** an, um ihn zu aktivieren.

Gaming Hub

Im Gaming Hub findest du deine heruntergeladenen Spiele an einem Ort. Du kannst beliebte Spiele aus verschiedenen Genres durchstöbern und dir die aktuellen Trends ansehen. Über Instant Plays kannst du Spiele auch starten, ohne sie auf deinem Gerät zu installieren.

Öffne die Anwendung **Gaming Hub**.



Die verfügbaren Funktionen weichen möglicherweise je nach Softwareversion des Geräts, Anwendungsversion oder Modell ab.

Heruntergeladene Spiele spielen

Aus dem **Play Store** oder **Galaxy Store** heruntergeladene Spiele werden automatisch auf dem Gaming Hub-Bildschirm angezeigt. Du kannst Spiele aus dem Gaming Hub herunterladen, indem du auf Spiele mit dem Download-Symbol (↓) tippst.

Öffne den Gaming Hub-Bildschirm und wähle das gewünschte Spiel aus.

Wenn sich die Spiele dort nicht befinden, tippe **Meine Spiele** → das Symbol für weitere Optionen (⋮) → **Spiele hinzufügen** an.

Um häufig während des Spielens verwendete Inhalte (z. B. Bilder oder Anwendungen) auf dem Gaming Hub-Bildschirm mit einem Lesezeichen zu versehen, tippe das Symbol für weitere Optionen (⋮) → **Lesezeichen** → das Symbol zum Hinzufügen von Lesezeichen (+) an.

Instant Plays spielen

Wähle auf dem Gaming Hub-Bildschirm ein Spiel mit dem Instant Plays-Symbol (⚡) aus.

Events ansehen

Tippe auf dem Gaming Hub-Bildschirm auf das Events-Symbol (🎁). Du kannst Benachrichtigungen zu verschiedenen spielbezogenen Events und exklusiven Vorteilen von Nutzern des Galaxy Store ansehen.

Game Booster



(Konfigurieren deiner Spielumgebung)



Mit Game Booster profitierst du von einer besseren Spielumgebung. Du kannst Game Booster beim Spielen nutzen.

Tippe zum Öffnen des Game Booster-Felds beim Spielen unten auf dem Bildschirm das Symbol für den Game Booster () an. Sollte das Symbol ausgeblendet sein, streiche auf dem Bildschirm von unten nach oben, damit es eingeblendet wird.

Game Booster-Optionen verwenden

Öffne den Game Booster-Bereich. Die folgenden Optionen sind verfügbar. Du kannst oben im Game Booster-Bereich auch den Systemstatus des Geräts überprüfen.

- **Leistung:** Ziel ist eine möglichst gute Leistung beim Spielen. Bei Verwendung dieses Modus kann sich das Gerät aufgrund des erhöhten Akkuverbrauchs erhitzen.
- **Ausgeglichen:** Ausgeglichenes Verhältnis zwischen Leistung und Akkulaufzeit.
- **Energiesparmodus:** Beim Spielen wird Akku gespart.
- **Spielmodus:** Den festgelegten Spielmodus ein- oder ausschalten.
- **Systemmonitor:** Den System-Monitor auf dem Bildschirm anzeigen.
- **Freies Menü:** Unverankertes Menü mit Abkürzungen zu häufig verwendeten Optionen auf dem Bildschirm anzeigen. Das unverankerte Menü wird angezeigt, wenn du den Game Booster-Bereich schließt. Lasse das unverankerte Menü angetippt, um die Abkürzungen anzupassen.
- **Touch-Booster:** Berührungsempfindlichkeit des Bildschirms für ein besseres Spielerlebnis erhöhen.
- **Berührungsschutz:** Bildschirm während des aktiven Spiels sperren. Ziehe das Sperrsymbol zum Entsperren des Bildschirms in eine beliebige Richtung.
- **Screenshot:** Screenshots aufnehmen.
- **Aufnehmen:** Spielsitzungen aufnehmen. Um die Aufnahme zu beenden, tippe das Beenden-Symbol () an.
- **Navigationsschaltflächen sperren:** Schaltflächen auf der Navigationsleiste ausblenden. Um die Schaltflächen anzuzeigen, tippe auf der Navigationsleiste das Symbol zum Blockieren der Navigationstasten () an.

- **Anzeigepaneel sperren:** Seiten-Paneel-Pfeil beim Spielen ausblenden.
 - **Autom. Helligkeit sperren:** Automatische Anpassung der Bildschirmhelligkeit beim Spielen deaktivieren.
 - **Bixby sperren:** Bixby beim Spielen deaktivieren.
 -  : Die Optionen und die Liste der Anwendungen, die in Pop-up-Fenstern abgespielt werden, bearbeiten.
 -  : Einstellungen für Game Booster konfigurieren.
-  • Die verfügbaren Optionen variieren möglicherweise je nach Spiel.
- Die Spielleistung kann zur Kontrolle der Gerätetemperatur eingeschränkt werden, wenn diese über ein bestimmtes Niveau ansteigt.
 - Der Wirkungsgrad des Akkus kann je nach Spiel variieren.

Anwendungen beim Spielen in Pop-up-Fenstern öffnen

Du kannst Anwendungen beim Spielen in Pop-up-Fenstern öffnen.

Öffne den Game Booster-Bereich und wähle in der Anwendungsliste eine Anwendung aus.

SmartThings

Du kannst auch smarte Geräte und Produkte im Internet der Dinge steuern und verwalten.

Öffne die Anwendung **SmartThings**. Tippe für weitere Informationen das **Menü** → **Anleitung** an.



- **Startseite**: Füge häufig verwendete Geräte, Routinen oder Dienste hinzu und verwalte sie.
- **Geräte**: Füge Geräte hinzu oder verwalte sie.
- **Alltag**: Verwende verschiedene Dienste, etwa zum Einsehen des Gerätestatus oder Energieverbrauchs und zum Stromsparen mit dem KI-Energiemodus.
- **Routinen**: Füge Routinen hinzu oder verwalte sie.
- **Menü**: Sieh dir hilfreiche Informationen, unterstützte Geräte, die Verwendung bestimmter Funktionen und vieles mehr an.



- Die Geräte, mit welchen du eine Verbindung herstellen kannst, variieren möglicherweise je nach Region. Die verfügbaren Funktionen variieren möglicherweise je nach dem verbundenen Gerät.
- Probleme und Defekte an den verbundenen Geräten werden nicht von der Garantie von Samsung abgedeckt. Wenn Probleme oder Defekte an den verbundenen Geräten auftreten, wende dich an den Hersteller des jeweiligen Geräts.

Inhalte freigeben

Zum Teilen von Inhalten stehen verschiedene Freigabeoptionen zur Verfügung. Nachfolgend siehst du ein Beispiel für das Freigeben von Bildern.



- 1 Öffne die Anwendung **Galerie** und wähle ein Bild aus.
- 2 Tippe das Freigeben-Symbol () an und wähle die gewünschte Freigabemethode aus.



Durch das Freigeben von Dateien über das Mobilfunknetz können zusätzliche Kosten entstehen.

Quick Share

Teile Inhalte mit Geräten in deiner Nähe oder mit Kontakten.

- 1 Öffne die Anwendung **Galerie** und wähle ein Bild aus.
- 2 Öffne auf dem anderen Gerät die **Einstellungen** und tippe **Verbundene Geräte** → **Quick Share** → **Wer kann etwas für dich freigeben** → **Deine Geräte, Kontakte**, oder **Alle** → **OK** an.
- 3 Tippe das Freigabesymbol () → **Quick Share** an und wähle ein Gerät aus, an das du das Bild senden möchtest.
 - Tippe zum Teilen des Links über einen QR-Code die Option **QR-Code oder Link** an und scanne den QR-Code.
 - Tippe zum Teilen mit Kontakten **Freigeben für Kontakte** an.
 - Tippe zum Teilen verschlüsselter Inhalte das Symbol für weitere Optionen () → **Private Freigabe einschalten** an. So freigegebene Inhalte können vom Empfänger nicht gespeichert, kopiert oder weitergesendet werden.
- 4 Akzeptiere die Anfrage für die Dateiübertragung auf dem anderen Gerät.

Sichtbarkeit des Telefons einstellen

Lege fest, wer dein Telefon sehen und dir Inhalte senden kann.

- 1 Öffne **Einstellungen** und tippe **Verbundene Geräte** → **Quick Share** → **Wer kann etwas für dich freigeben** an.
- 2 Wähle eine Option aus.
 - **Niemand**: Niemand anderem erlauben, dein Telefon zu finden.
 - **Deine Geräte**: Dein Smartphone wird nur anderen Geräten angezeigt, die mit dem gleichen Samsung Account oder Google-Konto angemeldet sind.
 - **Kontakte**: Nur in deinen Kontakten gespeicherte Personen können Inhalte für dein Telefon freigeben.
 - **Alle**: Jedes Gerät in der Nähe kann Inhalte für dein Telefon freigeben.

Music Share

Dank der Funktion Music Share kannst du deinen Bluetooth-Lautsprecher, der bereits mit deinem Telefon verbunden ist, für andere freigeben. Außerdem kannst du auf deinen Galaxy Buds und den Galaxy Buds eines Anderen die gleiche Musik hören.

Diese Funktion ist auf Geräten verfügbar, die Music Share unterstützen.

Einen Bluetooth-Lautsprecher freigeben

Öffne auf deinem Telefon die **Einstellungen** und tippe **Verbundene Geräte** → **Music Share** an. Tippe anschließend den Schalter an, um die Funktion zu aktivieren.

Befolge die Anweisungen auf dem Bildschirm, um deinen Bluetooth-Lautsprecher freizugeben.

Mit Galaxy Buds gemeinsam Musik hören

Über deine Buds und die Buds deines Freundes könnt ihr gemeinsam auf deinem Telefon Musik hören.

Diese Funktion wird nur von der Galaxy Buds-Serie unterstützt.

- 1 Die jeweiligen Telefone und die Buds-Paare müssen verbunden sein.
Eine Verbindungsanleitung findest du unter [Mit anderen Bluetooth-Geräten koppeln](#).
- 2 Öffne auf dem Telefon deines Freundes die Anwendung **Einstellungen** und tippe **Verbundene Geräte** und anschließend den Schalter **Music Share** an, um die Funktion zu aktivieren.
Du kannst weitere Funktionen wie das Einstellen, für wen du dein Gerät freigibst, verwenden, indem du **Music Share** antippst.
- 3 Öffne auf deinem Telefon das QuickPanel und tippe **Medienausgabe** an.
- 4 Wähle aus der Liste der erkannten Geräte die Buds deines Freundes aus.
- 5 Nimm die Verbindungsanfrage auf dem Telefon deines Freundes an.
Wenn du Musik über dein Telefon wiedergibst, könnt ihr diese über beide Buds gemeinsam hören.

Smart View

(Spiegeln auf einem Fernsehbildschirm)

Du kannst die auf dem Telefon angezeigten Inhalte auf einem großen Bildschirm anzeigen lassen, indem du das Telefon mit einem Fernseher oder Monitor verbindest, der die Bildschirmspiegelung unterstützt.

- 1 Öffne das QuickPanel und tippe **Smart View** an.
- 2 Wähle ein Gerät aus, auf dessen Bildschirm du Inhalte spiegeln möchtest.



Bei der Wiedergabe eines Videos mit Smart View kann die Auflösung je nach Fernsehgerät variieren.

Anwendungen auf dem Bildschirm wiedergeben

Zeige nur das Video auf dem verbundenen Bildschirm an, während du gleichzeitig auf deinem Smartphone private Nachrichten liest oder andere Funktionen verwendest.

Öffne die App, um ein Video auf dem verbundenen Bildschirm wiederzugeben, und tippe das Symbol für Smart View (📺) → das Symbol für die App-Wiedergabe (📱) an.



Einige Anwendungen unterstützen diese Funktion möglicherweise nicht.

Samsung DeX

Mit Samsung DeX kannst du dein Mobilgerät wie einen Computer verwenden, indem du es mit einem externen Display verbindest, z. B. einem Fernseher oder Monitor. Du kannst Samsung DeX und dein Mobilgerät gleichzeitig verwenden.

Weitere Informationen findest du unter www.samsung.com/samsung-dex



- Beim Starten oder Beenden von Samsung DeX werden aktive Anwendungen möglicherweise geschlossen.
- Einige Anwendungen oder Funktionen sind unter Umständen nicht verfügbar, wenn du Samsung DeX verwendest.

Kabellose Verbindungen zu externen Displays

Öffne auf dem Mobilgerät die **Einstellungen** und tippe **Verbundene Geräte** → **Samsung DeX** → **Drahtlose Verbindung** an. Befolge die Anweisungen auf dem Bildschirm, um die Verbindung herzustellen. Einige Fernsehgeräte oder Monitore werden nur erkannt, wenn auf ihnen der Modus Bildschirm Spiegelung aktiviert ist.

Kabelgebundene Verbindungen zu externen Displays

Du kannst dein Mobilgerät über einen HDMI-Adapter (USB Typ-C/HDMI) an ein externes Display anschließen.



- Verwende ausschließlich offizielle Samsung DeX-Zubehörteile, die von Samsung bereitgestellt werden. Leistungseinbußen und Fehlfunktionen, die durch die Verwendung von nicht offiziell unterstütztem Zubehör verursacht werden, sind nicht von der Garantie abgedeckt.

Samsung DeX-Bildschirm steuern

Mit den folgenden Methoden steuerst du den Samsung DeX-Bildschirm auf einem externen Display.

- Über externe Tastatur und Maus steuern

Du kannst eine Funktastatur und -maus verwenden.



- Du kannst einstellen, dass der Mauszeiger vom externen Display zum Bildschirm des Mobilgeräts wechselt. Öffne die **Einstellungen**, wähle **Verbundene Geräte** → **Samsung DeX** → **Verbundene Anzeige** aus und aktiviere anschließend den Schalter **Zeigerwechsel auf Telefon**, um die Funktion zu aktivieren.

- Mobilgerät als Touchpad verwenden

Tippe auf dem Mobilgerät auf der Navigationsleiste das Touchpad-Symbol () an. Wenn du für die Navigationsleiste **Streichgesten** festgelegt hast, öffne das Benachrichtigungsfeld und tippe **Telefon als Touchpad verwenden** an.

- Bildschirmtastatur verwenden

Bei der Texteingabe für Nachrichten, Notizen oder Ähnliches wird automatisch eine Bildschirmtastatur auf dem Mobilgerät eingeblendet, wenn keine externe Tastatur angeschlossen ist.

Google Apps

Google bietet Unterhaltung, ein soziales Netzwerk und Anwendungen für Unternehmen an. Möglicherweise benötigst du ein Google-Konto, um auf einige Anwendungen zugreifen zu können.

Weitere Informationen erhältst du in den Hilfemenüs der einzelnen Anwendungen.

- **Chrome:** Suche nach Informationen und surfe im Internet.
- **Gmail:** Mit Google Mail kannst du E-Mails senden und empfangen.
- **Maps:** Du kannst deinen Standort auf der Karte anzeigen, auf der Weltkarte suchen und Standortinformationen zu verschiedenen Orten in der Umgebung abrufen.
- **YT Music:** In YouTube Music findest du zahlreiche Songs und Videos. Du kannst auch die auf deinem Gerät gespeicherten Musiksammlungen aufrufen und wiedergeben.
- **Google TV:** Du kannst Videos über den **Play Store** kaufen oder ausleihen, zum Beispiel Filme und Fernsehsendungen.
- **Drive:** Speichere Inhalte in der Cloud, damit du überall auf sie zugreifen und sie an andere Nutzer senden kannst.
- **YouTube:** Sieh dir Videos an oder lade selbst ein Video hoch, um es mit anderen zu teilen.
- **Google:** Suche nach Elementen im Internet oder auf deinem Gerät.
- **Meet:** Tätige Videoanrufe oder erstelle Videokonferenzen bzw. nimm an ihnen teil.
- **Messages:** Sende und empfangen Nachrichten auf deinem Gerät oder Computer und gib verschiedene Inhalte wie Bilder und Videos frei.
- **Gemini:** Chatte mit Gemini, um verschiedene Funktionen zu nutzen, z. B. die Suche nach Informationen, die Erstellung benutzerdefinierter Bilder oder das Verfassen von Inhalten.



Einige Anwendungen sind möglicherweise je nach Mobilfunkanbieter oder Modell nicht verfügbar.

Einstellungen

Einführung

Passe die Geräteeinstellungen an.

Tippe auf dem Anwendungsbildschirm **Einstellungen** an. Alternativ öffnest du das QuickPanel und tippst das Symbol für die Einstellungen (⚙️) an.

Tippe **Suche** an, um Einstellungen durch das Eingeben von Schlüsselwörtern zu suchen. Außerdem kannst du nach Einstellungen suchen, indem du ein Thema auswählst.

Mit deinem Galaxy anmelden

Melde dich bei deinem Samsung Account an und verwende die Verwaltungsfunktionen.

Tippe auf dem Einstellungsbildschirm **Mit deinem Galaxy anmelden** an.

Verbindungen

Optionen

Ändere die Einstellungen für verschiedene Verbindungen, z.B. für die WLAN-Funktion und Bluetooth.

Tippe auf dem Einstellungsbildschirm **Verbindungen** an.

- **WLAN:** Aktiviere die WLAN-Funktion, um eine Verbindung mit einem WLAN-Netzwerk herzustellen und auf das Internet oder andere Netzwerkgeräte zuzugreifen. Weitere Informationen findest du unter [WLAN](#).
- **Bluetooth:** Verwende Bluetooth, um Daten oder Mediendateien mit anderen Bluetooth-fähigen Geräten auszutauschen. Weitere Informationen findest du unter [Bluetooth](#).
- **NFC und kontaktlose Zahlungen:** Lies NFC-Tags (Near Field Communication), die Informationen über Produkte enthalten. Du kannst diese Funktion auch verwenden, um Zahlungen abzuschließen sowie Fahrkarten für öffentliche Verkehrsmittel und Tickets für Veranstaltungen zu erwerben. Zunächst musst du jedoch die erforderlichen Anwendungen herunterladen. Weitere Informationen findest du unter [NFC und kontaktlose Zahlungen](#).

- **Ultra-Wideband (UWB):** Aktiviere die Ultra-Breitband-Funktion (UWB).
 - **Offline-Modus:** Deaktiviere alle Drahtlosfunktionen des Geräts. In diesem Fall können nur netzunabhängige Dienste verwendet werden.
 - ⚠ Halte dich an die Bestimmungen der Airline und die Anweisungen des Flugpersonals. Auch wenn du das Gerät verwenden darfst, muss immer der Flugmodus aktiviert sein.
 - **SIM-Manager:** Aktiviere deine SIM-Karten und passe die SIM-Karteneinstellungen an. Weitere Informationen findest du unter [SIM-Manager](#).
 - **Mobile Netzwerke:** Konfiguriere Einstellungen für mobile Netzwerke.
 - **Datennutzung:** Behalte den Überblick über die genutzte Datenmenge und passe zur Einschränkung der Datennutzung die entsprechenden Einstellungen an. Richte das Gerät so ein, dass die mobile Datenverbindung automatisch deaktiviert wird, wenn die von dir genutzte Menge an Mobilfunkdaten den angegebenen Grenzwert erreicht.

Du kannst den Datensparmodus aktivieren, um zu verhindern, dass im Hintergrund ausgeführte Anwendungen eine mobile Datenverbindung nutzen. Weitere Informationen findest du unter [Datensparen](#).

Du kannst auch festlegen, dass Anwendungen nur WLAN oder Mobilfunkdaten verwenden sollen (oder beides). Weitere Informationen findest du unter [Für Apps zugelassene Netzwerke](#).
 - **Mobile Hotspot und Tethering:** Verwende das Telefon als Mobile Hotspot, um die mobile Datenverbindung des Telefons für andere Geräte freizugeben. Weitere Informationen zum Mobile Hotspot findest du unter [Mobile Hotspot](#).
 - 📝 Wenn du diese Funktion nutzt, können zusätzliche Kosten entstehen.
 - **Weitere Verbindungseinstellungen:** Passe die Einstellungen für andere Funktionen an. Weitere Informationen findest du unter [Weitere Verbindungseinstellungen](#).
- 📝 Einige Funktionen sind möglicherweise je nach Modell nicht verfügbar.

WLAN

Du kannst die WLAN-Funktion aktivieren, um eine Verbindung mit einem WLAN herzustellen und auf das Internet oder andere Netzwerkgeräte zuzugreifen.

Verbindung mit einem WLAN-Netzwerk herstellen

- 1 Tippe auf dem Einstellungsbildschirm **Verbindungen** → **WLAN** und dann den Schalter an, um die Funktion zu aktivieren.
- 2 Wähle in der Liste mit den WLAN-Netzwerken ein Netzwerk aus.
Netzwerke mit einem Sperrsymbol erfordern ein Passwort.



- Hat das Gerät einmal eine Verbindung mit einem WLAN-Netzwerk hergestellt, verbindet es sich jedes Mal wieder mit diesem Netzwerk, wenn das Netzwerk verfügbar ist. Das Passwort muss dann nicht erneut eingegeben werden. Tippe neben dem Netzwerk das Symbol für die Einstellungen (⚙️) und dann den Schalter **Automatisch erneut verbinden** an, um die Funktion zu deaktivieren und zu verhindern, dass sich das Gerät automatisch mit dem Netzwerk verbindet.
- Falls du keine ordnungsgemäße WLAN-Verbindung herstellen kannst, starte die WLAN-Funktion des Geräts oder des Drahtlosrouters erneut.

Passwörter für WLAN-Netzwerke freigeben

Wenn du jemanden, der mit einem sicheren WLAN-Netzwerk verbunden ist, bittest, das Passwort für dich freizugeben, kannst du eine Verbindung mit diesem Netzwerk herstellen, ohne das Passwort einzugeben. Diese Funktion ist bei Geräten verfügbar, die sich kennen. Außerdem muss der Bildschirm des anderen Geräts eingeschaltet sein.

- 1 Tippe auf dem Einstellungsbildschirm **Verbindungen** → **WLAN** und dann den Schalter an, um die Funktion zu aktivieren.
- 2 Wähle in der Liste mit den WLAN-Netzwerken ein Netzwerk aus.
- 3 Tippe **Passwort anfordern** an.
- 4 Die Freigabeanfrage muss auf dem anderen Gerät angenommen werden.
Das WLAN-Passwort wird auf dem Gerät eingetragen und eine Verbindung zum Netzwerk wird aufgebaut.

Wi-Fi Direct

Wi-Fi Direct verbindet Geräte direkt über ein WLAN-Netzwerk miteinander, ohne dafür einen Zugangspunkt zu erfordern.

- 1 Tippe auf dem Einstellungsbildschirm **Verbindungen** → **WLAN** und dann den Schalter an, um die Funktion zu aktivieren.
- 2 Tippe das Symbol für weitere Optionen (⋮) → **Wi-Fi Direct** an.
Die erkannten Geräte werden aufgelistet.
Befindet sich das zu verbindende Gerät nicht in der Liste, bitte den Besitzer, die Wi-Fi Direct-Funktion des Geräts zu aktivieren.
- 3 Wähle ein Gerät für die Verbindung aus.
Die Geräte werden verbunden, wenn das andere Gerät die Anfrage für die Wi-Fi Direct-Verbindung akzeptiert.
Wähle das entsprechende Gerät in der Liste aus, um die Geräteverbindung zu beenden.

Bluetooth

Verwende Bluetooth, um Daten oder Mediendateien mit anderen Bluetooth-fähigen Geräten auszutauschen.

Vorsichtsmaßnahmen für die Verwendung von Bluetooth

- Samsung ist nicht für den Verlust, das Abfangen oder den Missbrauch von Daten verantwortlich, die per Bluetooth gesendet oder empfangen werden.
- Verwende nur vertrauenswürdige und ordnungsgemäß abgesicherte Geräte zum Senden und Empfangen von Daten. Wenn sich Hindernisse zwischen den Geräten befinden, kann sich die Reichweite reduzieren.
- Einige Geräte, insbesondere solche, die nicht von Bluetooth SIG getestet oder zugelassen wurden, sind möglicherweise nicht mit dem Gerät kompatibel.
- Verwende die Bluetooth-Funktion nicht zu illegalen Zwecken (z.B. zum Nutzen von Raubkopien oder zum illegalen Aufzeichnen von Gesprächen zu gewerblichen Zwecken). Samsung trägt keinerlei Verantwortung für die Folgen einer illegalen Verwendung der Bluetooth-Funktion.

Mit anderen Bluetooth-Geräten koppeln

- 1 Tippe auf dem Einstellungsbildschirm **Verbindungen** → **Bluetooth** und dann den Schalter an, um die Funktion zu aktivieren.

Die erkannten Geräte werden aufgelistet.

- 2 Wähle ein Gerät für die Kopplung aus.

Wenn sich dieses Gerät nicht in der Liste befindet, aktiviere den Bluetooth-Kopplungsmodus. Schlage hierzu in den Benutzerhandbüchern des anderen Geräts nach.



Solange der Bildschirm mit den Bluetooth-Einstellungen angezeigt wird, ist das Telefon für andere Geräte sichtbar.

- 3 Akzeptiere zur Bestätigung die Bluetooth-Verbindungsanfrage auf dem Telefon.

Die Geräte werden verbunden, wenn das andere Gerät die Anfrage für die Bluetooth-Verbindung akzeptiert.

Tippe neben dem Gerätenamen das Symbol für die Einstellungen (⚙️) und dann **Entkoppeln** an, um die Geräte zu entkoppeln.

Daten senden und empfangen

Viele Anwendungen unterstützen den Datentransfer über Bluetooth. Du kannst Daten wie Kontakte oder Mediendateien für andere Bluetooth-Geräte freigeben. Die folgenden Aktionen zeigen ein Beispiel für das Senden eines Bilds an ein anderes Gerät.

- 1 Öffne die Anwendung **Galerie** und wähle ein Bild aus.

- 2 Tippe das Freigabesymbol (🔗) → **Bluetooth** an und wähle ein Gerät aus, an das du das Bild senden möchtest.

Befindet sich das Gerät zur Kopplung nicht in der Liste, bitte den Besitzer, die Sichtbarkeitsoption des Geräts zu aktivieren.

- 3 Akzeptiere die Bluetooth-Verbindung auf dem anderen Gerät.

NFC und kontaktlose Zahlungen

Dein Telefon ermöglicht das Lesen von NFC-Tags (Near Field Communication). Diese Tags enthalten Informationen über Produkte. Du kannst diese Funktion auch verwenden, um Zahlungen abzuschließen sowie Fahrkarten für öffentliche Verkehrsmittel und Tickets für Veranstaltungen zu erwerben. Zunächst musst du jedoch die erforderlichen Anwendungen herunterladen.

-  Im Gerät ist eine NFC-Antenne integriert. Geh vorsichtig mit dem Gerät um, um Schäden an der NFC-Antenne zu vermeiden.

Informationen von NFC-Tags lesen

Die NFC-Funktion liest Produktinformationen von NFC-Tags.

- 1 Tippe auf dem Einstellungsbildschirm **Verbindungen** und den Schalter **NFC und kontaktlose Zahlungen** an, um diese Funktion zu aktivieren.
- 2 Halte den NFC-Antennenbereich auf der Rückseite des Geräts nahe an ein NFC-Tag. Die im Tag bereitgestellten Informationen werden auf dem Bildschirm angezeigt.

-  Der Bildschirm des Geräts muss eingeschaltet und entsperrt sein. Andernfalls kann es keine NFC-Tags lesen oder Daten empfangen.

Mit der NFC-Funktion bezahlen

Bevor du die NFC-Funktion zum Ausführen von Zahlungen nutzen kannst, musst du dich beim dafür zuständigen Dienst (zum Zahlen über Mobilgeräte) registrieren. Wende dich an deinen Dienstanbieter, um Details über den Dienst zu erhalten oder dich bei dem Dienst zu registrieren.

- 1 Tippe auf dem Einstellungsbildschirm **Verbindungen** und den Schalter **NFC und kontaktlose Zahlungen** an, um diese Funktion zu aktivieren.
- 2 Berühre mit dem NFC-Antennenbereich auf der Rückseite des Geräts das NFC-Kartenlesegerät.

Tippe zum Festlegen der Standardanwendung für Zahlungen auf dem Einstellungsbildschirm **Verbindungen** → **NFC und kontaktlose Zahlungen** → **Standard-Wallet-App** an und wähle eine Anwendung aus.

- 
 - Die Liste mit den Zahlungsdiensten enthält möglicherweise nicht alle verfügbaren Zahlungsanwendungen.
 - Wenn du die Zahlungs-App aktualisierst oder eine neue App installierst, funktionieren die zuvor verwendeten Zahlungsdienste möglicherweise nicht mehr richtig. Ist dies der Fall, tippe auf dem Einstellungsbildschirm **Verbindungen** → **NFC und kontaktlose Zahlungen** → **Standard-Wallet-App** oder **Andere NFC-Dienste** an und wähle dann eine andere App als die aktualisierte oder neu installierte App aus. Alternativ hebst du die Auswahl der ausgewählten App auf.

Datensparen

Reduziere die Datennutzung, indem du verhinderst, dass im Hintergrund ausgeführte Anwendungen Daten senden oder empfangen.

Tippe auf dem Einstellungsbildschirm **Verbindungen** → **Datennutzung** → **Datensparen** und anschließend den Schalter an, um die Funktion zu aktivieren.

Wenn der Datensparmodus aktiviert ist, wird auf der Statusleiste das Datensparsymbol () angezeigt.



Um Anwendungen auszuwählen, für die keine Datenbegrenzung gilt, tippe **Apps, die immer Daten nutzen** an und wähle die entsprechenden Anwendungen aus.

Für Apps zugelassene Netzwerke

Lege fest, dass Anwendungen nur WLAN oder nur Mobilfunkdaten verwenden sollen (oder beides).

Du kannst beispielsweise das Gerät so einstellen, dass mobile Daten nur von Anwendungen genutzt werden, die du schützen möchtest, oder von Streaming-Anwendungen, deren Verbindung getrennt werden kann. Die entsprechenden Anwendungen werden selbst dann mit mobiler Datenverbindung geöffnet, wenn du die WLAN-Funktion nicht deaktivierst.

Tippe auf dem Einstellungsbildschirm **Verbindungen** → **Datennutzung** → **Für Apps zugelassene Netzwerke** an. Tippe in der Liste der Anwendungen eine gewünschte Anwendung an und wähle eine Netzwerkoption aus.



Durch die Nutzung mobiler Daten können zusätzliche Kosten entstehen.

Mobile Hotspot

Verwende dein Telefon als Mobile Hotspot, um die mobile Datenverbindung des Telefons für andere Geräte freizugeben.

- 1 Tippe auf dem Einstellungsbildschirm **Verbindungen** → **Mobile Hotspot und Tethering** → **Mobile Hotspot** an.
- 2 Tippe den Schalter an, um die Funktion zu aktivieren.
Du kannst die Bezeichnung und das Passwort des Netzwerks und mehr ändern.
Auf der Statusleiste wird das Hotspot-Symbol () angezeigt.

3 Suche auf dem Bildschirm des anderen Geräts dein Telefon und wähle es in der Liste der WLAN-Netzwerke aus.

Tippe alternativ auf dem Bildschirm Mobile Hotspot die Option **QR-Code** an und scanne den QR-Code mit dem anderen Gerät.



- Wenn der Mobile Hotspot nicht gefunden wird, lege auf deinem Telefon **Bereich** auf **2,4 GHz** fest. Tippe **Erweitert** und dann den Schalter **Verborgenes Netz** an, um die Funktion zu deaktivieren.
- Wenn du die Funktion **Auto-Hotspot** aktivierst, kannst du die mobile Datenverbindung deines Telefons für andere Geräte freigeben, die bei deinem Samsung Account angemeldet sind.

Weitere Verbindungseinstellungen

Pass die Einstellungen für weitere Verbindungsfunktionen an.

Tippe auf dem Einstellungsbildschirm **Verbindungen** → **Weitere Verbindungseinstellungen** an.

- **Suche nach Geräten in der Nähe:** Suche in der Nähe nach Geräten, zu denen eine Verbindung hergestellt werden kann.
- **Drucken:** Konfiguriere Einstellungen für auf dem Gerät installierte Drucker-Plug-ins. Du kannst verfügbare Drucker suchen oder manuell einen Drucker hinzufügen, um Dateien zu drucken. Weitere Informationen findest du unter [Drucken](#).
- **VPN:** Richte virtuelle private Netzwerke (VPNs) auf dem Gerät ein, um private Netzwerke einer Schule oder eines Unternehmens zu verbinden.
- **Privates DNS:** Lege fest, dass das Gerät das sicherheitsoptimierte private DNS verwendet.
- **Ethernet:** Wenn du einen Ethernet-Adapter anschließt, kannst du ein kabelgebundenes Netzwerk verwenden und die Netzwerkeinstellungen konfigurieren.
- **Systemkonfigurationen automatisch aktualisieren:** Automatische Konfigurationsänderungen zulassen, um sicherzustellen, dass die Netzwerkverbindungsfunktionen wie erwartet funktionieren.

Drucken

Konfiguriere die Einstellungen für Drucker-Plug-ins, die auf dem Gerät installiert sind. Du kannst das Gerät über WLAN oder Wi-Fi Direct mit einem Drucker verbinden und Bilder oder Dokumente drucken.



Manche Drucker sind nicht mit dem Gerät kompatibel.

Drucker-Plug-ins hinzufügen

Füge Drucker-Plug-ins für die Drucker hinzu, die du mit dem Gerät verbinden möchtest.

- 1 Tippe auf dem Einstellungsbildschirm **Verbindungen** → **Weitere Verbindungseinstellungen** → **Drucken** → **Plug-in herunterladen** an.
- 2 Wähle ein Drucker-Plug-in aus und installiere es.
- 3 Wähle das installierte Drucker-Plug-in aus.
Das Gerät sucht automatisch nach Druckern, die mit demselben WLAN wie das Gerät verbunden sind.
- 4 Wähle den hinzuzufügenden Drucker aus.



Um Drucker manuell hinzuzufügen, tippe das Symbol für weitere Optionen (⋮) → **Drucker hinzufügen** an.

Inhalte drucken

Öffne beim Zugreifen auf bestimmte Inhalte, z. B. Bilder oder Dokumente, die Optionsliste, tippe **Drucken** → das Dropdown-Symbol (▼) → **Alle Drucker...** an und wähle dann einen Drucker aus.



Die Druckmethoden können abhängig vom Inhalt variieren.

Verbundene Geräte

Ändere die Einstellungen für Geräteverbindungen.

Tippe auf dem Einstellungsbildschirm **Verbundene Geräte** an.

- **Quick Share:** Ändere die Einstellungen für die schnelle Freigabe. Weitere Informationen findest du unter [Quick Share](#).
- **Music Share:** Ändere die Einstellungen für die Musikfreigabe. Weitere Informationen findest du unter [Music Share](#).
- **Audio-Broadcast:** Übertrage Musik, Sprachaufzeichnungen oder andere Audioinhalte von deinem Gerät, indem du den Auracast-Standard verwendest. Wenn du eine Verbindung zu Bluetooth LE Audio-kompatiblen Geräten wie Lautsprechern, Kopfhörern oder Hörgeräten herstellst, kannst du auch andere Audio-Übertragungen anhören.
- **Automatischer Wechsel zu Buds:** Stelle die Galaxy Buds so ein, dass sie automatisch von einem anderen Gerät auf dein Telefon umschalten, wenn du einen Anruf entgegennimmst, Medien abspielst usw. Du kannst diese Funktion nur nutzen, wenn du dich mit demselben Samsung Account auf dem anderen Gerät angemeldet hast und deine Galaxy Buds trägst.
- **Anrufe/SMS auf anderen Geräten:** Verbinde andere Geräte wie etwa ein Tablet mit deinem Smartphone, um die Anruf- und Nachrichtenfunktion auf diesen Geräten mit deiner Telefonnummer zu nutzen. Du musst dich auf den verbundenen Geräten mit demselben Samsung Account wie auf deinem Smartphone anmelden. Einige Anruf- und Nachrichtenfunktionen sind möglicherweise nicht verfügbar.
- **Auf anderen Geräten fortsetzen:** Verwende die Anwendungen und Funktionen deines Telefons auch auf anderen Geräten, die in deinem Samsung Account angemeldet sind.
- **Kamerafreigabe:** Verwende die Kamera deines Telefons als Webcam für ein Tablet oder Galaxy Book in der Nähe. Damit du diese Funktion nutzen kannst, müssen beide Geräte bei demselben Samsung Account angemeldet sein und WLAN, Bluetooth und die Kamerafreigabefunktion müssen aktiviert sein.
- **Speicherfreigabe:** Teile Dateien von deinem Smartphone mit Samsung, deinem Samsung TV, Galaxy Book usw. Damit du diese Funktion nutzen kannst, müssen beide Geräte bei demselben Samsung Account angemeldet sein und WLAN, Bluetooth und die Speicherfreigabefunktion müssen aktiviert sein.
- **Link zu Windows:** Greife über dein Mobilgerät auf Apps und Benachrichtigungen auf einem Windows-Computer zu. Damit du diese Funktion nutzen kannst, benötigst du ein Microsoft-Konto. Weitere Informationen findest du unter <https://aka.ms/setuptw>
- **Mehrfachsteuerung:** Verwende eine Maus und eine Tastatur an einem Samsung-Computer, der diese Funktion auf deinem Telefon unterstützt.

- **Samsung DeX:** Die Funktionen deines Mobilgeräts auf einer Computer-ähnlichen Benutzeroberfläche verwenden. Weitere Informationen findest du unter [Samsung DeX](#).
- **Smart View:** Den auf dem Telefon angezeigten Inhalt auf einem großen Bildschirm anzeigen, indem du das Telefon mit einem Fernseher oder Monitor verbindest, der die Bildschirmspiegelung unterstützt. Weitere Informationen findest du unter [Smart View](#).
- **Galaxy Wearable:** Wenn du dein Telefon mit einem tragbaren Gerät verbindest, kannst du dessen Einstellungen und Anwendungen anpassen. Weitere Informationen findest du unter [Galaxy Wearable](#).
- **SmartThings:** Du kannst auch smarte Geräte und Produkte im Internet der Dinge steuern und verwalten. Weitere Informationen findest du unter [SmartThings](#).
- **Android Auto:** Verbinde dein Gerät mit einem Fahrzeug und steuere einige Funktionen deines Geräts über das Display des Fahrzeugs.



Einige Funktionen sind möglicherweise je nach Modell nicht verfügbar.

Galaxy AI

Erweiterte Intelligenzfunktionen verwenden, die dich bei der Nutzung deines Geräts unterstützen.

Tippe auf dem Einstellungsbildschirm **Galaxy AI** an. Weitere Informationen findest du unter [Galaxy AI](#).

Modi und Routinen

Modi verwenden

Füge einen Modus hinzu, der auf deiner aktuellen Aktivität oder deinem aktuellen Standort basiert. Deine Geräteeinstellungen passen sich der Aktivität oder der Situation an. Du kannst den Modus über das QuickPanel aktivieren oder deaktivieren.

Modi hinzufügen

- 1 Tippe auf dem Einstellungsbildschirm **Modi und Routinen** → **Modi** an.
- 2 Wähle einen gewünschten Modus aus oder tippe **Hinzufügen von Modi** an, um eigene Modi hinzuzufügen.

Modi ausführen

Modi werden automatisch ausgeführt, sobald ihre Bedingungen erkannt werden. Du kannst sie auch jederzeit manuell durch Antippen der Schaltfläche ausführen.

Wähle zur manuellen Ausführung von Modi den gewünschten Modus aus und tippe **Aktivieren** an.

Tippe zum Deaktivieren eines laufenden Modus den Modus und dann **Deaktivieren** an.

Öffne alternativ das QuickPanel, tippe **Modi** an und wähle dann den gewünschten Modus aus, um ihn zu aktivieren. Tippe zum Deaktivieren des Modus die Modusschaltfläche im QuickPanel an.

Routinen verwenden

Automatisiere deine täglichen Routineaufgaben. Passe beispielsweise automatisch die Toneinstellungen oder deinen Standort an, oder optimiere die Geräteeinstellungen fürs Gaming.

Routinen hinzufügen

- 1 Tippe auf dem Einstellungsbildschirm **Modi und Routinen** → **Routinen** an.
- 2 Tippe das Symbol für die Erstellung (+) an und füge deine eigenen Routinen hinzu oder tippe **Entdecken** an und wähle eine gewünschte Routine aus.
Wenn die Routine manuell aktiviert werden soll, tippe **Manuell starten** an. Diese Option wird nur angezeigt, wenn keine Bedingungen für das Ausführen festgelegt sind.

Routinen ausführen

Automatische Routinen werden automatisch ausgeführt, sobald ihre Bedingungen erkannt werden. Routinen, bei denen du **Manuell starten** festgelegt hast, müssen manuell aktiviert werden, indem du die Start-Schaltfläche drückst.

Tippe zum manuellen Ausführen von Routinen neben der auszuführenden Routine das Startsymbol (▶) an. Falls du ein Widget verwenden möchtest, tippe unter **Manuelle Routinen** eine Routine und dann **Mehr** → **Zum Startbildschirm hinzufügen** → **Hinzufügen** an. Die Routine wird als Widget dem Startbildschirm hinzugefügt und du kannst die Routine durch Antippen des Widgets ausführen.

Tippe zum Anhalten von Routinen das Symbol für die Liste der Routinen (⏏) an und tippe dann unter **In Betrieb** die Routine und anschließend **Beenden** an. Tippe alternativ auf dem Startbildschirm das Widget der Routine an.

Töne und Vibration

Optionen

Du kannst die Einstellungen für verschiedene Töne auf dem Gerät ändern.

Tippe auf dem Einstellungsbildschirm **Töne und Vibration** an.

- **Ton/Vibrieren/Lautlos:** Stelle den Tonmodus, Vibrationsmodus oder Stumm-Modus ein.
- **Beim Klingeln vibrieren:** Stelle ein, dass das Gerät vibriert und einen Klingelton wiedergibt, um dich auf eingehende Anrufe hinzuweisen.
- **Zeitweises Stummschalten:** Stelle das Gerät für eine bestimmte Zeit stumm.
- **Klingelton:** Ändere den Klingelton.
- **Benachrichtigungston:** Ändere den Benachrichtigungston.
- **Systemton:** Ändere Töne bestimmter Aktionen, etwa für das Laden des Geräts.
- **Lautstärke:** Passe die Gerätelautstärke an.
- **Anrufvibration:** Ändere die Vibrationseinstellungen für Anrufe.
- **Benachrichtigungsvibration:** Ändere die Vibrationseinstellungen für Benachrichtigungen.
- **Systemvibration:** Aktionen auswählen, bei denen ein Vibrationsfeedback erfolgt, und die Vibrationsintensität anpassen.
- **Vibrationsintensität:** Stelle die Intensität der Vibrationsbenachrichtigung ein.
- **Tonqualität und Effekte:** Stelle Tonqualität und -effekte für das Gerät ein. Weitere Informationen findest du unter [Tonqualität und Effekte](#).
- **Separater App-Ton:** Stelle für das Gerät ein, dass der Medienton einer bestimmten Anwendung auf dem anderen Audiogerät separat wiedergegeben wird. Weitere Informationen findest du unter [Separater App-Ton](#).



Einige Funktionen sind möglicherweise je nach Modell nicht verfügbar.

Tonqualität und Effekte

Stelle Tonqualität und -effekte für das Gerät ein.

Tippe auf dem Einstellungsbildschirm **Töne und Vibration** → **Tonqualität und Effekte** an.

- **Dolby Atmos:** Wähle einen der für verschiedene Audioarten (Filme, Musik, Sprachwiedergabe usw.) optimierten Surround-Sound-Modi aus. Mit Dolby Atmos umgibt dich der Sound in ausgezeichneter Qualität von allen Seiten.
- **Equalizer:** Klangprofil ändern und optimierten Klang genießen.
- **Normalisierung der Lautstärke:** Den Lautstärkeunterschied zwischen verschiedenen Inhalten reduzieren. Das Gerät erhöht automatisch die Lautstärke der Inhalte mit niedriger Lautstärke.
- **App-Toneinstellungen:** Sieh dir die optimierten Toneinstellungen an, die du für einzelne Medien-Apps gespeichert hast, und verwalte sie. Um die Toneinstellungen für jede App anzupassen, öffne das QuickPanel, während du Inhalte in der App abspielst, lasse den Lautstärkeregler angetippt und ändere dann die Einstellungen. Diese Einstellungen werden angewendet, wenn du die App das nächste Mal ausführst.
- **Adapt Sound:** Lege den optimalen Sound fest.
- **UHQ Upscaler:** Die Klangqualität von Musik und Videos verbessern, wenn du kabelgestützte Kopfhörer oder Bluetooth-Kopfhörer, die UHQ unterstützen, verwendest.



Je nach Modell musst du für einige Funktionen Kopfhörer anschließen.

Separater App-Ton

Stelle das Gerät so ein, dass Medientöne aus einer bestimmten Anwendung über den verbundenen Bluetooth-Lautsprecher oder das verbundene Bluetooth-Headset ausgegeben werden.

So kannst du zum Beispiel die Sprachausgabe der Navigationsanwendung über den Lautsprecher des Geräts ausgeben und gleichzeitig über den Bluetooth-Lautsprecher im Auto die Wiedergabe aus der Musikanwendung abspielen.

- 1 Tippe auf dem Einstellungsbildschirm **Töne und Vibration** → **Separater App-Ton** und dann den Schalter an, um die Funktion zu aktivieren.
- 2 Wähle eine Anwendung aus, deren Medientöne unabhängig wiedergegeben werden sollen, und tippe die Zurück-Taste (◀) an.
- 3 Wähle ein Gerät aus, auf dem die Medientöne der ausgewählten Anwendung wiedergegeben werden sollen.

Benachrichtigungen

Ändere die Benachrichtigungseinstellungen.

Tippe auf dem Einstellungsbildschirm **Benachrichtigungen** an.

- **App-Benachrichtigungen:** Wähle die Apps aus, von denen du Benachrichtigungen erhalten möchtest.
- **Benachrichtigungs-Pop-up-Stil:** Wähle ein Design für das Benachrichtigungs-Pop-up aus und ändere die Einstellungen.
- **Inhalt bei Sperrung ausblenden:** Lege fest, ob der Inhalt von Benachrichtigungen auf dem Sperrbildschirm ausgeblendet werden soll.
- **Benachr. sortieren und filtern:** Methode zum Sortieren und Filtern von Benachrichtigungen auswählen.
- **Benachrichtigungshervorhebungen/Benachrichtigungsintelligenz:** Verwende die Funktion zum Priorisieren wichtiger Benachrichtigungen oder Zusammenfassen von Benachrichtigungen.
- **Statusleiste:** Lege fest, wie Benachrichtigungen in der Statusleiste angezeigt werden.
- **Sperrbildschirm:** Lege fest, wie Benachrichtigungen auf dem Sperrbildschirm angezeigt werden.
- **Nicht stören:** Schalte alle Töne bis auf explizite Ausnahmen stumm.
- **Erweiterte Einstellungen:** Konfiguriere erweiterte Einstellungen für Benachrichtigungen.

Anzeige

Optionen

Ändere die Einstellungen für Display und Startbildschirm.

Tippe auf dem Einstellungsbildschirm **Anzeige** an.

- **Hell/Dunkel:** Dunkelmodus ein- oder ausschalten.
- **Einstellungen für Dark Mode:** Augen durch Abdunkelung des Bildschirms bei Verwendung in der Nacht oder an dunklen Orten schonen. Für das Anwenden des Dark Mode lässt sich ein Zeitplan einrichten.



In manchen Anwendungen kann das Display nicht abgedunkelt werden.

- **Helligkeit:** Display-Helligkeit anpassen.
- **Adaptive Helligkeit:** Gerät so einstellen, dass es deine Helligkeitseinstellungen speichert und sie dann automatisch bei ähnlichen Lichtbedingungen anwendet.

- **Zusätzliche Helligkeit:** Stelle das Display so ein, dass es heller als die maximale Helligkeit ist. Diese Funktion ist nur verfügbar, wenn du die **Adaptive Helligkeit** deaktiviert hast.
- **Datenschutzanzeige/Blickschutz:** Schränkt die Sichtbarkeit des Bildschirms von der Seite aus ein, um deine Daten zu schützen.
- **Bildwiederholrate:** Aktualisierungsrate des Bildschirms ändern. Bei einer hohen Aktualisierungsrate lässt sich der Bildschirm flüssiger scrollen. Weitere Informationen findest du unter [Bildwiederholrate](#).
- **Augenkomfort:** Entlaste deine Augen, indem du die Menge an blauem Licht, das vom Bildschirm abgestrahlt wird, begrenzt. Für das Anwenden dieser Funktion lässt sich ein Zeitplan einrichten.
- **Adaptiver Farbton:** Farben und Weißabgleich an die Lichtverhältnisse der Umgebung anpassen, damit die Farben in verschiedenen Umgebungen natürlicher wirken.
- **Bildschirmmodus:** Bildschirmmodus ändern, um Farbe und Kontrast des Displays anzupassen. Weitere Informationen findest du unter [Bildschirmmodus ändern oder Displayfarbe anpassen](#).
- **Schriftgröße und -stil:** Schriftgröße und -art ändern.
- **Bildschirmzoom:** Lass die Elemente auf dem Bildschirm größer oder kleiner anzeigen.
- **Bildschirmauflösung:** Bildschirmauflösung ändern. Mit höheren Auflösungen erhältst du eine lebendigere Darstellung, sie erhöhen jedoch den Akkuverbrauch. Einige aktive Anwendungen werden möglicherweise geschlossen, wenn du die Auflösung änderst.
- **Kameraausschnitt:** Das Gerät so einstellen, dass die Frontkamera auf dem Startbildschirm ausgeblendet wird.
- **Bildschirm-Timeout:** Zeitraum einstellen, nach dem die Displaybeleuchtung ausgeschaltet wird.
- **Einfacher Modus:** Auf einfachen Modus umschalten, der die Nutzung des Geräts durch ein einfacheres Layout und größere Symbole auf dem Startbildschirm vereinfacht.
- **Seiten-Paneel:** Einstellungen für das Seiten-Paneel ändern.
- **Navigationsleiste:** Einstellungen der Navigationsleiste ändern. Weitere Informationen findest du unter [Navigationsleiste \(Softkeys\)](#).
- **Schutz vor versehentlicher Berührung:** Verhindern, dass der Bildschirm Berührungseingaben erfasst, wenn sich das Gerät in einer dunklen Umgebung wie einer Tasche befindet.
- **Berührungsempfindlichkeit:** Berührungsempfindlichkeit des Bildschirms für die Verwendung mit Bildschirmschutzfolien erhöhen.

- **Ladeinformationen anzeigen:** Anzeige der Ladezustand-Informationen wie die verbleibende Akkuleistung in Prozent bei ausgeschaltetem Bildschirm.
- **Bildschirmschoner:** Bildschirmschoner starten, wenn das Gerät geladen wird.



Einige Funktionen sind möglicherweise je nach Modell nicht verfügbar.

Bildwiederholrate

Die Aktualisierungsrate gibt an, wie oft sich der Bildschirm pro Sekunde aktualisiert. Nutze eine hohe Aktualisierungsrate, um zu verhindern, dass der Bildschirm beim Wechsel zwischen verschiedenen Ansichten flackert. Der Bildschirm wirkt dann beim Scrollen flüssiger. Wenn du eine standardmäßige Aktualisierungsrate auswählst, hält der Akku länger.

- 1 Tippe auf dem Einstellungsbildschirm **Anzeige** → **Bildwiederholrate** an.
- 2 Wähle die gewünschte Aktualisierungsrate aus.
 - **Adaptiv:** Die Bildwiederholrate des Displays wird automatisch hochskaliert, damit Animationen und Scrollvorgänge flüssiger dargestellt werden.
 - **Standard:** Verwende bei einer herkömmlichen Nutzung die standardmäßige Aktualisierungsrate, um Akku zu sparen.

Bildschirmmodus ändern oder Displayfarbe anpassen

Ändere den Bildschirmmodus oder passe die Displayfarbe deinen Wünschen entsprechend an.

Bildschirmmodus ändern

Tippe auf dem Einstellungsbildschirm **Anzeige** → **Bildschirmmodus** an und wähle den gewünschten Modus aus.

- **Lebendig:** Farbspektrum, Sättigung und Schärfe des Displays werden optimiert. Außerdem lässt sich die Farbabstimmung des Displays über den Farbwert einstellen.
- **Natürlich:** Das Display wird in einem natürlichen Farbton angezeigt.



- Die Displayfarbe kann nur im Modus **Lebendig** geändert werden.
- Der Modus **Lebendig** ist möglicherweise nicht mit Anwendungen von Drittanbietern kompatibel.

Farbabstimmung des gesamten Bildschirms optimieren

Optimiere die Displayfarbe durch das Anpassen der Farbtöne.

Tippe auf dem Einstellungsbildschirm **Anzeige** → **Bildschirmmodus** → **Lebendig** an und stelle unter **Weißabgleich** die Leiste zur Farbanpassung wie gewünscht ein.

Wenn du den Schieberegler zur Farbanpassung in Richtung **Kühl** ziehst, nimmt der blaue Farbanteil zu. Wenn du den Schieberegler in Richtung **Warm** ziehst, nimmt der rote Farbanteil zu.

Bildschirmfarbton über den Farbwert anpassen

Erhöhe oder senke den Anteil bestimmter Farben, indem du einzeln die Werte für Rot, Grün oder Blau einstellst.

1 Tippe auf dem Einstellungsbildschirm **Anzeige** → **Bildschirmmodus** → **Lebendig** an.

2 Tippe **Erweiterte Einstellungen** an.

3 Passe die Farbleisten **R** (Rot), **G** (Grün) und **B** (Blau) wie gewünscht an.
Der Bildschirmfarbton wird angepasst.

Passe die Lebendigkeit mit dem Schieberegler unter **Leuchtkraft** an.

Akku

Hier siehst du die verbleibende Akkuladung und Nutzungszeit des Geräts. Spare bei Geräten mit geringem Akkustand Akkuladung, indem du die Energiesparfunktionen aktivierst.

Tippe auf dem Einstellungsbildschirm **Akku** an.

- **Tägliche Nutzung:** Sieh dir den Ladezustand des Akkus und den Nutzungsverlauf an.
- **Energiesparen:** Durch Aktivieren des Energiesparmodus kannst du die Nutzungsdauer des Akkus verlängern.
- **Grenzen der Hintergrundnutzung:** Beschränke die Akkunutzung für Anwendungen, die du nur selten verwendest.
- **Akkuschutz:** Ladevorgang stoppen, wenn der Akku vollständig geladen ist, oder die maximale Ladung auf den voreingestellten Wert begrenzen.

- **Akkuinformationen:** Informationen zum Akku anzeigen.



Du kannst die folgenden Akkuinformationen hier überprüfen. Die verfügbaren Informationen variieren möglicherweise je nach Region, Dienstanbieter oder Modell.

- Datum der Akkuherstellung
 - Datum der ersten Nutzung
 - Anzahl der vollen Lade-/Entladezyklen (basierend auf der Nennkapazität)
 - Gemessener Zustand
- **Einstellungen für das Aufladen:** Lade-Einstellungen konfigurieren.
 - **Wireless PowerShare:** Lade mit dem Akku deines Telefons ein anderes Gerät. Weitere Informationen findest du unter [Wireless PowerShare](#).
 - **Bildschirm automatisch dimmen:** Bildschirm dimmen, wenn die verbleibende Akkuleistung unter einen bestimmten Wert fällt.
- 
- Mit der verbleibenden Nutzungszeit wird angezeigt, wie lange der Akku noch hält. Die verbleibende Nutzungszeit kann je nach Geräteeinstellungen und Betriebsbedingungen variieren.
 - Du erhältst möglicherweise keine Benachrichtigungen von Anwendungen, die im Energiesparmodus ausgeführt werden.

Hintergrundbild und Stil

Ändere die Hintergrundeinstellungen für den Startbildschirm und den Sperrbildschirm.

Tippe auf dem Einstellungsbildschirm **Hintergrundbild und Stil** an.

Themes

Passe den Bildschirm deines Geräts an deinen eigenen Stil an, indem du ein beliebiges Thema auswählst.

Tippe auf dem Einstellungsbildschirm **Themes** an. Der Bildschirm Galaxy Themes wird angezeigt.

Du kannst Themes, Wallpapers, Symbole oder andere Elemente kaufen oder herunterladen und auf deinem Gerät verwenden.

Themes, Wallpapers oder Symbole anwenden

Wenn du das ursprüngliche Erscheinungsbild oder einen zuvor heruntergeladenen Stil wiederherstellen möchtest, tippe auf dem Bildschirm Galaxy Themes auf **Menü** → **Meine Daten** und wähle dann die gewünschte Kategorie aus.

Zahlungsmethoden hinzufügen oder Kaufverlauf einsehen

Tippe auf dem Bildschirm Galaxy Themes auf **Menü** → **Zahlungsmethoden** und füge eine Zahlungsmethode (z. B. eine Kreditkarte) hinzu. Du kannst die registrierte Zahlungsmethode verwenden, um kostenpflichtige Inhalte in Galaxy Themes zu kaufen.

Wenn du deinen Kaufverlauf einsehen möchtest, tippe auf **Menü** → **Belege**.



- Die verfügbaren Funktionen weichen möglicherweise je nach Softwareversion des Geräts, Anwendungsversion oder Modell ab.
- Wenn du das Design änderst, werden einige Anwendungen geschlossen und nicht gespeicherte Daten gehen möglicherweise verloren.

Startbildschirm

Konfiguriere die Einstellungen für den Startbildschirm, wie etwa das Bildschirmlayout.

Tippe auf dem Einstellungsbildschirm **Startbildschirm** an.

Sperrbildschirm und AOD

Optionen

Du kannst die Einstellungen für den Sperrbildschirm und das Always On Display ändern.

Tippe auf dem Einstellungsbildschirm **Sperrbildschirm und AOD** an.

- **Bildschirmsperre und Biometrie:** Bildschirmsperrmethode ändern.
 - **Extend Unlock:** Gerät so einstellen, dass es sich entsperrt, wenn vertrauenswürdige Standorte oder Geräte erkannt werden. Weitere Informationen findest du unter [Extend Unlock](#).
 - **Sichere Sperreinstellungen:** Einstellungen des Sperrbildschirms für die ausgewählte Sperrmethode ändern.
 - **Always On Display:** Informationen auf dem Display anzeigen, wenn der Bildschirm ausgeschaltet ist. Weitere Informationen findest du unter [Always On Display](#).
 - **Now Bar:** Auswählen, welche Elemente auf dem gesperrten Bildschirm angezeigt werden.
 - **Zum Bearbeiten berühren und halten:** Stelle das Gerät so ein, dass es die Bearbeitungsoptionen anzeigt, wenn du den Sperrbildschirm berührst und angetippt lässt.
 - **Roaming-Uhr:** Sowohl die lokale als auch die Heimatzeit beim Roaming auf dem gesperrten Bildschirm anzeigen.
 - **Kontaktinformationen:** Kontaktinformationen wie deine E-Mail-Adresse auf dem Sperrbildschirm anzeigen.
 - **Entsperren-Übergangseffekt anz.:** Einstellen, dass der Übergangseffekt angezeigt wird, wenn der Bildschirm mit biometrischen Daten entsperrt wird.
 - **Info zu Sperrbildschirm:** Version des Sperrbildschirms und rechtliche Informationen anzeigen.
-  • Einige Funktionen sind möglicherweise je nach Mobilfunkanbieter oder Modell nicht verfügbar.
- Die verfügbaren Optionen variieren je nach ausgewählter Bildschirmsperrmethode.

Extend Unlock

Du kannst das Gerät so einstellen, dass es sich entsperrt, wenn vertrauenswürdige Standorte oder Geräte erkannt werden.

Wenn du beispielsweise deine Wohnung als vertrauenswürdigen Standort festgelegt hast, erkennt sie das Gerät beim Erreichen des Wohnorts und entsperrt sich automatisch selbst.

Tippe auf dem Einstellungsbildschirm **Sperrbildschirm und AOD** → **Extend Unlock** an und folge der Anleitung auf dem Bildschirm, um die Einrichtung abzuschließen.



- Diese Funktion steht dir zur Verfügung, sobald du eine Bildschirmsperrmethode festgelegt hast.
- Wenn du das Gerät vier Stunden lang nicht nutzt bzw. wenn du es einschaltest, musst du es mit dem eingerichteten Muster, Passwort oder der PIN entsperren.

Always On Display

(Anzeigen von Informationen, wenn der Bildschirm ausgeschaltet ist)

Dir werden auf dem ausgeschalteten Bildschirm Informationen angezeigt (z. B. die Uhrzeit).

Zudem kannst du Benachrichtigungen über neue Nachrichten oder entgangene Anrufe sehen.

Um das Always On Display so einzustellen, dass es nur unter den voreingestellten Bedingungen angezeigt wird, tippe auf dem Einstellungsbildschirm die Option **Sperrbildschirm und AOD** → **Always On Display** → **Wann anzeigen** an und wähle dann die gewünschte Option aus.



Die Helligkeit des Always On Displays ändert sich je nach Lichtbedingungen möglicherweise automatisch.

Benachrichtigungen auf dem Always On Display öffnen

Wenn du Benachrichtigungen zu Nachrichten, entgangenen Anrufen oder Apps erhältst, erscheint das Benachrichtigungssymbol auf dem Always On Display. Tippe das Benachrichtigungssymbol zweimal an, um die Benachrichtigung zu öffnen.

Tippe zum Verwenden dieser Funktion auf dem Einstellungsbildschirm **Benachrichtigungen** → **Sperrbildschirm** an und tippe dann **Karten** unter **Benachrichtigungsstil** an.



Um Benachrichtigungen anzuzeigen, musst du den Bildschirm entsperren.

Always On Display-Funktion deaktivieren

Tippe auf dem Einstellungsbildschirm **Sperrbildschirm und AOD** und anschließend den Schalter **Always On Display** an, um die Funktion zu deaktivieren.

Sicherheit und Datenschutz

Optionen

Prüfe den Sicherheits- und Datenschutzstatus des Geräts und ändere die Einstellungen.

Tippe auf dem Einstellungsbildschirm **Sicherheit und Datenschutz** an.

- **Sperrbildschirm:** Ändere die Einstellungen für den Sperrbildschirm.
- **Kontosicherheit:** Ändere die Einstellungen für deine Konten.
- **Schutz für verlorene Geräte:** Schalte die Funktion Find My Mobile ein oder aus. Besuche smarthingsfind.samsung.com, um dein verloren gegangenes oder gestohlenen Telefon zu orten und zu steuern. Du kannst auch den Standort der tragbaren Geräte abrufen, die mit diesem Telefon verbunden sind. Um zu verhindern, dass andere auf die Anwendungen und Daten auf deinem gestohlenen Gerät zugreifen, richte darauf den **Diebstahlschutz** ein.
- **App-Sicherheit:** Scanne Apps und schütze dein Gerät vor bösartiger Software.
- **Updates:** Überprüfe die Version der Software deines Geräts und suche nach Updates.
- **Bildschirm Sperre und Biometrie:** Einstellungen für den Sperrbildschirm und die biometrischen Daten ändern. Weitere Informationen findest du unter [Gesichtserkennung](#) und [Fingerabdruckerkennung](#).
- **Automatische Sperre:** Gerät durch Blockieren von Bedrohungen und anderen verdächtigen Aktivitäten schützen.
- **Sicherheitsstatus deiner Geräte:** Sieh dir den Sicherheitsstatus der Geräte an, die bei deinem Samsung Account angemeldet sind.
- **Weitere Sicherheitseinstellungen:** Zusätzliche Sicherheitseinstellungen konfigurieren. Weitere Informationen findest du unter [Sicheres WLAN](#), [Sicherer Ordner](#) und [Samsung Pass](#).
- **In den letzten 24 Stunden verwendete Berechtigungen:** Verlauf der Nutzung von Berechtigungen für die App oder Funktion prüfen.
- **Datenschutz im Internet:** Sieh dir den Verlauf des Datenschutzes im Internet an und ändere Einstellungen. Diese Funktion wird hinzugefügt, wenn du die App **Samsung Internet** verwendest.
- **Steuerung und Warnungen:** Zugriff auf Features wie das Mikrofon und die Zwischenablage steuern.
- **Weitere Datenschutzeinstellungen:** Zusätzliche Datenschutzeinstellungen konfigurieren.



Einige Funktionen sind möglicherweise je nach Mobilfunkanbieter oder Modell nicht verfügbar.

Gesichtserkennung

Du kannst das Gerät zum Entsperren des Bildschirms durch Erkennung deines Gesichts einstellen.



- Wenn du die Gesichtserkennung als Entsperrmethode für den Bildschirm festgelegt hast, kann das Gerät beim ersten Einschalten nicht per Gesichtserkennung entsperrt werden. Damit du das Gerät nutzen kannst, musst du den Bildschirm dann mit dem Muster, dem Passwort oder der PIN entsperren, das bzw. die du beim Registrieren des Gesichts eingerichtet hast. Vergiss weder Muster, PIN noch Passwort.
- Falls du die Bildschirmsperrmethode zu einem nicht sicheren Verfahren wie **Streichen** oder **Keine** änderst, werden deine gesamten biometrischen Daten gelöscht.

Vorsichtsmaßnahmen zur Gesichtserkennung

Beachte die folgenden Vorsichtsmaßnahmen, bevor du das Gerät mithilfe der Gesichtserkennung entsperrst:

- Das Gerät könnte von jemandem entsperrt werden, der deinem Bild ähnelt.
- Die Gesichtserkennung ist nicht so sicher wie ein Muster, eine PIN oder ein Passwort.

Zur besseren Gesichtserkennung

Bei der Verwendung der Gesichtserkennung ist Folgendes zu beachten:

- Bedenke die Umstände beim Registrieren, z.B. das Tragen von Brille, Kopfbedeckung, Maske, Bart oder Schminke.
- Stelle sicher, dass du dich beim Registrieren an einem ausreichend beleuchteten Ort befindest und dass die Kameralinse sauber ist.
- Vergewissere dich, dass das Bild nicht unscharf ist.

Gesicht registrieren

Registriere dein Gesicht nicht im Freien, sondern an einem Ort ohne direkte Sonneneinstrahlung, um bestmögliche Ergebnisse zu erzielen.

- 1 Tippe auf dem Einstellungsbildschirm **Sicherheit und Datenschutz** → **Bildschirmsperre und Biometrie** → **Gesichtserkennung** an.
- 2 Bildschirmsperrmethode einstellen.

- 3 Lies die Anweisungen auf dem Bildschirm und tippe **Weiter** an.
 - 4 Tippe **Registrieren** an und positioniere dein Gesicht innerhalb des Rahmens auf dem Bildschirm.
Die Kamera scannt dein Gesicht.
-  • Wenn das Entsperren des Bildschirms per Gesichtserkennung nicht richtig funktioniert, tippe **Gesichtsdaten entfernen** an, um das registrierte Gesicht zu entfernen, und registriere dein Gesicht erneut.
 - Um die Gesichtserkennung zu verbessern, tippe **Zur besseren Erkennung alternatives Erscheinungsbild hinzufügen** an und füge ein anderes Aussehen hinzu.

Bildschirm per Gesichtserkennung entsperren

Du kannst den Bildschirm mit deinem Gesicht entsperren, anstatt ein Muster, eine PIN oder ein Passwort zu verwenden.

- 1 Tippe auf dem Einstellungsbildschirm **Sicherheit und Datenschutz** → **Bildschirm Sperre und Biometrie** an.
- 2 Entsperre den Bildschirm mit der voreingestellten Bildschirm Sperrmethode.
- 3 Tippe **Gesichtserkennung** und dann den Schalter **Gesichtserkennung** an, um die Funktion zu aktivieren.
- 4 Sieh auf den gesperrten Bildschirm.
Wenn dein Gesicht erkannt wird, kannst du den Bildschirm ohne Verwendung einer zusätzlichen Bildschirm Sperrmethode entsperren. Falls dein Gesicht nicht erkannt wird, verwende die voreingestellte Bildschirm Sperrmethode.

Registrierte Gesichtsdaten löschen

Du kannst registrierte Gesichtsdaten wieder löschen.

- 1 Tippe auf dem Einstellungsbildschirm **Sicherheit und Datenschutz** → **Bildschirm Sperre und Biometrie** an.
- 2 Entsperre den Bildschirm mit der voreingestellten Bildschirm Sperrmethode.
- 3 Tippe **Gesichtserkennung** → **Gesichtsdaten entfernen** → **Entfernen** an.
Beim Löschen des registrierten Gesichts werden alle zugehörigen Funktionen deaktiviert.

Fingerabdruckerkennung

Damit die Erkennung der Fingerabdrücke funktioniert, musst du deinen Fingerabdruck auf deinem Gerät registrieren und speichern.



- Diese Funktion ist möglicherweise je nach Mobilfunkanbieter oder Modell nicht verfügbar.
- Die Fingerabdruckerkennung nutzt die eindeutigen Merkmale eines Fingerabdrucks, um die Sicherheit deines Geräts zu verbessern. Die Wahrscheinlichkeit, dass der Fingerabdrucksensor zwei unterschiedliche Fingerabdrücke verwechselt, ist äußerst gering. In sehr seltenen Fällen, in denen verschiedene Fingerabdrücke extrem ähnlich sind, erfasst der Sensor die Fingerabdrücke möglicherweise als identisch.
- Eine dicke Schutzfolie kann die Leistung beeinträchtigen. Achte beim Verwenden eines Bildschirmschutzes darauf, dass er mit dem Fingerabdrucksensor im Bildschirm kompatibel ist (etwa Bildschirmschutzfolien von Samsung).
- Wenn du deinen Fingerabdruck als Entsperrmethode für den Bildschirm eingerichtet hast, kann das Gerät beim ersten Einschalten nicht per Fingerabdruck entsperrt werden. Damit du das Gerät nutzen kannst, musst du den Bildschirm dann mit dem Muster, dem Passwort oder der PIN entsperren, das bzw. die du beim Registrieren des Fingerabdrucks eingerichtet hast. Vergiss weder Muster, PIN noch Passwort.
- Wird dein Fingerabdruck nicht erkannt, entsperre das Gerät mit dem Muster oder Passwort oder der PIN, das bzw. die beim Registrieren des Fingerabdrucks eingerichtet war, und registriere deine Fingerabdrücke erneut. Bei vergessenem Muster, Passwort oder vergessener PIN kannst du dein Gerät nur verwenden, wenn du es auf die Werkseinstellungen zurücksetzt. Samsung übernimmt keine Haftung für Datenverluste oder Unannehmlichkeiten, die durch vergessene Entsperrungscodes verursacht wurden.
- Falls du die Bildschirmsperrmethode zu einem nicht sicheren Verfahren wie **Streichen** oder **Keine** änderst, werden deine gesamten biometrischen Daten gelöscht.

Zur besseren Fingerabdruckerkennung

Beachte beim Scannen deiner Fingerabdrücke auf dem Gerät die folgenden Bedingungen, die sich auf die Leistung der Funktion auswirken können:

- Die Fingerabdruckerkennung kann durch Falten oder Narben beeinträchtigt werden.
- Möglicherweise erkennt das Gerät Fingerspitzen von kleinen oder dünnen Fingern nicht.
- Speichere zur Verbesserung der Erkennung die Abdrücke der Finger, mit denen du das Gerät am häufigsten bedienst.
- Unten am Bildschirm des Geräts befindet sich mittig ein integrierter Fingerabdrucksensor. Achte darauf, dass der Bildschirmschutz und der Bildschirm im Bereich des Fingerabdrucksensors nicht durch Münzen, Schlüssel, Stifte, Halsketten oder andere Gegenstände zerkratzt bzw. beschädigt wird.
- Der Bereich um den Fingerabdrucksensor unten in der Bildschirmmitte und deine Finger müssen sauber und trocken sein.
- Wenn du den Finger beugst oder nur die Fingerspitze auflegst, erkennt das Gerät deine Fingerabdrücke möglicherweise nicht. Drücke mit deiner Fingerspitze so auf den Bildschirm, dass der Bereich zur Fingerabdruckerkennung großflächig bedeckt ist.

Fingerabdrücke registrieren

Tippe auf dem Einstellungsbildschirm **Sicherheit und Datenschutz** → **Bildschirm Sperre und Biometrie** → **Fingerabdrücke** an und folge der Anleitung auf dem Bildschirm, um deinen Fingerabdruck zu registrieren. Nach der Registrierung kannst du überprüfen, ob und unter welcher Bezeichnung dein Fingerabdruck registriert ist, indem du **Hinzugefügte Fingerabdrücke prüfen** antippst.

Bildschirm mit Fingerabdruck entsperren

Du kannst den Bildschirm mit deinem Fingerabdruck anstatt mit einem Muster, einer PIN oder einem Passwort entsperren.

- 1 Tippe auf dem Einstellungsbildschirm **Sicherheit und Datenschutz** → **Bildschirm Sperre und Biometrie** an.
- 2 Entsperre den Bildschirm mit der voreingestellten Bildschirmsperrmethode.
- 3 Tippe **Fingerabdrücke** und dann den Schalter **Entsperren per Fingerabdruck** an, um die Funktion zu aktivieren.
- 4 Lege bei gesperrtem Bildschirm den Finger auf den Fingerabdrucksensor und scanne deinen Fingerabdruck.

Fingerabdruck bei ausgeschaltetem Bildschirm erkennen

- 1 Tippe auf dem Einstellungsbildschirm **Sicherheit und Datenschutz** → **Bildschirmsperre und Biometrie** an.
- 2 Entsperre den Bildschirm mit der voreingestellten Bildschirmsperrmethode.
- 3 Tippe **Fingerabdrücke** und dann den Schalter **Fingerabdruck immer ein** an, um die Funktion zu aktivieren. Wenn du **Symbol anzeigen, wenn Bildsch. aus** antippst, kannst du ändern, wann das Symbol für die Fingerabdruckerkennung angezeigt werden soll, oder es so einstellen, dass das Symbol nicht angezeigt wird.

Gespeicherte Fingerabdrücke löschen

Du kannst registrierte Fingerabdrücke löschen.

- 1 Tippe auf dem Einstellungsbildschirm **Sicherheit und Datenschutz** → **Bildschirmsperre und Biometrie** an.
- 2 Entsperre den Bildschirm mit der voreingestellten Bildschirmsperrmethode.
- 3 Tippe **Fingerabdrücke** an und wähle den Fingerabdruck aus, den du löschen möchtest. Tippe dann **Entfernen** → **Entfernen** an.

Sicheres WLAN

Beim Service Sicheres WLAN wird deine WLAN-Netzwerkverbindung geschützt. Die Daten werden mithilfe der WLAN-Netzwerke verschlüsselt und das Tracking in Anwendungen und auf Websites wird deaktiviert, damit du die WLAN-Netzwerke sicher verwenden kannst. Wenn du beispielsweise an einem öffentlichen Ort wie einem Café oder Flughafen ein nicht sicheres WLAN-Netzwerk verwendest, wird Sicheres WLAN automatisch aktiviert, damit niemand deine Anmeldeinformationen stehlen und deine Aktivitäten in Anwendungen und auf Websites erfassen kann.

Tippe auf dem Einstellungsbildschirm **Sicherheit und Datenschutz** → **Weitere Sicherheitseinstellungen** → **Sicheres WLAN** an und folge der Anleitung auf dem Bildschirm, um die Einrichtung abzuschließen. Indem du **Schutzaktivität** antippst, kannst du einsehen, wie und wann dein Netzwerk mit Sicheres WLAN geschützt wurde.

Wenn Sicheres WLAN aktiviert ist, wird auf der Statusleiste das VPN-Symbol (🔒) angezeigt.



- Die Verwendung dieser Funktion führt möglicherweise zu einer geringeren Datenübertragungsrate im WLAN-Netzwerk.
- Diese Funktion wird je nach WLAN-Netzwerk, Mobilfunkanbieter oder Modell unter Umständen nicht angeboten.

Anwendungen auswählen, die mit Sicheres WLAN geschützt werden sollen

Wähle Anwendungen aus, die du mit Sicheres WLAN schützen möchtest, damit niemand anderes auf deine Daten wie Passwörter oder Aktivitäten in den Anwendungen zugreifen kann.

Tippe auf dem Einstellungsbildschirm **Sicherheit und Datenschutz** → **Weitere Sicherheitseinstellungen** → **Sicheres WLAN** → Das Symbol für weitere Optionen (⋮) → **Einstellungen** → **Geschützte Apps** und dann die Schalter neben den Anwendungen an, die du mit Sicheres WLAN schützen möchtest.



Einige Anwendungen unterstützen diese Funktion möglicherweise nicht.

Zusätzliche Kontingente für den Schutz kaufen

Dir steht jeden Monat kostenlos ein gewisses Kontingent für den Schutz der WLAN-Netzwerke zur Verfügung. Du kannst jedoch auch weitere Kontingente kaufen, damit die geschützte Bandbreite im entsprechenden Zeitraum nicht begrenzt ist.

- 1 Tippe auf dem Einstellungsbildschirm **Sicherheit und Datenschutz** → **Weitere Sicherheitseinstellungen** → **Sicheres WLAN** an.
- 2 Tippe auf die Informationen für die Kontingente für den Schutz → **Upgrade** und wähle die gewünschten Kontingente aus.



Bestimmte Kontingente lassen sich auch auf andere Geräte übertragen, wenn du darauf in deinem Samsung Account angemeldet bist.

- 3 Folge der Anleitung auf dem Bildschirm, um den Kauf abzuschließen.



Sicherer Ordner

Durch den sicheren Ordner werden deine privaten Inhalte und Anwendungen (z.B. Fotos und Kontakte) vor dem Zugriff anderer Personen geschützt. Schütze deine privaten Inhalte und Anwendungen, auch wenn das Gerät nicht gesperrt ist.





Sicherer Ordner ist ein separater und sicherer Speicherort. Die Übertragung von Daten aus Sicherer Ordner auf andere Geräte über nicht genehmigte Freigabemethoden, wie USB oder Wi-Fi Direct, ist nicht möglich. Bei inoffiziellen Anpassungen des Betriebssystems oder der Software wird Sicherer Ordner automatisch gesperrt und ist nicht mehr zugänglich. Sichere deine Daten vor dem Speichern in Sicherer Ordner zusätzlich an einem anderen Ort.

App Sicherer Ordner einrichten

- 1 Öffne die **Einstellungen** und tippe **Sicherheit und Datenschutz** → **Weitere Sicherheitseinstellungen** → **Sicherer Ordner** an.
 - 2 Folge der Anleitung auf dem Bildschirm, um die Einrichtung abzuschließen.
Wenn ein Pop-up-Fenster angezeigt wird, in dem du gefragt wirst, ob du den Sperrungstyp Sicherer Ordner mit deinem Samsung Account zurücksetzen möchtest, tippe **Zulassen** an. Falls du den Sperrungstyp vergessen hast, kannst du ihn über den Samsung Account zurücksetzen. Aktivierst du diese Funktion nicht, kannst du den Sperrungstyp nicht zurücksetzen, wenn du ihn vergessen hast.
Nach Abschluss der Einrichtung wird der Bildschirm Sicherer Ordner angezeigt und das Anwendungssymbol für den sicheren Ordner () wird dem Anwendungsbildschirm hinzugefügt.
-  • Wenn die Anwendung **Sicherer Ordner** gesperrt ist, musst du sie mit der zuvor eingestellten Entsperrmethode entsperren.
 - Tippe zum Ändern des Namens oder Symbols für Sicherer Ordner das Symbol für weitere Optionen () → **Anpassen** an.

Eine Bedingung zur automatischen Sperrung für Sicherer Ordner einstellen

- 1 Öffne die Anwendung **Sicherer Ordner** und tippe das Symbol für weitere Optionen () → **Einstellungen** → **Sicheren Ordner automatisch sperren** an.
 - 2 Wähle eine Sperrmethode aus.
-  Tippe zur manuellen Sperrung des sicheren Ordners das Symbol für weitere Optionen () → **Sperren und beenden** an.

Inhalte nach Sicherer Ordner verschieben

Verschiebe Inhalte wie Fotos und Videos nach Sicherer Ordner. Hier findest du ein Beispiel für das Verschieben eines Bildes vom Standardspeicher nach Sicherer Ordner.

- 1 Öffne die Anwendung **Sicherer Ordner** und tippe das Symbol für weitere Optionen () → **Dateien hinzufügen** an.
- 2 Tippe **Bilder** an, wähle die zu verschiebenden Bilder aus und tippe anschließend **OK** an.
- 3 Tippe **Verschieben** an.
Die ausgewählten Elemente werden aus dem ursprünglichen Ordner gelöscht und in Sicherer Ordner verschoben. Tippe zum Kopieren der Elemente **Kopieren** an.

-  Die Verschiebemethode kann je nach Inhalt variieren.

Inhalte aus Sicherer Ordner verschieben

Verschiebe Inhalte aus Sicherer Ordner in die zugehörige Anwendung im Standardspeicher. Im folgenden Beispiel wird ein Bild aus Sicherer Ordner in den Standardspeicher verschoben.

- 1 Öffne die Anwendung **Sicherer Ordner** und tippe **Galerie** an.
- 2 Wähle ein Bild aus und tippe das Symbol für weitere Optionen (⋮) → **Aus Sicherer Ordner verschieben** an.
Die ausgewählten Elemente werden in die **Galerie** im Standardspeicher verschoben.

Anwendungen hinzufügen

Füge eine Anwendung zur Verwendung in Sicherer Ordner hinzu.

- 1 Öffne die Anwendung **Sicherer Ordner** und tippe das Symbol zum Hinzufügen von Anwendungen (+) an.
- 2 Wähle mindestens eine auf dem Gerät installierte Anwendung aus und tippe **Hinzufügen** an.

Anwendungen aus Sicherer Ordner entfernen

Berühre eine zu löschende Anwendung, lasse sie angetippt und tippe anschließend **Deinstallieren** an.

Konten hinzufügen

Hier kannst du deine Kontodienste von Samsung und Google oder andere Konten hinzufügen, um sie mit den Anwendungen in Sicherer Ordner zu synchronisieren.

- 1 Öffne die Anwendung **Sicherer Ordner** und tippe das Symbol für weitere Optionen (⋮) → **Einstellungen** → **Konten verwalten** → **Konto hinzufügen** an.
- 2 Wähle einen Kontodienst aus.
- 3 Befolge die Anweisungen auf dem Bildschirm, um die Kontoeinrichtung abzuschließen.

Sicherer Ordner ausblenden

Du kannst den sicheren Ordner verschlüsseln und die Verknüpfung auf dem Anwendungsbildschirm ausblenden.

Öffne den Schnelleinstellungsbereich und tippe das Erweitern-Symbol (☰) → **Sicherer Ordner** (🔒) → **Ausblenden** an. Alternativ kannst du die Anwendung **Sicherer Ordner** öffnen und das Symbol für weitere Optionen (⋮) → **Sicheren Ordner ausblenden** → **Sicheren Ordner ausblenden** antippen.

Wenn der sichere Ordner angezeigt und wieder geöffnet werden soll, öffne den Schnelleinstellungsbereich, tippe das Erweitern-Symbol (☰) → **Sicherer Ordner** (🔒) an und entsperre den sicheren Ordner mit der voreingestellten Entsperrmethode.

Sicherer Ordner deinstallieren

Deinstalliere Sicherer Ordner samt Inhalt und Anwendungen.

Öffne die Anwendung **Sicherer Ordner** und tippe das Symbol für weitere Optionen (⋮) → **Einstellungen** → **Weitere Einstellungen** → **Deinstallieren** an.

Wähle **Mediendateien aus sicherem Ordner verschieben** aus und tippe **Deinstallieren** an, um Inhalte vor der Deinstallation des sicheren Ordners zu sichern. Um auf gesicherte Daten aus dem sicheren Ordner zuzugreifen, öffne die Anwendung **Eigene Dateien** und tippe **Interner Speicher** → **Download** → **Secure Folder** an.



In **Samsung Notes** gespeicherte Notizen werden nicht gesichert.

Samsung Pass

Verifiziere deine Identität mit Samsung Pass in Diensten, für die eine Anmeldung oder deine persönlichen Informationen erforderlich sind.

Samsung Pass registrieren

Tippe auf dem Einstellungsbildschirm **Sicherheit und Datenschutz** → **Weitere Sicherheitseinstellungen** → **Passwörter, Passkeys und automatisches Ausfüllen** → **Samsung Pass** an. Folge der Anleitung auf dem Bildschirm, um die Einrichtung abzuschließen.

Deine Daten in Samsung Pass speichern

Wenn du die Anmeldedaten oder personenbezogenen Informationen von Apps oder Websites in Samsung Pass speicherst, kannst du die Informationen automatisch eingeben.



Du kannst deine Daten manuell speichern oder die gespeicherten Informationen in Samsung Pass überprüfen und verwalten.

Deine Anmeldedaten speichern

Gib auf der Anmeldeseite der App oder Website deine ID und dein Passwort ein und tippe dann die Anmeldeschaltfläche an. Wenn ein Pop-up-Fenster eingeblendet wird, in dem du gefragt wirst, ob du die Anmeldeinformationen speichern möchtest, tippe **Speichern** an.

Deine personenbezogenen Informationen speichern

Wähle auf dem Samsung Pass-Hauptdisplay unter **Private Informationen** eine Option aus, gib die Informationen ein und tippe dann **Speichern** an.

Informationen automatisch einfügen

Du kannst deine Anmeldedaten oder personenbezogenen Informationen wie etwa deine Adresse oder Zahlungskarteninformationen, die in Samsung Pass gespeichert sind, automatisch eingeben.



- Diese Funktion ist in einigen Anwendungen oder auf einigen Websites möglicherweise nicht verfügbar.
- Die Funktion zum automatischen Ausfüllen ist nur für Websites verfügbar, die du über die Anwendung **Samsung Internet** aufrufst.

Mit Passkeys anmelden

Bei Anwendungen oder Websites, die die Anmeldung mit einem Passkey unterstützen, kannst du dich mit einem in Samsung Pass gespeicherten Passkey anstelle der Anmeldedaten anmelden.

- 1 Erstelle in der jeweiligen Anwendung bzw. auf der jeweiligen Website einen Passkey.
Die Methode zum Erstellen eines Passkeys kann sich je nach Anwendung oder Website unterscheiden.
- 2 Wenn ein Pop-up-Fenster eingeblendet wird, in dem du gefragt wirst, ob du den Passkey speichern möchtest, wähle Samsung Pass aus und folge der Anleitung auf dem Bildschirm, um den Passkey zu speichern.
Jetzt kannst du dich mit dem in Samsung Pass gespeicherten Passkey anmelden.

Standort

Ändere die Einstellungen für die Berechtigungen zur Verwendung von Standortinformationen.

Tippe auf dem Einstellungsbildschirm **Standort** an.

- **App-Berechtigungen:** Liste der Anwendungen anzeigen, die die Berechtigung zum Abrufen des Gerätestandorts haben, und Berechtigungseinstellungen bearbeiten.
- **Standortdienste:** Aktiviere die Verwendung der WLAN- oder Bluetooth-Funktion des Geräts, um die Genauigkeit der Standortinformationen zu erhöhen, selbst wenn die Funktionen deaktiviert sind. Du kannst auch überprüfen, welche Standortdienste vom Gerät verwendet werden.
- **Kürzlicher Zugriff:** Anzeigen, welche Anwendungen deine aktuellen Standortinformationen anfordern.

Sicherheit und Notfall

Verwalte deine medizinischen Daten und Notfallkontakte. Du kannst auch die Einstellungen für Notfallfunktionen ändern, z.B. für drahtlose Notfallwarnungen.

Tippe auf dem Einstellungsbildschirm **Sicherheit und Notfall** an.

- **Medizinische Informationen:** Gesundheitsdaten eingeben.
- **Notfallkontakte:** Notfallkontakte hinzufügen.
- **Notfall-SOS:** Einen Notruf an die vorab festgelegte Nummer tätigen, wenn die Funktionstaste mehrere Male gedrückt wird, wie auf dem Einstellungsbildschirm für diese Funktion angegeben.
- **Notfallfreigabe:** Stelle das Gerät so ein, dass es Daten wie deinen Standort und die Benachrichtigungen deines Geräts über niedrigen Akkustand für einen gewissen Zeitraum an deine Notfallkontakte sendet.
- **Benachrichtigungen beim Fahren stumm schalten:** Aktiviere den Nicht-Stören-Modus automatisch während der Fahrt.
- **Notfall-Standortdienst:** Notfall-Standortdienst (Emergency Location Service, ELS) aktivieren.
- **Notfallwarnungen:** Einstellungen für drahtlose Notfallwarnungen ändern.
- **Erdbebenwarnungen:** Aktiviere die Erdbebenwarnfunktion.
- **Benachrichtigungen über unbekannte Bluetooth-Tracker:** Benachrichtigungen erhalten, wenn ein unbekannter Tracker entdeckt wurde, der ständig in der Nähe bleibt.



Einige Funktionen sind möglicherweise je nach Region oder Modell nicht verfügbar.

Konten und Sicherung

Optionen

Über die Samsung Cloud kannst du Gerätedaten synchronisieren, sichern oder wiederherstellen. Du kannst dich auch in Konten anmelden, zum Beispiel in deinem Samsung Account oder Google-Konto, oder über Smart Switch Daten auf andere Geräte oder von anderen Geräten übertragen.

Tippe auf dem Einstellungsbildschirm **Konten und Sicherung** an.

- **Konten verwalten:** Samsung und Google-Konten oder andere Konten hinzufügen, um sie zu synchronisieren.
- **Samsung Cloud:** Sichere deine Daten und Einstellungen und stelle die Daten und Einstellungen des vorherigen Geräts wieder her, selbst wenn du es nicht mehr hast. Weitere Informationen findest du unter [Samsung Cloud](#).
- **Google Drive:** Sichere deine persönlichen Daten, Anwendungsdaten und Einstellungen auf dem Gerät. Du kannst vertrauliche Informationen sichern. Du musst dich in deinem Google-Konto anmelden, um Daten zu sichern.
- **Smart Switch:** Smart Switch öffnen und Daten von deinem vorherigen Gerät übertragen. Weitere Informationen findest du unter [Daten vom vorherigen Gerät übertragen \(Smart Switch\)](#).



Sichere deine Daten regelmäßig, indem du sie in Samsung Cloud oder auf einem Computer speicherst, um sie im Falle von Beschädigungen oder Verlust aufgrund versehentlicher Rücksetzung auf die Werkseinstellungen wiederherstellen zu können.

Samsung Cloud

Sichere deine Gerätedaten in der Samsung Cloud und stelle sie zu einem späteren Zeitpunkt wieder her.

Daten sichern

Deine Gerätedaten können in der Samsung Cloud gesichert werden.

- 1 Tippe auf dem Einstellungsbildschirm **Konten und Sicherung** und unter **Samsung Cloud** die Option **Sichern von Daten** an.
- 2 Tippe die Schalter neben den Elementen an, die gesichert werden sollen, und tippe anschließend **Jetzt sichern** an.

3 Tippe **OK** an.



- Einige Daten werden nicht gesichert. Tippe auf dem Einstellungsbildschirm **Konten und Sicherung** und unter **Samsung Cloud** die Option **Sichern von Daten** an, um zu überprüfen, welche Daten gesichert werden.
- Zum Aufrufen der gesicherten Daten anderer Geräte in der Samsung Cloud, tippe auf dem Einstellungsbildschirm **Konten und Sicherung** → **Wiederherstellen von Daten** an und wähle das gewünschte Gerät aus.

Daten wiederherstellen

Du kannst die Sicherungsdaten aus der Samsung Cloud auf deinem Gerät wiederherstellen.

- 1 Tippe auf dem Einstellungsbildschirm **Konten und Sicherung** an.
- 2 Tippe **Wiederherstellen von Daten** an und wähle das gewünschte Gerät aus.
- 3 Markiere die Elemente, die du wiederherstellen möchtest, und tippe **Wiederherstellen** an.

Google-Dienste

Hier kannst du die Einstellungen für einige von Google bereitgestellte Funktionen vornehmen.



Tippe auf dem Einstellungsbildschirm **Google-Dienste** an.

Erweiterte Funktionen

Optionen

Aktiviere erweiterte Funktionen und ändere die Einstellungen, die diese steuern.

Tippe auf dem Einstellungsbildschirm **Erweiterte Funktionen** an.

- **Bixby:** Bixby umfasst eine Benutzeroberfläche, mit der du das Gerät noch bequemer verwenden kannst. Weitere Informationen findest du unter [Bixby](#).
- **Labs:** Neue Funktionen des Geräts verwenden.
- **S Pen:** Du kannst die Einstellungen für die Verwendung des S Pen ändern. Weitere Informationen findest du unter [S Pen \(Galaxy S26 Ultra\)](#).
- **Funktionstaste:** Wähle eine Anwendung oder Funktion aus, die mit der Funktionstaste gestartet wird. Weitere Informationen findest du unter [Funktionstaste einrichten](#).
- **Sprachaktivierung:** Lege fest, welche KI-Assistenten du per Sprache aktivieren möchtest.
- **Multi Window:** Einstellen, wie Multi Window gestartet wird. Zudem kannst du Einstellungen für Multi Window konfigurieren. Weitere Informationen findest du unter [Multi Window](#).
- **Bewegungen und Gesten:** Die Bewegungs- oder Gestenfunktionen ein- oder ausschalten. Weitere Informationen findest du unter [Bewegungen und Gesten](#).
- **Einhändiger Modus:** Aktiviere den Modus für einhändigen Betrieb, um das Gerät mit einer Hand zu bedienen.
- **Screenshots und Bildschirmaufnahmen:** Einstellungen für Screenshots und den Bildschirmrekorder ändern.
- **Videoeffekte:** Verschiedene Effekte festlegen, z. B. das Ändern des Hintergrunds bei Verwendung der Kamera in bestimmten Apps. Weitere Informationen findest du unter [Videoeffekte](#).
 Diese Funktion ist nur in bestimmten Anwendungen verfügbar.
- **Videohelligkeit:** Erhöhe die Bildschirmhelligkeit und Sorge für leuchtendere Farben beim Abspielen von Videos.
 Diese Funktion ist in einigen Anwendungen möglicherweise nicht verfügbar.
- **Super HDR:** Festlegen, um das Display so einzustellen, dass das gesamte Farbspektrum und der Kontrast von Bildern, die mit Galaxy-Geräten aufgenommen wurden, angezeigt werden.

- **Game Booster-Einstellungen:** Konfiguriere die Einstellungen für Game Booster.
- **Galaxy-Avatar:** Erstelle Avatare nach Belieben und habe Spaß dabei, sie in verschiedenen Funktionen zu verwenden. Weitere Informationen findest du unter [Galaxy-Avatar](#).
- **Dual Messenger:** Installiere eine zweite Anwendung und verwende zwei separate Konten für dieselbe Messenger-Anwendung. Weitere Informationen findest du unter [Dual Messenger](#).



Einige Funktionen sind möglicherweise je nach Mobilfunkanbieter oder Modell nicht verfügbar.

Bewegungen und Gesten

Schalte die Bewegungs- oder Gestenfunktionen ein oder aus.

Tippe auf dem Einstellungsbildschirm **Erweiterte Funktionen** → **Bewegungen und Gesten** an.

- **Zum Aktivieren hochheben:** Festlegen, dass der Bildschirm eingeschaltet wird, wenn das Gerät angehoben wird.
- **Zum Einschalten zweimal tippen:** Festlegen, dass der Bildschirm eingeschaltet wird, wenn du eine beliebige Stelle auf dem ausgeschalteten Bildschirm zweimal antippst.
- **Zum Ausschalten zweimal tippen:** Festlegen, dass der Bildschirm des Geräts deaktiviert wird, wenn du auf dem Sperr- und Startbildschirm zweimal tippst.
- **Beim in die Hand nehmen benachrichtigen:** Aktivieren, damit das Gerät beim Hochnehmen vibriert, wenn du Benachrichtigung für verpasste Anrufe oder neue Nachrichten hast.



Diese Funktion kann möglicherweise nicht verwendet werden, wenn der Bildschirm eingeschaltet ist oder das Gerät auf einer unebenen Oberfläche liegt.

- **Mit Gesten stummschalten:** Bestimmte Töne stumm schalten, wenn du eine entsprechende Handbewegung ausführst.
- **Screenshot:** Einstellen, dass das Gerät einen Screenshot erstellt, indem du mit deiner Hand auf dem Bildschirm nach links oder rechts wischst. Die erstellten Screenshots werden in der **Galerie** gespeichert. Bei der Verwendung bestimmter Anwendungen und Funktionen kannst du keine Screenshots aufnehmen.







Bei manchen Funktionen mit Sensor können durch Schütteln oder Stöße unbeabsichtigte Eingaben erfolgen.

Videoeffekte

Du kannst verschiedene Effekte festlegen, z. B. die Änderung des Hintergrunds, während du die Kamera in bestimmten Apps verwendest.

Öffne bei Verwendung der Kamera in Apps, die diese Funktion unterstützen, das QuickPanel und tippe **Videoeffekte** an.

- : Einstellungen zurücksetzen.
 - : Hintergrundfarben oder -bilder auswählen oder hinzufügen.
 - **Hintergrund**: Hintergrund ändern oder unscharf machen.
 - **Gesicht**: Beauty-Effekte auf dem Gesicht anwenden.
 - **Farbton**: Farbton und Helligkeit des Bildschirms anpassen.
 - **Automatische Bildeinstellung**: Funktion für die automatische Bildeinstellung ein- oder ausschalten. Bei aktivierter Funktion passt das Gerät den Aufnahmewinkel und den Zoom automatisch an, indem Personen erkannt und verfolgt werden.
 - **Reaktionen**: Reaktionsfunktion aktivieren oder deaktivieren. Tippe das Tipps-Symbol () an, um weitere Informationen zur Reaktionsfunktion zu erhalten.
 - **Nur mir anzeigen**: Zeige nur dein Gesicht und verschleierte die Gesichter anderer. Du musst vor der ersten Verwendung dieses Features dein Gesicht registrieren. Tippe **Registr.** an und registriere dein Gesicht.
 - **Aufleuchten**: Sorge dafür, dass Personen auch in dunklen Umgebungen heller und klarer erscheinen.
-  • Einige Funktionen sind möglicherweise je nach Modell nicht verfügbar.
- Einige Funktionen sind nur verfügbar, wenn du die Frontkamera verwendest.

Galaxy-Avatar

Erstelle Avatare nach Belieben und habe Spaß dabei, sie in verschiedenen Funktionen zu verwenden.

Tippe auf dem Einstellungsbildschirm **Erweiterte Funktionen** → **Galaxy-Avatar** an. Falls du das Symbol für die Anwendung auf dem Anwendungsbildschirm hinzugefügt hast, öffne die Anwendung **Galaxy-Avatar**.

Galaxy-Avatar erstellen

Starte Galaxy-Avatar, tippe das Erstellen-Symbol () an und befolge dann die Anweisungen auf dem Bildschirm, um einen Avatar zu erstellen.

Galaxy-Avatar-Sticker verwenden

Beim Erstellen von Avataren werden Sticker mit Avatar-Ausdrücken und Aktionen automatisch erstellt. Du kannst die Avatar-Sticker in Nachrichten und sozialen Netzwerken verwenden.

Starte Galaxy-Avatar und tippe **Avatar-Sticker** an. Um deine eigenen Sticker zu erstellen, tippe oben in der Stickerliste das Symbol zum Erstellen benutzerdefinierter Sticker (+) an.

Kamera von Galaxy-Avatar verwenden

Erstelle witzige Fotos und Videos mit Avataren und verschiedenen Aufnahmemodi.

Starte Galaxy-Avatar und tippe **Avatar-Kamera** an. Wähle den gewünschten Avatar und Modus aus und nimm dann ein Foto oder Video auf.

Dual Messenger

Installiere eine zweite Anwendung und verwende zwei separate Konten für dieselbe Messenger-Anwendung.

1 Tippe auf dem Einstellungsbildschirm **Erweiterte Funktionen** → **Dual Messenger** an.

Die unterstützten Anwendungen werden angezeigt.

2 Tippe den Schalter einer Anwendung an, um eine zweite Anwendung zu installieren.

Die zweite Anwendung wird installiert. Das Symbol der zweiten Anwendung wird mit dem Symbol für eine zweite Anwendung (👤) gekennzeichnet.



- Die Dual-Messenger-Funktion steht je nach Anwendung möglicherweise nicht zur Verfügung.
- Einige Funktionen der Anwendung stehen bei der zweiten Anwendung möglicherweise nur eingeschränkt zur Verfügung.

Eine zweite Anwendung deinstallieren

1 Tippe auf dem Einstellungsbildschirm **Erweiterte Funktionen** → **Dual Messenger** an.

2 Tippe den Schalter einer zu deinstallierenden Anwendung und anschließend **Deinstallieren** an.

Alle Daten, die zur zweiten Anwendung gehören, werden gelöscht.



Wenn du die erste Anwendung deinstallierst, wird auch die zweite Anwendung gelöscht.

Digitales Wohlbefinden und Kindersicherung

Rufe den Verlauf der Nutzung deines Geräts auf und verwende entsprechende Features, um zu verhindern, dass dein Gerät dein gesamtes Leben bestimmt. Du kannst auch Jugendschutzeinstellungen für deine Kinder einrichten und ihre digitalen Aktivitäten steuern.

Tippe auf dem Einstellungsbildschirm **Digitales Wohlbefinden und Kindersicherung** an.

- **App-Timer:** Beschränke die tägliche Nutzungsdauer der einzelnen Anwendungen mithilfe eines Timers. Sobald das Limit erreicht wurde, wird die Anwendung geschlossen und du kannst sie nicht mehr verwenden.
- **Ziel für Bildschirmzeit:** Lege Ziele dafür fest, wie lange du dein Gerät täglich nutzt.
- **Fahrtüberwachung:** Fahrtüberwachung aktivieren, um die Zeit zu überwachen, in der du dein Gerät während der Fahrt verwendest.
- **Gehen-Überwachung:** Aktiviere die Gehüberwachung, um die Zeit zu überwachen, in der du dein Gerät beim Gehen verwendest.
- **Lautstärkeüberwachung:** Aktiviere die Lautstärkenüberwachung, um dein Gehör zu schützen.
- **Inhaltsbeschränkungen:** Beschränke die Websites, auf die zugegriffen werden kann, oder lege Altersbeschränkungen für Apps und Spiele fest. Diese Funktion ist nur in den Anwendungen **Samsung Internet** und **Galaxy Store** verfügbar.
- **Kindersicherungen:** Steuere die digitalen Aktivitäten deiner Kinder.

Gerätewartung

Die Gerätewartungsfunktion bietet eine Übersicht über Akkustatus, Speicher, Arbeitsspeicher und Systemsicherheit des Geräts. Du kannst das Gerät auch optimieren.

Tippe auf dem Einstellungsbildschirm **Gerätewartung** an.

- **Jetzt optimieren:** Anwendungen schließen, die im Hintergrund laufen oder übermäßig viel Akku verbrauchen, und nach abgestürzten Anwendungen und Malware suchen, um das Gerät zu optimieren.
- **Akku:** Hier siehst du die verbleibende Akkuladung und Nutzungszeit des Geräts. Spare bei Geräten mit geringem Akkustand Akkuladung, indem du die Energiesparfunktionen aktivierst. Weitere Informationen findest du unter [Akku](#).

- **Speicherplatz:** Status des genutzten und verfügbaren Speichers prüfen und Speicherplatz freigeben, indem nicht benötigte Dateien gelöscht werden, z. B. Dateien im Papierkorb, nicht genutzte Dateien oder doppelte Dateien, nachdem sie überprüft wurden.
 -  • Die tatsächlich verfügbare Kapazität des internen Speichers ist kleiner als angegeben, da das Betriebssystem und die Standardanwendungen Teile des Speichers belegen. Die verfügbare Kapazität ändert sich möglicherweise nach einer Aktualisierung des Geräts.
 - Die verfügbare Kapazität im internen Speicher steht im Abschnitt mit den Spezifikationen für dein Gerät auf der Website von Samsung.
- **Arbeitsspeicher:** Arbeitsspeichernutzung prüfen oder auf **Bereinigen** tippen, um Arbeitsspeicher freizugeben, indem Hintergrundanwendungen gestoppt werden.
- **App-Schutz:** Zur Verbesserung der Sicherheit auf dem Gerät nach Malware und anderen verdächtigen Aktivitäten suchen.
- **Leistungsprofil:** Leistungsprofil hinsichtlich Verarbeitungsgeschwindigkeit, Akkulaufzeit und Kühleffizienz des Geräts ändern.
- **Automatische Optimierung:** Hintergrundanwendungen schließen und den Arbeitsspeicher bereinigen, um den Zustand des Geräts automatisch zu optimieren.

Tippe **Automatischer Neustart** an, um das Gerät so einzustellen, dass es automatisch neu gestartet wird, wenn Leistungsprobleme erkannt werden oder zu einem von dir festgelegten Zeitpunkt.
- **Software-Update:** Aktualisiere die Software des Geräts über den Firmware-over-the-Air-Dienst (FOTA). Du kannst Softwareaktualisierungen auch planen.
- **Diagnose:** Teste das Gerät mit Samsung Members.
- **Wartungsmodus:** Aktiviere den Wartungsmodus, um deine Privatsphäre zu schützen, wenn jemand anderes dein Gerät benutzt, beispielsweise wenn du es für eine Reparatur einschickst.

Apps

Verwalte die Anwendungen des Gerätes und ändere ihre Einstellungen. Du kannst die Nutzungsinformationen der Anwendungen lesen, die Benachrichtigungs- bzw. Berechtigungseinstellungen anpassen oder nicht benötigte Anwendungen deinstallieren oder deaktivieren.

Tippe auf dem Einstellungsbildschirm **Apps** an.

Allgemeine Verwaltung

Pass die Systemeinstellungen deines Gerätes an oder setze dein Gerät zurück.

Tippe auf dem Einstellungsbildschirm **Allgemeine Verwaltung** an.

- **Sprache:** Gerätesprachen auswählen. Weitere Informationen findest du unter [Gerätesprachen hinzufügen](#).
- **App-Sprachen:** Wähle aus, welche Sprache du für die einzelnen Anwendungen verwenden möchtest.
- **Sprachpakete:** Sprachpakete für die Spracheingabe, die Text-zu-Sprache-Funktion und die Übersetzung verwalten oder herunterladen.
- **Datum und Uhrzeit:** Öffne und ändere die Einstellungen für die Zeit- und Datumsanzeige.
 Wird der Akku vollständig entladen, werden das Datum und die Uhrzeit zurückgesetzt.
- **Samsung-Tastatureinstellungen:** Einstellungen für die Samsung-Tastatur ändern.
- **Tastatur:** Standardoption für Tastatur auswählen und Tastatureinstellungen ändern.
- **Physische Tastatur:** Einstellungen für eine externe Tastatur ändern.
- **Maus:** Einstellungen für eine externe Maus anpassen.
- **Touchpad:** Einstellungen für ein externes Touchpad anpassen.
- **Zurücksetzen:** Geräteeinstellungen zurücksetzen oder das Gerät auf die Werkseinstellungen zurücksetzen.
- **Personalisierter Dienst:** Festlegen, dass du personalisierte Dienste basierend auf deinen Interessen und der Nutzung deines Geräts erhältst.
- **Kontaktiere uns:** Stelle Fragen oder lies häufig gestellte Fragen.

Gerätesprachen hinzufügen

Du kannst Sprachen zur Verwendung auf deinem Gerät hinzufügen.

- 1 Tippe auf dem Einstellungsbildschirm **Allgemeine Verwaltung** → **Sprache** → **Sprache hinzufügen** an.
- 2 Wähle eine hinzuzufügende Sprache aus.
- 3 Tippe zum Festlegen der ausgewählten Sprache als Standardsprache **Als Standard festlegen** an. Tippe zum Beibehalten der aktuellen Spracheinstellung **Beibehalten** an.
Die ausgewählte Sprache wird deiner Sprachliste hinzugefügt. Wenn du die Standardsprache geändert hast, wird die ausgewählte Sprache ganz oben in der Liste eingefügt.

Wenn du in der Sprachenliste die Standardsprache ändern möchtest, wähle die gewünschte Sprache aus und tippe **Anwenden** an. Falls eine Anwendung die Standardsprache nicht unterstützt, wird die nächste unterstützte Sprache in der Liste verwendet.

Eingabehilfe

Konfiguriere verschiedene Einstellungen, um die Eingabe auf dem Gerät zu erleichtern. Weitere Informationen findest du unter [Eingabehilfe](#).

Tippe auf dem Einstellungsbildschirm **Eingabehilfe** an.

Software-Update

Aktualisiere die Software deines Geräts mit dem Firmware-over-the-Air-Dienst (FOTA). Du kannst auch die Einstellungen für automatische Downloads anpassen.

Tippe auf dem Einstellungsbildschirm **Software-Update** an. Tippe auf **Nach Updates suchen**, um manuell nach Updates zu suchen.

Tippe zum Anpassen der Einstellungen für automatische Downloads auf das Symbol „Weitere Optionen“ (⋮) → **Automatisch herunterladen**.



Sollten Notfallsoftwareupdates zur Sicherheit deines Geräts und zur Abwehr von neuen Sicherheitsbedrohungen veröffentlicht werden, werden diese automatisch und ohne deine Zustimmung installiert.

Informationen zu Sicherheitsupdates

Sicherheitsupdates dienen der Sicherheit deines Geräts und dem Schutz deiner persönlichen Daten. Weitere Informationen zu Sicherheitsupdates für dein Modell findest du unter security.samsungmobile.com



Diese Webseite wird nicht in allen Sprachen angeboten.

Telefoninfo

Greife auf deine Geräteinformationen zu.

Tippe auf dem Einstellungsbildschirm **Telefoninfo** an.

Um den Gerätenamen zu ändern, tippe **Umbenennen** an.

- **Statusinformationen:** Zeige diverse Geräteinformationen an, z. B. SIM-Kartenstatus, WLAN-MAC-Adresse und Seriennummer.
- **Rechtliche Informationen:** Zeige rechtliche Informationen zum Gerät an, z. B. Sicherheitshinweise und die Open-Source-Lizenz.
- **Softwareinformationen:** Zeige Softwareinformationen des Geräts an, z.B. Betriebssystem- und Firmwareversion.
- **Akkuinformationen:** Informationen zum Akku anzeigen.



Du kannst die folgenden Akkuinformationen hier überprüfen. Die verfügbaren Informationen variieren möglicherweise je nach Region, Dienstanbieter oder Modell.

- Datum der Akkuherstellung
- Datum der ersten Nutzung
- Anzahl der vollen Lade-/Entladezyklen (basierend auf der Nennkapazität)
- Gemessener Zustand

Nutzungshinweise

Vorsichtsmaßnahmen für die Verwendung des Geräts

Lies dieses Handbuch vor der Verwendung des Geräts aufmerksam durch, um seine sichere und sachgemäße Verwendung zu gewährleisten.

- Beschreibungen basieren auf den Standardeinstellungen des Geräts.
- Einige Inhalte weichen je nach Region, Dienstanbieter, Gerätespezifikationen und Gerätesoftware möglicherweise von deinem Gerät ab.
- Zur Verwendung einiger Anwendungen und Funktionen benötigt das Gerät möglicherweise eine Verbindung zu einem WLAN oder mobilen Netzwerk.
- Hochwertige Inhalte, bei denen für die Verarbeitung hohe CPU- und Arbeitsspeicherleistungen erforderlich sind, wirken sich auf die Gesamtleistung des Geräts aus. Anwendungen, die mit diesen Inhalten zusammenhängen, funktionieren abhängig von den technischen Daten des Geräts und der Umgebung, in der es genutzt wird, möglicherweise nicht ordnungsgemäß.
- Samsung übernimmt keinerlei Haftung bei Leistungsproblemen, die von Anwendungen von Drittanbietern verursacht werden.
- Samsung ist nicht für Leistungseinbußen oder Inkompatibilitäten haftbar, die durch veränderte Registrierungseinstellungen oder modifizierte Betriebssystemsoftware verursacht wurden. Bitte beachte, dass inoffizielle Anpassungen am Betriebssystem dazu führen können, dass das Gerät oder Anwendungen nicht mehr ordnungsgemäß funktionieren.
- Software, Tonquellen, Hintergrundbilder, Bilder sowie andere Medien auf diesem Gerät unterliegen einer Lizenzvereinbarung für die eingeschränkte Nutzung. Das Extrahieren und Verwenden dieser Materialien für gewerbliche oder andere Zwecke stellt eine Verletzung von Copyright-Gesetzen dar. Der Benutzer trägt die volle Verantwortung bei illegaler Verwendung von Medien.
- Möglicherweise fallen je nach Datentarif zusätzliche Gebühren für Datendienste wie z. B. Nachrichtenversand, Hochladen und Herunterladen von Inhalten, automatische Synchronisation oder Verwendung von Standortdiensten an. Bei der Übertragung von großen Datenmengen empfehlen wir die Verwendung der WLAN-Funktion.
- Standardanwendungen, die bereits auf dem Gerät installiert sind, unterliegen Aktualisierungen und es kann vorkommen, dass sie ohne vorherige Ankündigung nicht mehr unterstützt werden.
- Das Verändern des Betriebssystems des Geräts oder das Installieren von Software aus inoffiziellen Quellen kann zu Fehlfunktionen am Gerät oder zu Beschädigung oder Verlust von Daten führen. Diese Handlungen stellen Verstöße gegen deine Lizenzvereinbarung mit Samsung dar und haben das Erlöschen der Garantie zur Folge.

- Lass den Kontrastbereich automatisch der Umgebung anpassen, um den Bildschirm auch bei starker Sonneneinstrahlung im Freien gut zu sehen. Aufgrund der Beschaffenheit des Geräts kann es beim Anzeigen von statischen Grafiken über längere Zeiträume zu Nach- oder Geisterbildern kommen, die sich auf der Anzeige einbrennen.
 - Es wird empfohlen, keine statischen Grafiken über längere Zeiträume auf dem gesamten Bildschirm oder einem Teil davon zu verwenden und den Bildschirm auszuschalten, wenn er über längere Zeiträume nicht verwendet wird.
 - Du kannst den Bildschirm so einstellen, dass er sich automatisch ausschaltet, wenn du ihn nicht verwendest. Öffne die **Einstellungen**, tippe **Anzeige** → **Bildschirm-Timeout** an und wähle dann die Zeitspanne, die das Gerät warten soll, bevor es den Bildschirm ausschaltet.
 - Um den Bildschirm so einzustellen, dass die Helligkeit automatisch an die Umgebung angepasst wird, öffne die **Einstellungen** und tippe **Anzeige** und anschließend den Schalter **Adaptive Helligkeit** an, um die Funktion zu aktivieren.
- Je nach Region bzw. Modell ist für einige Geräte eine Genehmigung durch die Federal Communications Commission (FCC) erforderlich.

Wenn dein Gerät von der FCC zugelassen ist, kannst du die FCC-ID des Geräts anzeigen. Öffne zum Anzeigen der FCC-ID die **Einstellungen** und tippe **Telefoninfo** → **Statusinformationen** an. Sollte dein Gerät keine FCC-ID haben, wurde sein Verkauf in den USA oder ihren Außengebieten nicht autorisiert, es wurde also möglicherweise nur für den Privatgebrauch des Eigentümers in die USA eingeführt.

- Die Verwendung von Ultra-Breitband-Sendern (UWB) ist an Bord von Flugzeugen und Schiffen verboten. Bei aktiviertem Flugmodus wird die UWB-Funktion deaktiviert. (Galaxy S26 Ultra, Galaxy S26+)

- Die vom Gerät unterstützten Bandbreiten variieren möglicherweise je nach Region oder Mobilfunkanbieter.
- Die Verfügbarkeit des 5G-Netzwerks kann je nach Modell, Land, Netzwerkanbieter und Benutzerumgebung variieren.
- Das Gerät enthält Magnete. Halte es fern von Kreditkarten, implantierten medizinischen Geräten und anderen Geräten, die von Magneten beeinflusst werden können. Bei medizinischen Geräten solltest du einen Abstand von mehr als 15 cm einhalten. Stelle die Verwendung des Geräts ein, wenn du eine Störung deines medizinischen Geräts vermutest, und wende dich an deinen Arzt oder den Hersteller des medizinischen Geräts.

Korrekte Entsorgung des Akkus dieses Produkts



Das Symbol der durchgestrichenen Abfalltonne auf Rädern auf Batterien, Akkumulatoren (zusammen: Batterien) oder der Verpackung besagt, dass diese nicht im unsortierten Siedlungsabfall (Hausmüll) entsorgt werden dürfen, sondern einer getrennten Sammlung zugeführt werden müssen. Sofern Batterien Quecksilber (Hg), Cadmium (Cd) oder Blei (Pb) in einer Menge enthalten, die die im Batteriegesetz festgelegten Grenzwerte überschreitet, findest du das jeweilige chemische Zeichen unterhalb des Symbols der durchgestrichenen Abfalltonne.

Du bist gesetzlich verpflichtet, Altbatterien zurückzugeben. Du kannst dies unentgeltlich in jedem Handelsgeschäft oder bei einer anderen Sammelstelle in deiner Nähe tun. Bitte wende dich im Zweifel an deinen öffentlich-rechtlichen Entsorgungsträger, um in Erfahrung zu bringen, wo du aus dem Gerät entnommene Altbatterien für eine umweltfreundliche Entsorgung unentgeltlich zurückgeben kannst.

Batterien können Stoffe enthalten, die schädlich für die Umwelt und die menschliche Gesundheit sind. Besondere Vorsicht ist aufgrund der besonderen Risiken bei der Nutzung, Sammlung und Behandlung von lithiumhaltigen Batterien geboten. Durch die getrennte Sammlung und Verwertung von Altbatterien sollen negativen Auswirkungen auf die Umwelt und die menschliche Gesundheit vermieden werden.

Bitte vermeide die Entstehung von Abfällen aus Altbatterien soweit wie möglich, z.B. indem du Batterien mit längerer Lebensdauer oder aufladbare Batterien bevorzugst. Der zu vermeidenden Vermüllung des öffentlichen Raums beugst du bitte dadurch vor, dass du Batterien oder batteriehaltige Elektro- und Elektronikgeräte nicht achtlos liegen lässt, sondern sie der gesetzlich vorgeschriebenen getrennten Sammlung und Verwertung zuführst. Es gibt außerdem Möglichkeiten, Altbatterien zur Wiederverwendung vorzubereiten, beispielsweise durch Rekonditionierung oder Reparatur.

Hinweissymbole



Warnung: Situationen, die zu Verletzungen führen könnten



Vorsicht: Situationen, die zu Schäden an deinem oder anderen Geräten führen könnten



Hinweis: Hinweise, Verwendungstipps oder zusätzliche Informationen

Hinweise zum Lieferumfang und Zubehör

In der Kurzanleitung findest du Informationen darüber, welche Teile im Lieferumfang enthalten sind.

- Die mit dem Gerät und anderen verfügbaren Zubehörteilen bereitgestellten Artikel können je nach Region oder Mobilfunkanbieter variieren.
- Die mitgelieferten Artikel sind nur für die Verwendung mit diesem Gerät vorgesehen und sind möglicherweise nicht mit anderen Geräten kompatibel.
- Änderungen am Aussehen und an den technischen Daten sind ohne vorherige Ankündigung vorbehalten.
- Weitere Zubehörteile kannst du bei deinem örtlichen Samsung-Händler erwerben. Stelle vor dem Kauf sicher, dass sie mit dem Gerät kompatibel sind.
- Die Verwendung von von Samsung zugelassenem Zubehör wird empfohlen. Die Verwendung von nicht zugelassenem Zubehör kann zu Leistungsproblemen oder Fehlfunktionen führen, die möglicherweise nicht durch die Garantie abgedeckt sind.
- Änderungen an der Verfügbarkeit aller Zubehörteile sind vorbehalten und hängen vollständig von den Herstellerfirmen ab. Weitere Informationen zu verfügbarem Zubehör findest du auf der Website von Samsung.
- Kopfhörer (USB-Typ-C), die eine digitale Ausgabe ermöglichen, können mit dem Gerät verwendet werden. Das Gerät ist jedoch möglicherweise nicht mit Kopfhörern kompatibel, die andere Methoden zur Audioausgabe verwenden oder von einem anderen Hersteller stammen.
- Das im Lieferumfang enthaltene USB-Kabel unterstützt die Aufladung mit bis zu 3 A. Ein Ladegerät ist im Lieferumfang nicht enthalten. Die Verwendung eines offiziellen 60-Watt-Ladegeräts von Samsung und eines mit deinem Gerät kompatiblen Kabels, die separat erhältlich sind, wird empfohlen, um eine optimale Ladeleistung zu erzielen. (Galaxy S26 Ultra)
- Das im Lieferumfang enthaltene USB-Kabel unterstützt die Aufladung mit bis zu 3 A. Ein Ladegerät ist im Lieferumfang nicht enthalten. Die Verwendung eines offiziellen 45-Watt-Ladegeräts von Samsung und eines mit deinem Gerät kompatiblen Kabels, die separat erhältlich sind, wird empfohlen, um eine optimale Ladeleistung zu erzielen. (Galaxy S26+)
- Das im Lieferumfang enthaltene USB-Kabel unterstützt die Aufladung mit bis zu 3 A. Ein Ladegerät ist im Lieferumfang nicht enthalten. (Galaxy S26)
- Aus Umweltschutzgründen liegt dieser Verpackung kein Ladegerät bei. Dieses Gerät kann mit den meisten USB-Netzteilen und einem Kabel mit USB-Stecker Typ C geladen werden.

Wasser- und Staubbeständigkeit

Dein Gerät ist wasser- und staubbeständig und erfüllt die folgenden internationalen Standards.

- Zertifizierung der Wasserbeständigkeit nach IP68: Das Gerät wurde getestet, indem es gemäß den Anforderungen des Standards IEC 60529 für 30 Minuten bewegungslos in 1,5 m tiefes Süßwasser mit einem Druck von 86–106 kPa und einer Temperatur von 15–35 °C getaucht wurde.

Du musst die Tipps befolgen, um die Wasser- und Staubbeständigkeit des Geräts zu erhalten.

- Setze das Gerät keinem Schwimmbad- oder Meerwasser aus.
- Falls das Gerät unsauberem Wasser oder anderen Flüssigkeiten wie Seifenwasser, Öl, Parfüm, Sonnencreme, Handreiniger, chemischen Produkten wie Kosmetika oder alkoholischen Flüssigkeiten ausgesetzt wird, reinige das Gerät mit nicht fließendem Süßwasser, wische es mit einem weichen und sauberen Tuch ab und trockne es vor der Verwendung gründlich ab, um die Wasserbeständigkeit zu erhalten.
- Setze das Gerät keinem Wasser mit starker Strömung aus. Ein plötzlicher Anstieg des Wasserdrucks kann die garantierte Wasserbeständigkeit überschreiten.
- An Orten wie einer Sauna oder einem Dampfbad kann die Wasserbeständigkeit aufgrund von plötzlichen Temperaturschwankungen beeinträchtigt werden.
- Falls das Gerät einer äußeren Erschütterung ausgesetzt oder beschädigt wird, kann sich seine Wasserbeständigkeit verringern.

Wenn das Gerät mit Wasser oder Schmutz in Berührung gekommen ist, ergreife sofort diese Maßnahmen:

- Wische das Gerät mit einem weichen, sauberen Tuch ab und trockne es gründlich.
- Wenn das Mikrofon oder der Lautsprecher nicht vollständig trocken sind, kann es sein, dass der Ton während eines Anrufs nicht klar ist.
- Wird das Gerät im Wasser verwendet, funktionieren möglicherweise der Bildschirm und andere Funktionen nicht richtig.
- Schließe das Ladegerät oder anderes Zubehör erst an, wenn das Gerät vollständig trocken ist. Das Gerät kann beschädigt werden, wenn ein Zubehörteil oder ein Ladegerät angeschlossen wird, wenn die Multifunktionsbuchse noch nicht trocken ist.

Die Wasser- und Staubbeständigkeit deines Samsung Galaxy-Geräts ist nicht dauerhaft und kann im Laufe der Zeit durch normale Abnutzung nachlassen.

Geräteüberhitzung – Situationen und Lösungen

Gerät überhitzt beim Laden des Akkus

Beim Aufladen können sich das Gerät und das Ladegerät erhitzen. Während des induktiven Ladens oder des Schnellladens fühlt sich das Gerät möglicherweise sehr heiß an. Dies wirkt sich nicht auf die Lebensdauer oder die Leistung des Geräts aus und ist eine normale Begleiterscheinung des Gerätebetriebs. Sollte der Akku sehr heiß werden, dauert das Laden möglicherweise länger oder der Ladevorgang über das Ladegerät wird unterbrochen.

Gehe folgendermaßen vor, wenn das Gerät überhitzt:

- Trenne das Ladegerät vom Gerät und schließe alle aktiven Apps. Warte, bis sich das Gerät abkühlt und setze den Ladevorgang anschließend fort.
- Sollte der untere Teil des Geräts überhitzen, liegt dies möglicherweise an einem beschädigten USB-Kabel. Ersetze das USB-Kabel durch ein neues. Die Verwendung eines von Samsung zugelassenen USB-Kabels wird empfohlen.
- Platziere bei Verwendung einer induktiven Ladestation keine Fremdkörper wie metallische Gegenstände, Magneten oder Karten mit Magnetstreifen zwischen dem Gerät und der Ladestation.



Die Funktion zum kabellosen Aufladen oder zum schnellen Aufladen ist nur auf unterstützten Modellen verfügbar.

Gerät überhitzt bei der Verwendung

Wenn du Funktionen oder Anwendungen ausführst, die viel Akkuleistung nutzen, oder wenn du Funktionen oder Anwendungen über einen längeren Zeitraum verwendest, überhitzt das Gerät aufgrund des erhöhten Akkuverbrauchs unter Umständen zeitweise. Schließe alle aktiven Apps und verwende das Gerät für eine Weile nicht.

In folgenden Situationen kann das Gerät z.B. überhitzen.

- Bei der Ersteinrichtung nach dem Kauf oder beim Wiederherstellen von Daten
- Beim Herunterladen großer Dateien

- Beim Verwenden von Apps, die viel Akkuleistung verbrauchen, oder beim Verwenden von Apps über einen längeren Zeitraum
 - Beim längeren Spielen qualitativ hochwertiger Spiele
 - Beim Aufnehmen von Videos über einen längeren Zeitraum
 - Beim Streamen von Videos, wenn die maximale Helligkeitseinstellung verwendet wird
 - Beim Verbinden mit einem Fernseher
- Beim Multitasking (oder wenn viele Apps im Hintergrund ausgeführt werden)
 - Beim Verwenden der Multi Window-Funktion
 - Beim Aktualisieren oder Installieren von Apps, während gleichzeitig ein Video aufgenommen wird
 - Beim Herunterladen großer Dateien während eines Videoanrufs
 - Beim Aufnehmen von Videos, während gleichzeitig eine Navigations-App aktiv ist
- Beim Nutzen großer Datenmengen für die Synchronisierung mit Cloud-, E-Mail- oder anderen Konten
- Beim Verwenden einer Navigations-App in einem Auto, wenn das Gerät direkter Sonneneinstrahlung ausgesetzt ist
- Beim Verwenden des Mobile Hotspots und der Tethering-Funktion
- Beim Verwenden des Geräts in Umgebungen mit schwachem Signal oder ohne Empfang
- Beim Laden des Akkus mit einem beschädigten USB-Kabel
- Wenn die Multifunktionsbuchse des Geräts beschädigt oder verunreinigt ist, z.B. mit Flüssigkeiten, Staub, Metallspänen oder Bleistiftrückständen
- Wenn du Roaming nutzt

Gehe folgendermaßen vor, wenn das Gerät überhitzt:

- Stelle sicher, dass immer die neueste Software auf dem Gerät verwendet wird.
- Konflikte zwischen aktiven Apps führen möglicherweise zum Überhitzen des Geräts. Starte das Gerät neu.
- Deaktiviere WLAN, GPS und Bluetooth, sofern du die Funktionen nicht verwendest.
- Schließe nicht genutzte Apps, die zu einem höheren Akkuverbrauch führen oder die im Hintergrund ausgeführt werden.
- Lösche nicht benötigte Dateien oder Apps.
- Verringere die Bildschirmhelligkeit.
- Sollte sich das Gerät überhitzen oder längere Zeit heiß sein, solltest du es eine Zeit lang nicht verwenden. Erhitzt sich das Gerät weiterhin stark, wende dich an ein Servicecenter von Samsung oder ein autorisiertes Servicecenter.

Vorkehrungen gegen Geräteüberhitzung

Wenn das Tragen des Geräts aufgrund einer Überhitzung unangenehm wird, verwende es nicht weiter.

Wenn das Gerät sich erhitzt, kann es zu Leistungs- und Funktionseinschränkungen kommen oder das Gerät schaltet sich ab, um abzukühlen. Die Funktion ist nur bei unterstützten Modellen verfügbar.

- Bei einer Überhitzung des Geräts werden die Bildschirmhelligkeit, die Bildwiederholrate und die Leistungsgeschwindigkeit eingeschränkt, um die Temperatur des Geräts zu senken. Auch wenn das Symbol für die Akkuladeanzeige erscheint, kann der Ladevorgang langsam sein. Wenn der Ladevorgang aufgrund eines Temperaturanstiegs im Gerät unterbrochen wird, blinkt das Akkusymbol.
- Falls das Gerät eine bestimmte Temperatur erreicht, wird eine Warnmeldung angezeigt, um Geräteversagen, Hautirritationen, Schäden und Auslaufen des Akkus vorzubeugen. Laufende Anwendungen werden geschlossen und Anrufe sowie andere Funktionen (mit Ausnahme von Notrufen) werden beschränkt, bis das Gerät abkühlt.
- Wenn die Temperatur weiterhin ansteigt und eine zweite Meldung angezeigt wird, schaltet sich das Gerät aus. Verwende das Gerät nicht mehr, bis die Temperatur im empfohlenen Betriebstemperaturbereich liegt. Wenn die zweite Meldung während eines Notrufs angezeigt wird, wird der Anruf nicht durch ein erzwungenes Abschalten getrennt.



Empfohlener Betriebstemperaturbereich

Der empfohlene Betriebstemperaturbereich für das Gerät liegt zwischen 0 °C und 35 °C. Bei Nichtbeachtung der empfohlenen Umgebungstemperaturbereiche kann das Gerät beschädigt oder die Lebensdauer des Akkus verkürzt werden.

Vorkehrungen für die Betriebsumgebung

Das Gerät kann unter folgenden Bedingungen aufgrund der Umgebung überhitzen. Sei vorsichtig im Umgang mit dem Gerät, um eine Verkürzung der Akkulebensdauer, eine Beschädigung des Geräts oder ein Feuer zu vermeiden.

- Lagere das Gerät nicht bei sehr niedrigen oder sehr hohen Temperaturen.
- Setze das Gerät nicht über längere Zeiträume direkter Sonneneinstrahlung aus.
- Verwende oder lagere das Gerät nicht für längere Zeit in sehr heißen Umgebungen wie im Sommer im Autoinnenraum.
- Lege das Gerät nicht in Bereichen ab, die heiß werden können, zum Beispiel auf einem Heizkissen.
- Bewahre das Gerät nicht in oder in der Nähe von Heizungen, Mikrowellengeräten, erhitzten Kochvorrichtungen oder Hochdruckbehältern auf.
- Verwende keine Kabel, deren Beschichtung abblättert oder beschädigt ist. Beschädigte oder nicht richtig funktionierende Ladegeräte und Akkus dürfen ebenfalls nicht verwendet werden.

Informationen zum Stromverbrauch im Standbymodus für dieses Produkt finden

- Rufe www.samsung.com/global/ecodesign_energy auf.
- Suche nach der Modellnummer des Produkts.



Diese Funktion ist möglicherweise je nach Region, Mobilfunkanbieter oder Modell nicht verfügbar.

Anhang

Eingabehilfe

Informationen zur Eingabehilfe

Mit diesen Funktionen kannst du die Bedienung des Gerätes für Personen mit eingeschränkter Seh- und Hörfähigkeit sowie eingeschränkter Funktion der Hände und Finger erleichtern.

Öffne die **Einstellungen** und tippe **Eingabehilfe** an. Tippe **Für dich empfohlen** an, um die empfohlenen Funktionen und die von dir verwendeten Eingabehilfefunktionen anzuzeigen. Tippe **Ausschalten** an, um die verwendeten Funktionen zu deaktivieren.

Verbesserungen der Sichtbarkeit

Anzeigemodus

Ändere den Anzeigemodus.

Öffne die **Einstellungen**, tippe **Eingabehilfe** → **Verbesserungen der Sichtbarkeit** an und wähle dann unter **Anzeigemodus** den gewünschten Modus aus.

Anzeige mit starkem Kontrast verwenden

Wende ein übersichtliches Design an, bei dem helle Inhalte auf einem dunklen Hintergrund angezeigt werden.

Öffne die **Einstellungen** und tippe **Eingabehilfe** → **Verbesserungen der Sichtbarkeit** → **Theme mit hohem Kontrast** an. Wähle dann das gewünschte Thema aus, tippe den Schalter an, um die Funktion zu aktivieren und tippe anschließend auf **Download** → **Anwenden**.

Schriftarten mit starkem Kontrast verwenden

Passe Farbe und Umrisse von Schriftarten an, um den Kontrast zwischen Text und Hintergrund zu erhöhen.

Öffne die **Einstellungen** und tippe **Eingabehilfe** → **Verbesserungen der Sichtbarkeit** und anschließend den Schalter **Kontrastreiche Schriftarten** an, um die Funktion zu aktivieren.

Tastatur mit starkem Kontrast verwenden

Ändere die Farben der Samsung-Tastatur, um den Kontrast zwischen Text und Hintergrund zu erhöhen.

Öffne die **Einstellungen** und tippe **Eingabehilfe** → **Verbesserungen der Sichtbarkeit** und anschließend den Schalter **Kontrastreiche Tastatur** an, um die Funktion zu aktivieren.

Schaltflächenformen anzeigen

Lass dir Schaltflächen mit Rahmen anzeigen, um sie hervorzuheben.

Öffne die **Einstellungen** und tippe **Eingabehilfe** → **Verbesserungen der Sichtbarkeit** und anschließend den Schalter **Schaltflächen hervorheben** an, um die Funktion zu aktivieren.

Umrisse deutlicher machen

Zeig Objekte in Bildern und Videos mit starken Umrissen deutlicher an.

Öffne die **Einstellungen** und tippe **Eingabehilfe** → **Verbesserungen der Sichtbarkeit** → **Relumino-Kontur** und anschließend den Schalter an, um die Funktion zu aktivieren.

Passe die Umrissstärke mit dem Schieberegler unter **Konturenstärke** an.

Displayfarben umkehren

Verbessere die Sichtbarkeit des Bildschirms, damit der Text auf dem Bildschirm erkennbar ist.

Öffne die **Einstellungen** und tippe **Eingabehilfe** → **Verbesserungen der Sichtbarkeit** und anschließend den Schalter **Farbumkehr** an, um die Funktion zu aktivieren.

Farbkorrektur

Passe die Anzeige von Farben auf dem Bildschirm an, wenn du Farben schlecht unterscheiden kannst. Das Gerät ändert die Farben in besser erkennbare Farben.

Öffne die **Einstellungen** und tippe **Eingabehilfe** → **Verbesserungen der Sichtbarkeit** → **Farbkorrektur** und anschließend den Schalter an, um die Funktion zu aktivieren. Wähle eine Option aus.

Farbfilter

Wenn du beim Lesen des Textes auf dem Bildschirm Probleme hast, ändere die Bildschirmfarben.

Öffne die **Einstellungen** und tippe **Eingabehilfe** → **Verbesserungen der Sichtbarkeit** → **Farbfilter** und anschließend den Schalter an, um die Funktion zu aktivieren. Wähle die gewünschte Farbe aus.

Passe die Transparenz mit dem Schieberegler unter **Deckkraft** an.

Bewegungseffekte auf dem Bildschirm reduzieren

Schränke bestimmte Animationseffekte ein, wenn du empfindlich auf Animationen oder Bewegungen auf dem Bildschirm reagierst.

Öffne die **Einstellungen** und tippe **Eingabehilfe** → **Verbesserungen der Sichtbarkeit** und anschließend den Schalter **Animationen verringern** an, um die Funktion zu aktivieren.

Transparenz- und Unschärfeeffekte reduzieren

Reduziere die Transparenz- und Unschärfeeffekte, um den Inhalt auf dem Bildschirm besser sichtbar zu machen.

Öffne die **Einstellungen** und tippe **Eingabehilfe** → **Verbesserungen der Sichtbarkeit** und anschließend den Schalter **Transparenz und Unschärfe verringern** an, um die Funktion zu aktivieren.

Bildschirm dimmen

Dimme den Bildschirm unter die minimale Helligkeitseinstellung hinaus, um ein angenehmeres Anzeigelerlebnis zu erhalten.

Öffne die **Einstellungen** und tippe **Eingabehilfe** → **Verbesserungen der Sichtbarkeit** und anschließend den Schalter **Extra-Dimmung** an, um die Funktion zu aktivieren.

Flackernde Lichteffekte dimmen

Reduziert die Intensität von flackernden Lichteffekten in abgespielten Videos.

Öffne die **Einstellungen** und tippe **Eingabehilfe** → **Verbesserungen der Sichtbarkeit** und anschließend den Schalter **Dimmen des Bildschirmflimmerns** an, um die Funktion zu aktivieren.

Bildschirm vergrößern

Mit dieser Funktion kannst du den Bildschirm vergrößern und einen bestimmten Bereich heranzoomen.

Öffne die Anwendung **Einstellungen** und tippe **Eingabehilfe** → **Verbesserungen der Sichtbarkeit** → **Vergrößerung** → **Vergrößerung-Shortcut** und anschließend den Schalter an, um die Funktion zu aktivieren.

Markiere anschließend die gewünschten Aktionen, um mit der direkten Nutzung dieser Funktion zu beginnen.

- **Auf Eingabehilfe-Schaltfläche tippen:** Vergrößere die Ansicht, indem du auf das Symbol für Vergrößerungen tippst ()
- **Funktions- und Lauter-Taste drücken:** Vergrößere die Ansicht, indem du gleichzeitig die Funktionstaste und die Lauter-Taste drückst.

- **Lauter- und Leiser-Tasten 3 Sekunden gedrückt halten:** Vergrößere die Ansicht, indem du die Lauter-Taste und die Leiser-Taste gleichzeitig 3 Sekunden lang gedrückt hältst.
- **3-mal auf Bildschirm tippen:** Vergrößere die Ansicht, indem du den Bildschirm dreimal antippst.

Du kannst mit dem Vergrößerungsfenster beliebige Bereiche auf dem Bildschirm vergrößern. Ziehe den Rand des Vergrößerungsrahmens, um die Lupe zu verschieben.

Ziehe zwei Finger über die vergrößerte Bildschirmansicht, um den Bildschirm zu erkunden.

Bewege zwei Finger auf der vergrößerten Ansicht zusammen oder auseinander, um das Vergrößerungsverhältnis zu ändern.



- Wenn du den gesamten Bildschirm vergrößerst, können die Tastatur und die Navigationsleiste auf dem Bildschirm nicht vergrößert werden. Wenn du die Tastatur und die Navigationsleiste auch vergrößern möchtest, öffne die **Einstellungen**, tippe **Eingabehilfe** → **Verbesserungen der Sichtbarkeit** → **Vergrößerung** und dann den Schalter **Tastatur bei Eingabe vergrößern** an, um die Funktion zu aktivieren.
- Die Aktivierung dieser Funktion wirkt sich unter Umständen negativ auf die Leistung einiger Anwendungen aus.

Lupe verwenden

Verwende die Kamera als Lupe, um Objekte vergrößert darzustellen.

Öffne die **Einstellungen** und tippe **Eingabehilfe** → **Verbesserungen der Sichtbarkeit** → **Lupe** → **Lupe-Shortcut** und anschließend den Schalter an, um die Funktion zu aktivieren. Markiere anschließend die gewünschten Aktionen, um mit der direkten Nutzung dieser Funktion zu beginnen. Wenn du die Aktionen ausführst, wird die Kamera zur Lupe.

Cursordicke ändern

Öffne die **Einstellungen** und tippe **Eingabehilfe** → **Verbesserungen der Sichtbarkeit** → **Cursor-Stärke** an.

Größe und Farbe des Zeigers ändern

Vergrößere den Zeiger, wenn du eine externe Maus oder ein Touchpad verwendest. Du kannst zudem die Farbe des Zeigers ändern.

Öffne die **Einstellungen** und tippe **Eingabehilfe** → **Verbesserungen der Sichtbarkeit** → **Zeigergröße und -farbe** an.

Schrift ändern

Schriftgröße und -art ändern.

Öffne die **Einstellungen** und tippe **Eingabehilfe** → **Verbesserungen der Sichtbarkeit** → **Schriftgröße und -stil** an.

Bildschirmzoom ändern

Lass die Elemente auf dem Bildschirm größer oder kleiner anzeigen.

Öffne die **Einstellungen** und tippe **Eingabehilfe** → **Verbesserungen der Sichtbarkeit** → **Bildschirmzoom** an.

Tastatureingabe vorlesen

Festlegen, dass das Gerät den mit der Tastatur eingegebenen Text laut vorliest.

Öffne die **Einstellungen** und tippe **Eingabehilfe** → **Verbesserungen der Sichtbarkeit** → **Tastatureingabe vorlesen** und anschließend den Schalter an, um die Funktion zu aktivieren. Wähle dann eine Option aus.

Audiobeschreibung verwenden

Stelle das Gerät so ein, dass die Audiobeschreibung wiedergegeben wird, wenn ein Video mit Audiobeschreibungen abgespielt wird.

Öffne die **Einstellungen** und tippe **Eingabehilfe** → **Verbesserungen der Sichtbarkeit** und anschließend den Schalter **Audiobeschreibung** an, um die Funktion zu aktivieren.

Sprachaufnahmen auf Sprachausgabe-Labels schreiben

Verwende Sprachausgabe-Labels, um Gegenstände mit ähnlichen Formen zu unterscheiden, indem du verschiedene Labels daran anbringst. Du kannst eine Sprachaufnahme erstellen und einem Sprachausgabe-Label mit aktivierter NFC-Funktion zuweisen. Die Sprachaufnahme wird abgespielt, wenn du das Mobilgerät in die Nähe des Labels hältst.



Schalte die NFC-Funktion ein, bevor du diese Funktion verwendest.

- 1 Öffne die **Einstellungen** und tippe **Eingabehilfe** → **Verbesserungen der Sichtbarkeit** → **Etikett zur Sprachausgabe** an.

Die Sprachaufnahme wird aufgerufen.

- 2 Tippe das Aufnahmesymbol () an, um mit der Aufnahme zu beginnen. Sprich in das Mikrofon.
- 3 Wenn du mit der Aufnahme fertig bist, tippe zum Anhalten **OK** an.
- 4 Halte das Gerät mit der Rückseite über das Sprachausgabe-Label.
Die Informationen in der Sprachaufnahme werden in das Sprachausgabe-Label geschrieben.

TalkBack (Sprachrückmeldung)

TalkBack ein- oder ausschalten

Wenn du TalkBack aktivierst, erhältst du vom Gerät Sprachrückmeldungen. Wenn du die ausgewählte Funktion einmal antippst, liest das Gerät den auf dem Bildschirm angezeigten Text laut vor. Wenn du die Funktion zweimal antippst, wird sie aktiviert.

Öffne die **Einstellungen** und tippe **Eingabehilfe** → **TalkBack** und dann den Schalter an, um die Funktion zu aktivieren.

Tippe zum Deaktivieren von TalkBack den Schalter und dann zweimal schnell hintereinander eine andere Stelle auf dem Bildschirm an. Tippe dann **Ausschalten** an und tippe eine beliebige Stelle auf dem Bildschirm doppelt an.

Tippe **Einstellungen** → **TalkBack-Anleitung** an, um Informationen zur Verwendung von TalkBack zu erhalten.



Einige Funktionen sind bei Verwendung von TalkBack nicht verfügbar.

Bildschirm mit Fingerbewegungen steuern

Du kannst diverse Fingerbewegungen zur Bildschirmsteuerung während der Verwendung von TalkBack verwenden.

Öffne die **Einstellungen** und tippe **Eingabehilfe** → **TalkBack** → **Einstellungen** → **Touch-Gesten** an, um die verfügbaren Fingerbewegungen anzuzeigen und anzupassen.

Lesemenü verwenden

Streiche mit drei Fingern nach links oder rechts, wenn TalkBack aktiviert ist. Das Lesemenü wird angezeigt und das Gerät liest die Optionen vor. Streiche mit drei Fingern nach links oder rechts, um durch die Optionen zu blättern. Wenn die gewünschte Option vorgelesen wird, streiche nach oben oder unten, um die Option auszuwählen oder ihre Einstellungen zu ändern. Wenn beispielsweise **Sprechgeschwindigkeit** vorgelesen wird, kannst du die Geschwindigkeit durch Wischen nach oben oder unten ändern.

Bildkennzeichnungen hinzufügen und verwalten

Bildern auf dem Bildschirm können Kennzeichnungen hinzugefügt werden. Das Gerät liest die Kennzeichnungen laut vor, wenn die Bilder ausgewählt werden. Füge nicht gekennzeichneten Bildern Kennzeichnungen hinzu, indem du nach oben oder unten und dann nach rechts streichst. Tippe dann **Label hinzufügen** an, wenn die TalkBack-Menüs angezeigt werden.

Öffne zum Verwalten der Kennzeichnungen die **Einstellungen** und tippe **Eingabehilfe** → **TalkBack** → **Einstellungen** → **Erweiterte Einstellungen** → **Benutzerdefinierte Labels** an.

Einstellungen für TalkBack konfigurieren

Konfiguriere Einstellungen für TalkBack zur bequemerer Verwendung.

Öffne die **Einstellungen** und tippe **Eingabehilfe** → **TalkBack** → **Einstellungen** an.

- **Neue Funktionen in TalkBack:** Überprüfung auf wichtige Updates und Änderungen für TalkBack durchführen.
- **Text-zu-Sprache:** Ändere die Einstellungen für Text-zu-Sprache-Funktionen, die bei aktivierter TalkBack-Funktion verwendet werden, z. B. Sprachen, Geschwindigkeit usw.
- **Ausführlichkeit:** Detaileinstellungen für die Sprachrückmeldung anpassen.
- **Bild- und Bildschirmbeschreibungen:** Einstellungen für automatische Beschreibungen konfigurieren. Du kannst Beschreibungen anhören, wenn du ein Bild, ein Symbol oder ein Bild mit Text fokussierst. Wenn du die Funktion **Detaillierte Bildschirm- und Bildbeschreibungen** aktivierst, kannst du dir detaillierte Beschreibungen von Bildern oder dem Bildschirminhalt anhören. Wische nach oben oder nach unten und anschließend nach rechts, während du TalkBack verwendest. Tippe dann in den angezeigten TalkBack-Menüs auf **Bild beschreiben** oder **Bildschirminhalt beschreiben**.
- **Töne und Vibration:** Ton- und Vibrationseinstellungen für TalkBack ändern.
- **Fokusanzeige ändern:** Gerät so einstellen, dass der Rand der Fokusanzeige dicker dargestellt wird, wenn du Elemente antippst. Du kannst zudem die Farbe der Anzeige ändern.
- **Sprachausgabe anzeigen:** Festlegen, um Sprach-Feedback in Text auf dem Bildschirm anzuzeigen.
- **Touch-Gesten:** Verschiedene Fingerbewegungen zum Steuern des Bildschirms anzeigen, während du TalkBack verwendest, und Einstellungen für Gesten anpassen.
- **Menüs bearbeiten:** Auswählen, welche TalkBack-Menüs und Lesemenüs verwendet werden sollen.
- **Tastenkombinationen:** Die Tastenkürzel der angeschlossenen externen Tastatur anpassen.
- **Bildschirmtastatur:** Einstellungen der Bildschirmtastatur anpassen.
- **Brailletastatur:** Buchstaben mit einer 6-Punkte-Brailletastatur eingeben.
- **Braillezeile:** Ein Braille-Display verbinden und die Einstellungen ändern.
- **Erweiterte Einstellungen:** Erweiterte Einstellungen für TalkBack konfigurieren.
- **TalkBack-Anleitung:** Informationen zur Verwendung von TalkBack anzeigen.
- **Hilfe:** TalkBack-Hilfeseite aufrufen.
- **Support für Barrierefreiheit bei Google-Produkten kontaktieren:** Google-Hilfeseite zur Barrierefreiheit aufrufen.

Text über die Tastatur eingeben

Tippe zum Anzeigen der Tastatur das Texteingabefeld an und tippe dann zweimal eine andere Stelle auf dem Bildschirm an.

Wenn du die Tastatur mit dem Finger berührst, werden die Zeichenschaltflächen, die der Finger berührt, vom Gerät laut gelesen. Wenn du das gewünschte Zeichen hörst, lass den Bildschirm los, um es auszuwählen. Das Zeichen wird eingegeben und das Gerät liest den Text laut.

Zusätzliche Zeichen eingeben

Um zusätzliche Zeichen einzugeben, die für eine Schaltfläche verfügbar sind, tippe diese Schaltfläche auf der Tastatur an und lasse sie angetippt. Oberhalb der Schaltfläche wird ein Pop-up-Fenster mit den verfügbaren Zeichen angezeigt. Ziehe zum Auswählen eines Zeichens den Finger über das Pop-up-Fenster, bis du das gewünschte Zeichen hörst, und lass dann das Pop-up-Fenster los.

Verbesserungen für das Hören

Automatische Transkription

Das Gerät kann Gesprochenes über das integrierte Mikrofon erfassen und als Text auf dem Bildschirm anzeigen.

Öffne die **Einstellungen** und tippe **Eingabehilfe** → **Verbesserungen für das Hören** → **Automatische Transkription** → **Automatische Transkription-Shortcut** und anschließend den Schalter an, um die Funktion zu aktivieren.

Markiere die gewünschten Aktionen, um mit der direkten Nutzung dieser Funktion zu beginnen. Führe dann die Aktion aus, um Gesprochenes transkribieren zu lassen.

Automatische Untertitel

Lege fest, dass das Gerät bei der Wiedergabe von Medien wie Videos oder Podcasts das Gesprochene erkennt und automatisch Untertitel generiert.

Öffne die **Einstellungen** und tippe **Eingabehilfe** → **Verbesserungen für das Hören** → **Automatische Untertitel** und anschließend den Schalter **Automatische Untertitel verwenden** an, um die Funktion zu aktivieren.

Untertiteleinstellungen

Öffne die **Einstellungen** und tippe **Eingabehilfe** → **Verbesserungen für das Hören** → **Einstellungen für Bildunterschrift** und anschließend den Schalter **Untertitel anzeigen** an, um die Funktion zu aktivieren.

Wähle eine Option zur Konfiguration der Untertiteleinstellungen aus.

Lichtbenachrichtigung einstellen

Richte das Gerät so ein, dass der Blitz oder der Bildschirm blinken, wenn ein Alarm ertönt oder du Benachrichtigungen (z.B. zu eingehenden Anrufen oder neuen Nachrichten) erhältst.

Öffne die **Einstellungen**, tippe **Eingabehilfe** → **Verbesserungen für das Hören** → **Blitzlicht-Benachrichtigung** an und aktiviere anschließend die gewünschten Optionen.

Hörgeräteunterstützung

Verbessere die Klangqualität deines Geräts, damit es für die Verwendung mit Hörhilfen optimiert wird.

Öffne die **Einstellungen** und tippe **Eingabehilfe** → **Verbesserungen für das Hören** → **Hörgeräteunterstützung** und dann **Hörgerätekompatibilität** an, um die Funktion zu aktivieren.

Geräuschbenachrichtigungen

Stelle ein, dass das Gerät Töne wie das Piepen eines Rauchmelders oder das Weinen eines Babys erkennt. Das Gerät vibriert, wenn es Töne erkennt, und die Benachrichtigung wird in einem Protokoll gespeichert.



Bei aktivierter Funktion funktioniert die Spracherkennung nicht.

Öffne die **Einstellungen** und tippe **Eingabehilfe** → **Verbesserungen für das Hören** → **Geräuschbenachrichtigungen** → **Geräuschbenachrichtigungen öffnen** an. Befolge die Anweisungen auf dem Bildschirm, um die Tonbenachrichtigungen zu aktivieren. Wenn Töne erkannt werden, wird das Protokoll angezeigt.

Umgebungsound verstärken

Du kannst einstellen, dass das Gerät den Umgebungsound verstärkt, damit du deine Umgebung beim Verwenden von Kopfhörern besser wahrnimmst.

- 1 Öffne die **Einstellungen** und tippe **Eingabehilfe** → **Verbesserungen für das Hören** → **Umgebungsound verstärken** → **Umgebungsound verstärken-Shortcut** und anschließend den Schalter an, um die Funktion zu aktivieren.
- 2 Markiere die gewünschten Aktionen, um mit der direkten Nutzung dieser Funktion zu beginnen.
- 3 Schließe Kopfhörer an das Gerät an und trage sie.
- 4 Führe die Aktion aus.

Adapt Sound

Du kannst die Soundeinstellungen so anpassen, dass die gewünschte Qualität erzielt wird, und sie dann für Anrufe oder die Medienwiedergabe nutzen.

Öffne die **Einstellungen**, tippe **Eingabehilfe** → **Verbesserungen für das Hören** → **Adapt Sound** und dann den Schalter an, um die Funktion zu aktivieren, und passe dann die Soundeinstellungen an.

Alle Töne ausschalten

Alle Gerätetöne wie z.B. Medientöne oder die Stimme des Anrufers während eines Anrufs, werden stumm geschaltet.

Öffne die **Einstellungen** und tippe **Eingabehilfe** → **Verbesserungen für das Hören** → **Alle Töne stummschalten** und anschließend den Schalter an, um die Funktion zu aktivieren.

Mono-Audio

Bei der Mono-Wiedergabe wird der Stereo-Ton in ein Signal gebündelt, das an den Lautsprechern des Kopfhörers ausgegeben wird. Diese Funktion ist bei Hörbehinderung oder in Situationen hilfreich, in denen ein einzelner Ohrhörer komfortabler ist.

Öffne die **Einstellungen** und tippe **Eingabehilfe** → **Verbesserungen für das Hören** und anschließend den Schalter **Mono-Audio** an, um die Funktion zu aktivieren.

Audio-Balance anpassen

Lege fest, dass die Audio-Balance angepasst wird.

- 1 Öffne die Anwendung **Einstellungen** und tippe **Eingabehilfe** → **Verbesserungen für das Hören** an.
- 2 Ziehe den Schieberegler unter **Linke/rechte Ton-Balance** nach links oder rechts, um die Tonbalance anzupassen.

Interaktion und Geschicklichkeit

Universeller Steuerbefehl

Du kannst den Bildschirm über einen externen Schalter oder über Kopfbewegungen und Gesichtsausdrücke bedienen.

- 1 Öffne die **Einstellungen** und tippe **Eingabehilfe** → **Interaktion und Geschicklichkeit** → **Universeller Steuerbefehl** an.
- 2 Lies die Anweisungen auf dem Bildschirm und tippe **OK** an.
- 3 Tippe den Schalter an, um die Funktion zu aktivieren.
- 4 Wenn die Befehle nicht auf dem Gerät registriert sind, tippe **Steuerbefehl hinzufügen** an und konfiguriere die Befehle zum Bedienen des Geräts.



Zum Aktivieren der universellen Steuerbefehle muss mindestens ein Steuerbefehl auf dem Gerät registriert sein.

Tippe den Schalter unter **Steuerbefehle** an, um die Steuerbefehle für die Bedienung des Geräts zu konfigurieren. Drücke zum Deaktivieren dieser Funktion gleichzeitig die Funktionstaste und die Lauter-Taste.

Assistentenmenü

Hilfs-Schnellzugriffssymbol anzeigen

Mit dieser Funktion kannst du auf dem Gerät das Hilfs-Schnellzugriffssymbol anzeigen lassen, das dich beim Zugriff auf Anwendungen, Funktionen und Einstellungen unterstützt. Durch Antippen der Hilfemenüs im Symbol kannst du das Gerät bedienen.

- 1 Öffne die **Einstellungen** und tippe **Eingabehilfe** → **Interaktion und Geschicklichkeit** → **Assistentenmenü** an.
- 2 Tippe den Schalter an, um die Funktion zu aktivieren.
Das Hilfs-Schnellzugriffssymbol wird unten rechts auf dem Bildschirm angezeigt.
Verschiebe den Schieberegler unter **Transparenz**, um die Transparenz der Schnellzugriffssymbole des Assistenten anzupassen.

Auf Hilfsmenüs zugreifen

Der Schnellzugriff auf das Hilfsmenü wird als unverankertes Symbol angezeigt, damit du auf allen Bildschirmen auf die Hilfsmenüs zugreifen kannst.

Wenn du das Hilfs-Schnellzugriffssymbol antippst, wird das Symbol vergrößert und die Hilfsmenüs werden auf dem Symbol angezeigt. Tippe den Nach-Links- oder Nach-Rechts-Pfeil an oder streiche nach links oder rechts, um andere Menüs auszuwählen.

Erweiterte Hilfsmenüs verwenden

Konfiguriere das Gerät so, dass für ausgewählte Anwendungen erweiterte Hilfsmenüs angezeigt werden.

Öffne die **Einstellungen** und tippe **Eingabehilfe** → **Interaktion und Geschicklichkeit** → **Assistentenmenü** → **Apps auswählen, die mit Kontextmenüs angezeigt werden** und dann die Schalter neben den Anwendungen an, die aktiviert werden sollen.

Voice Access

Mit dieser Option kannst du dein Gerät per Sprachbefehl steuern.

Öffne die **Einstellungen**, tippe **Eingabehilfe** → **Interaktion und Geschicklichkeit** → **Voice Access** an und tippe den Schalter an, um die Funktion zu aktivieren.

Anrufe beantworten oder beenden

Ändere die Methode für das Beantworten oder Beenden von Anrufen.

Öffne die **Einstellungen**, tippe **Eingabehilfe** → **Interaktion und Geschicklichkeit** → **Anrufe beantworten und beenden** an und passe anschließend die Einstellungen an.

Interaktionssteuerung

Aktiviere den Interaktionssteuerungsmodus, um die Reaktion des Geräts auf Eingaben beim Verwenden von Anwendungen zu beschränken.

- 1 Öffne die **Einstellungen** und tippe **Eingabehilfe** → **Interaktion und Geschicklichkeit** → **Interaktionssteuerung** an.
- 2 Tippe den Schalter **Interaktionssteuerung-Shortcut** an, um die Funktion aufzurufen.
- 3 Drücke gleichzeitig die Funktionstaste und die Lauter-Taste, während du eine Anwendung verwendest.
- 4 Passe die Größe des Rahmens an oder ziehe eine Linie um einen Bereich, den du einschränken möchtest.
- 5 Tippe **OK** an.
Das Gerät zeigt den eingeschränkten Bereich an. Der eingeschränkte Bereich reagiert nicht auf Berührungen und die Tasten des Geräts werden deaktiviert. Du hast allerdings die Möglichkeit, im Interaktionssteuerungsmodus Funktionen für die Funktionstaste, die Lautstärketaste und die Tastatur zu aktivieren.

Zum Deaktivieren des Interaktionssteuerungsmodus drückst du gleichzeitig die Funktionstaste und die Lauter-Taste.

Um einzustellen, dass der Bildschirm nach dem Deaktivieren des Interaktionssteuerungsmodus gesperrt wird, öffne die **Einstellungen**, tippe **Eingabehilfe** → **Interaktion und Geschicklichkeit** → **Interaktionssteuerung** und anschließend den Schalter **Sperrbildschirm bei Deaktivierung** an, um die Funktion zu aktivieren.

Zeit für eine Maßnahme

Lege fest, wie lange Pop-up-Fenster zu sehen sein sollen, in denen du zu einer Aktion aufgefordert wirst, etwa für Benachrichtigungen oder die Lautstärkesteuerung.

Öffne die **Einstellungen**, tippe **Eingabehilfe** → **Interaktion und Geschicklichkeit** → **Zeit für eine Maßnahme** an und wähle dann eine Option aus.

Verzögerung bei Berühren/Halten

Lege die Erkennungszeit für das Berühren und Angetippt lassen des Bildschirms fest.

Öffne die **Einstellungen**, tippe **Eingabehilfe** → **Interaktion und Geschicklichkeit** → **Verzögerung bei Berühren/Halten** → **Berühren/Halten-Verz. festlegen** an und wähle dann eine Option aus.

Tippdauer

Stelle ein, wie lange der Bildschirm berührt werden muss, damit das Gerät die Berührung als Antippen erkennt.

Öffne die **Einstellungen**, tippe **Eingabehilfe** → **Interaktion und Geschicklichkeit** → **Tippdauer** → **Tippdauer festlegen** an und lege anschließend die Dauer fest.

Ignorieren wiederholter Berührungen

Stelle ein, dass das Gerät nur die erste Berührung innerhalb eines festgelegten Zeitraums erkennt, wenn der Bildschirm mehrmals angetippt wird.

Öffne die **Einstellungen**, tippe **Eingabehilfe** → **Interaktion und Geschicklichkeit** → **Ignorieren wiederholter Berührungen** → **Zeit für das Ignorieren wiederholter Berührung festl.** an und lege anschließend die Dauer fest.

Verweilaktion

Stelle das Gerät so ein, dass ein Element automatisch ausgewählt wird, wenn du den Mauszeiger darauf positionierst.

Öffne die **Einstellungen**, tippe **Eingabehilfe** → **Interaktion und Geschicklichkeit** → **Verweilaktion** an und tippe den Schalter an, um die Funktion zu aktivieren.

Du kannst die Einstellungen anpassen, indem du die Optionen auswählst.

Eckaktionen

Weise Aktionen zu, die ausgelöst werden, wenn du den Mauszeiger in eine Ecke des Bildschirms bewegst.

Öffne die **Einstellungen**, tippe **Eingabehilfe** → **Interaktion und Geschicklichkeit** → **Eckaktionen** an und tippe den Schalter an, um die Funktion zu aktivieren. Wähle dann unter **Eckaktionen** eine Option und eine Aktion aus.

Festgestellte Tasten

Lege fest, dass die Zusatztaste einer externen Tastatur, etwa die Umschalt-, Strg- oder Alt-Taste, gedrückt bleibt. So musst du bei Tastenkürzeln keine zwei Tasten gleichzeitig drücken.

Öffne die **Einstellungen** und tippe **Eingabehilfe** → **Interaktion und Geschicklichkeit** und anschließend den Schalter **Festgestellte Tasten** an, um die Funktion zu aktivieren.

Anschlaggeschwindigkeit

Lege die Erkennungszeit für das Drücken einer Taste auf einer externen Tastatur fest.

Öffne die **Einstellungen** und tippe **Eingabehilfe** → **Interaktion und Geschicklichkeit** → **Anschlaggeschwindigkeit** und dann den Schalter an, um die Funktion zu aktivieren. Lege anschließend die Dauer fest.

Tastenanschlagfunktion

Stelle ein, dass das Gerät innerhalb eines festgelegten Zeitraums nur das erste Drücken erkennt, wenn du eine Taste / Schaltfläche mehrmals drückst.

Öffne die **Einstellungen** und tippe **Eingabehilfe** → **Interaktion und Geschicklichkeit** → **Tastenanschlagfunktion** und dann den Schalter an, um die Funktion zu aktivieren. Lege anschließend die Dauer fest.

Maustasten

Verwende die angeschlossene Tastatur als Maus.

Öffne die **Einstellungen** und tippe **Eingabehilfe** → **Interaktion und Geschicklichkeit** und anschließend den Schalter **Maustasten** an, um die Funktion zu aktivieren.

Eingabehilfe-Verknüpfungen

Greife direkt auf die Eingabehilfefunktionen zu.

Öffne die **Einstellungen** und tippe **Eingabehilfe** → **Eingabehilfe-Verknüpfungen** an. Tippe **Eingabehilfe-Schaltfläche** → **Aktionen auswählen** an oder wähle **QuickPanel-Schaltflächen, Funktions- und Lauter-Taste** oder **Lauter- und Leiser-Tasten** aus und aktiviere die gewünschten Eingabehilfefunktionen.

Installierte Apps

Zeige die auf dem Gerät installierten Eingabehilfedienste an.

Öffne die **Einstellungen** und tippe **Eingabehilfe** → **Installierte Apps** an.

Rat und Hilfe bei Problemen

Bitte sieh dir die folgenden möglichen Problembhebungen an, bevor du dich an ein Servicecenter von Samsung oder ein autorisiertes Servicecenter wendest. Einige Situationen treffen möglicherweise nicht auf dein Gerät zu.

Du kannst mögliche Probleme bei der Verwendung des Geräts auch mithilfe von Samsung Members lösen.

Wenn du das Gerät einschaltest oder es verwendest, wirst du aufgefordert, einen der folgenden Codes einzugeben:

- **Passwort:** Wenn die Gerätesperrfunktion aktiviert ist, musst du das Passwort eingeben, das du für das Gerät eingestellt hast.
- **PIN:** Wenn du das Gerät zum ersten Mal verwendest oder die PIN-Anforderung aktiviert ist, musst du die mit der Nano-SIM-Karte gelieferte PIN eingeben. Deaktiviere diese Funktion über das Menü zum Sperren der SIM-Karte.
- **PUK:** Deine Nano-SIM-Karte wird gesperrt, wenn du die PIN mehrmals falsch eintippst. Gib die von deinem Mobilfunkanbieter mitgelieferte PUK ein.
- **PIN2:** Wenn du auf ein Menü zugreifst, für das der PIN2-Code erforderlich ist, musst du den zur Nano-SIM-Karte gehörenden PIN2-Code eingeben. Weitere Informationen erhältst du von deinem Mobilfunkanbieter.

Auf deinem Gerät werden Netzwerk- oder Servicefehlermeldungen angezeigt

- Der Empfang wird möglicherweise unterbrochen, wenn an einem Standort das Signal schwach oder der Empfang schlecht ist. Wechsle den Standort und versuche es erneut. Wenn du dich bewegst, wird die Fehlermeldung möglicherweise wiederholt angezeigt.
- Für den Zugriff auf einige Optionen benötigst du ein Abonnement. Weitere Informationen erhältst du von deinem Mobilfunkanbieter.

Das Gerät lässt sich nicht einschalten

Ist der Akku vollständig entladen, lässt sich das Gerät nicht einschalten. Lade den Akku vollständig auf, bevor du das Gerät einschaltest.

Berührungserkennung ist langsam oder funktioniert nicht richtig

- In den folgenden Situationen funktioniert die Berührungserkennung möglicherweise nicht richtig:
 - Wenn du einen Bildschirmschutz oder optionales Zubehör auf dem Bildschirm anbringst
 - Wenn du Handschuhe trägst, deine Hände beim Antippen des Bildschirms schmutzig sind oder du den Bildschirm mit einem spitzen Gegenstand oder den Fingerspitzen antippst
 - Bei Feuchtigkeit oder Kontakt mit Wasser
- Starte das Gerät neu, um vorübergehende Softwareprobleme zu beheben.
- Stelle sicher, dass die Software auf dem Gerät auf die neueste Version aktualisiert wurde.
- Wenn der Bildschirm Kratzer oder Beschädigungen aufweist, wende dich an ein Servicecenter von Samsung oder ein autorisiertes Servicecenter.

Das Gerät reagiert nicht oder zeigt einen schwerwiegenden Fehler an

Probiere folgende Lösungsvorschläge aus. Wenn das Problem weiterhin besteht, wende dich an ein Servicecenter von Samsung oder ein autorisiertes Servicecenter.

Gerät neustarten

Wenn das Gerät nicht mehr reagiert oder abstürzt, müssen möglicherweise Anwendungen geschlossen und das Gerät aus- und dann wieder eingeschaltet werden.

Neustart erzwingen

Wenn das Gerät nicht reagiert, halte die Funktionstaste und die Leiser-Taste gleichzeitig länger als 7 Sekunden gedrückt, um es neu zu starten.

Gerät zurücksetzen

Falls diese Vorschläge das Problem nicht beheben, setze das Gerät auf die Werkseinstellungen zurück.

Öffne die **Einstellungen** und tippe **Allgemeine Verwaltung** → **Zurücksetzen** → **Reset auf Werkseinstellungen** → **Zurücksetzen** → **Alles löschen** an. Erstelle vor dem Zurücksetzen auf die Werkseinstellungen unbedingt eine Sicherungskopie aller wichtigen Daten, die auf dem Gerät gespeichert sind.

Anrufe werden nicht verbunden

- Stelle sicher, dass du mit dem richtigen Mobilfunknetz verbunden bist.
- Stelle sicher, dass die Anruf Sperre für die gewählte Rufnummer nicht aktiviert ist.
- Stelle sicher, dass die Anruf Sperre für die eingehende Rufnummer nicht aktiviert ist.

Angerufene hören dich während des Anrufs nicht

- Stelle sicher, dass du das eingebaute Mikrofon nicht verdeckst.
- Stelle sicher, dass du das Mikrofon nah an deinen Mund hältst.
- Falls du Kopfhörer verwendest, müssen sie ordnungsgemäß verbunden sein.

Beim Telefonieren höre ich ein Echo

Pass die Lautstärke durch Drücken der Lautstärketaste an oder begib dich an einen anderen Ort.

Die Verbindung zum Mobilfunknetz oder Internet wird häufig unterbrochen oder die Audioqualität ist schlecht

- Stelle sicher, dass die interne Antenne nicht abgedeckt wird.
- Der Empfang wird möglicherweise unterbrochen, wenn an einem Standort das Signal schwach oder der Empfang schlecht ist. Möglicherweise treten die Verbindungsprobleme aufgrund von Problemen an der Basisstation des Mobilfunknetzanbieters auf. Wechsle den Standort und versuche es erneut.
- Wenn du dich während der Verwendung des Geräts bewegst, werden Drahtlosnetzwerkdienste möglicherweise aufgrund von Problemen mit dem Netzwerk des Mobilfunknetzanbieters deaktiviert.

Der Akku lädt nicht ordnungsgemäß (bei Verwendung eines von Samsung zugelassenen Ladegeräts)

- Stelle sicher, dass das Ladegerät richtig angeschlossen ist.
- Lass den Akku in einem Servicecenter von Samsung oder einem autorisierten Servicecenter austauschen. Nimm dabei das Ladegerät und das USB-Kabel mit, das du verwendest. Wenn das induktive Laden nicht funktioniert, nimm auch die induktive Ladestation mit.

Der Akku entlädt sich schneller als nach dem Kauf

- Wenn du das Gerät oder den Akku sehr niedrigen oder sehr hohen Temperaturen aussetzt, verringert sich möglicherweise die Kapazität.
- Der Akkuverbrauch steigt, wenn du bestimmte Funktionen oder Anwendungen wie GPS, Spiele oder das Internet verwendest.
- Der Akku ist ein Verbrauchsgegenstand und die Kapazität verringert sich im Laufe der Zeit.

Beim Öffnen der Kamera werden Fehlermeldungen angezeigt.

Die Kameraanwendung funktioniert nur, wenn das Gerät über ausreichend Speicherplatz und Akkuladung verfügt. Werden beim Öffnen der Kamera Fehlermeldungen angezeigt, versuche Folgendes:

- Lade den Akku auf.
- Gib Speicherplatz frei, indem du Dateien auf einen Computer überträgst oder vom Gerät löschst.
- Starte das Gerät neu.

Funktioniert die Kameraanwendung anschließend immer noch nicht ordnungsgemäß, wende dich an ein Servicecenter von Samsung oder ein autorisiertes Servicecenter.

Die Qualität der Fotos ist schlechter als in der Vorschau

- Die Qualität deiner Fotos variiert möglicherweise je nach der Umgebung, in der du das Foto aufgenommen hast, und den Fototechniken, die du einsetzt.
- Wenn du Fotos in einer dunklen Umgebung, bei Nacht oder in Gebäuden aufnimmst, kann Bildrauschen auftreten oder die Fotos können unscharf sein.

Beim Öffnen von Multimediadateien werden Fehlermeldungen angezeigt

Erscheinen beim Öffnen von Multimediadateien auf dem Gerät Fehlermeldungen oder werden die Dateien nicht auf dem Gerät wiedergegeben, versuche Folgendes:

- Gib Speicherplatz frei, indem du Dateien auf einen Computer überträgst oder vom Gerät löschst.
- Stelle sicher, dass die Musikdatei nicht DRM-geschützt (Digital Rights Management) ist. Ist die Datei DRM-geschützt, musst du für die Wiedergabe der Datei über eine passende Lizenz oder einen Benutzerschlüssel verfügen.

- Stelle sicher, dass die Dateiformate vom Gerät unterstützt werden. Wird ein Dateiformat nicht unterstützt, z.B. DivX oder AC3, installiere eine Anwendung, die das entsprechende Format unterstützt. Besuche zum Überprüfen der vom Gerät unterstützten Dateiformate die Website von Samsung.
- Das Gerät unterstützt Fotos und Videos, die mit dem Gerät aufgenommen wurden. Fotos und Videos, die mit anderen Geräten aufgenommen wurden, werden möglicherweise nicht richtig angezeigt.
- Das Gerät unterstützt Multimediadateien, die von deinem Mobilfunkanbieter oder den Anbietern zusätzlicher Dienste autorisiert sind. Einige Inhalte wie Klingeltöne, Videos oder Hintergrundbilder, die du im Internet finden kannst, funktionieren möglicherweise nicht ordnungsgemäß.

Bluetooth funktioniert nicht ordnungsgemäß

Falls ein anderes Bluetooth-Gerät nicht erkannt wird oder Verbindungsprobleme bzw. Leistungsstörungen vorliegen, versuche Folgendes:

- Vergewissere dich, dass das Gerät, zu dem die Verbindung hergestellt werden soll, verbindungsbereit ist und die entsprechenden Funktionen aktiviert sind.
- Stelle sicher, dass sich dein Telefon und das andere Bluetooth-Gerät innerhalb der maximalen Bluetooth-Reichweite (10 m) befinden.
- Öffne auf deinem Telefon die **Einstellungen**, tippe **Verbindungen** und anschließend den Schalter **Bluetooth** an, um die Funktion zu aktivieren.
- Öffne auf deinem Telefon die **Einstellungen** und tippe **Allgemeine Verwaltung** → **Zurücksetzen** → **WLAN- und Bluetooth-Einstellungen zurücksetzen** → **Einstellungen zurücksetzen** an, um die Netzwerkeinstellungen zurückzusetzen. Beim Zurücksetzen gehen u. U. registrierte Informationen verloren.

Wenn diese Tipps nicht weiterhelfen, wende dich an ein Servicecenter von Samsung oder ein autorisiertes Servicecenter.

Beim Anschluss des Geräts an einen Computer wird keine Verbindung hergestellt.

- Das verwendete USB-Kabel muss mit dem Gerät kompatibel sein.
- Stelle sicher, dass auf dem Computer der richtige Treiber installiert ist und sich dieser auf dem neuesten Stand befindet.

Das Gerät kann den aktuellen Standort nicht ermitteln

GPS-Signale werden an einigen Orten möglicherweise gestört, z.B. in Gebäuden. Verwende in einem solchen Fall ein WLAN oder ein mobiles Netzwerk, um deinen aktuellen Standort zu ermitteln.

Auf dem Gerät gespeicherte Daten wurden gelöscht

Erstelle immer eine Sicherungskopie aller wichtigen Daten, die auf dem Gerät gespeichert sind. Andernfalls kannst du die Daten nicht wiederherstellen, falls sie beschädigt oder gelöscht werden. Samsung ist nicht für den Verlust von Daten verantwortlich, die auf dem Gerät gespeichert sind.

Zwischen dem Äußeren des Gehäuses und dem Gerät befindet sich eine kleine Lücke

- Diese Lücke ist ein wichtiges Herstellungsmerkmal. Einige Teile bewegen sich möglicherweise ganz leicht oder vibrieren.
- Mit der Zeit kann die Reibung zwischen den Teilen dazu führen, dass diese Lücke etwas größer wird.

Im Speicher des Geräts ist nicht ausreichend Speicherplatz frei

Lösche nicht benötigte Daten, beispielsweise im Zwischenspeicher, mit der Gerätewartungsfunktion oder entferne nicht verwendete Anwendungen oder Dateien manuell, um Speicherplatz freizugeben.

Die Home-Schaltfläche wird nicht angezeigt

Die Navigationsleiste mit der Home-Schaltfläche wird möglicherweise nicht angezeigt, wenn du bestimmte Anwendungen oder Funktionen verwendest. Ziehe zum Einblenden der Navigationsleiste den Finger vom unteren Bildschirmrand nach oben.

Beim Schütteln des Geräts kannst du ein klapperndes Geräusch hören

Bei Geräten mit optischer Bildstabilisierung (OIS) oder Autofokus (AF) in der Kamera kann dieses Geräusch auftreten, wenn die entsprechenden internen Komponenten in Kontakt kommen. Dies ist ein normales Phänomen, das auf die Eigenschaften des Geräts zurückzuführen ist.

Akku entfernen

- **Wende dich an ein autorisiertes Servicecenter, wenn der Akku entnommen werden soll. Eine Anleitung zum Entfernen des Akkus erhältst du unter www.samsung.com/global/ecodesign_energy**
- Aus Sicherheitsgründen **darfst du nicht versuchen, den Akku zu entnehmen**. Wird der Akku nicht ordnungsgemäß entfernt, kann dies zu Schäden an Akku und Gerät, zu Verletzungen und zu einer Beeinträchtigung der Sicherheit des Geräts führen.
- Samsung ist nicht für Schäden oder Verluste haftbar (ob vertragsbezogen oder in Bezug auf unerlaubte Handlungen, einschließlich Fahrlässigkeit), die durch das Nichtbefolgen dieser Warnungen und Anweisungen entstehen, außer bei Tod oder Verletzung infolge von Fahrlässigkeit seitens Samsung.

Copyright

Copyright © 2026 Samsung Electronics Co., Ltd.

Dieses Handbuch ist durch internationale Copyright-Gesetze geschützt.

Dieses Handbuch darf weder als Ganzes noch in Teilen reproduziert, vertrieben, übersetzt oder in anderer Form oder mit anderen Mitteln elektronischer oder mechanischer Art übertragen werden. Dazu zählt auch das Fotokopieren, Aufzeichnen oder Speichern in jeglicher Art von Informationsspeicher- und -abrufsystem.

Marken

- Samsung und das Samsung-Logo sind eingetragene Marken von Samsung Electronics Co., Ltd.
- Bluetooth® ist eine weltweit eingetragene Marke von Bluetooth SIG, Inc.
- Wi-Fi®, Wi-Fi Direct™, Wi-Fi CERTIFIED™ und das Wi-Fi-Logo sind eingetragene Marken der Wi-Fi Alliance.
- In Lizenz von Dolby Laboratories gefertigt. Dolby, Dolby Atmos und das Doppel-D-Symbol sind Warenzeichen von Dolby Laboratories.
- Alle weiteren Marken und Copyrights sind Eigentum ihrer jeweiligen Besitzer.