

**SAMSUNG**

# ΟΔΗΓΟΣ ΧΡΗΣΤΗ

SM-S942B/DS  
SM-S947B/DS  
SM-S948B/DS

Greek. 02/2026. Rev.1.0

[www.samsung.com](http://www.samsung.com)

# Περιεχόμενα

## Πρώτα βήματα

- 5 Διάταξη και λειτουργίες συσκευής
- 13 Φόρτιση της μπαταρίας
- 18 Κάρτα Nano-SIM και eSIM
- 21 Ενεργοποίηση και απενεργοποίηση της συσκευής
- 22 Αρχική εγκατάσταση
- 22 Χρήση δικτύων
- 22 Λογαριασμός Samsung account
- 23 Μεταφορά δεδομένων από την προηγούμενη συσκευή σας (Smart Switch)
- 24 Κατανόηση της οθόνης
- 31 Πλαίσιο ειδοποιήσεων
- 32 Πίνακας γρήγορων ρυθμίσεων
- 34 Καταγραφή οθόνης και καταγραφείας οθόνης
- 36 Εισαγωγή κειμένου
- 38 Εξαγωγή κειμένου

## Εφαρμογές και ιδιότητες

- 39 Εγκατάσταση ή απεγκατάσταση εφαρμογών
- 40 Galaxy AI
- 50 S Pen (Galaxy S26 Ultra)
- 57 Τηλέφωνο
- 61 Επαφές
- 64 Κάμερα
- 79 Συλλογή
- 84 Bixby
- 85 Πολλαπλά παράθυρα (Χρήση πολλών εφαρμογών ταυτόχρονα)

- 86 Samsung Internet
- 87 Samsung Wallet
- 89 Samsung Health
- 89 Samsung Notes
- 93 Samsung Members
- 93 Samsung Kids
- 94 Samsung Global Goals
- 94 Samsung TV Plus
- 94 Εύρεση Samsung
- 95 Samsung Shop
- 95 Ειδήσεις Samsung
- 96 Galaxy Store
- 97 Galaxy Wearable
- 97 PENUP (Galaxy S26 Ultra)
- 98 Ημερολόγιο
- 98 Reminder
- 99 Εγγραφή Φωνής
- 100 Τα Αρχεία Μου (Έλεγχος και διαχείριση των αρχείων)
- 100 Ρολόι
- 100 Αριθμομηχανή
- 101 Καιρός
- 102 Gaming Hub
- 103 Game Booster (Διαμόρφωση του περιβάλλοντος παιχνιδιών σας)
- 105 SmartThings
- 106 Κοινή χρήση περιεχομένου
- 107 Music Share

- 108 Smart View (Κατοπτρισμός σε οθόνη τηλεόρασης)
- 109 Samsung DeX
- 111 Εφαρμογές Google

## Ρυθμίσεις

- 112 Εισαγωγή
- 112 Συνδεθείτε στο Galaxy
- 112 Συνδέσεις
  - 114 Wi-Fi
  - 115 Bluetooth
  - 117 NFC και ανέπαφες πληρωμές
  - 118 Εξοικονόμηση δεδομένων
  - 118 Επιτρεπόμε. δίκτυα για εφαρμογές
  - 118 Mobile Hotspot
  - 119 Περισσότερες ρυθμίσεις σύνδεσης
- 121 Συνδεδεμένες συσκευές
- 122 Galaxy AI
- 122 Λειτουργίες και ρουτίνες
  - 122 Χρήση λειτουργιών
  - 123 Χρήση ρουτινών
- 124 Ήχοι και δόνηση
  - 125 Ποιότητα ήχου και εφέ
  - 125 Διαχωρισμός ήχου εφαρμογής
- 126 Ειδοποιήσεις
- 126 Οθόνη
  - 128 Ομαλή κίνηση
  - 128 Αλλαγή της λειτουργίας οθόνης ή ρύθμιση του χρώματος οθόνης
- 129 Μπαταρία
- 130 Φόντο και στίλ
- 131 Θέματα
- 131 Αρχική οθόνη
- 132 Οθόνη κλειδώματος και AOD
  - 133 Επέκταση ξεκλειδώματος
  - 133 Always On Display (Εμφάνιση πληροφοριών όταν είναι απενεργοποιημένη η οθόνη)
- 134 Ασφάλεια και απόρρητο
  - 135 Αναγνώριση προσώπου
  - 137 Αναγνώριση δακτυλικού αποτυπώματος
  - 139 Ασφαλές Wi-Fi
  - 140 Ασφαλής φάκελος
  - 143 Samsung Pass
- 144 Θέση
- 145 Ασφάλεια και έκτακτη ανάγκη
- 146 Λογαριασμοί και δημιουργία αντιγράφων ασφαλείας
  - 146 Samsung Cloud
- 147 Υπηρεσίες Google
- 148 Σύνθετες λειτουργίες
  - 149 Κινήσεις και χειρονομίες
  - 150 Εφέ βίντεο
  - 150 Galaxy Avatar
  - 151 Dual Messenger
- 152 Ψηφιακή ευεξία και γονικοί έλεγχοι
- 152 Φροντίδα συσκευής
- 153 Εφαρμογές
- 154 Γενική διαχείριση
- 155 Προσβ/τητα
- 155 Ενημέρωση λογισμικού
- 156 Πληροφορίες για το τηλέφωνο

## Ειδοποιήσεις χρήσης

- 157 Προφυλάξεις για τη χρήση της συσκευής
- 160 Σημειώσεις για τα περιεχόμενα της συσκευασίας και τα αξεσουάρ
- 161 Αντοχή στο νερό και τη σκόνη
- 162 Καταστάσεις υπερθέρμανσης συσκευής και λύσεις
- 165 Πώς να βρείτε τις πληροφορίες κατανάλωσης ενέργειας σε κατάσταση αναμονής για αυτό το προϊόν

## Παράρτημα

- 166 Προσβ/τητα
- 181 Αντιμετώπιση προβλημάτων
- 187 Αφαίρεση της μπαταρίας

# Πρώτα βήματα

## Διάταξη και λειτουργίες συσκευής

► Galaxy S26 Ultra:

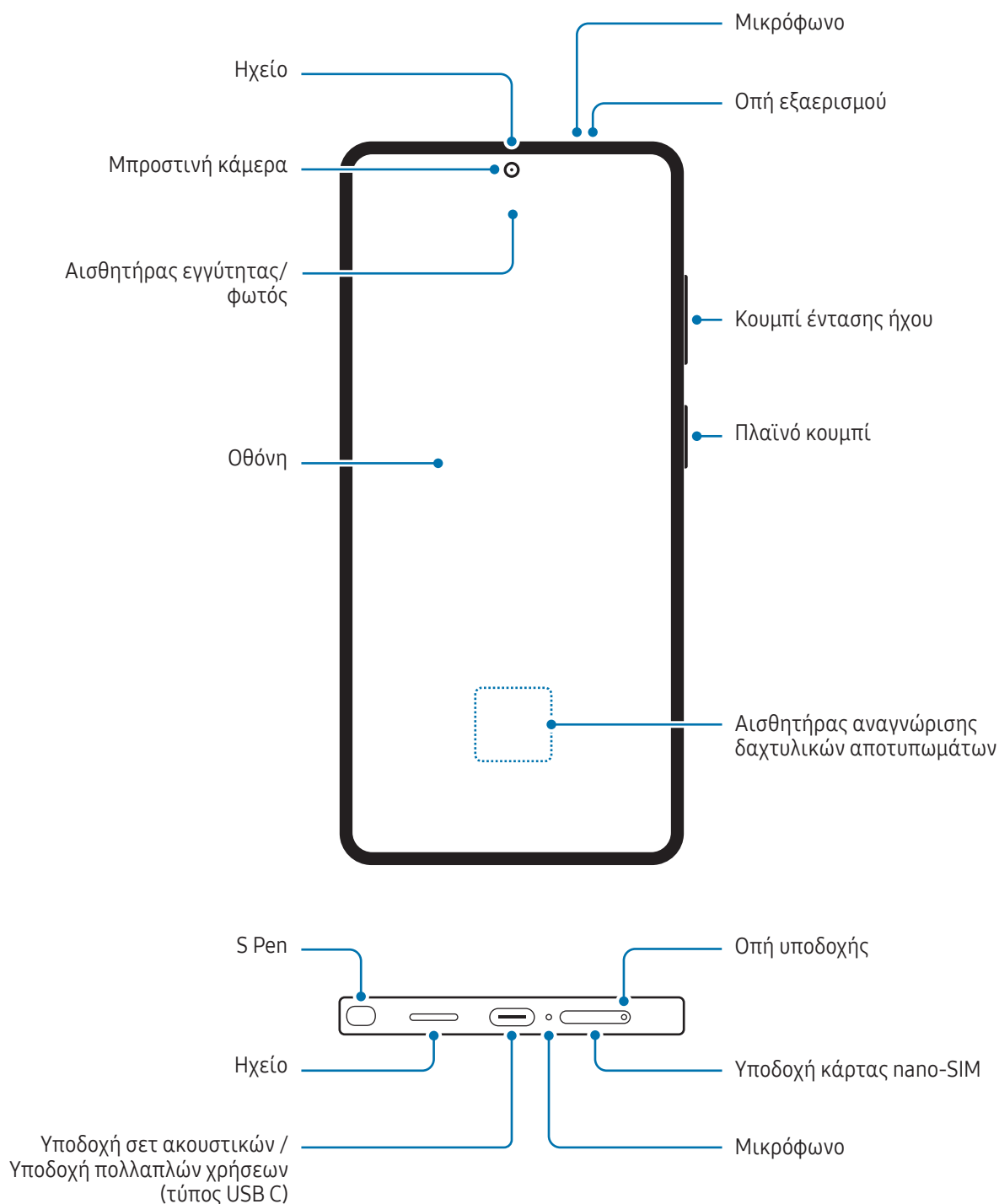

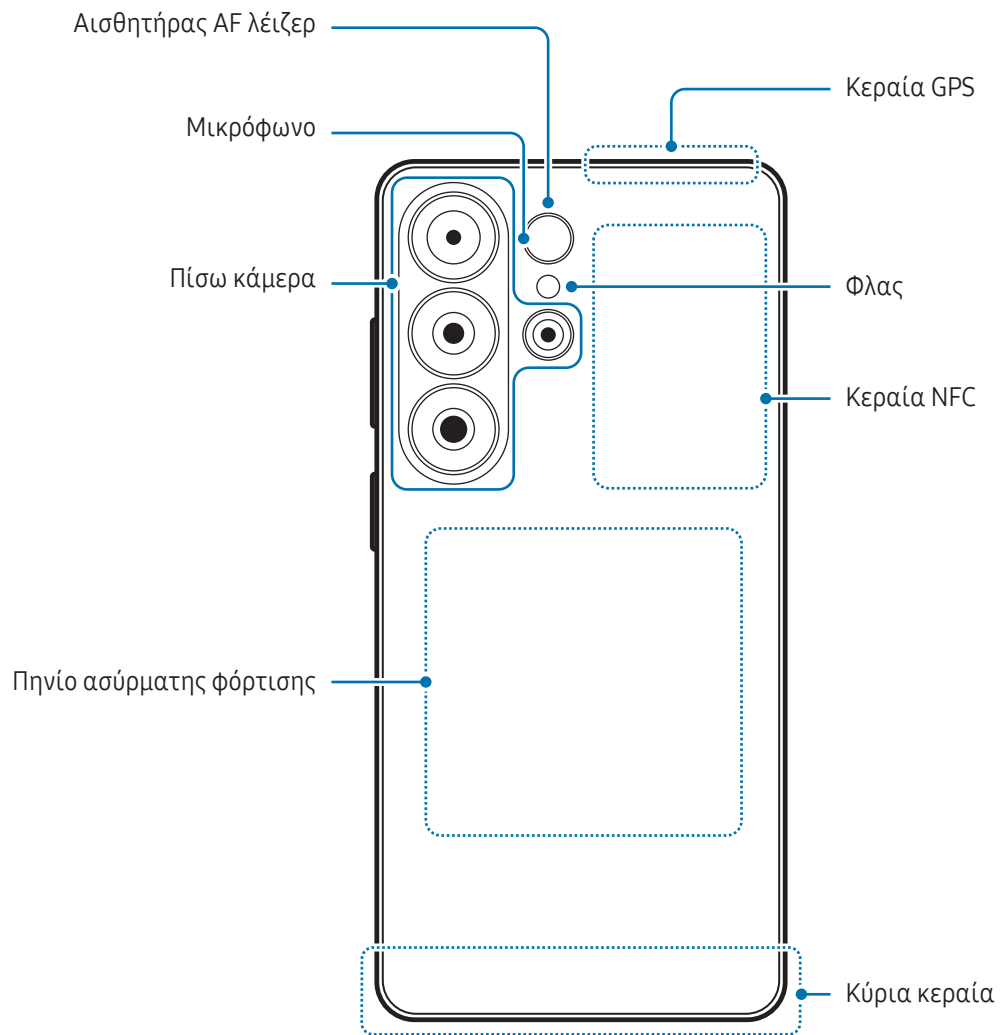



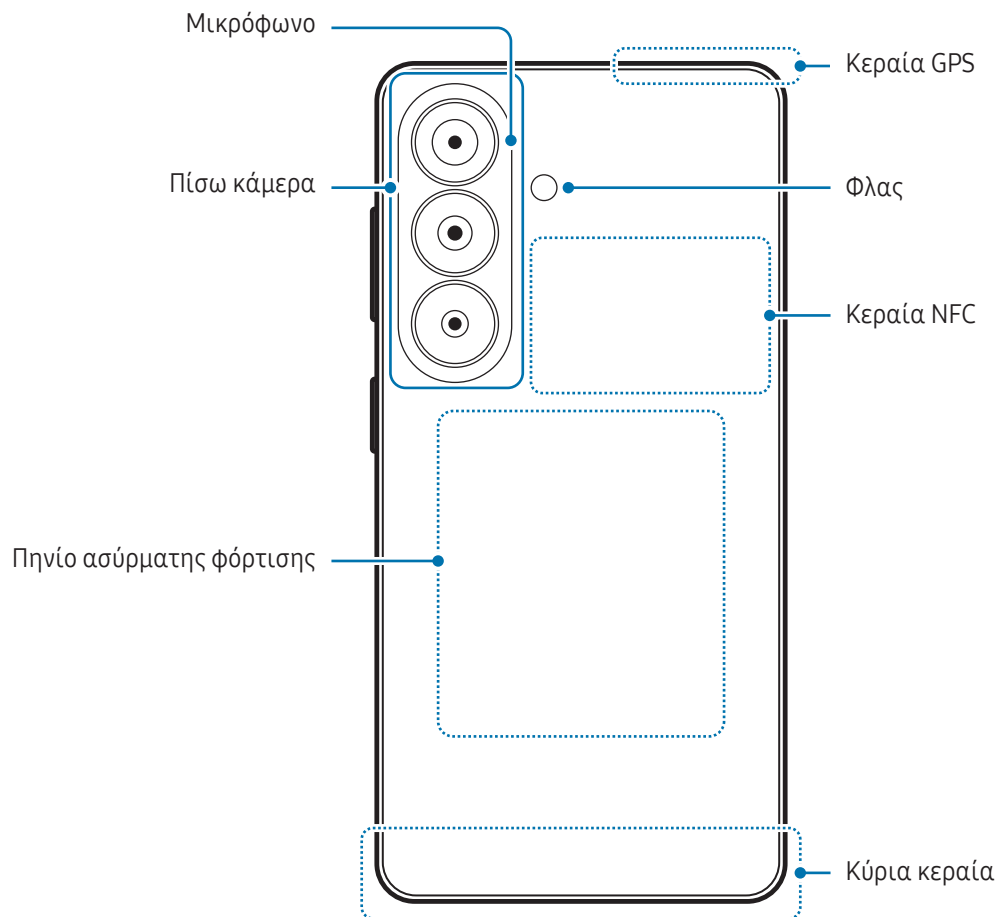

► Galaxy S26:

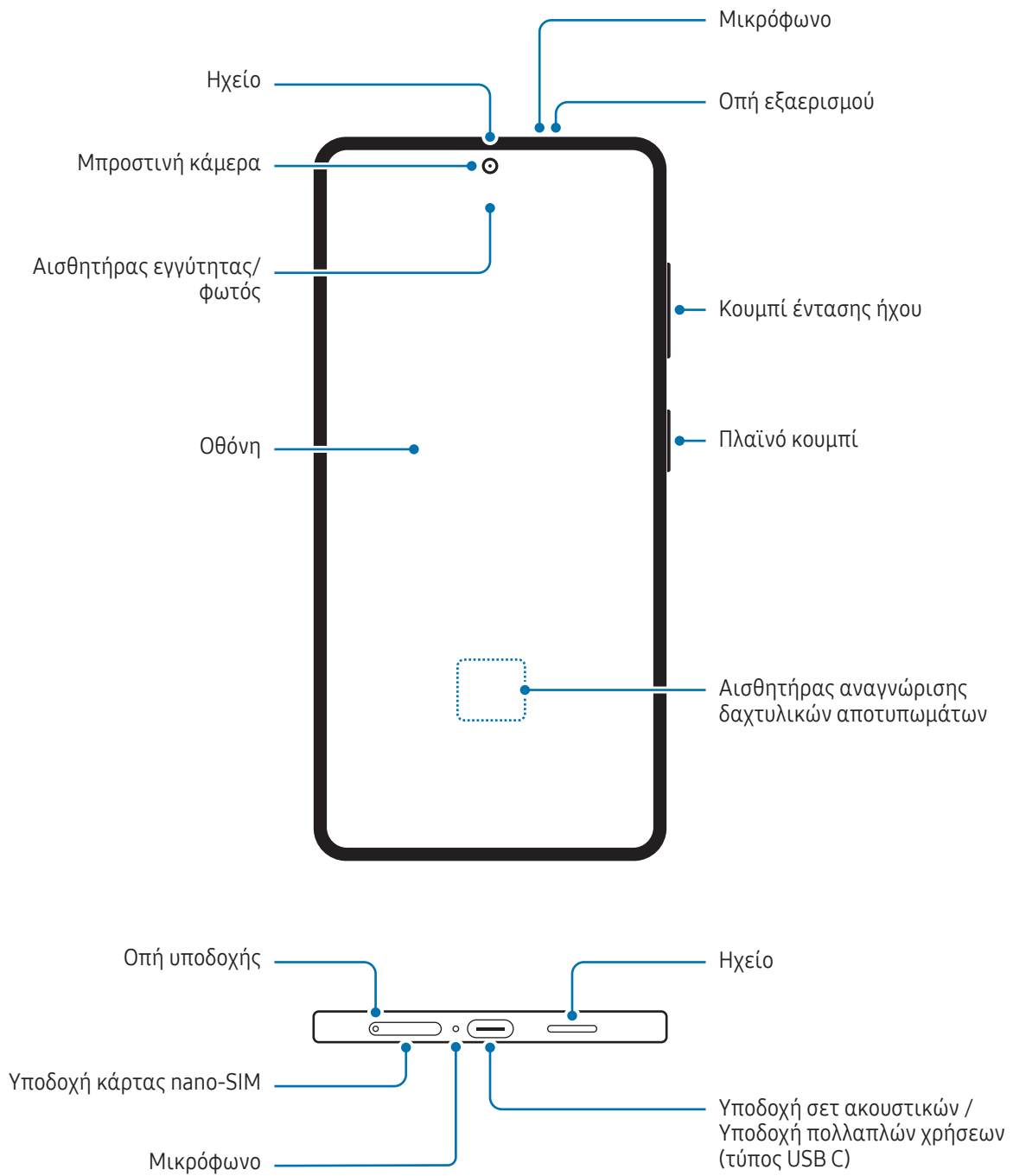

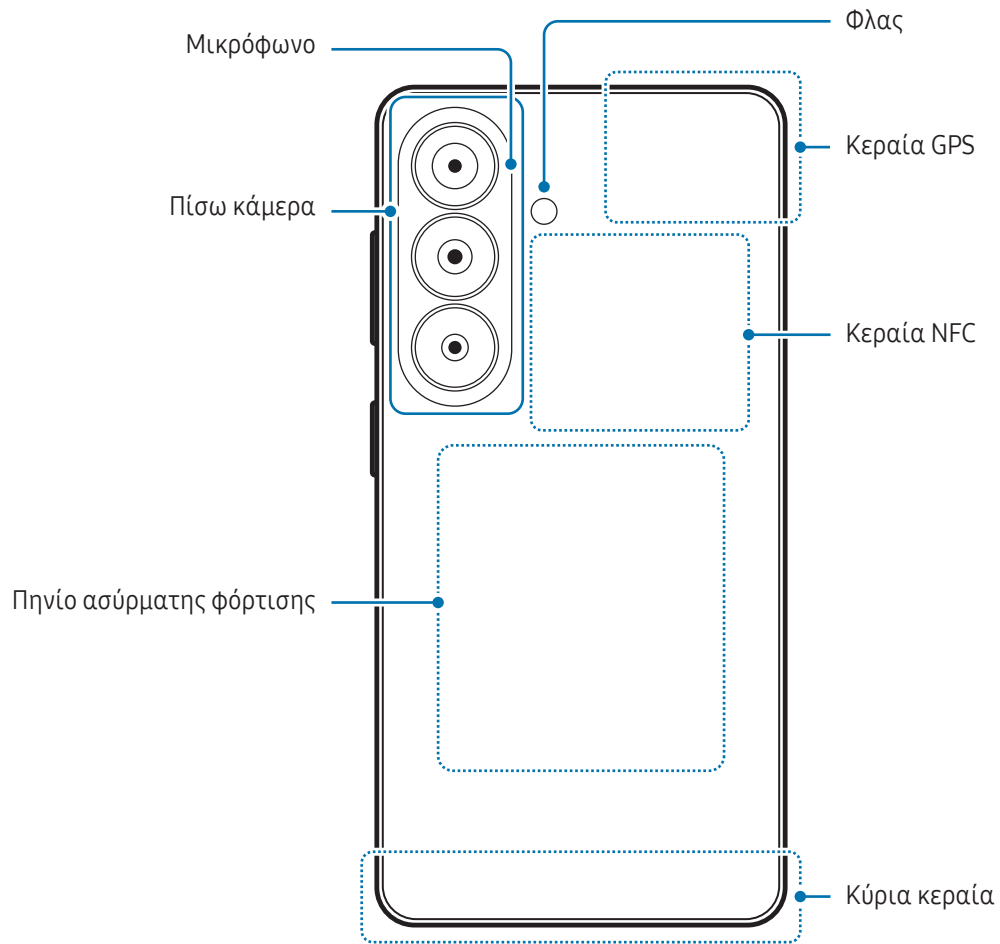



- Κατά τη χρήση των ηχείων, όπως κατά την αναπαραγωγή αρχείων πολυμέσων ή χρήση της ανοικτής ακρόασης, μην τοποθετείτε τη συσκευή κοντά στα αυτιά σας.
- Φροντίστε να μην εκθέτετε το φακό της κάμερας σε ισχυρή πηγή φωτός, όπως το απευθείας ηλιακό φως ή λέιζερ. Αν ο φακός της κάμερας εκτεθεί σε ισχυρή πηγή φωτός, όπως το απευθείας ηλιακό φως, μπορεί να υποστεί βλάβη ο αισθητήρας εικόνων της κάμερας. Αισθητήρας εικόνων κάμερας που έχει υποστεί βλάβη δεν επισκευάζεται και προκαλεί κουκίδες ή κηλίδες στις φωτογραφίες.
- Μην χρησιμοποιείτε τη συσκευή εάν κάποιο εξάρτημα είναι σπασμένο ή κατεστραμμένο, όπως το γυάλινο ή ακρυλικό σώμα, καθώς αυτό μπορεί να προκαλέσει τραυματισμό. Χρησιμοποιήστε μόνο αφού έχει επισκευαστεί από Κέντρο Σέρβις της Samsung ή εξουσιοδοτημένο κέντρο σέρβις.
- Εάν σκόνη ή ξένα υλικά εισέλθουν στο μικρόφωνο, στο ηχείο ή στον δέκτη, ή αν αυτά τα μέρη είναι καλυμμένα, ο ήχος της συσκευής μπορεί να χαμηλώσει ή ορισμένα χαρακτηριστικά ενδέχεται να μην λειτουργούν. Αν προσπαθήσετε να αφαιρέσετε τη σκόνη ή τα ξένα υλικά με αιχμηρό αντικείμενο, η συσκευή ενδέχεται να υποστεί ζημιά και η εμφάνιση της να επηρεαστεί.



- Προβλήματα συνδεσιμότητας και εξάντληση της μπαταρίας ενδέχεται να προκύψουν στις παρακάτω καταστάσεις:
  - Αν προσαρτήσετε μεταλλικά αυτοκόλλητα στην περιοχή της κεραίας της συσκευής
  - Αν προσαρτήσετε κάλυμμα της συσκευής κατασκευασμένο από μεταλλικό υλικό στη συσκευή
  - Αν καλύψετε την περιοχή της κεραίας της συσκευής με τα χέρια σας ή άλλα αντικείμενα ενώ χρησιμοποιείτε ορισμένες λειτουργίες, όπως κλήσεις ή σύνδεση δεδομένων κινητής τηλεφωνίας
- Εάν η οπή εξαερισμού καλύπτεται με αξεσουάρ, όπως προστατευτική μεμβράνη ή αυτοκόλλητο, ενδέχεται να προκύψουν ανεπιθύμητοι θόρυβοι κατά τη διάρκεια κλήσεων ή αναπαραγωγής πολυμέσων.
- Μην καλύπτετε τον τομέα αισθητήρα εγγύτητας/φωτός με αξεσουάρ, όπως αυτοκόλλητα ή κάλυμμα. Κάτι τέτοιο ενδέχεται να προκαλέσει δυσλειτουργία του αισθητήρα.
- Το φως μπορεί να τρεμοπαίζει στο επάνω μέρος της συσκευής κατά τη διάρκεια κλήσεων λόγω της λειτουργίας του αισθητήρα εγγύτητας.

## Σκληρά πλήκτρα

Πλήκτρο	Λειτουργία
Πλαϊνό κουμπί	<ul style="list-style-type: none"> <li>Όταν η συσκευή είναι απενεργοποιημένη, πατήστε παρατεταμένα για να ενεργοποιηθεί.</li> <li>Πατήστε για ενεργοποίηση ή κλείδωμα της οθόνης.</li> <li>Πατήστε δυο φορές ή πατήστε παρατεταμένα για να ανοίξετε την εφαρμογή ή τη λειτουργία που ορίζετε.</li> </ul>
Πλαϊνό κουμπί + κουμπί μείωσης έντασης ήχου	<ul style="list-style-type: none"> <li>Πατήστε ταυτόχρονα για λήψη στιγμιότυπου οθόνης.</li> <li>Πατήστε παρατεταμένα ταυτόχρονα για απενεργοποίηση της συσκευής.</li> </ul>

## Ρύθμιση του πλαϊνού κουμπιού

Επιλέξτε μια εφαρμογή ή λειτουργία για εκκίνηση πατώντας το πλαϊνό κουμπί δυο φορές ή πατώντας παρατεταμένα το πλαϊνό κουμπί.

Ανοίξτε τις **Ρυθμίσεις**, πατήστε **Σύνθετες λειτουργίες** → **Πλαϊνό κουμπί** και κατόπιν κάντε μια επιλογή που θέλετε.

## Προγραμματιζόμενα πλήκτρα

Μόλις ενεργοποιήσετε την οθόνη, στο κάτω μέρος της οθόνης θα εμφανιστούν τα προγραμματιζόμενα πλήκτρα. Ανατρέξτε στην ενότητα [Γραμμή πλοήγησης \(προγραμματιζόμενα πλήκτρα\)](#) για περισσότερες πληροφορίες.

## Φόρτιση της μπαταρίας

Φορτίστε την μπαταρία πριν την χρησιμοποιήσετε για πρώτη φορά ή όταν δεν έχει χρησιμοποιηθεί για παρατεταμένη χρονική περίοδο.

### Ενσύρματη φόρτιση

Συνδέστε το καλώδιο USB στον μετασχηματιστή ρεύματος USB και συνδέστε το καλώδιο USB στην υποδοχή πολλαπλών χρήσεων της συσκευής για να φορτίσετε την μπαταρία. Μετά από την πλήρη φόρτιση, αποσυνδέστε τον φορτιστή από τη συσκευή.

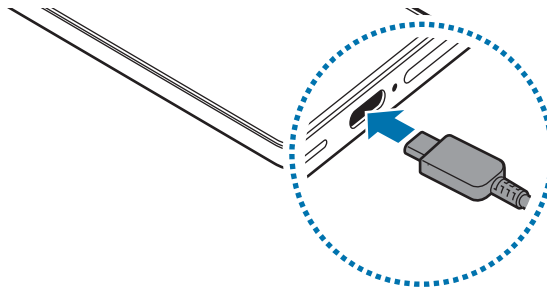

### Ασύρματη φόρτιση

Η συσκευή έχει ένα ενσωματωμένο πηνίο ασύρματης φόρτισης. Μπορείτε να φορτίσετε την μπαταρία χρησιμοποιώντας έναν ασύρματο φορτιστή (πωλείται ξεχωριστά).

Τοποθετήστε το πίσω μέρος της συσκευής στο κέντρο του ασύρματου φορτιστή για να φορτίσετε την μπαταρία. Μετά από την πλήρη φόρτιση, αποσυνδέστε τη συσκευή από τον ασύρματο φορτιστή.

Εμφανίζεται ο εκτιμώμενος χρόνος φόρτισης στο πλαίσιο ειδοποιήσεων. Ο πραγματικός χρόνος φόρτισης προϋποθέτει ότι η συσκευή δεν χρησιμοποιείται και μπορεί να διαφέρει ανάλογα με τις συνθήκες φόρτισης. Η ασύρματη φόρτιση μπορεί να μην λειτουργήσει ομαλά ανάλογα με τον τύπο αξεσουάρ ή καλύμματος. Για σταθερή ασύρματη φόρτιση, συνιστάται να χωρίσετε το κάλυμμα ή το αξεσουάρ από τη συσκευή.



### Προληπτικά μέτρα για την ασύρματη φόρτιση

Αν δεν τηρείτε τα προληπτικά μέτρα, η συσκευή ενδέχεται να μην φορτιστεί σωστά ή μπορεί να υπερθερμανθεί ή μπορεί να προκληθούν ζημιές στη συσκευή και τυχόν κάρτες.

- Μην τοποθετείτε τη συσκευή επάνω στον ασύρματο φορτιστή με πιστωτική κάρτα ή με κάρτα αναγνώρισης μέσω ραδιοσυχνότητας (RFID) (όπως κάρτα μεταφοράς ή κάρτα-κλειδί) τοποθετημένη μεταξύ του πίσω μέρους συσκευής και του καλύμματος συσκευής.
- Μην τοποθετείτε τη συσκευή επάνω στον ασύρματο φορτιστή όταν αγώγιμα υλικά όπως μεταλλικά αντικείμενα και μαγνήτες είναι τοποθετημένα μεταξύ της συσκευής και του ασύρματου φορτιστή.



- Αν χρησιμοποιείτε τον ασύρματο φορτιστή σε περιοχές με αδύναμα σήματα δικτύου, μπορεί να χάσετε τη λήψη δικτύου.
- Συνιστάται η χρήση ασύρματων φορτιστών εγκεκριμένων από τη Samsung. Η χρήση άλλων ασύρματων φορτιστών μπορεί να οδηγήσει σε ακατάλληλη φόρτιση.

## Γρήγορη φόρτιση

Χρησιμοποιήστε έναν υπερταχύ φορτιστή ή έναν γρήγορο φορτιστή. Για να χρησιμοποιήσετε τη λειτουργία ταχείας ασύρματης φόρτισης, χρησιμοποιήστε φορτιστή και εξαρτήματα που υποστηρίζουν τη λειτουργία.

Μπορείτε να ελέγξετε την κατάσταση σύνδεσης του φορτιστή ανοίγοντας τις **Ρυθμίσεις** και πατώντας **Μπαταρία**.



- Αν η ταχεία φόρτιση δεν λειτουργεί, ανοίξτε τις **Ρυθμίσεις**, πατήστε **Μπαταρία** → **Ρυθμίσεις φόρτισης** και κατόπιν ελέγξτε αν η λειτουργία που θέλετε είναι ενεργοποιημένη. Επίσης, ελέγξτε αν το καλώδιο USB και ο μετασχηματιστής ρεύματος USB είναι σωστά συνδεδεμένα.
- Μπορείτε να φορτίσετε την μπαταρία πιο γρήγορα ενώ είναι απενεργοποιημένη η συσκευή ή η οθόνη της.
- Αν ο ασύρματος φορτιστής διαθέτει εσωτερικό ανεμιστήρα, ο ανεμιστήρας ενδέχεται να εκπέμπει θόρυβο στη διάρκεια της ταχείας ασύρματης φόρτισης. Προσθέστε μια ρουτίνα για να ρυθμίσετε τη λειτουργία ταχείας ασύρματης φόρτισης για αυτόματη απενεργοποίηση κατά τον προκαθορισμένο χρόνο χρησιμοποιώντας τις **Ρουτίνες**. Όταν απενεργοποιείται η λειτουργία της γρήγορης ασύρματης φόρτισης, μειώνεται ο θόρυβος του ανεμιστήρα του φορτιστή και η ένταση της ενδεικτικής λυχνίας.

## Ασύρματη κοινή χρήση ισχύος

Μπορείτε να φορτίσετε μια άλλη συσκευή με την μπαταρία του τηλεφώνου σας. Μπορείτε επίσης να φορτίσετε μια άλλη συσκευή ακόμα και ενώ φορτίζετε το τηλέφωνό σας. Ανάλογα με τον τύπο αξεσουάρ ή καλύμματος που χρησιμοποιείται, η λειτουργία ασύρματης κοινής χρήσης ισχύος μπορεί να μην λειτουργεί κανονικά. Συνιστάται η αφαίρεση τυχόν αξεσουάρ και καλύμματος που χρησιμοποιούνται πριν χρησιμοποιήσετε αυτή τη λειτουργία.

1 Ανοίξτε τις **Ρυθμίσεις**, πατήστε **Μπαταρία** → **Ασύρματη κοινή χρήση ισχύος** και, κατόπιν, πατήστε τον διακόπτη για ενεργοποίηση.

2 Τοποθετήστε την άλλη συσκευή στο τηλέφωνό σας, με το πίσω μέρος τους το ένα απέναντι στο άλλο.

3 Όταν τελειώσετε τη φόρτιση, αποσυνδέστε την άλλη συσκευή από το τηλέφωνό σας.



Μην χρησιμοποιείτε σετ ακουστικών κατά την κοινή χρήση ισχύος. Κάτι τέτοιο μπορεί να επηρεάσει κοντινές συσκευές.



- Η θέση του πηνίου ασύρματης φόρτισης μπορεί να διαφέρει ανάλογα με τη συσκευή. Ρυθμίστε τις συσκευές έτσι ώστε τα πηνία φόρτισης να συνδεθούν σωστά.
- Ορισμένες λειτουργίες δεν είναι διαθέσιμες κατά την κοινή χρήση ισχύος.
- Μόνο συσκευές που υποστηρίζουν τη λειτουργία ασύρματης φόρτισης μπορούν να φορτιστούν με χρήση αυτής της λειτουργίας. Ορισμένες συσκευές μπορεί να μην φορτίζονται. Για να ελέγξετε ποιες συσκευές υποστηρίζουν τη λειτουργία ασύρματης κοινής χρήσης ισχύος, επισκεφθείτε τον ιστότοπο της Samsung.
- Για σωστή φόρτιση, μην μετακινείτε και μην χρησιμοποιείτε οποιαδήποτε από τις δύο συσκευές κατά τη φόρτιση.
- Η ισχύς που φορτίζει την άλλη συσκευή μπορεί να είναι μικρότερη από αυτή που λαμβάνει από το τηλέφωνό σας.
- Αν φορτίζετε την άλλη συσκευή ενώ φορτίζετε το τηλέφωνό σας, η ταχύτητα φόρτισης μπορεί να μειωθεί ή η συσκευή ενδέχεται να μην φορτίζει σωστά ανάλογα με τον τύπο του φορτιστή.
- Η ταχύτητα ή αποδοτικότητα της φόρτισης μπορεί να διαφέρει ανάλογα με την κατάσταση του τηλεφώνου ή τον περιβάλλοντα χώρο.

## Ρύθμιση του ορίου για την κοινή χρήση ενέργειας

Μπορείτε να ρυθμίσετε τη συσκευή ώστε να σταματήσει η κοινή χρήση ενέργειας όταν η υπολειπόμενη ισχύς της μπαταρίας πέσει κάτω από ένα συγκεκριμένο επίπεδο.

Ανοίξτε τις **Ρυθμίσεις**, πατήστε **Μπαταρία** → **Ασύρματη κοινή χρήση ισχύος** → **Όριο μπαταρίας** και κατόπιν ρυθμίστε το όριο.

## Μείωση της κατανάλωσης της μπαταρίας

Η συσκευή σας προσφέρει διάφορες επιλογές που βοηθούν να διατηρήσετε ενέργεια της μπαταρίας.

- Βελτιστοποιήστε τη συσκευή χρησιμοποιώντας τη λειτουργία φροντίδας συσκευής.
- Όταν δεν χρησιμοποιείτε τη συσκευή, απενεργοποιήστε την οθόνη πατώντας το πλαϊνό κουμπί.
- Ενεργοποιήστε τη λειτουργία εξοικονόμησης ενέργειας.
- Κλείστε τις μη αναγκαίες εφαρμογές.
- Απενεργοποιήστε τη λειτουργία Bluetooth όταν δεν χρησιμοποιείται.
- Απενεργοποιήστε τον αυτόματο συγχρονισμό εφαρμογών που χρειάζονται συγχρονισμό.
- Μειώνετε το χρόνο διάρκειας οπίσθιου φωτισμού.
- Μειώνετε τη φωτεινότητα οθόνης.

## Συμβουλές και προφυλάξεις φόρτισης μπαταρίας



- Χρησιμοποιείτε μόνο μπαταρία εγκεκριμένο από τη Samsung, που έχει σχεδιαστεί ειδικά για τη συσκευή σας. Μη συμβατές μπαταρίες μπορούν να προκαλέσουν σοβαρούς τραυματισμούς ή ζημιές στη συσκευή σας.
- Συνιστάται η χρήση εγκεκριμένων από τη Samsung φορτιστών και καλωδίων ειδικά σχεδιασμένων για τη συσκευή σας. Η χρήση μη συμβατών φορτιστών ή καλωδίων μπορεί να οδηγήσει σε τραυματισμό ή ζημιά της συσκευής.



- Η λανθασμένη σύνδεση του φορτιστή ενδέχεται να προκαλέσει σοβαρή ζημιά στη συσκευή. Οποιαδήποτε ζημιά προκαλείται από κακή χρήση δεν καλύπτεται από την εγγύηση.
- Συνιστάται η χρήση του καλωδίου USB τύπου C που παρέχεται με τη συσκευή. Η χρήση καλωδίου Micro USB μπορεί να προκαλέσει βλάβη στη συσκευή.
- Αν φορτίζετε τη συσκευή ενώ είναι βρεγμένη η υποδοχή πολλαπλών χρήσεων, η συσκευή ενδέχεται να υποστεί ζημιά. Στεγνώστε εντελώς την υποδοχή πολλαπλών χρήσεων πριν φορτίσετε τη συσκευή.



- Για εξοικονόμηση ενέργειας, αποσυνδέετε το φορτιστή όταν δεν χρησιμοποιείται. Ο φορτιστής δεν διαθέτει διακόπτη λειτουργίας, και έτσι πρέπει να αποσυνδέετε το φορτιστή από την πρίζα όταν δεν χρησιμοποιείται ώστε να αποφεύγετε τη σπατάλη ηλεκτρικού ρεύματος. Ο φορτιστής θα πρέπει να παραμένει κοντά στην πρίζα ρεύματος και να είναι εύκολα προσβάσιμος κατά τη φόρτιση.
- Συνιστάται η χρήση φορτιστή εγκεκριμένου από τη Samsung που εγγυάται την απόδοση φόρτισης.
- Εάν η μπαταρία έχει αποφορτιστεί εντελώς, η συσκευή δεν μπορεί να ενεργοποιηθεί αμέσως αφού συνδέσετε το φορτιστή. Αφήστε την άδεια μπαταρία να φορτιστεί για λίγα λεπτά πριν ενεργοποιήσετε τη συσκευή.
- Εάν χρησιμοποιείτε πολλές εφαρμογές ταυτόχρονα, εφαρμογές δικτύου ή εφαρμογές που χρειάζονται σύνδεση με άλλη συσκευή, η μπαταρία εξαντλείται γρήγορα. Για να αποφύγετε την απώλεια ισχύος κατά τη μεταφορά δεδομένων, χρησιμοποιείτε πάντα αυτές τις εφαρμογές μετά από πλήρη φόρτιση της μπαταρίας.
- Χρήση πηγής ρεύματος εκτός του φορτιστή, όπως η χρήση υπολογιστή, μπορεί να οδηγήσει σε χαμηλότερη ταχύτητα φόρτισης λόγω του χαμηλότερου ηλεκτρικού ρεύματος.
- Μπορείτε να χρησιμοποιείτε τη συσκευή κατά τη διάρκεια της φόρτισης, αλλά ενδέχεται να χρειαστεί περισσότερος χρόνος για πλήρη φόρτιση της μπαταρίας.
- Εάν η συσκευή δέχεται ασταθή τροφοδοσία ρεύματος κατά τη φόρτιση, η οθόνη ενδέχεται να μην λειτουργεί. Εάν συμβεί αυτό, αποσυνδέστε το φορτιστή από τη συσκευή.
- Κατά τη διάρκεια της φόρτισης, η συσκευή και ο φορτιστής μπορεί να ζεσταθούν. Αυτό είναι φυσιολογικό και η διάρκεια ζωής ή η απόδοση της συσκευής σας δεν θα πρέπει να επηρεαστεί. Εάν η μπαταρία ζεσταθεί περισσότερο απ' ό, τι συνήθως, ο φορτιστής ενδέχεται να σταματήσει τη φόρτιση.
- Εάν η συσκευή δεν φορτίζεται σωστά, παραδώστε τη συσκευή και τον φορτιστή σε Κέντρο Σέρβις της Samsung ή εξουσιοδοτημένο κέντρο σέρβις.

## Κάρτα Nano-SIM και eSIM

Εισαγάγετε την κάρτα nano-SIM ή κάντε λήψη της eSIM που παρέχει ο πάροχός σας.

Αντίθετα από μια κανονική κάρτα nano-SIM, μία eSIM είναι μια ενσωματωμένη ψηφιακή SIM. Για να έχετε δύο τηλεφωνικούς αριθμούς ή παρόχους για μια συσκευή, εισαγάγετε μια άλλη κάρτα nano-SIM ή κατεβάστε μια άλλη eSIM.



- Η eSIM ενδέχεται να μην είναι διαθέσιμη ανάλογα με τη γεωγραφική περιοχή, τον πάροχο ή το μοντέλο.
- Ορισμένες υπηρεσίες που απαιτούν σύνδεση δικτύου μπορεί να μην είναι διαθέσιμες, ανάλογα με τον πάροχο.
- Η χρήση τόσο της κάρτας nano-SIM όσο και της eSIM, ή δύο eSIM, ενδέχεται να έχει ως αποτέλεσμα βραδύτερες ταχύτητες μεταφοράς δεδομένων σε ορισμένες περιοχές.

## Εισαγωγή της κάρτας nano-SIM

► Galaxy S26 Ultra:

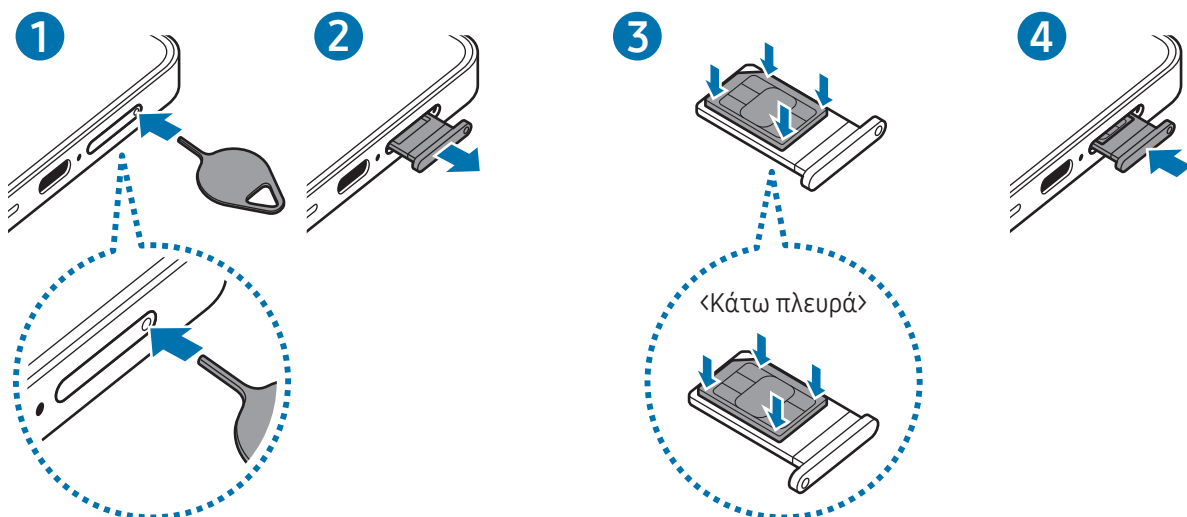

► Galaxy S26+, Galaxy S26:

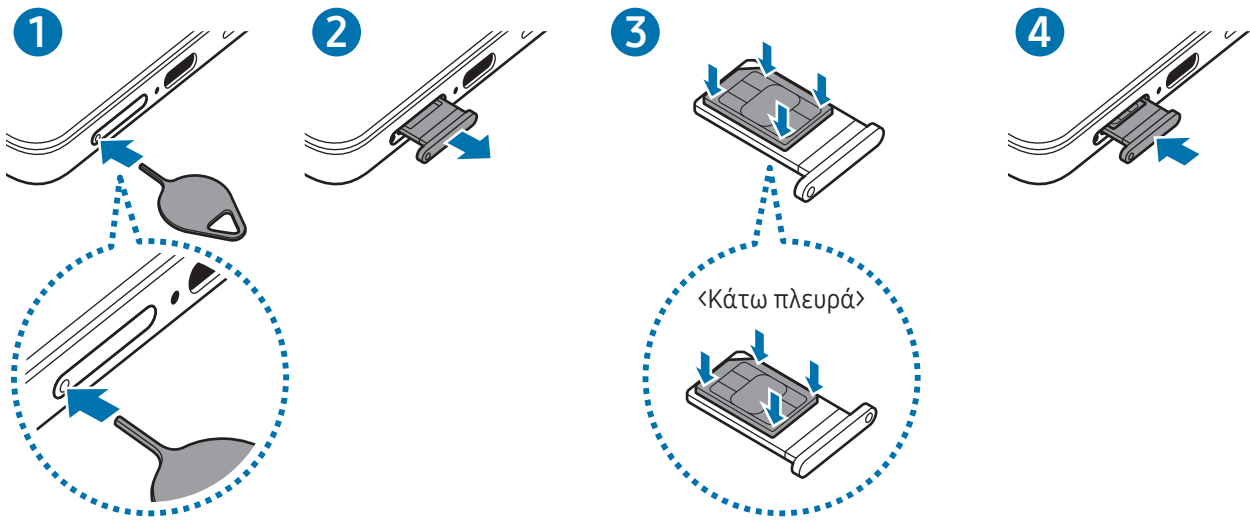

- 1 Εισαγάγετε το εξάρτημα εξαγωγής στην οπή στην υποδοχή για να χαλαρώσει η υποδοχή.
- 2 Τραβήξτε προσεκτικά την υποδοχή έξω από την εγκοπή υποδοχής.
- 3 Τοποθετήστε την κάρτα nano-SIM στην υποδοχή με τις χρυσαφί επαφές στραμμένες προς τα πάνω και πιέστε ελαφρά την κάρτα nano-SIM μέσα στην υποδοχή για να την ασφαλίσετε.
- 4 Εισάγετε την υποδοχή και πάλι μέσα στην εγκοπή υποδοχής.

- ❗ Εισαγάγετε το εξάρτημα εξαγωγής στην **οπή της υποδοχής** για να αφαιρέσετε την υποδοχή.
- Χρησιμοποιείτε μόνο κάρτα Nano-SIM.
- Δώστε προσοχή ώστε να μην χάσετε ή να μην αφήσετε άλλα άτομα να χρησιμοποιούν την κάρτα nano-SIM. Η Samsung δεν ευθύνεται για τυχόν ζημιές ή προβλήματα που προκαλούνται από κάρτες που χάθηκαν ή κλάπηκαν.
- Βεβαιωθείτε ότι το εξάρτημα εξαγωγής είναι κάθετο στην οπή. Διαφορετικά, ενδέχεται να προκληθεί βλάβη στη συσκευή.
- Αν η κάρτα δεν στερεωθεί καλά στην υποδοχή, η κάρτα nano-SIM μπορεί να βγει ή να πέσει από την υποδοχή.
- Αν εισάγετε την υποδοχή στη συσκευή σας ενώ η υποδοχή είναι βρεγμένη, η συσκευή σας μπορεί να υποστεί ζημιά. Να βεβαιώνετε πάντα ότι η υποδοχή είναι στεγνή.
- Εισάγετε πλήρως την υποδοχή στην εγκοπή της υποδοχής για να αποτρέψετε την είσοδο υγρού στη συσκευή σας.

## Λήψη μιας eSIM

Ανοίξτε τις **Ρυθμίσεις**, πατήστε **Συνδέσεις** → **Διαχείριση SIM** → **Προσθήκη eSIM** και κατόπιν ακολουθήστε τις οδηγίες επί της οθόνης για να κατεβάσετε την eSIM.

Αν ο πάροχος σάς έχει δώσει κωδικό QR, ανοίξτε τις **Ρυθμίσεις**, πατήστε **Συνδέσεις** → **Διαχείριση SIM** → **Προσθήκη eSIM** → **Σάρωση κωδικού QR**, και κατόπιν σκανάρετε τον κωδικό QR.

## Διαχείριση SIM

Ανοίξτε τις **Ρυθμίσεις** και πατήστε **Συνδέσεις** → **Διαχείριση SIM**.

- **Κάρτες SIM:** ενεργοποιήστε την κάρτα nano-SIM προς χρήση και προσαρμόστε τις ρυθμίσεις της κάρτας nano-SIM.
- **eSIM:** λήψη ή ενεργοποίηση της eSIM.
- **Προτιμώμενες SIM:** επιλέξτε τη χρήση συγκεκριμένων καρτών SIM για ορισμένες λειτουργίες, όπως οι φωνητικές κλήσεις, όταν είναι ενεργοποιημένες δύο κάρτες.
- **Εναλλαγή δεδομένων:** ρυθμίστε τη συσκευή να χρησιμοποιεί άλλη κάρτα SIM για υπηρεσίες δεδομένων εάν η προτιμώμενη κάρτα SIM δεν μπορεί να συνδεθεί στο δίκτυο.



Ενδέχεται να προκύψουν πρόσθετες χρεώσεις κατά τη χρήση της λειτουργίας αυτής.

- **Περισσότερες ρυθμίσεις SIM:** προσαρμογή των πρόσθετων ρυθμίσεων.
- **Απόρρητο:** πρόσβαση στην Ειδοποίηση απορρήτου και στους Όρους και Προϋποθέσεις.

## Ενεργοποίηση και απενεργοποίηση της συσκευής



Ακολουθείτε όλες τις προειδοποιητικές πινακίδες και τις οδηγίες του εξουσιοδοτημένου προσωπικού εκεί όπου απαγορεύεται η χρήση ασύρματων συσκευών, όπως σε αεροπλάνα και νοσοκομεία.

### Ενεργοποίηση της συσκευής

Πατήστε παρατεταμένα το πλαϊνό κουμπί για λίγα δευτερόλεπτα για να ενεργοποιήσετε τη συσκευή.

### Απενεργοποίηση της συσκευής

1 Για απενεργοποίηση της συσκευής, πατήστε παρατεταμένα το πλαϊνό κουμπί και το κουμπί μείωσης έντασης ήχου ταυτόχρονα. Εναλλακτικά, ανοίξτε τον πίνακα γρήγορων ρυθμίσεων και πατήστε το εικονίδιο απενεργοποίησης (🔌).

2 Πατήστε **Απενεργοποίηση** → **Απενεργοποίηση**.

Για να ξεκινήσει πάλι η συσκευή, πατήστε **Επανεκκίνηση** → **Επανεκκίνηση**.



Αν θέλετε να ρυθμίσετε τη συσκευή να απενεργοποιείται όταν πατάτε παρατεταμένα το πλαϊνό κουμπί, πατήστε **Ρυθμίσεις πλαϊνού κουμπιού** → **Παρατεταμένο πάτημα** → **Μενού απενεργοποίησης**.

### Εξαναγκασμός επανεκκίνησης

Αν η συσκευή σας «παγώσει» και δεν ανταποκρίνεται, πατήστε παρατεταμένα το πλαϊνό κουμπί και το κουμπί μείωσης της έντασης ήχου ταυτόχρονα για περισσότερα από 7 δευτερόλεπτα για επανεκκίνηση.

### Κλήσεις έκτακτης ανάγκης και ιατρικές πληροφορίες

Μπορείτε να κάνετε μια κλήση έκτακτης ανάγκης ή να ελέγξετε τις ιατρικές πληροφορίες που έχετε αποθηκεύσει.

Πατήστε παρατεταμένα το πλαϊνό κουμπί και το κουμπί μείωσης έντασης ήχου ταυτόχρονα και κατόπιν πατήστε **Κλήση έκτακτης ανάγκης** ή **Ιατρικές πληροφορίες**. Εναλλακτικά, ανοίξτε τον πίνακα γρήγορων ρυθμίσεων και πατήστε το εικονίδιο απενεργοποίησης (🔌) → **Κλήση έκτακτης ανάγκης** ή **Ιατρικές πληροφορίες**.



Για να διαχειριστείτε τις ιατρικές πληροφορίες σας και τις επαφές έκτακτης ανάγκης, ανοίξτε τις **Ρυθμίσεις** και πατήστε **Ασφάλεια και έκτακτη ανάγκη**.

## Αρχική εγκατάσταση

Κατά την ενεργοποίηση της συσκευής σας για πρώτη φορά ή αφού διεξάγετε μια επαναρύθμιση δεδομένων, ακολουθήστε τις οδηγίες επί της οθόνης για να ρυθμίσετε τη συσκευή σας.



Εάν δεν συνδεθείτε σε ένα δίκτυο Wi-Fi, ίσως να μην είστε σε θέση να ρυθμίσετε ορισμένες λειτουργίες της συσκευής κατά την αρχική διαμόρφωση.

## Χρήση δικτύων

Μπορείτε να χρησιμοποιήσετε δίκτυα, όπως Wi-Fi, Bluetooth, NFC ή δίκτυο κινητής τηλεφωνίας.

Ανοίξτε τις **Ρυθμίσεις**, πατήστε **Συνδέσεις** και, στη συνέχεια, πατήστε τον διακόπτη του επιθυμητού δικτύου για να το ενεργοποιήσετε.

Για το δίκτυο κινητής τηλεφωνίας, πατήστε **Χρήση δεδομένων** και πατήστε τον διακόπτη **Δεδομ. κινητής συσκ.** για να τον ενεργοποιήσετε.

Όταν δεν χρησιμοποιείτε το δίκτυο, πατήστε τον διακόπτη για να τον απενεργοποιήσετε.



Ορισμένες λειτουργίες μπορεί να μην είναι διαθέσιμες ανάλογα με το μοντέλο.

## Λογαριασμός Samsung account

Χρησιμοποιώντας τον λογαριασμό Samsung, μπορείτε να χρησιμοποιήσετε διάφορες υπηρεσίες της Samsung που παρέχονται μέσω κινητών συσκευών, τηλεοράσεων και του ιστότοπου της Samsung.

Για να ελέγξετε τη λίστα υπηρεσιών που μπορούν να χρησιμοποιούνται με το λογαριασμό Samsung, επισκεφθείτε τη διεύθυνση [account.samsung.com](https://account.samsung.com).

1 Ανοίξτε τις **Ρυθμίσεις** και πατήστε **Συνδεθείτε στο Galaxy**.

Εναλλακτικά, ανοίξτε τις **Ρυθμίσεις** και πατήστε **Λογαριασμοί και δημιουργία αντιγράφων ασφαλείας** → **Διαχείριση λογαριασμών** → **Προσθήκη λογαριασμού** → **Λογαριασμός Samsung account**.

2 Συνδεθείτε με το λογαριασμό Samsung. Εάν δεν έχετε λογαριασμό Samsung, πατήστε **Ξεχάσατε τον κωδικό πρόσβασης ή δεν έχετε λογαριασμό;** → **Δημιουργία λογαριασμού**.

## Εύρεση του ID σας και επαναφορά του κωδικού πρόσβασης

Εάν ξεχάσετε το ID ή τον κωδικό πρόσβασης του λογαριασμού Samsung, πατήστε **Ξεχάσατε τον κωδικό πρόσβασης ή δεν έχετε λογαριασμό;** → **Ξέχασα το αναγνωριστικό ή Ξέχασα τον κωδ. πρόσβασης** στην οθόνη σύνδεσης του λογαριασμού Samsung. Μπορείτε να βρείτε το ID ή να επαναφέρετε τον κωδικό πρόσβασης αφού εισαγάγετε τις απαιτούμενες πληροφορίες.

## Αποσύνδεση από το λογαριασμό Samsung

Όταν αποσυνδεθείτε από το λογαριασμό Samsung, τα δεδομένα σας, όπως επαφές ή εκδηλώσεις, θα αφαιρεθούν επίσης από τη συσκευή σας.

- 1 Ανοίξτε τις **Ρυθμίσεις** και πατήστε **Λογαριασμοί και δημιουργία αντιγράφων ασφαλείας** → **Διαχείριση λογαριασμών**.
- 2 Πατήστε **Λογαριασμός Samsung account** → **Το προφίλ μου** και πατήστε **Αποσύνδεση** στο κάτω μέρος της οθόνης.
- 3 Πατήστε **Αποσύνδεση** → **Επιβεβαίωση**.
- 4 Εισάγετε τον κωδικό πρόσβασης του λογαριασμού Samsung και πατήστε **ΟΚ**.

## Μεταφορά δεδομένων από την προηγούμενη συσκευή σας (Smart Switch)

Μεταφέρετε δεδομένα από την προηγούμενη συσκευή σας με το καλώδιο USB ή ασύρματα. Μπορείτε επίσης να μεταφέρετε δεδομένα από εξωτερικό χώρο αποθήκευσης ή υπολογιστή.

Ανοίξτε τις **Ρυθμίσεις**, πατήστε **Λογαριασμοί και δημιουργία αντιγράφων ασφαλείας** → **Μεταφ. δεδομ. για ρύθ. συσκευής** και, στη συνέχεια, ακολουθήστε τις οδηγίες επί της οθόνης για να μεταφέρετε δεδομένα.

Επισκεφθείτε τη διεύθυνση [www.samsung.com/smartswitch](http://www.samsung.com/smartswitch) για λεπτομέρειες και περιορισμούς.



- Για να μεταφέρετε δεδομένα χρησιμοποιώντας εξωτερικό χώρο αποθήκευσης, πατήστε το εικονίδιο **Εξωτερικός χώρος αποθήκευσης** (☑).
- Για να ελέγξετε τα δεδομένα που έχουν μεταφερθεί, πατήστε το εικονίδιο **περισσότερων επιλογών** (⋮) → **Αποτέλεσμα μεταφοράς**.



- Η λειτουργία αυτή μπορεί να μην υποστηρίζεται από ορισμένες συσκευές ή υπολογιστές.
- Η Samsung αντιμετωπίζει με σοβαρότητα τα πνευματικά δικαιώματα. Μεταφέρετε μόνο περιεχόμενο που σας ανήκει ή για το οποίο έχετε δικαίωμα μεταφοράς.

## Κατανόηση της οθόνης

### Έλεγχος της οθόνης

- Πάτημα: πατήστε στην οθόνη.
  - Παρατεταμένο άγγιγμα: αγγίξτε παρατεταμένα στην οθόνη για περίπου 2 δευτερόλεπτα.
  - Σύριμο: αγγίξτε παρατεταμένα σε ένα στοιχείο και σύρετέ το στη στοχευόμενη θέση.
  - Διπλό πάτημα: διπλό πάτημα στην οθόνη.
  - Σάρωση: σαρώστε προς τα επάνω, προς τα κάτω, προς τα αριστερά ή προς τα δεξιά.
  - Άπλωμα και τσίμπημα: απλώστε τα δύο δάκτυλα απομακρύνοντάς τα ή «τσιμπήστε» φέρνοντάς τα κοντά επάνω στην οθόνη.
-  • Μην αφήνετε την οθόνη να έρχεται σε επαφή με άλλες ηλεκτρικές συσκευές. Οι ηλεκτροστατικές εκφορτίσεις μπορούν να προκαλέσουν δυσλειτουργία στην οθόνη.
- Για αποφυγή πρόκλησης ζημιάς στην οθόνη, μην πατάτε πάνω της με οτιδήποτε αιχμηρό και μην ασκείτε υπερβολική πίεση πάνω της με τα ακροδάχτυλά σας ή άλλο αντικείμενο.
  - Συνιστάται να μην χρησιμοποιείτε σταθερά γραφικά σε μέρος ή σε όλη την οθόνη για παρατεταμένες χρονικές περιόδους. Με κάτι τέτοιο ενδέχεται να προκληθούν μετεικάσματα (κάψιμο οθόνης) ή μόνιμα κατάλοιπα εικόνων.
-  Η συσκευή ενδέχεται να μην αναγνωρίζει εισαγωγές αφής κοντά στις άκρες της οθόνης που βρίσκονται εκτός της περιοχής εισαγωγής μέσω αφής.

### Γραμμή πλοήγησης (προγραμματιζόμενα πλήκτρα)

Μόλις ενεργοποιήσετε τη συσκευή, στο κάτω μέρος της οθόνης στη γραμμή πλοήγησης θα εμφανιστούν τα προγραμματιζόμενα πλήκτρα. Τα προγραμματιζόμενα πλήκτρα ορίζονται από προεπιλογή στο πλήκτρο πρόσφατων εφαρμογών, στο κεντρικό κουμπί και στο κουμπί επιστροφής. Οι λειτουργίες των πλήκτρων μπορεί να αλλάξουν ανάλογα με την εφαρμογή που χρησιμοποιείται τη συγκεκριμένη στιγμή ή το περιβάλλον χρήσης.

Πλήκτρο	Λειτουργία
Πρόσφατες εφαρμογές (   )	Πάτημα για άνοιγμα της λίστας πρόσφατων εφαρμογών.
Αρχική σελίδα (○)	<ul style="list-style-type: none"> <li>• Πατήστε για επιστροφή στην αρχική οθόνη.</li> <li>• Πιέστε και κρατήστε πατημένο για να εκκινήσετε τον <b>Κυκλώστε για αναζήτηση</b>. Πατήστε ή σχεδιάστε έναν κύκλο γύρω από μια εικόνα ή κείμενο.</li> </ul>
Επιστροφή (<)	Πάτημα για επιστροφή στην προηγούμενη οθόνη.

## Απόκρυψη της γραμμής πλοήγησης

Ελέγξτε αρχεία ή χρησιμοποιήστε εφαρμογές σε μια ευρύτερη οθόνη κρύβοντας τη γραμμή πλοήγησης. Ανοίξτε τις **Ρυθμίσεις** και πατήστε **Οθόνη** → **Γραμμή πλοήγησης** → **Χειρονομίες σάρωσης**.

## Αρχική οθόνη και οθόνη εφαρμογών

Η αρχική οθόνη είναι η αφετηρία για πρόσβαση σε όλες τις λειτουργίες της συσκευής. Παρουσιάζει widget, συντομεύσεις προς εφαρμογές και άλλα.

Η οθόνη εφαρμογών εμφανίζει εικονίδια για όλες τις εφαρμογές, συμπεριλαμβανομένων νέων εφαρμογών που εγκαταστάθηκαν.

## Εναλλαγή ανάμεσα στην αρχική οθόνη και την οθόνη εφαρμογών

Στην αρχική οθόνη, σαρώστε προς τα επάνω για να ανοίξετε την οθόνη εφαρμογών.

Για να επιστρέψετε στην αρχική οθόνη, σαρώστε προς τα επάνω ή προς τα κάτω στην οθόνη εφαρμογών. Εναλλακτικά, πατήστε το κεντρικό κουμπί (○) ή το κουμπί επιστροφής (<).

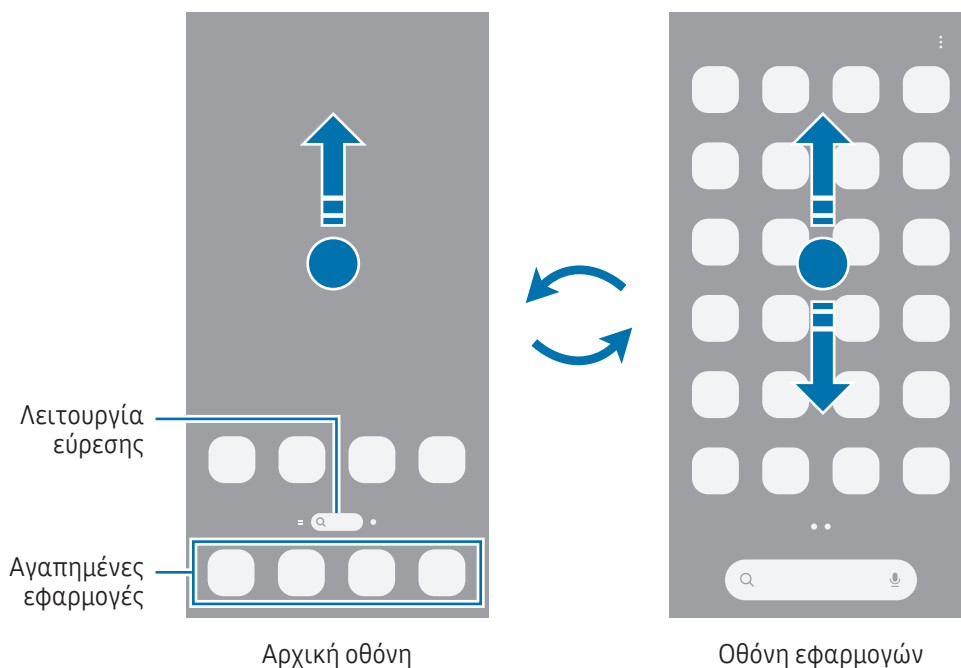

Αν προσθέσετε το πλήκτρο εφαρμογών στην αρχική οθόνη, μπορείτε να ανοίξετε την οθόνη εφαρμογών πατώντας το πλήκτρο. Στην αρχική οθόνη, αγγίξτε παρατεταμένα σε μια κενή περιοχή, πατήστε **Ρυθμίσεις**, και στη συνέχεια πατήστε τον διακόπτη **Εμφάνιση του κουμπιού της οθόνης εφαρμογών στην Αρχική οθόνη** για ενεργοποίηση. Θα προστεθεί το πλήκτρο εφαρμογών (⋮) στο κάτω μέρος της αρχικής οθόνης.

## Επεξεργασία αρχικής οθόνης

Στην αρχική οθόνη, αγγίξτε παρατεταμένα σε μια κενή περιοχή ή πλησιάστε τα δάχτυλά σας μεταξύ τους για να έχετε πρόσβαση στις επεξεργάσιμες επιλογές. Μπορείτε να ρυθμίσετε την ταπετσαρία, να προσθέσετε widget και άλλα.

- **Φόντο και στιλ:** αλλαγή των ρυθμίσεων ταπετσαρίας για την αρχική οθόνη και την κλειδωμένη οθόνη.
- **Θέματα:** αλλαγή του θέματος της συσκευής. Οπτικά στοιχεία του περιβάλλοντος χρήστη, όπως χρώματα, εικονίδια και ταπετσαρίες, αλλάζουν ανάλογα με το επιλεγμένο θέμα.
- **Widget:** τα widget είναι μικρές εφαρμογές που εκκινούν συγκεκριμένες λειτουργίες εφαρμογών ώστε να σας παρέχουν πληροφορίες και εύκολη πρόσβαση στην αρχική οθόνη σας. Επιλέξτε ένα widget και πατήστε **Προσθήκη**. Το widget θα προστεθεί στην αρχική οθόνη.
- **Ρυθμίσεις:** διαμόρφωση των ρυθμίσεων για την αρχική οθόνη, όπως η διάταξη οθόνης.

Μπορείτε επίσης να προσθέσετε, να διαγράψετε ή να αναδιατάξετε τα πλαίσια της αρχικής οθόνης.

- Προσθήκη πλαισίων: σαρώστε προς τα αριστερά και κατόπιν πατήστε το εικονίδιο προσθήκης σελίδας (+).
- Μετακίνηση πλαισίων: σύρετε την προεπισκόπηση ενός πλαισίου σε νέα θέση.
- Διαγραφή πλαισίων: πατήστε το εικονίδιο αφαίρεσης (✖) στο πλαίσιο.

## Εμφάνιση όλων των εφαρμογών στην αρχική οθόνη

Χωρίς να χρησιμοποιήσετε μία ξεχωριστή οθόνη εφαρμογών, μπορείτε να ορίσετε τη συσκευή ώστε να εμφανίζονται όλες οι εφαρμογές στην αρχική οθόνη. Στην αρχική οθόνη, αγγίξτε παρατεταμένα σε μια κενή περιοχή και κατόπιν πατήστε **Ρυθμίσεις** → **Διάταξη αρχικής οθόνης** → **Μόνο στην Αρχική οθόνη** → **Εφαρμογή**.

## Εκκίνηση Finder

Αναζητήστε εφαρμογές ή περιεχόμενο.

1 Στην αρχική οθόνη, πατήστε **Αναζήτηση**.

2 Εισαγάγετε μια λέξη κλειδί.

Αν πατήσετε το εικονίδιο αναζήτησης (🔍) στο πληκτρολόγιο, μπορείτε να αναζητήσετε για περισσότερο περιεχόμενο.

## Μετακίνηση στοιχείων

Σύρετε ένα στοιχείο σε νέα θέση. Για να μετακινήσετε το στοιχείο σε άλλο πλαίσιο, σύρετέ το στην άκρη της οθόνης. Αν αγγίξετε παρατεταμένα ένα στοιχείο και πατήσετε **Επιλογή**, μπορείτε να επιλέξετε περισσότερα στοιχεία και να τα μετακινήσετε μαζί ταυτόχρονα.

Για να προσθέσετε μία συντόμευση προς μία εφαρμογή στην αρχική οθόνη, αγγίξτε παρατεταμένα σε ένα στοιχείο στην οθόνη εφαρμογών και κατόπιν πατήστε **Προσθήκη σε Αρχική**. Μία συντόμευση για την εφαρμογή θα προστεθεί στην αρχική οθόνη.

Μπορείτε επίσης να μετακινήσετε εφαρμογές συχνής χρήσης στην περιοχή συντομεύσεων στο κάτω μέρος της αρχικής οθόνης.

## Δημιουργία φακέλων

Στην αρχική οθόνη ή στην οθόνη εφαρμογών, σύρετε μια εφαρμογή πάνω από μια άλλη εφαρμογή.

Δημιουργείται ένας νέος φάκελος που περιέχει τις επιλεγμένες εφαρμογές. Πατήστε **Όνομα φακέλου** και εισαγάγετε όνομα ενός φακέλου.

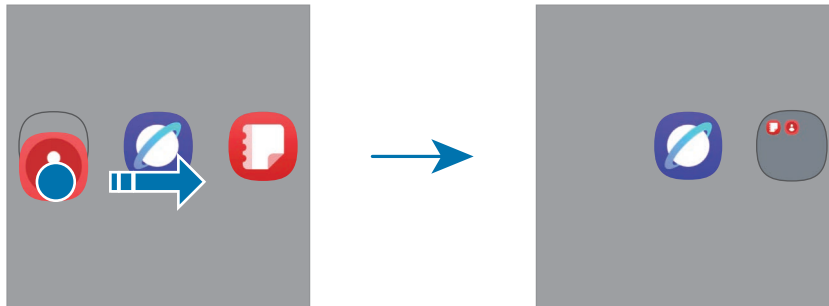

- **Προσθήκη περισσότερων εφαρμογών**

Πατήστε το εικονίδιο προσθήκης εφαρμογών (**+**) στον φάκελο. Σημειώστε τις εφαρμογές που πρόκειται να προστεθούν και πατήστε **Τέλος**. Μπορείτε επίσης να προσθέσετε μια εφαρμογή σύροντάς τη στον φάκελο.

- **Μετακίνηση εφαρμογών από έναν φάκελο**

Σύρετε μια εφαρμογή σε νέα θέση.

- **Διαγραφή φακέλου**

Πιέστε και κρατήστε πατημένο έναν φάκελο και κατόπιν πατήστε **Διαγραφή**. Διαγράφεται μόνο ο φάκελος. Οι εφαρμογές του φακέλου επανατοποθετούνται στην οθόνη εφαρμογών.

## Πλαίσιο Edge

Μπορείτε να προσπελάσετε τις αγαπημένες σας εφαρμογές και λειτουργίες από τα πλαίσια Edge.

Σύρετε τη λαβή οθόνης Edge προς το κέντρο της οθόνης.

Εάν η λαβή πλαισίου Edge δεν είναι ορατή, ανοίξτε τις **Ρυθμίσεις**, πατήστε **Οθόνη** και κατόπιν πατήστε τον διακόπτη **Πλαίσιο Edge** για ενεργοποίηση.

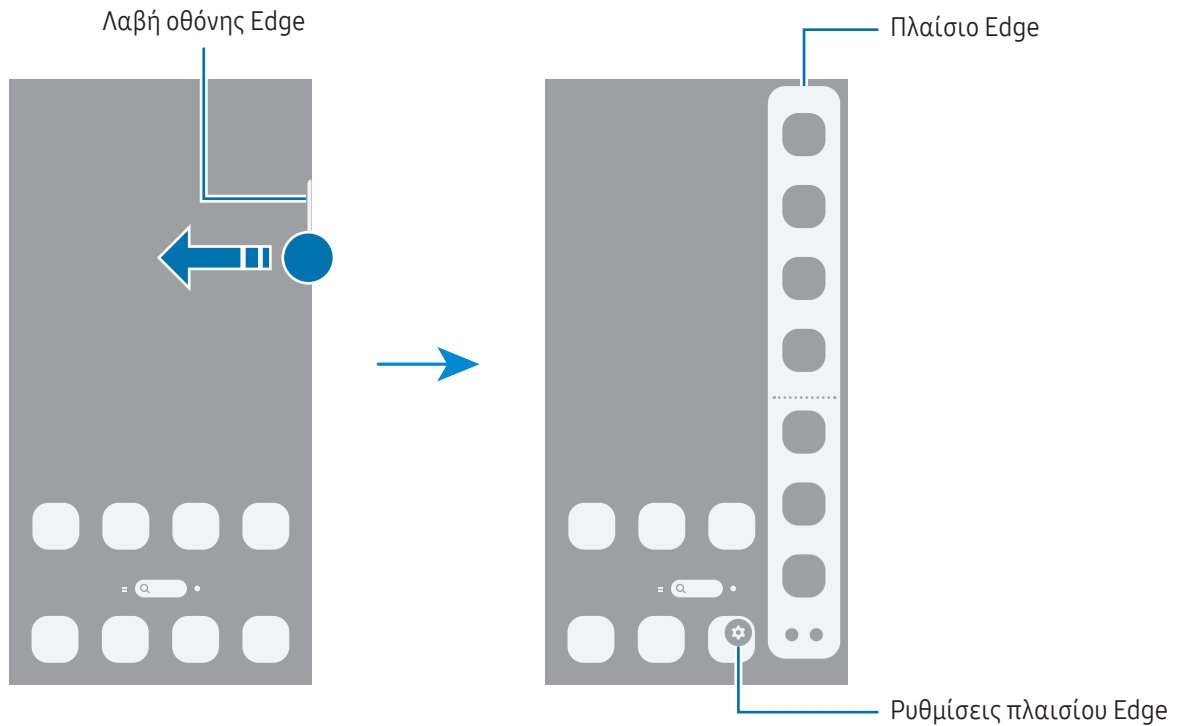

## Κλείδωμα οθόνης

Το πάτημα του πλαϊνού κουμπιού απενεργοποιεί την οθόνη και την κλειδώνει. Επίσης, η οθόνη απενεργοποιείται και κλειδώνει αυτόματα εάν η συσκευή δεν χρησιμοποιείται για συγκεκριμένη περίοδο.

Για να ξεκλειδώσετε την οθόνη, σαρώστε προς οποιαδήποτε κατεύθυνση, με εξαίρεση την προς τα κάτω κατεύθυνση, όταν ενεργοποιηθεί η οθόνη.

Εάν η οθόνη είναι απενεργοποιημένη ή η Always On Display είναι ενεργοποιημένη, πατήστε το πλαϊνό κουμπί ή πατήστε δύο φορές την οθόνη. Για περισσότερες πληροφορίες σχετικά με την Always On Display, ανατρέξτε στην ενότητα [Always On Display](#).

## Επεξεργασία συντομεύσεων

Μπορείτε να αλλάξετε τις συντομεύσεις στο κάτω μέρος της κλειδωμένης οθόνης προς άλλες εφαρμογές ή λειτουργίες που θέλετε.

Πιέστε και κρατήστε πατημένη την κλειδωμένη οθόνη, πατήστε το εικονίδιο συντόμευσης, επιλέξτε μια εφαρμογή ή λειτουργία που θέλετε, και, στη συνέχεια, πατήστε **Τέλος**.

## Αλλαγή της μεθόδου κλειδώματος οθόνης

Για να αλλάξετε τη μέθοδο κλειδώματος οθόνης, ανοίξτε τις **Ρυθμίσεις**, πατήστε **Οθόνη κλειδώματος και AOD** → **Κλείδωμα οθόνης και βιομετρικά** και κατόπιν επιλέξτε μια μέθοδο.

Όταν ορίζετε ένα μοτίβο, PIN, κωδικό πρόσβασης ή τα βιομετρικά δεδομένα σας ως τη μέθοδο κλειδώματος οθόνης, μπορείτε να προστατεύετε τα προσωπικά σας στοιχεία αποτρέποντας άλλα άτομα από πρόσβαση στη συσκευή σας. Αφού ορίσετε τη μέθοδο κλειδώματος οθόνης, η συσκευή θα απαιτεί έναν κωδικό ξεκλειδώματος οποτεδήποτε την ξεκλειδώνετε.













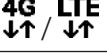

Μπορείτε να ρυθμίσετε τη συσκευή σας να εκτελεί επαναφορά εργοστασιακών δεδομένων αν εισάγετε τον κωδικό ξεκλειδώματος λανθασμένα πολλές φορές διαδοχικά και φθάσετε στο όριο προσπαθειών. Ανοίξτε τις **Ρυθμίσεις**, πατήστε **Οθόνη κλειδώματος και AOD** → **Ρυθμίσεις ασφαλούς κλειδώματος**, ξεκλειδώστε την οθόνη χρησιμοποιώντας την προκαθορισμένη μέθοδο κλειδώματος οθόνης, και κατόπιν πατήστε το διακόπτη **Αυτόμ. επαναφ. εργ. ρυθμ.** για ενεργοποίηση.

## Ενδεικτικά εικονίδια

Ενδεικτικά εικονίδια εμφανίζονται στη γραμμή κατάστασης στο πάνω μέρος της οθόνης. Τα εικονίδια που παρατίθενται στον πίνακα είναι τα συνηθέστερα.

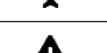
Εικονίδιο	Σημασία
•	Νέες ειδοποιήσεις
	Χωρίς σήμα
	Ισχύς σήματος
	Περιορισμένη (εκτός κανονικής περιοχής εμβέλειας)
	Ενεργή σύνδεση με δίκτυο GPRS
	Ενεργή σύνδεση με δίκτυο EDGE
	Ενεργή σύνδεση με δίκτυο UMTS

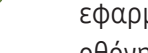
Εικονίδιο	Σημασία
	Ενεργή σύνδεση με δίκτυο HSDPA
	Ενεργή σύνδεση με δίκτυο HSPA+
	Ενεργή σύνδεση με δίκτυο LTE
	Ενεργή σύνδεση με δίκτυο 5G
	Ενεργή σύνδεση με δίκτυο LTE σε δίκτυο LTE που περιλαμβάνει το δίκτυο 5G
	Ενεργή σύνδεση Wi-Fi
	Ενεργή λειτουργία Bluetooth
	Υπηρεσίες τοποθεσίας που χρησιμοποιούνται
	Κλήση σε εξέλιξη
	Αναπάντητη κλήση
	Ξυπνητήρι ενεργοποιημένο
	Λειτουργία σίγασης / Λειτουργία δόνησης
	Λειτουργία πτήσης ενεργοποιημένη
	Προέκυψε σφάλμα ή απαιτείται προσοχή
	Φόρτιση μπαταρίας / Επίπεδο ισχύος μπαταρίας



- Η γραμμή κατάστασης ενδέχεται να μην εμφανίζεται στο πάνω μέρος της οθόνης σε ορισμένες εφαρμογές. Για εμφάνιση της γραμμής κατάστασης, σύρετε προς τα κάτω από το πάνω μέρος της οθόνης.
- Ορισμένα ενδεικτικά εικονίδια εμφανίζονται μόνο όταν ανοίγετε το πλαίσιο ειδοποιήσεων.
- Ορισμένες ειδοποιήσεις θα εμφανίζονται ως κουκκίδα.
- Τα ενδεικτικά εικονίδια ενδέχεται να εμφανίζονται διαφορετικά ανάλογα με τον πάροχο ή το μοντέλο.

## Πλαίσιο ειδοποιήσεων

Όταν λαμβάνετε νέες ειδοποιήσεις, εμφανίζονται ενδεικτικά εικονίδια στη γραμμή κατάστασης. Ανοίξτε το πλαίσιο ειδοποιήσεων για να ελέγξετε τις λεπτομέρειες.

Για να ανοίξετε το πλαίσιο ειδοποιήσεων, σύρετε προς τα κάτω από το επάνω μέρος της οθόνης, εκτός από τη δεξιά πλευρά. Για να κλείσετε το πλαίσιο ειδοποιήσεων, περάστε την παλάμη προς τα πάνω στην οθόνη.

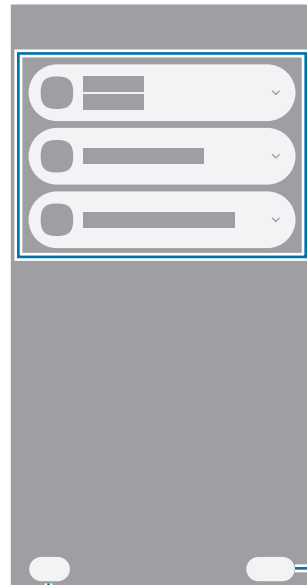
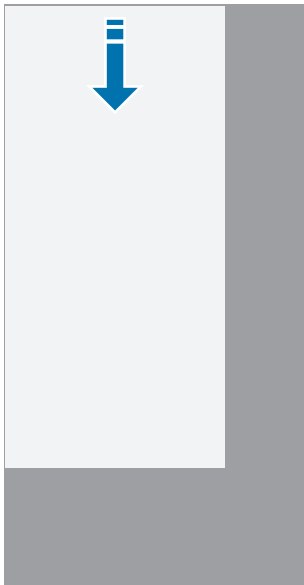

Έλεγχος των λεπτομερειών ειδοποίησης και εκτέλεση διαφόρων ενεργειών.

Εκκαθάριση όλων των ειδοποιήσεων.

Πρόσβαση στις ρυθμίσεις ειδοποιήσεων.

## Πίνακας γρήγορων ρυθμίσεων

Μπορείτε να ενεργοποιήσετε ή να απενεργοποιήσετε συγκεκριμένες λειτουργίες, όπως τη λειτουργία Wi-Fi ή Bluetooth, πατώντας το κάθε κουμπί.

Για να ανοίξετε τον πίνακα γρήγορων ρυθμίσεων, σύρετε προς τα κάτω από την επάνω δεξιά πλευρά της οθόνης.

Για να κλείσετε τον πίνακα γρήγορων ρυθμίσεων, σαρώστε προς τα πάνω στην οθόνη.

Για πρόσβαση σε πιο λεπτομερείς ρυθμίσεις, αγγίξτε παρατεταμένα ένα πλήκτρο. Για επεξεργασία των πλήκτρων, πατήστε το εικονίδιο επεξεργασίας (✎) → **Επεξεργασία**.

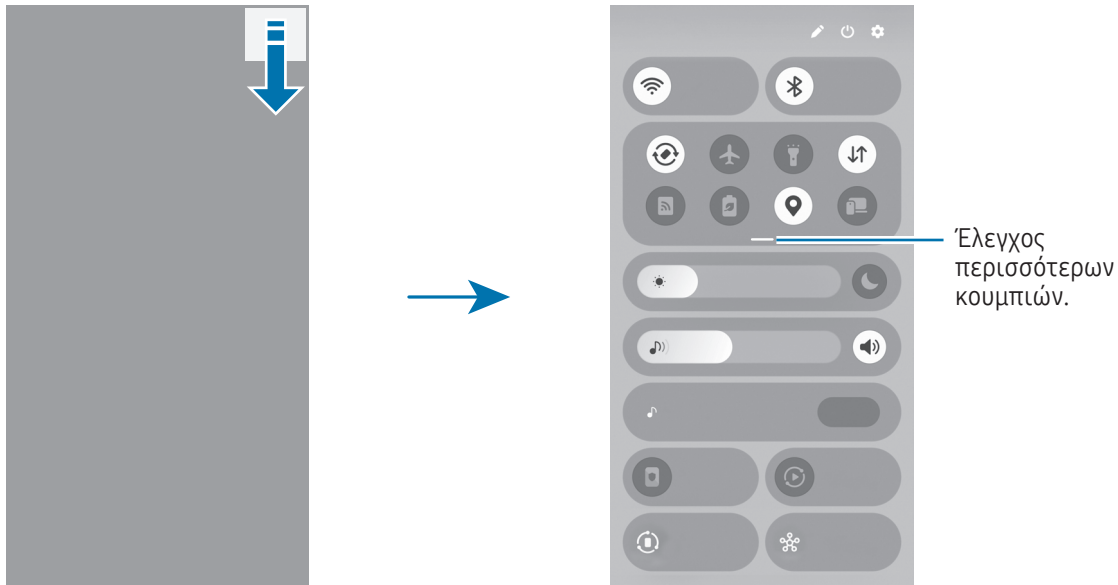

Η εικόνα αυτή μπορεί να διαφέρει, ανάλογα με τη γεωγραφική περιοχή ή το μοντέλο.

### Έλεγχος αναπαραγωγής πολυμέσων

Ελέγχετε τα πολυμέσα στο τηλέφωνό σας και συνδεδεμένες κοντινές συσκευές στον πίνακα γρήγορων ρυθμίσεων.

- 1 Ανοίξτε τον πίνακα γρήγορων ρυθμίσεων και πατήστε **Έξοδος πολυμέσων**.
- 2 Πατήστε τα εικονίδια στο χειριστήριο για να ελέγξετε την αναπαραγωγή.

## Έλεγχος κοντινών συσκευών

Ελέγχετε τις συνδεδεμένες κοντινές συσκευές ή συνδέστε άλλες κοντινές συσκευές στον πίνακα γρήγορων ρυθμίσεων.

- 1 Ανοίξτε τον πίνακα γρήγορων ρυθμίσεων και πατήστε **Κοντινές συσκευές**.  
Οι κοντινές συνδεδεμένες συσκευές θα εμφανιστούν με μια γραμμή που τις συνδέει με τον κύκλο γύρω από το τηλέφωνό σας.
- 2 Επιλέξτε μια κοντινή συσκευή για να την ελέγξετε.
  - Για να συνδέσετε άλλες κοντινές συσκευές, σύρετε μια συσκευή από το πλαίσιο στο κάτω μέρος της οθόνης στον κύκλο.
  - Για να τερματίσετε τη σύνδεση, σύρετε τη συσκευή στο πλαίσιο στο κάτω μέρος της οθόνης και πατήστε **Αποσύνδεση**.

## Έλεγχος συχνά χρησιμοποιούμενων συσκευών

Ελέγξτε συσκευές που είναι συνδεδεμένες σε εφαρμογές ελέγχου συσκευών, όπως το SmartThings, και χειροκίνητες ρουτίνες στον πίνακα γρήγορων ρυθμίσεων.

- 1 Ανοίξτε τον πίνακα γρήγορων ρυθμίσεων και πατήστε **SmartThings**.
- 2 Πατήστε τον διακόπτη δίπλα στην εφαρμογή που θέλετε να ενεργοποιήσετε και πατήστε **Έναρξη**. Θα εμφανιστούν συνδεδεμένες συσκευές καθώς και χειροκίνητες ρουτίνες.
- 3 Επιλέξτε μια συσκευή για να την ελέγξετε ή επιλέξτε μια χειροκίνητη ρουτίνα για να την εκκινήσετε.

# Καταγραφή οθόνης και καταγραφέας οθόνης

## Καταγραφή οθόνης

Καταγράψτε ένα στιγμιότυπο ενώ χρησιμοποιείτε τη συσκευή και γράψτε, σχεδιάστε, περικόψτε ή μοιραστείτε την καταγραφή οθόνης. Μπορείτε να καταγράψετε την τρέχουσα οθόνη και την περιοχή με δυνατότητα κύλισης.

### Τρόπος καταγραφής στιγμιότυπου οθόνης

Χρησιμοποιήστε τις παρακάτω μεθόδους για να καταγράψετε ένα στιγμιότυπο. Μπορείτε να ελέγξετε τα καταγεγραμμένα στιγμιότυπα οθόνης στη **Συλλογή**.

- Καταγραφή με πλήκτρο

Πατήστε το πλαϊνό κουμπί και το κουμπί μείωσης έντασης ήχου ταυτόχρονα.

- Καταγραφή με σάρωση





Με την άκρη του χεριού σας, σαρώστε το χέρι σας προς τα αριστερά ή δεξιά κατά πλάτος της οθόνης.



Αν δεν είναι ενεργοποιημένη η καταγραφή ενός στιγμιότυπου με σάρωση, ξεκινήστε τις **Ρυθμίσεις**, πατήστε **Σύνθετες λειτουργίες** → **Κινήσεις και χειρονομίες**, και κατόπιν πατήστε τον διακόπτη **Κίνηση παλάμης για λήψη** για ενεργοποίηση.



Δεν είναι δυνατή η καταγραφή στιγμιότυπου οθόνης κατά τη χρήση ορισμένων εφαρμογών και λειτουργιών.

Αφού καταγράψετε το στιγμιότυπο, χρησιμοποιήστε τις ακόλουθες επιλογές στη γραμμή εργαλείων, στο κάτω μέρος της οθόνης:

-  : καταγράψτε το τρέχον περιεχόμενο και το κρυμμένο περιεχόμενο σε μια επιμηκυσμένη σελίδα, όπως μια ιστοσελίδα. Όταν πατάτε το εικονίδιο καταγραφής κύλισης () , η οθόνη κυλάει αυτόματα προς τα κάτω και καταγράφεται περισσότερο περιεχόμενο.
-  : γράψτε ή σχεδιάστε στο στιγμιότυπο οθόνης ή περικόψτε ένα τμήμα του στιγμιότυπου οθόνης. Μπορείτε να ελέγξετε την περιοχή που περικόψατε στη **Συλλογή**.
- **#** : προσθέστε ετικέτες στο στιγμιότυπο οθόνης. Για να αναζητήσετε στιγμιότυπα οθόνης με βάση την ετικέτα, ανοίξτε την εφαρμογή **Συλλογή** και πατήστε το εικονίδιο αναζήτησης (). Μπορείτε να έχετε πρόσβαση στη λίστα ετικετών και να κάνετε αναζήτηση για το στιγμιότυπο οθόνης που θέλετε.







-  : κοινή χρήση του στιγμιότυπου με άλλα άτομα.
-  : επιλέξτε μια περιοχή και διεξάγετε ενέργειες, όπως κοινή χρήση ή αποθήκευση. Πατήστε ή σχεδιάστε έναν κύκλο γύρω από το περιεχόμενο που θέλετε να επιλέξετε. Στη συνέχεια, πραγματοποιήστε μια επιλογή για χρήση με την επιλεγμένη περιοχή.



Εάν οι επιλογές δεν είναι ορατές στην καταγεγραμμένη οθόνη, ανοίξτε τις **Ρυθμίσεις**, πατήστε **Σύνθετες λειτουργίες** → **Στιγμιότυπα και εγγραφές οθόνης** και κατόπιν πατήστε τον διακόπτη **Εμφ. γραμ. εργαλ. μετά τη λήψη** για ενεργοποίηση.

## Καταγραφέας οθόνης

Καταγράψτε την οθόνη ενώ χρησιμοποιείτε τη συσκευή σας.

- 1 Ανοίξτε τον πίνακα γρήγορων ρυθμίσεων, πατήστε το εικονίδιο επέκτασης () και κατόπιν πατήστε **Εγγραφή οθόνης** ().
- 2 Προσαρμόστε τις ρυθμίσεις και πατήστε **Έναρξη εγγραφής**.  
Μετά την αντίστροφη μέτρηση, ξεκινά η καταγραφή.
  - Για να γράψετε ή να σχεδιάσετε στην οθόνη, πατήστε το εικονίδιο σχεδίασης ().
  - Για να δείξετε τον δείκτη S Pen στην οθόνη, πατήστε το εικονίδιο δείκτη (). Μπορείτε να χρησιμοποιήσετε αυτή τη λειτουργία μόνο όταν το S Pen έχει αποσπαστεί από τη συσκευή. (Galaxy S26 Ultra)
  - Για να καταγράψετε την οθόνη με επικάλυψη βίντεο του εαυτού σας, πατήστε το εικονίδιο Selfie ().
- 3 Όταν τελειώσετε με την καταγραφή του βίντεο, πατήστε το εικονίδιο διακοπής ().  
Μπορείτε να ελέγξετε το βίντεο στη **Συλλογή**.





Για να αλλάξετε τις ρυθμίσεις του καταγραφέα οθόνης, ανοίξτε τις **Ρυθμίσεις** και πατήστε **Σύνθετες λειτουργίες** → **Στιγμιότυπα και εγγραφές οθόνης**.

## Εισαγωγή κειμένου

### Διάταξη πληκτρολογίου

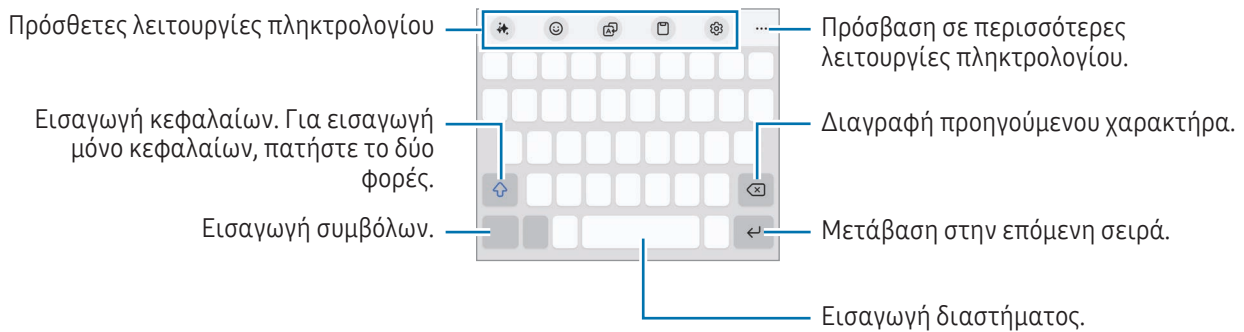
Ένα πληκτρολόγιο εμφανίζεται αυτόματα όταν εισαγάγετε κείμενο.



 Η εισαγωγή κειμένου δεν υποστηρίζεται σε ορισμένες γλώσσες. Για εισαγωγή κειμένου, πρέπει να αλλάξετε τη γλώσσα εισαγωγής σε μία από τις υποστηριζόμενες γλώσσες.

### Αλλαγή της γλώσσας εισαγωγής

Πατήστε το εικονίδιο ρυθμίσεων (⚙️) → **Γλώσσες και τύποι** → **Διαχ. γλωσσών εισαγωγής** και επιλέξτε τις γλώσσες για χρήση. Όταν επιλέξετε δύο ή περισσότερες γλώσσες, μπορείτε να εναλλάσσετε μεταξύ των γλωσσών εισαγωγής πατώντας το εικονίδιο αλλαγής γλώσσας (⊕).



Για να αλλάξετε τον τύπο πληκτρολογίου, πατήστε το εικονίδιο ρυθμίσεων (⚙️) → **Γλώσσες και τύποι**, επιλέξτε μια γλώσσα και κατόπιν επιλέξτε τον τύπο πληκτρολογίου που θέλετε.

 Σε πληκτρολόγιο **3 x 4**, ένα πλήκτρο διαθέτει τρεις ή τέσσερις χαρακτήρες. Για να εισάγετε έναν χαρακτήρα, πατήστε το αντίστοιχο πλήκτρο επανειλημμένα έως ότου εμφανιστεί ο επιθυμητός χαρακτήρας.

### Χρήση του πλήκτρου μεθόδου εισαγωγής





Μπορείτε να αλλάξετε τη μέθοδο εισαγωγής κειμένου πατώντας το πλήκτρο μεθόδου εισαγωγής στη γραμμή πλοήγησης.

Για να αλλάξετε το πλήκτρο μεθόδου εισαγωγής στη γραμμή πλοήγησης, πιέστε και κρατήστε πατημένο το πλήκτρο μεθόδου εισαγωγής και πραγματοποιήστε μια επιλογή που θέλετε.





-  : εισαγωγή κειμένου φωνητικά.
-  : αλλαγή πληκτρολογίου.

 Αν το πλήκτρο μεθόδου εισαγωγής δεν εμφανιστεί στη γραμμή πλοήγησης, ανοίξτε τις **Ρυθμίσεις**, πατήστε **Γενική διαχείριση** → **Πληκτρολόγιο** και έπειτα πατήστε τον διακόπτη **Εμφάνιση του κουμπιού μεθόδου εισαγωγής στη γραμμή πλοήγησης** για ενεργοποίηση.

## Πρόσθετες λειτουργίες πληκτρολογίου

-  : αλλάζετε το στυλ γραφής, λάβετε προτάσεις ορθογραφίας και γραμματικής, δημιουργήστε αυτόματα κείμενο για ένα θέμα που περιγράφετε και άλλα.
-  : εισαγωγή άβαταρ, αυτοκόλλητων και άλλων. Μπορείτε επίσης να εισαγάγετε τα αυτοκόλλητα του άβαταρ σας που σας μοιάζουν. Ανατρέξτε στην ενότητα [Χρήση αυτοκόλλητων Galaxy Avatar](#) για περισσότερες πληροφορίες.
-  : μετάφραση κειμένου και εισαγωγή του.
-  : προσθήκη στοιχείου από το πρόχειρο.
-  : αλλαγή των ρυθμίσεων πληκτρολογίου.

Πατήστε το εικονίδιο επέκτασης γραμμής εργαλείων (●●●) για να χρησιμοποιήσετε περισσότερες λειτουργίες πληκτρολογίου.

-  : μετάβαση σε λειτουργία χειρογράφου.
-  : μετάβαση στη λειτουργία με το ένα χέρι.
-  : αλλαγή της λειτουργίας πληκτρολογίου.
-  : επεξεργασία της λίστας λειτουργιών πληκτρολογίου.



 Ορισμένες λειτουργίες μπορεί να μην είναι διαθέσιμες ανάλογα με τον πάροχο ή το μοντέλο.

## Αντιγραφή και επικόλληση

- 1 Αγγίξτε παρατεταμένα σε κείμενο.
- 2 Σύρετε το εικονίδιο επιλογής αριστερού κειμένου (●) ή το εικονίδιο επιλογής δεξιού κειμένου (●) για να επιλέξετε το επιθυμητό κείμενο ή πατήστε **Επιλογή όλων** για να επιλέξετε όλο το κείμενο.
- 3 Πατήστε **Αντιγραφή** ή **Αποκοπή**.  
Το επιλεγμένο κείμενο αντιγράφεται στο πρόχειρο.
- 4 Αγγίξτε παρατεταμένα στο σημείο όπου πρόκειται να εισάγετε το κείμενο και πατήστε **Επικόλληση**.

## Εξαγωγή κειμένου

Κατά τη χρήση ορισμένων εφαρμογών, όπως η **Συλλογή** ή η **Κάμερα**, μπορείτε να εξαγάγετε κείμενο από εικόνες και να χρησιμοποιήσετε επιλογές, όπως η αντιγραφή του ή η κοινή χρήση του. Οι παρακάτω ενέργειες αποτελούν παράδειγμα χρήσης εξαγωγής κειμένου στην εφαρμογή **Συλλογή**.

- 1 Ενώ ελέγχετε μια εικόνα στην εφαρμογή **Συλλογή**, πατήστε το εικονίδιο εξαγωγής κειμένου ()  
Το εικονίδιο εξαγωγής κειμένου () εμφανίζεται μόνο όταν υπάρχει κείμενο προς εξαγωγή.
- 2 Επιλέξτε μια περιοχή για την εξαγωγή κειμένου.
- 3 Πραγματοποιήστε την επιλογή που θέλετε.

# Εφαρμογές και ιδιότητες

## Εγκατάσταση ή απεγκατάσταση εφαρμογών

### Galaxy Store

Αγοράστε και κάντε λήψη εφαρμογών. Μπορείτε να κάνετε λήψη εφαρμογών που είναι ειδικά σχεδιασμένες για συσκευές Samsung Galaxy.

Ανοίξτε την εφαρμογή **Store**. Κάντε περιήγηση στις εφαρμογές ανά κατηγορία ή πατήστε το εικονίδιο αναζήτησης (Q) για να κάνετε αναζήτηση με λέξη-κλειδί.



- Η εφαρμογή αυτή μπορεί να μην είναι διαθέσιμη ανάλογα με τον πάροχο ή το μοντέλο.
- Για αλλαγή των ρυθμίσεων αυτόματης ενημέρωσης, πατήστε **Μενού** → το εικονίδιο ρυθμίσεων (⚙️) → **Αυτόματη ενημέρωση εφαρμογών** και κατόπιν πραγματοποιήστε μια επιλογή.

### Play Store

Αγοράστε και κάντε λήψη εφαρμογών.

Ανοίξτε την εφαρμογή **Play Store**. Περιηγηθείτε σε εφαρμογές ανά κατηγορία ή αναζητήστε εφαρμογές με λέξη-κλειδί.



- Για αλλαγή των ρυθμίσεων αυτόματης ενημέρωσης, πατήστε το εικονίδιο του λογαριασμού σας, πατήστε **Ρυθμίσεις** → **Προτιμήσεις δικτύου** → **Αυτόματη ενημέρωση εφαρμογών** και κατόπιν πραγματοποιήστε μια επιλογή.

## Διαχείριση εφαρμογών

### Απεγκατάσταση ή απενεργοποίηση εφαρμογών

Αγγίξτε παρατεταμένα μία εφαρμογή και κάντε μία επιλογή.

- **Καταργ. εγκατάστ.:** απεγκατάσταση εφαρμογών που έχετε κάνει λήψη.
- **Απενεργ.:** απενεργοποίηση επιλεγμένων εφαρμογών προεπιλογής που δεν μπορούν να απεγκατασταθούν από τη συσκευή.



- Ορισμένες εφαρμογές ενδέχεται να μην υποστηρίζουν τη λειτουργία αυτή.

## Ενεργοποίηση εφαρμογών

Ανοίξτε τις **Ρυθμίσεις**, πατήστε **Εφαρμογές** → το εικονίδιο ταξινόμησης (☰) → **Απενεργοποιημένο** → **OK**, επιλέξτε μια εφαρμογή και κατόπιν πατήστε **Ενεργοποίηση**.

## Ρύθμιση αδειών εφαρμογών

Για να λειτουργήσουν σωστά ορισμένες εφαρμογές, ενδέχεται να χρειάζονται άδεια για πρόσβαση ή χρήση πληροφοριών στη συσκευή σας.

Για πρόσβαση στις ρυθμίσεις άδειας της εφαρμογής σας, ανοίξτε τις **Ρυθμίσεις** και πατήστε **Εφαρμογές**. Επιλέξτε μια εφαρμογή και πατήστε **Δικαιώματα**. Μπορείτε να ελέγξετε τη λίστα αδειών της εφαρμογής και να αλλάξετε τις άδειές της.

Για έλεγχο ή αλλαγή των ρυθμίσεων άδειας της εφαρμογής ανά κατηγορία άδειας, ανοίξτε τις **Ρυθμίσεις** και πατήστε **Εφαρμογές** → το εικονίδιο περισσότερων επιλογών (⋮) → **Διαχείριση δικαιωμάτων**. Επιλέξτε ένα στοιχείο και επιλέξτε μια εφαρμογή.



Αν δεν εκχωρήσετε άδειες σε εφαρμογές, οι βασικές λειτουργίες των εφαρμογών ενδέχεται να μην λειτουργούν σωστά.

# Galaxy AI

## Εισαγωγή

Χρησιμοποιήστε προηγμένες λειτουργίες νοημοσύνης για να σας βοηθήσουν να χρησιμοποιήσετε τη συσκευή σας.



- Ορισμένες λειτουργίες μπορεί να μην είναι διαθέσιμες ανάλογα με τη γεωγραφική περιοχή, τον πάροχο ή το μοντέλο.
- Αν θέλετε να επεξεργάζεστε δεδομένα μόνο στη συσκευή σας για να ενισχύσετε την προστασία των προσωπικών σας πληροφοριών, ανοίξτε τις **Ρυθμίσεις**, πατήστε **Galaxy AI** και, στη συνέχεια, πατήστε τον διακόπτη **Επεξερ. δεδομ. μόνο στη συσκευή** για να τον ενεργοποιήσετε. Ορισμένες λειτουργίες απαιτούν επεξεργασία δε διαδικτυακή σύνδεση για καλύτερα αποτελέσματα και επεξεργασία δεδομένων.

## Βελτίωση της επικοινωνίας σας

### Μετάφραση τηλεφωνικών κλήσεων σε πραγματικό χρόνο (Βοηθός κλήσης)

Λάβετε μετάφραση σε πραγματικό χρόνο στη γλώσσα που επιλέγετε κατά τη διάρκεια φωνητικών κλήσεων.

Για να χρησιμοποιήσετε αυτή τη λειτουργία, ανοίξτε την εφαρμογή **Τηλέφωνο**, πατήστε το εικονίδιο περισσότερων επιλογών (☰) → **Ρυθμίσεις** → **Ζωντανή μετάφραση**, πατήστε τον διακόπτη για ενεργοποίηση και, κατόπιν, επιλέξτε τη γλώσσα για χρήση.

Όταν πραγματοποιείτε ή δέχεστε μια φωνητική κλήση, πατήστε το εικονίδιο βοήθειας (👤) ή **Βοηθός κλήσης** → **Ζωντανή μετάφραση**. Για να σταματήσετε τη μετάφραση, πατήστε το εικονίδιο διακοπής μετάφρασης (⏏).

Για να αλλάξετε πρόσθετες ρυθμίσεις, ανοίξτε την εφαρμογή **Τηλέφωνο** και πατήστε το εικονίδιο περισσότερων επιλογών (☰) → **Ρυθμίσεις** → **Ζωντανή μετάφραση**.

### Μετάφραση μηνυμάτων σε εφαρμογές μηνυμάτων (Βοηθός συγγραφής)

Μπορείτε να μεταφράζετε μηνύματα κειμένου σε εφαρμογές μηνυμάτων.

- 1 Ενώ ελέγχετε ή συντάσσετε ένα μήνυμα, πατήστε το εικονίδιο βοήθειας (👤) στο πληκτρολόγιο Samsung και πατήστε **Μετάφραση συνομιλίας**.
- 2 Επιλέξτε τις γλώσσες στο μεταφραστή στο πάνω μέρος της οθόνης.  
Οι μεταφράσεις θα εμφανίζονται κάτω από κάθε μήνυμα.

### Χρήση εργαλείων γραφής (Βοηθός συγγραφής)

Μπορείτε να αλλάξετε το στυλ γραφής, να λάβετε προτάσεις ορθογραφίας και γραμματικής, να δημιουργήσετε αυτόματα κείμενο για ένα θέμα που περιγράφετε και άλλα.

Κατά τη σύνταξη ενός μηνύματος, πατήστε το εικονίδιο βοήθειας (👤) στο πληκτρολόγιο Samsung και πραγματοποιήστε μια επιλογή που θέλετε.

- **Ορθογρ. και γραμμ. έλεγχος:** λάβετε προτάσεις ορθογραφίας και γραμματικής.
- **Στυλ γραφής:** αλλάξτε το στυλ γραφής.
- **Σύνοψη:** συνοψίστε το κείμενο.
- **Κουκκίδα:** οργανώστε το περιεχόμενο σε υποκεφαλίδες και προσθέστε κουκκίδες.
- **Πίνακας:** οργανώστε το κείμενο σε πίνακα.
- **Εργαλείο σύνθεσης:** όταν εισάγετε το θέμα για το οποίο θέλετε να γράψει η συσκευή, η συσκευή θα συντάξει προτάσεις με όποιο στυλ επιλέξετε.



## Μετάφραση συνομιλιών (Ερμηνεία)

Λάβετε μετάφραση ζωντανά των συνομιλιών σας και δώστε τες σε μορφή ομιλίας ή κειμένου.

- 1 Σύρετε τη λαβή οθόνης Edge προς το κέντρο της οθόνης και πατήστε **Ερμηνεία**.
- 2 Επιλέξτε τη γλώσσα σας και τη γλώσσα του συνομιλητή.  
Εάν η γλώσσα που θέλετε δεν υπάρχει στη λίστα, πατήστε **Προσθήκη γλωσσών** και κατεβάστε το πακέτο γλωσσών.
- 3 Πατήστε το εικονίδιο μικροφώνου () και ξεκινήστε τη συνομιλία.

## Χρήση της φωνητικής διερμηνείας (Ερμηνεία)

Λάβετε ζωντανή μετάφραση διαλέξεων, συνεδριάσεων και άλλων.

- 1 Σύρετε τη λαβή οθόνης Edge προς το κέντρο της οθόνης και πατήστε **Ερμηνεία**.
- 2 Πατήστε το εικονίδιο του συρταριού πλοήγησης () → **Λειτουργία ακρόασης**.
- 3 Επιλέξτε τις γλώσσες στο μεταφραστή στο πάνω μέρος της οθόνης.
- 4 Πατήστε το εικονίδιο μικροφώνου () και ξεκινήστε τη μετάφραση.

## Απελευθέρωση της παραγωγικότητάς σας

### Χρήση λειτουργιών της Βοήθειας σημειώσεων (Samsung Notes)

Κάντε αυτόματη μορφοποίηση ή σύνοψη σημειώσεων, διόρθωση ορθογραφικών λαθών ή μετάφραση σημειώσεων. Μπορείτε επίσης να δημιουργήσετε νέα έργα τέχνης με σχεδιάσή σας χρησιμοποιώντας τη λειτουργία Δημιουργικό στούντιο.

Ανοίξτε την εφαρμογή **Notes**, δημιουργήστε μια σημείωση, πατήστε το εικονίδιο βοήθειας () στη γραμμή εργαλείων και, στη συνέχεια, πραγματοποιήστε μια επιλογή που θέλετε.

### Μετατροπή φωνητικών εγγραφών σε κείμενο (Samsung Notes)

Μπορείτε να μετατρέψετε φωνητικές εγγραφές εισηγμένες σε σημειώσεις στην εφαρμογή **Samsung Notes** σε κείμενο.

Ανοίξτε την εφαρμογή **Notes**, επιλέξτε μια σημείωση που περιλαμβάνει μια φωνητική εγγραφή, πατήστε το εικονίδιο βοήθειας () στη γραμμή εργαλείων και, στη συνέχεια, πατήστε **Μεταγραφή**.

## Περίληψη και μετάφραση φωνητικών εγγραφών (Εγγραφή Φωνής)

Μετατρέψτε φωνητικές εγγραφές σε κείμενο επί της οθόνης και ελέγξτε τις συνόψεις. Μπορείτε επίσης να μεταφράσετε το μετασχηματισμένο κείμενο σε άλλες γλώσσες.

- 1 Ανοίξτε την εφαρμογή **Εγγραφή Φωνής**.
- 2 Επιλέξτε μια φωνητική εγγραφή.
- 3 Πατήστε το εικονίδιο βοήθειας (❗) → **Μεταγραφή**.
  - Για να ελέγξετε τις λέξεις-κλειδιά και την περίληψη, πατήστε το εικονίδιο βοήθειας (❗) → **Σύνοψη**.
  - Για να μεταφράσετε το μετασχηματισμένο κείμενο, πατήστε το εικονίδιο βοήθειας (❗) → **Μετάφραση**, επιλέξτε μια γλώσσα και, κατόπιν, πατήστε **Μετάφραση**.
  - Για να επεξεργαστείτε το μετασχηματισμένο κείμενο, πατήστε το εικονίδιο περισσότερων επιλογών (⋮) → **Επεξεργασία κειμένου μεταγραφής**.

## Σύνοψη και μετατροπή ηχογραφήσεων κλήσεων σε κείμενο (Βοηθός μεταγραφής)

Μπορείτε να ηχογραφήσετε μια κλήση και να μετατρέψετε την ηχογραφημένη κλήση σε μεταγραμμένο κείμενο και να την συνοψίσετε.

- 1 Ανοίξτε την εφαρμογή **Τηλέφωνο**, πατήστε το εικονίδιο περισσότερων επιλογών (⋮) → **Ρυθμίσεις** → **Εγγραφή κλήσεων** → **Βοηθός μεταγραφής** και, κατόπιν πατήστε τον διακόπτη **Αυτόμ. μεταγ. ηχογ. κλήσεων και εγγρ. «Απευθ. στον τηλεφωνητή»** για ενεργοποίηση.
- 2 Πατήστε **Γλώσσα μεταγραφής** και επιλέξτε γλώσσα για χρήση.
- 3 Κατά τη διάρκεια μιας φωνητικής κλήσης, πατήστε **Περισσότερα** → **Εγγραφή** για να ηχογραφήσετε τη συνομιλία.
- 4 Ανοίξτε την εφαρμογή **Τηλέφωνο**, πατήστε **Πρόσφατα** και μετά επιλέξτε μια ηχογραφημένη κλήση με μεταγραφή.  
Το εικονίδιο ηχογράφησης κλήσης (📞) θα εμφανίζεται δίπλα στις κλήσεις με εγγραφές.
- 5 Πατήστε τις μετατραπείες μεταγραφές.  
Για να συνοψίσετε τις μεταγραφές, πατήστε **Σύνοψη**.

## Μετάφραση ή σύνοψη ιστοσελίδων (Βοηθός περιήγησης)

Λάβετε απλές περιλήψεις κειμένου από ιστοσελίδες μαζί με πλήρεις μεταφράσεις. Μπορείτε επίσης να ρυθμίσετε τη συσκευή να διαβάζει δυνατά τα κύρια σημεία της ιστοσελίδας.

Ανοίξτε την εφαρμογή **Internet**, πατήστε το εικονίδιο βοήθειας (❗) και, στη συνέχεια, πραγματοποιήστε την επιλογή που θέλετε.

## Μετάφραση κειμένου με χρήση της κάμερας (Κάμερα)

Μπορείτε να μεταφράσετε κείμενο χρησιμοποιώντας την κάμερα.

- 1 Ανοίξτε την εφαρμογή **Κάμερα** και πατήστε **ΦΩΤΟΓΡΑΦΙΑ** στη λίστα λειτουργιών λήψης.
- 2 Στρέψτε την κάμερα προς το αντικείμενο και πατήστε το εικονίδιο σάρωσης εγγράφων και κειμένου (📄). Το εικονίδιο σάρωσης εγγράφων και κειμένου (📄) θα εμφανιστεί μόνο όταν εντοπιστεί έγγραφο ή κείμενο.
- 3 Πατήστε το εικονίδιο προσαρμογής(⊞). Το κείμενο θα μεταφραστεί στην τρέχουσα γλώσσα της συσκευής.

## Κυκλώστε για αναζήτηση

Αναζητήστε πληροφορίες για το επιθυμητό τμήμα της εικόνας ή του κειμένου στην οθόνη.

Πιέστε και κρατήστε πατημένο το κεντρικό κουμπί (○) και πατήστε ή σχεδιάστε έναν κύκλο γύρω από μια εικόνα ή κείμενο.

## Δημιουργία εντυπωσιακών εικόνων και βίντεο

### Αφαίρεση ατόμων ή αντικειμένων από μια εικόνα (Συλλογή)

Επεξεργαστείτε εικόνες αφαιρώντας ανθρώπους ή αντικείμενα από αυτές και, στη συνέχεια, δημιουργήστε ένα νέο φόντο για να συμπληρώσετε τυχόν κομμάτια που λείπουν.

- 1 Ανοίξτε την εφαρμογή **Συλλογή** και επιλέξτε μια εικόνα.
- 2 Πατήστε το εικονίδιο βοήθειας (🔧) → **Γόμα AI**.
- 3 Πατήστε ή σχεδιάστε γύρω από οτιδήποτε θέλετε να αφαιρέσετε.
- 4 Πατήστε **Διαγραφή**.
- 5 Πατήστε **Αποθ. αντιγράφ.** για να αποθηκεύσετε την εικόνα. Αν θέλετε να χρησιμοποιήσετε πρόσθετες λειτουργίες βοήθειας φωτογραφιών, πατήστε **Συνέχ. επεξ.**



## Μετακίνηση ατόμων ή αντικειμένων σε μια εικόνα (Συλλογή)

Επεξεργαστείτε εικόνες μετακινώντας ή αλλάζοντας το μέγεθος ανθρώπων ή αντικειμένων σε αυτές και, στη συνέχεια, δημιουργήστε ένα νέο φόντο για να συμπληρώσετε τυχόν κομμάτια που λείπουν.

- 1 Ανοίξτε την εφαρμογή **Συλλογή** και επιλέξτε μια εικόνα.
- 2 Πατήστε το εικονίδιο βοήθειας (❖) → **Μετακίνηση**.
- 3 Πατήστε ή σχεδιάστε γύρω από οτιδήποτε θέλετε να μετακινήσετε.  
Αν θέλετε να ρυθμίσετε την κλίση, σύρετε τη γραμμή ρύθμισης της κλίσης.
- 4 Πιέστε και κρατήστε πατημένη την επιλεγμένη περιοχή και σύρετέ την στο σημείο που θέλετε.
- 5 Πατήστε **Δημιουργία**.
- 6 Πατήστε **Αποθ. αντιγράφ.** για να αποθηκεύσετε την εικόνα.  
Αν θέλετε να χρησιμοποιήσετε πρόσθετες λειτουργίες βοήθειας φωτογραφιών, πατήστε **Συνέχ. επεξ.**

## Προσθήκη αντικειμένων σε μια εικόνα (Συλλογή)

Μπορείτε να προσθέσετε αντικείμενα σε εικόνες σχεδιάζοντας ή περιγράφοντας τι θέλετε. Μπορείτε επίσης να προσθέσετε αντικείμενα από άλλες εικόνες εξαγοντάς τα από τις εικόνες.

- 1 Ανοίξτε την εφαρμογή **Συλλογή** και επιλέξτε μια εικόνα.
- 2 Πατήστε το εικονίδιο βοήθειας (❖) → **Δημιουργία**.
- 3 Πραγματοποιήστε την επιλογή που θέλετε.
  - **Περιγράψτε τις αλλαγές:** περιγράψτε το τι θέλετε να αλλάξετε σε κείμενο. Μπορείτε επίσης να επιλέξετε το σημείο για να προσθέσετε ένα αντικείμενο σχεδιάζοντας στην οθόνη πριν περιγράψετε το αντικείμενο σε κείμενο.
  - : επιλέξτε μια εικόνα από την οποία θέλετε να εξαγάγετε αντικείμενα. Εάν θέλετε να προσθέσετε επιπλέον αντικείμενα μαζί με τα εξαγόμενα αντικείμενα, πατήστε **Περιγράψτε τον τρόπο ανάμιξης εικόνων** και περιγράψτε τι θέλετε να προσθέσετε.
  - : σχεδίαση στην οθόνη.
- 4 Πατήστε **Δημιουργία**.
- 5 Πατήστε **Αποθ. αντιγράφ.** για να αποθηκεύσετε την εικόνα.  
Αν θέλετε να χρησιμοποιήσετε πρόσθετες λειτουργίες βοήθειας φωτογραφιών, πατήστε **Συνέχ. επεξ.**

## Αλλαγή του στυλ εικόνας (Συλλογή)

Μπορείτε να αλλάξετε το στυλ της εικόνας.

- 1 Ανοίξτε την εφαρμογή **Συλλογή** και επιλέξτε μια εικόνα.
- 2 Πατήστε το εικονίδιο βοήθειας (❗) → **Στιλ**.  
Εάν επιλέγετε μια εικόνα ανθρώπων ή κατοικίδιων (γάτες και σκύλους), πατήστε το εικονίδιο βοήθειας (❗) → **Στιλ** → **Φωτογραφία** ή **Πορτρέτο**.
  - **Φωτογραφία**: αλλάξτε το συνολικό στυλ της εικόνας.
  - **Πορτρέτο**: επιλέξτε ένα άτομο ή κατοικίδιο από την εικόνα και αλλάξτε το στυλ.
- 3 Επιλέξτε το στυλ που θέλετε και πατήστε **Δημιουργία**.
- 4 Πατήστε **Αποθ. αντιγράφ.** για να αποθηκεύσετε την εικόνα.  
Αν θέλετε να χρησιμοποιήσετε πρόσθετες λειτουργίες βοήθειας φωτογραφιών, πατήστε **Συνέχ. επεξ.**

## Δημιουργία στερεοσκοπικών εικόνων (Συλλογή)

Μπορείτε να εφαρμόσετε το στερεοσκοπικό εφέ σε εικόνες.

- 1 Ανοίξτε την εφαρμογή **Συλλογή** και επιλέξτε μια εικόνα.
- 2 Σαρώστε προς τα πάνω στην οθόνη και πατήστε **Εφέ σε πραγματικό χρόνο**.
- 3 Πατήστε το εικονίδιο εφαρμογής (✓) για εφαρμογή του εφέ.

## Χρήση της λειτουργίας άμεσης αργής κίνησης (Συλλογή)

Μπορείτε να αναπαραγάγετε ένα επιλεγμένο τμήμα του βίντεο σε αργή κίνηση και να ελέγξετε περισσότερες λεπτομέρειες πιέζοντας και κρατώντας πατημένο το συγκεκριμένο τμήμα.





- 1 Ανοίξτε την εφαρμογή **Συλλογή** και επιλέξτε ένα βίντεο προς αναπαραγωγή.
- 2 Κατά την αναπαραγωγή του βίντεο, πιέστε και κρατήστε πατημένη την οθόνη.



Η λειτουργία αυτή μπορεί να μην είναι διαθέσιμη ανάλογα με το αρχείο.

## Χρήση της λειτουργίας δημιουργικού στούντιο

Δημιουργήστε νέα έργα τέχνης από το σχέδιό σας, περιγραφές κειμένου ή μια εικόνα που έχετε επιλέξει. Μπορείτε επίσης να δημιουργήσετε αυτοκόλλητα, προσκλήσεις και άλλα χρησιμοποιώντας το Στούντιο σχεδίασης.

- 1 Σύρετε τη λαβή του πλαισίου Edge προς το κέντρο της οθόνης και πατήστε **Creative studio**.  
Εναλλακτικά, πατήστε **Creative studio** στο πλαίσιο ανέπαφων εντολών. (Galaxy S26 Ultra)
- 2 Πατήστε το εικονίδιο δημιουργίας ().  
Μπορείτε επίσης να δημιουργήσετε καλλιτεχνικές δημιουργίες επιλέγοντας αντικείμενα από το **Στούντιο σχεδίασης**.
- 3 Πραγματοποιήστε την επιλογή που θέλετε.
  -  : σχεδίαση στην οθόνη.
  -  : επιλέξτε μια εικόνα που θέλετε.
  -  : επιλέξτε ένα στυλ που θέλετε.
  - **Περιγράψτε αυτό που θέλετε να δημιουργήσετε**: περιγράψτε το τι θέλετε να δημιουργήσετε με κείμενο.
- 4 Πατήστε **Δημιουργία**.
- 5 Πατήστε το εικονίδιο αποθήκευσης () → **Αποθήκευση στη Συλλογή** για να αποθηκεύσετε την εικόνα.
  - Για να αποθηκεύσετε την εικόνα ως αυτοκόλλητο, πατήστε **Αποθήκευση ως αυτοκόλλητου**. Μπορείτε να χρησιμοποιήσετε τα αυτοκόλλητα στο πληκτρολόγιο της Samsung.
  - Για να ρυθμίσετε την εικόνα ως ταπετσαρία, πατήστε **Ορισμός ως φόντου**.

## Χρήση της λειτουργίας επιλογής AI

Επιλέξτε μια περιοχή στην οθόνη και χρησιμοποιήστε διάφορες έξυπνες λειτουργίες.

- 1 Πιέστε και κρατήστε πατημένη τη λαβή του πλαισίου Edge για να ξεκινήσει η **Επιλογή AI**.  
Εναλλακτικά, πατήστε **Επιλογή AI** στο πλαίσιο ανέπαφων εντολών. (Galaxy S26 Ultra)
- 2 Πατήστε ή σχεδιάστε έναν κύκλο γύρω από το περιεχόμενο που θέλετε να επιλέξετε.
- 3 Πραγματοποιήστε μια επιλογή για χρήση με την επιλεγμένη περιοχή.

## Επεξεργασία ήχων σε ένα βίντεο (Σβήσιμο ήχου)

Εξαλείψτε τους ενοχλητικούς θορύβους σε βίντεο ρυθμίζοντας την ένταση των φωνών, του ανέμου και άλλων ήχων.

- 1 Ανοίξτε την εφαρμογή **Συλλογή** και επιλέξτε ένα βίντεο προς επεξεργασία.
- 2 Πατήστε το εικονίδιο επεξεργασίας (✎) → το εικονίδιο λειτουργίας γόμας ήχου (🔊) → **Σβήσιμο ήχου**.
- 3 Επιλέξτε έναν τύπο ήχου και πατήστε **Σίγαση** για να κάνετε σίγαση του ήχου ή σύρετε τη γραμμή ρύθμισης για να ρυθμίσετε την ένταση.
- 4 Πατήστε **Εφαρμογή αλλαγών** → **Αποθ. αντιγράφ.** για να αποθηκεύσετε το βίντεο.

## Δημιουργία των δικών σας ταπετσαριών

Δημιουργήστε ταπετσαρίες επιλέγοντας κατηγορίες και λέξεις-κλειδιά ή αλλάξτε αυτόματα την ταπετσαρία της κλειδωμένης οθόνης με βάση την ώρα και τον καιρό. Μπορείτε επίσης να δημιουργήσετε ταπετσαρίες χρησιμοποιώντας τη λειτουργία δημιουργικού στούντιο.

- 1 Ανοίξτε τις **Ρυθμίσεις** και πατήστε **Φόντο και στυλ**.
- 2 Πατήστε **Αλλαγή φόντων** → **Δημιουργία με AI** και πραγματοποιήστε μια επιλογή που θέλετε.
  - **Δυναμική**: δημιουργία νέων ταπετσαριών με κατηγορίες και λέξεις-κλειδιά που επιλέγετε.
  - **Creative studio**: δημιουργήστε νέα έργα τέχνης από τα σχέδιά σας, περιγραφές κειμένου ή μια εικόνα που έχετε επιλέξει.
  - **Καιρός**: αλλάξτε αυτόματα την ταπετσαρία της κλειδωμένης οθόνης με βάση τον καιρό και την ώρα.

## Δημιουργία νέας κάρτας προφίλ (Επαφές)

Μπορείτε να αλλάξετε την κάρτα προφίλ σας δημιουργώντας νέα πορτρέτα.

- 1 Ανοίξτε την εφαρμογή **Επαφές** και πατήστε το προφίλ σας.
- 2 Πατήστε την κάρτα προφίλ σας και πατήστε **Επεξεργασία** → **Εικόνα**.
- 3 Επιλέξτε μια εικόνα πορτρέτου που θέλετε και πατήστε **Στυλ** → **Φωτογραφία** ή **Πορτρέτο**.
- 4 Επιλέξτε το στυλ που θέλετε και πατήστε **Δημιουργία**.
- 5 Πατήστε **Εφαρμογή** → **Τέλος**.

## Λήψη εξατομικευμένων πληροφοριών

### Now brief

Λάβετε μια συνοπτική ενημέρωση που δημιουργείται με τεχνητή νοημοσύνη με βάση τα ενδιαφέροντά σας.

Σύρετε τη λαβή οθόνης Edge προς το κέντρο της οθόνης και πατήστε **Now brief**.

Για να προσαρμόσετε τις ρυθμίσεις Now brief, πατήστε το εικονίδιο ρυθμίσεων (⚙️).

### Now nudge

Το AI προσφέρει χρήσιμες πληροφορίες και λειτουργίες με βάση το περιεχόμενο της οθόνης σας. Για παράδειγμα, μπορεί να προτείνει τον έλεγχο της τοποθεσίας που αναφέρεται σε ένα μήνυμα.

Ανοίξτε τις **Ρυθμίσεις**, πατήστε **Galaxy AI** → **Now nudge** και κατόπιν πατήστε τον διακόπτη για ενεργοποίηση.

### Επισημάνσεις ειδοποιήσεων

Μπορείτε να ρυθμίσετε τη συσκευή να εμφανίζει σημαντικές ειδοποιήσεις πάνω από άλλες ειδοποιήσεις για να βεβαιωθείτε ότι δεν θα τις χάσετε. Μπορείτε επίσης να την ρυθμίσετε να εμφανίζει μια σύντομη σύνοψη ειδοποιήσεων από συνομιλίες.

Ανοίξτε τις **Ρυθμίσεις**, πατήστε **Galaxy AI** → **Επισημάνσεις ειδοποιήσεων**, πραγματοποιήστε την επιλογή που θέλετε και κατόπιν πατήστε τον διακόπτη για ενεργοποίηση.

## S Pen (Galaxy S26 Ultra)

### Χρήση του S Pen

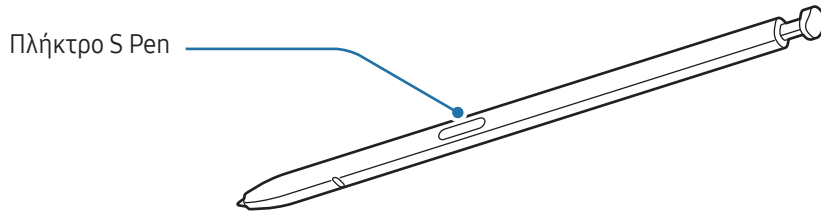

- ❗ Μην κάμπτετε και μην ασκείτε υπερβολική πίεση με το S Pen ενώ το χρησιμοποιείτε. Το S Pen μπορεί να καταστραφεί ή η μύτη του μπορεί να παραμορφωθεί.
- Μην πατάτε δυνατά την οθόνη με το S Pen. Η μύτη της πέννας μπορεί να παραμορφωθεί.
- 📝 Εάν υπάρχει κάποιος μαγνήτης κοντά στη συσκευή, ενδέχεται να μην λειτουργούν ορισμένες ενέργειες S Pen, όπως το πάτημα της οθόνης.
- Αν χρησιμοποιείτε το S Pen σε οξεία γωνία με την οθόνη, η συσκευή ενδέχεται να μην αναγνωρίζει τις ενέργειες του S Pen.
- Εάν εισρεύσει νερό στην υποδοχή του S Pen, απομακρύνετε το νερό από την υποδοχή πριν το χρησιμοποιήσετε.
- Αν το S Pen δεν λειτουργεί κανονικά, δώστε το σε Κέντρο Σέρβις της Samsung ή εξουσιοδοτημένο κέντρο σέρβις.

## Απόσπαση του S Pen

Πατήστε το άκρο του S Pen για να το αποδεσμεύσετε. Κατόπιν βγάλτε το S Pen από την υποδοχή. Για φύλαξη του S Pen, εισαγάγετέ το και πάλι στην υποδοχή και σπρώξτε το μέχρι να μπει στη θέση του με ένα κλικ.

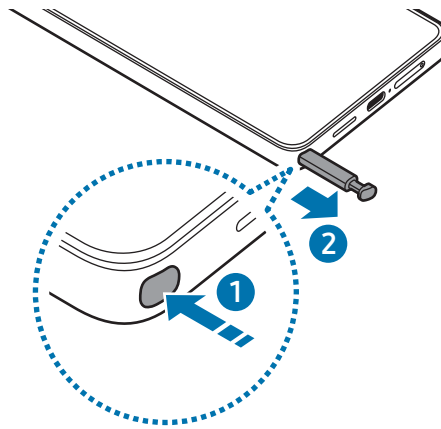

Εάν θέλετε να ορίσετε μια ενέργεια για εκτέλεση όταν αποσπάτε το S Pen, ανοίξτε τις **Ρυθμίσεις**, πατήστε **Σύνθετες λειτουργίες** → **S Pen** → **Όταν το S Pen έχει καταργηθεί**, και κατόπιν πραγματοποιήστε μια επιλογή.

## Να επιτρέπονται πολλά S Pen

Ανοίξτε τις **Ρυθμίσεις** και πατήστε **Σύνθετες λειτουργίες** → **S Pen** → **Περισσότερες ρυθμίσεις S Pen**. Πατήστε τον διακόπτη **Να επιτρέπονται πολλά S Pen** για να τον ενεργοποιήσετε.

## Εντολή χωρίς επαφή

### (Απευθείας εκκίνηση λειτουργιών S Pen και εφαρμογών)

Η επιλογή Εντολή χωρίς επαφή είναι ένα μενού που παρέχει λειτουργίες S Pen, καθώς και απευθείας πρόσβαση σε εφαρμογές που χρησιμοποιείτε συχνά.

Πατήστε το εικονίδιο ανέπαφων εντολών (✎) με το S Pen για να ανοίξετε το πλαίσιο ανέπαφων εντολών και επιλέξετε μια λειτουργία ή εφαρμογή που θέλετε.

Για να μετακινήσετε το εικονίδιο ανέπαφων εντολών (✎), σύρετε το εικονίδιο ανέπαφων εντολών (✎) σε νέα θέση. Για να αφαιρέσετε το εικονίδιο, σύρετε το εικονίδιο ανέπαφων εντολών (✎) στο **Κατάργηση** στο κάτω μέρος της οθόνης.



Αν το εικονίδιο ανέπαφων εντολών δεν εμφανιστεί στην οθόνη, ανοίξτε τις **Ρυθμίσεις**, πατήστε **Σύνθετες λειτουργίες** → **S Pen** → **Εντολή χωρίς επαφή** και έπειτα πατήστε τον διακόπτη **Εμφ. εικονιδ. εντ. χωρίς επαφή** για ενεργοποίηση. Εάν ενεργοποιήσετε τον διακόπτη **Εντ. χωρίς επαφή με κουμπί Πέννας**, μπορείτε να ανοίξετε το πλαίσιο ανέπαφων εντολών αιωρώντας το S Pen πάνω από την οθόνη και πατώντας το πλήκτρο S Pen.

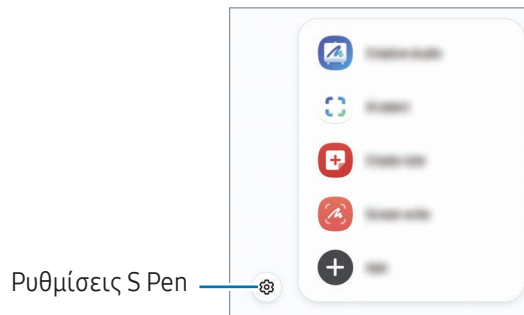

- **Creative studio:** δημιουργήστε νέα έργα τέχνης από το σχέδιό σας, περιγραφές κειμένου ή μια εικόνα που έχετε επιλέξει. Ανατρέξτε στην ενότητα [Χρήση της λειτουργίας δημιουργικού στούντιο](#) για περισσότερες πληροφορίες.
- **Επιλογή AI:** επιλέξτε μια περιοχή και διεξάγετε ενέργειες, όπως κοινή χρήση ή αποθήκευση. Ανατρέξτε στην ενότητα [Επιλογή AI](#) για περισσότερες πληροφορίες.
- **Δημιουργία σημείωσης:** δημιουργήστε σημειώσεις σε ένα αναδυόμενο παράθυρο. Μπορείτε επίσης να ξεκινήσετε αυτήν τη λειτουργία πατώντας δύο φορές την οθόνη ενώ πατάτε παρατεταμένα το πλήκτρο S Pen. Ανατρέξτε στην ενότητα [Samsung Notes](#) για περισσότερες πληροφορίες.
- **Εγγραφή οθόνης:** καταγράψτε στιγμιότυπα για γραφή ή σχέδιο σε αυτά ή περικόψτε μια περιοχή από την καταγεγραμμένη εικόνα. Μπορείτε να καταγράψετε το τρέχον περιεχόμενο και το κρυμμένο περιεχόμενο σε μια επιμηκυσμένη σελίδα, όπως μια ιστοσελίδα. Ανατρέξτε στην ενότητα [Εγγραφή οθόνης](#) για περισσότερες πληροφορίες.
- **Προβολή όλων των σημ.:** πρόσβαση σε όλες τις σημειώσεις στην εφαρμογή **Samsung Notes**.
- **Μετάφραση:** μετακινήστε το S Pen πάνω από μια λέξη για να την μεταφράσετε. Ανατρέξτε στην ενότητα [Μετάφραση](#) για περισσότερες πληροφορίες.
- **Μεγέθυνση:** μετακινήστε το S Pen πάνω από μια περιοχή της οθόνης για να την μεγεθύνετε.
- **PENUP:** δημοσιεύστε την καλλιτεχνική δουλειά σας, ελέγξτε την καλλιτεχνική δουλειά άλλων και λάβετε χρήσιμες συμβουλές ζωγραφικής.
- **Εγγραφή στο ημερολόγιο:** ανοίξτε την εφαρμογή **Ημερολόγιο** και γράψτε ή σχεδιάστε στην οθόνη. Ανατρέξτε στην ενότητα [Εγγραφή στο ημερολόγιο](#) για περισσότερες πληροφορίες.
- **Προσθήκη:** προσθέστε συντομεύσεις σε συχνά χρησιμοποιούμενες εφαρμογές στο πλαίσιο ανέπαφων εντολών.

## Επιλογή AI

Επιλέξτε μια περιοχή και διεξάγετε ενέργειες, όπως κοινή χρήση ή αποθήκευση.

- 1 Όταν υπάρχει περιεχόμενο που θέλετε να καταγράψετε, όπως τμήμα μιας εικόνας, ανοίξτε το πλαίσιο ανέπαφων εντολών και πατήστε **Επιλογή AI**.
- 2 Πατήστε ή σχεδιάστε έναν κύκλο γύρω από το περιεχόμενο που θέλετε να επιλέξετε.
- 3 Πραγματοποιήστε μια επιλογή για χρήση με την επιλεγμένη περιοχή.

## Εγγραφή οθόνης

Καταγράψτε στιγμιότυπα για γραφή ή σχέδιο σε αυτά ή περικόψτε μια περιοχή από την καταγεγραμμένη εικόνα.



- 1 Όταν υπάρχει περιεχόμενο που θέλετε να καταγράψετε, ανοίξτε το πλαίσιο ανέπαφων εντολών και πατήστε **Εγγραφή οθόνης**.  
Η τρέχουσα οθόνη καταγράφεται αυτόματα και εμφανίζεται η γραμμή εργαλείων αυτόματα.
- 2 Γράψτε μια σημείωση στο στιγμιότυπο.
- 3 Μοιραστείτε ή αποθηκεύστε το στιγμιότυπο οθόνης.  
Μπορείτε να ελέγξετε τα καταγεγραμμένα στιγμιότυπα οθόνης στη **Συλλογή**.



Δεν είναι δυνατή η καταγραφή στιγμιότυπου οθόνης κατά τη χρήση ορισμένων εφαρμογών.

## Μετάφραση

Κινήστε το S Pen πάνω από το κείμενο που θέλετε να μεταφράσετε. Οι μονάδες μέτρησης που περιλαμβάνονται στο κείμενο θα μετατραπούν επίσης.

- 1 Όταν υπάρχει κείμενο που θέλετε να μεταφράσετε, ανοίξτε το πλαίσιο ανέπαφων εντολών και πατήστε **Μετάφραση**.
- 2 Επιλέξτε τις γλώσσες στο μεταφραστή στο πάνω μέρος της οθόνης.  
Μπορείτε να αλλάξετε το κείμενο μεταξύ λέξεων και προτάσεων πατώντας το εικονίδιο πρότασης () ή το εικονίδιο λέξης ()

3 Μετακινήστε το S Pen πάνω από το κείμενο που θέλετε να μεταφράσετε ή τη μονάδα που θέλετε να μετατρέψετε.

Εμφανίζεται το μεταφρασμένο κείμενο. Για να ακούσετε την προφορά του αρχικού κειμένου, πατήστε το εικονίδιο αναπαραγωγής (▶). Το εικονίδιο αναπαραγωγής (▶) μπορεί να μην εμφανιστεί ανάλογα με τη γλώσσα που επιλέγετε.

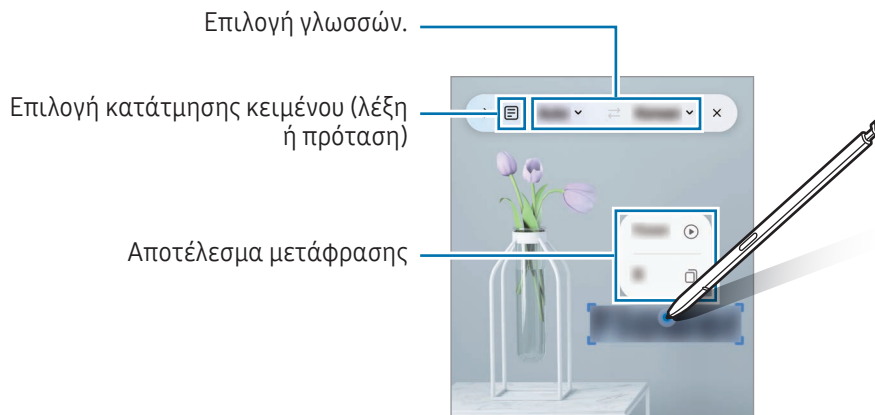

- Αυτή η λειτουργία δεν υποστηρίζει ορισμένες γλώσσες.
- Η λειτουργία αυτή είναι διαθέσιμη μόνο όταν στην οθόνη βρίσκεται εντοπίσιμο κείμενο.

## Εγγραφή στο ημερολόγιο

Συμπληρώστε το πλάνο σας γράφοντας ή σχεδιάζοντας στην οθόνη ημερολογίου.

Ανοίξετε το πλαίσιο ανέπαφων εντολών, πατήστε **Εγγραφή στο ημερολόγιο**, και κατόπιν συμπληρώστε το πλάνο σας στο ημερολόγιο. Όταν τελειώσετε, πατήστε **Αποθήκευση**.

## S Pen σε κείμενο

Μπορείτε να ρυθμίσετε τη συσκευή να μετατρέπει οτιδήποτε γράφετε με το S Pen σε κείμενο.

1 Ανοίξτε τις **Ρυθμίσεις**, πατήστε **Σύνθετες λειτουργίες** → **S Pen** → **S Pen σε κείμενο**, και κατόπιν πατήστε τον διακόπτη για ενεργοποίηση της λειτουργίας.



Για να μάθετε πώς να επεξεργάζεστε κείμενο με το S Pen, πατήστε **Τρόπος επεξεργ.**

2 Γράψτε σε ένα πεδίο εισαγωγής κειμένου, όπως ένα πεδίο αναζήτησης ή γραμμή διευθύνσεων, χρησιμοποιώντας το S Pen.

Το χειρόγραφο μετατρέπεται σε κείμενο.

## Προβολή χωρίς επαφή

Αιωρήστε το S Pen πάνω από ένα στοιχείο στην οθόνη για πρόσβαση σε περιεχόμενο ή πληροφορίες σε αναδυόμενο παράθυρο.

Σε ορισμένες εφαρμογές τα κουμπιά ενεργειών θα εμφανίζονται στο παράθυρο προεπισκόπησης.

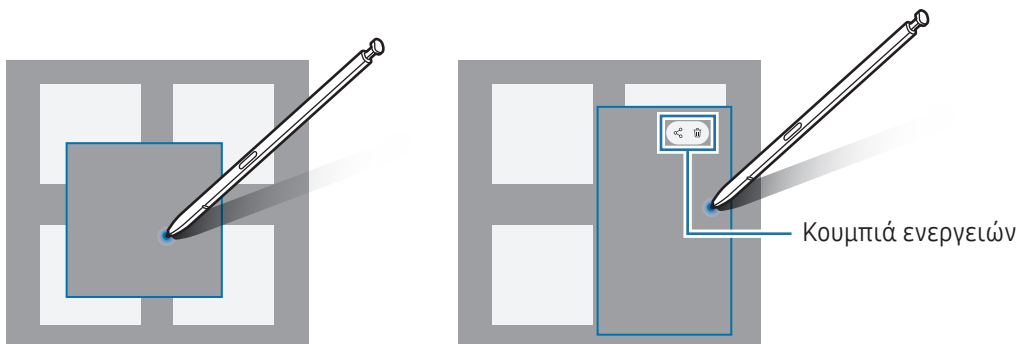

Αν δεν είναι ενεργοποιημένη η λειτουργία αυτή, ανοίξτε τις **Ρυθμίσεις**, πατήστε **Σύνθετες λειτουργίες** → **S Pen** και κατόπιν πατήστε τον διακόπτη **Προβολή χωρίς επαφή** για ενεργοποίηση.

## Επιλογή Pen

(Γρήγορη επιλογή στοιχείων με το S Pen)

Ενώ πατάτε παρατεταμένα το πλήκτρο του S Pen, σύρετε το S Pen πάνω από κείμενο ή λίστα στοιχείων για να επιλέξετε πολλαπλά στοιχεία ή κείμενο. Μπορείτε επίσης να αντιγράψετε και να επικολλήσετε τα επιλεγμένα στοιχεία ή κείμενο σε άλλη εφαρμογή ή μοιραστείτε τα με άλλους.

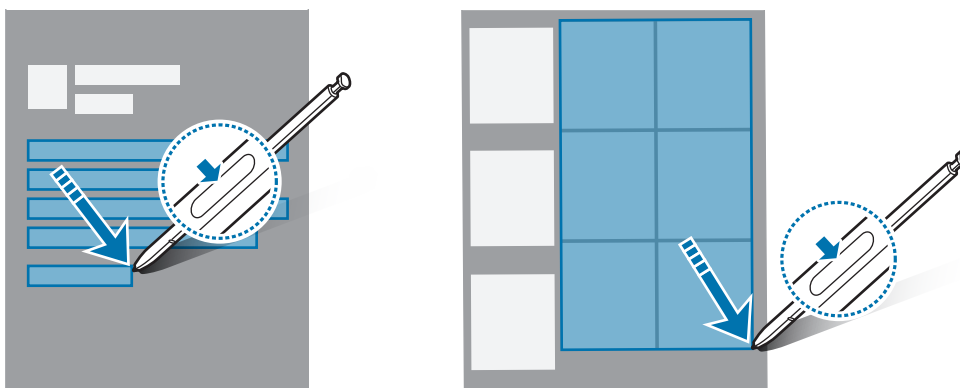

## Σημειώματα σβηστής οθόνης

Μπορείτε να δημιουργήσετε σημειώσεις γράφοντας στην οθόνη χωρίς να την ενεργοποιήσετε.

Όταν η οθόνη είναι απενεργοποιημένη, αποσπάστε το S Pen ή κάντε διπλό πάτημα στην οθόνη ενώ πατάτε παρατεταμένα το πλήκτρο S Pen.

Όταν πατήσετε **Αποθήκευση** ή τοποθετήσετε ξανά το S Pen στην υποδοχή αφού γράψετε μια σημείωση, το σημείωμα θα αποθηκευτεί στο **Samsung Notes**.

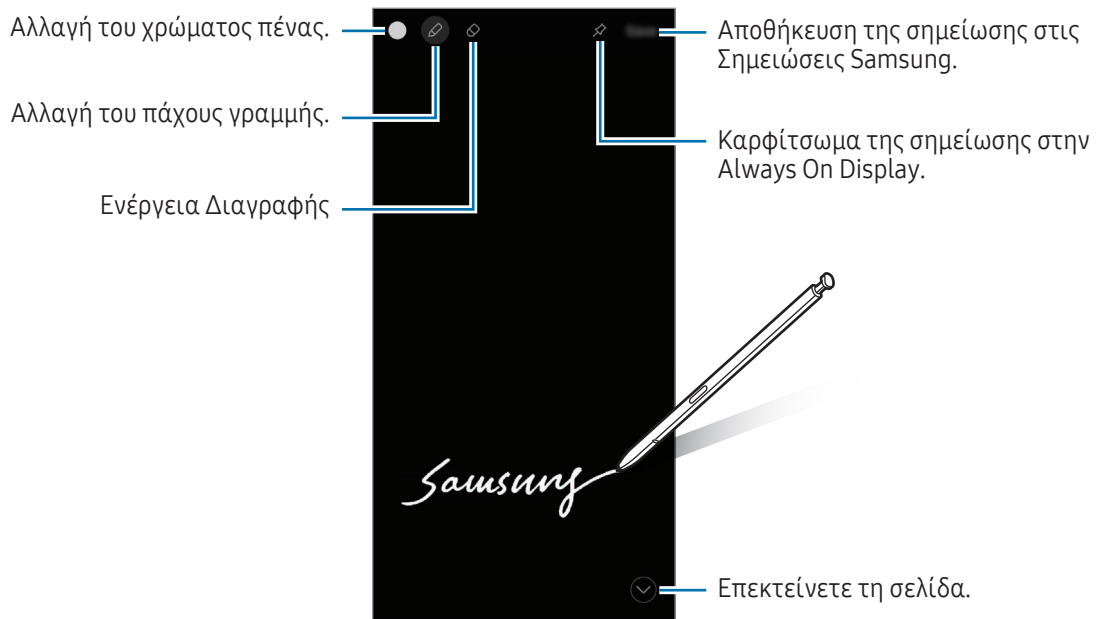

Αν δεν είναι ενεργοποιημένη η λειτουργία αυτή, ανοίξτε τις **Ρυθμίσεις**, πατήστε **Σύνθετες λειτουργίες** → **S Pen** και κατόπιν πατήστε τον διακόπτη **Σημειώματα σβηστής οθόνης** για ενεργοποίηση.

### Καρφίτσωμα σημείωσης στην Always On Display

Για να καρφισώσετε σημείωση ανενεργούς οθόνης στην Always On Display, πατήστε το εικονίδιο καρφίτσωματος στην Always On Display (📌). Η καρφισωμένη σημείωση δεν αποθηκεύεται ακόμα.

Για να επεξεργαστείτε την καρφισωμένη σημείωση, κάντε διπλό πάτημα στο εικονίδιο επεξεργασίας (✎).

Για ελαχιστοποίηση της καρφισωμένης σημείωσης, πατήστε δύο φορές στο εικονίδιο ελαχιστοποίησης (↖). Η σημείωση εμφανίζεται ως εικονίδιο καρφισωμένης σημείωσης (📌) στην Always On Display. Για έλεγχο της σημείωσης και πάλι, πατήστε δύο φορές το εικονίδιο καρφισωμένης σημείωσης (📌).





Αν δεν κάνετε κάποια ενέργεια για συγκεκριμένη περίοδο αφού ανοίξετε τη σημείωση, η σημείωση θα ελαχιστοποιηθεί αυτόματα.

# Τηλέφωνο

## Εισαγωγή

Πραγματοποιήστε ή απαντήστε σε φωνητικές κλήσεις και βιντεοκλήσεις.

## Πραγματοποίηση κλήσεων

- 1 Ανοίξτε την εφαρμογή **Τηλέφωνο** και πατήστε **Πληκτρολ.**
- 2 Εισάγετε έναν αριθμό τηλεφώνου.
- 3 Πατήστε το εικονίδιο φωνητικής κλήσης () για πραγματοποίηση φωνητικής κλήσης ή πατήστε το εικονίδιο βιντεοκλήσης () ή το εικονίδιο κλήσης βιντεοδιάσκεψης () για πραγματοποίηση βιντεοκλήσης.

## Πραγματοποίηση κλήσεων από αρχεία καταγραφής κλήσεων ή λίστα επαφών

Ανοίξτε την εφαρμογή **Τηλέφωνο**, πατήστε **Πρόσφατα** ή **Επαφές** και κατόπιν σαρώστε προς τα δεξιά σε μια επαφή ή τηλεφωνικό αριθμό για πραγματοποίηση μιας κλήσης.

Αν η λειτουργία αυτή είναι απενεργοποιημένη, πατήστε το εικονίδιο περισσότερων επιλογών () → **Ρυθμίσεις** → **Άλλες ρυθμίσεις κλήσεων**, και κατόπιν πατήστε τον διακόπτη **Σάρωση για κλήση ή αποστολή μνμ** για ενεργοποίηση.

## Χρήση ταχείας κλήσης

Για να ρυθμίσετε έναν αριθμό για ταχεία κλήση, ανοίξτε την εφαρμογή **Τηλέφωνο**, πατήστε **Πληκτρολ.** → το εικονίδιο περισσότερων επιλογών () → **Αριθμοί ταχείας κλήσης**, επιλέξτε έναν αριθμό ταχείας κλήσης και κατόπιν προσθέστε έναν αριθμό τηλεφώνου.

Για να πραγματοποιήσετε μια κλήση, αγγίξτε παρατεταμένα έναν αριθμό ταχείας κλήσης στο πληκτρολόγιο. Για αριθμούς ταχείας κλήσης από το 10 και πάνω, πατήστε ένα ή περισσότερα από τα πρώτα ψηφία του αριθμού και κατόπιν πιέστε και κρατήστε πατημένο το τελευταίο ψηφίο.

Για παράδειγμα, αν ρυθμίσετε τον αριθμό **123** ως αριθμό ταχείας κλήσης, πατήστε **1**, πατήστε **2**, και κατόπιν αγγίξτε παρατεταμένα το **3**.

## Πραγματοποίηση διεθνούς κλήσης

- 1 Ανοίξτε την εφαρμογή **Τηλέφωνο** και πατήστε **Πληκτρολ.**
- 2 Αγγίξτε παρατεταμένα **0** μέχρι να εμφανιστεί το σημάδι **+**.
- 3 Εισαγάγετε τον κωδικό χώρας, κωδικό περιοχής και τον αριθμό τηλεφώνου και κατόπιν πατήστε το εικονίδιο κλήσης ()

## Λήψη κλήσεων



### Απάντηση σε κλήση

Όταν υπάρχει εισερχόμενη κλήση, σύρετε το εικονίδιο απάντησης () έξω από τον μεγάλο κύκλο.

### Απόρριψη κλήσης

Όταν υπάρχει εισερχόμενη κλήση, σύρετε το εικονίδιο απόρριψης () έξω από τον μεγάλο κύκλο.

Για να στείλετε ένα μήνυμα όταν απορρίπτετε μια εισερχόμενη κλήση, σύρετε προς τα πάνω τη γραμμή **Αποστολή μηνύματος** και επιλέξτε μήνυμα προς αποστολή. Αν πατήσετε το εικονίδιο υπενθύμισης () και στείλετε το μήνυμα, μπορείτε να λάβετε υπενθύμιση μία ώρα αργότερα.

Για να δημιουργήσετε διάφορα μηνύματα απόρριψης, ανοίξτε την εφαρμογή **Τηλέφωνο** και πατήστε το εικονίδιο περισσότερων επιλογών () → **Ρυθμίσεις** → **Μηνύματα γρήγορης απόρριψης**. Πατήστε το εικονίδιο προσθήκης () , εισάγετε ένα μήνυμα και, κατόπιν, πατήστε **Αποθήκευση**.

## Αποκλεισμός τηλεφωνικών αριθμών

Αποκλείστε κλήσεις από συγκεκριμένους αριθμούς που έχουν προστεθεί στη λίστα αποκλεισμού σας.









Ανοίξτε την εφαρμογή **Τηλέφωνο**, πατήστε το εικονίδιο περισσότερων επιλογών () → **Ρυθμίσεις** → **Αποκλεισμός αριθμών**, και κατόπιν επιλέξτε επαφές ή αριθμούς τηλεφώνου για αποθήκευση στη λίστα αποκλεισμένων αριθμών.

Όταν αποκλεισμένοι αριθμοί επιχειρούν να έρθουν σε επαφή μαζί σας, δεν θα λαμβάνετε ειδοποιήσεις. Οι κλήσεις θα καταχωρούνται στο αρχείο καταγραφής κλήσεων.



Μπορείτε επίσης να αποκλείσετε εισερχόμενες κλήσεις από άτομα που δεν δείχνουν το αναγνωριστικό καλούντα. Πατήστε τον διακόπτη **Αποκλ. κλήσεων από άγνωστ. αριθμούς** για ενεργοποίηση της λειτουργίας.

## Επιλογές κατά τη διάρκεια κλήσης

-  : μετάβαση σε βιντεοκλήση.
-  → **Κλήση με κείμενο**: επικοινωνήστε με τον συνομιλητή μέσω κειμένου. Ανατρέξτε στην ενότητα [Κλήση με κείμενο](#) για περισσότερες πληροφορίες.
-  → **Ζωντανή μετάφραση**: λάβετε μετάφραση σε πραγματικό χρόνο στη γλώσσα που επιλέγετε κατά τη διάρκεια φωνητικών κλήσεων. Για να χρησιμοποιήσετε αυτή τη λειτουργία, ανοίξτε την εφαρμογή **Τηλέφωνο**, πατήστε το εικονίδιο περισσότερων επιλογών () → **Ρυθμίσεις** → **Ζωντανή μετάφραση**, και κατόπιν πατήστε τον διακόπτη για ενεργοποίηση. Ανατρέξτε στην ενότητα [Μετάφραση τηλεφωνικών κλήσεων σε πραγματικό χρόνο \(Βοηθός κλήσης\)](#) για περισσότερες πληροφορίες.
- **Προσθήκη κλήσης**: πληκτρολόγηση μιας δεύτερης κλήσης. Η πρώτη κλήση θα τεθεί σε αναμονή. Όταν τερματίσετε τη δεύτερη κλήση, η πρώτη κλήση θα συνεχιστεί.
- **Σίγαση**: απενεργοποίηση του μικροφώνου έτσι ώστε να μην μπορεί να σας ακούσει ο συνομιλητής.
- **Bluetooth**: μετάβαση σε ακουστικά Bluetooth αν είναι συνδεδεμένα με τη συσκευή.
- **Ηχείο**: απενεργοποίηση ή ενεργοποίηση ανοικτής ακρόασης. Όταν χρησιμοποιείτε την ανοιχτή ακρόαση, κρατήστε τη συσκευή μακριά από τα αυτιά σας.
- **Πληκτρ. / Απόκρυψη**: άνοιγμα ή κλείσιμο του πληκτρολογίου.
- **Περισσότερα**: χρήση πρόσθετων λειτουργιών.
-  : τερματισμός της τρέχουσας κλήσης.
-  : στη διάρκεια βιντεοκλήσης, μετάβαση σε φωνητική κλήση.
-  : ρυθμίστε τη συσκευή ώστε να αλλάζει αυτόματα τη γωνία λήψης και το ζουμ αναγνωρίζοντας και παρακολουθώντας άτομα κατά τη διάρκεια βιντεοκλήσης.
-  : στη διάρκεια βιντεοκλήσης, κλειδώστε την οθόνη.
- **Εφέ**: στη διάρκεια βιντεοκλήσης, εφαρμόστε διάφορα εφέ.
-  : στη διάρκεια βιντεοκλήσης, αλλάξτε τον λόγο πλευρών της οθόνης.
- **Κάμερα**: κατά τη διάρκεια μιας βιντεοκλήσης, απενεργοποίηση της κάμερας έτσι ώστε να μην μπορεί να σας δει ο συνομιλητής.
- **Εναλ.**: κατά τη διάρκεια μιας βιντεοκλήσης, εναλλαγή μεταξύ της μπροστινής και της πίσω κάμερας.



Ορισμένες λειτουργίες μπορεί να μην είναι διαθέσιμες ανάλογα με τον πάροχο ή το μοντέλο.

## Βοηθός κλήσης

### Διαλογή κλήσεων

Ένας βοηθός AI απαντά σε κλήσεις εκ μέρους σας και ρωτά τον καλούντα ποιος είναι και τι αφορά η κλήση.

Για να χρησιμοποιήσετε αυτή τη λειτουργία, ανοίξτε την εφαρμογή **Τηλέφωνο**, πατήστε το εικονίδιο περισσότερων επιλογών (☰) → **Ρυθμίσεις** → **Διαλογή κλήσεων**, και κατόπιν πατήστε τον διακόπτη για ενεργοποίηση. Στη συνέχεια, πατήστε **Αυτόματες κλήσεις οθόνης**, πατήστε τον διακόπτη για να την ενεργοποιήσετε και, στη συνέχεια, ακολουθήστε τις οδηγίες στην οθόνη για να ολοκληρώσετε τη ρύθμιση.

Όταν λαμβάνετε μια κλήση, αναπαράγεται ένα αυτοματοποιημένο φωνητικό μήνυμα προς τον καλούντα και καταγράφεται το τι λέει ο καλών.

Εάν θέλετε να ελέγξετε το περιεχόμενο μιας κλήσης που βρίσκεται σε εξέλιξη σε πραγματικό χρόνο, ανοίξτε τον πίνακα ειδοποιήσεων και πατήστε την ειδοποίηση για την κλήση. Μπορείτε επίσης να απαντήσετε στην κλήση ή να μεταβείτε σε μια κλήση κειμένου.

Για να ελέγξετε το μήνυμα που άφησε ο καλών μετά το τέλος της κλήσης, ανοίξτε την εφαρμογή **Τηλέφωνο**, πατήστε **Πρόσφατα** και, στη συνέχεια, επιλέξτε την κλήση. Το εικονίδιο διαλογής κλήσης (☎️) θα εμφανίζεται δίπλα στις κλήσεις.

### Κλήση με κείμενο

Επικοινωνήστε με τον συνομιλητή μέσω κειμένου.

Για να χρησιμοποιήσετε αυτή τη λειτουργία, ανοίξτε την εφαρμογή **Τηλέφωνο**, πατήστε το εικονίδιο περισσότερων επιλογών (☰) → **Ρυθμίσεις** → **Κλήση με κείμενο**, και κατόπιν πατήστε τον διακόπτη για ενεργοποίηση. Κατά την πραγματοποίηση φωνητικής κλήσης ή κατά τη διάρκεια μιας κλήσης, πατήστε το εικονίδιο βοήθειας (⚙️) → **Κλήση με κείμενο**.

Όταν η κλήση συνδεθεί, ένας φωνητικός χαιρετισμός παραδίδεται αυτόματα στον συνομιλητή και τα όσα λέει ο συνομιλητής εμφανίζονται ως κείμενο στην οθόνη σας.

Εάν επιλέξετε μια απάντηση από τη λίστα γρήγορης απάντησης ή εισαγάγετε κείμενο, αυτή θα μεταδοθεί μέσω φωνής στον συνομιλητή σας.

Για να μεταβείτε σε φωνητική κλήση, πατήστε το εικονίδιο εναλλαγής σε φωνητική κλήση (☎️).

Για να αλλάξετε τις ρυθμίσεις, ανοίξτε την εφαρμογή **Τηλέφωνο** και πατήστε το εικονίδιο περισσότερων επιλογών (☰) → **Ρυθμίσεις** → **Κλήση με κείμενο**.

### Ζωντανή μετάφραση

Λάβετε μετάφραση σε πραγματικό χρόνο στη γλώσσα που επιλέγετε κατά τη διάρκεια φωνητικών κλήσεων. Ανατρέξτε στην ενότητα [Μετάφραση τηλεφωνικών κλήσεων σε πραγματικό χρόνο \(Βοηθός κλήσης\)](#) για περισσότερες πληροφορίες.

# Επαφές

## Εισαγωγή

Δημιουργήστε νέες επαφές ή διαχειριστείτε επαφές στη συσκευή.

## Προσθήκη επαφών

### Δημιουργία νέας επαφής

- 1 Ανοίξτε την εφαρμογή **Επαφές** και πατήστε το εικονίδιο δημιουργίας (+).
- 2 Επιλέξτε μια τοποθεσία αποθήκευσης.  
Όταν χρησιμοποιείτε αυτήν τη λειτουργία για πρώτη φορά, μπορείτε να ορίσετε την προεπιλεγμένη τοποθεσία αποθήκευσης. Για να αλλάξετε την προεπιλεγμένη τοποθεσία χώρου αποθήκευσης, πατήστε το εικονίδιο περισσότερων επιλογών (☰) → **Ρυθμίσεις** → **Προεπιλεγμένη θέση αποθήκευσης** και επιλέξτε την επιθυμητή τοποθεσία.
- 3 Εισαγάγετε τις πληροφορίες επικοινωνίας και πατήστε **Αποθήκ.**

### Εισαγωγή επαφών

Προσθήκη επαφών εισάγοντας τις από άλλους χώρους αποθήκευσης στη συσκευή σας.

- 1 Ανοίξτε την εφαρμογή **Επαφές** και πατήστε το εικονίδιο περισσότερων επιλογών (☰) → **Ρυθμίσεις** → **Εισαγωγή επαφών**.
- 2 Ακολουθήστε τις οδηγίες επί της οθόνης για να εισαγάγετε επαφές.

### Συγχρονισμός επαφών με τους λογαριασμούς ιστού

Συγχρονίστε τις επαφές συσκευής σας με online επαφές που είναι αποθηκευμένες στους λογαριασμούς ιστού, όπως ο λογαριασμός Samsung.

- 1 Ανοίξτε τις **Ρυθμίσεις**, πατήστε **Λογαριασμοί και δημιουργία αντιγράφων ασφαλείας** → **Διαχείριση λογαριασμών** και επιλέξτε το λογαριασμό για συγχρονισμό.
- 2 Πατήστε **Συγχρονισμός λογαριασμού** και πατήστε τον διακόπτη **Επαφές** για ενεργοποίησή του.

## Αναζήτηση για επαφές

Ανοίξτε την εφαρμογή **Επαφές**. Πατήστε το εικονίδιο αναζήτησης (🔍) στο πάνω μέρος της λίστας επαφών και εισαγάγετε τα κριτήρια αναζήτησης.

Πατήστε την εικόνα προφίλ μιας επαφής. Κατόπιν εκτελέστε μία από τις παρακάτω ενέργειες:

- 📞 : πραγματοποίηση φωνητικής κλήσης.
- 💬 : σύνταξη μηνύματος.
- 📺 / 📺: πραγματοποίηση βιντεοκλήσης.
- ✉️ : σύνταξη email.

## Διαγραφή επαφών

- 1 Ανοίξτε την εφαρμογή **Επαφές** και πατήστε το εικονίδιο περισσότερων επιλογών (⋮) → **Επιλογή**.
- 2 Επιλέξτε επαφές και πατήστε **Διαγραφή**.

Για να διαγράψετε επαφές τη μια μετά την άλλη, πατήστε την εικόνα προφίλ μιας επαφής στη λίστα επαφών και πατήστε **Περισσότερα** → **Διαγραφή**.

## Κοινή χρήση επαφών

Μπορείτε να μοιραστείτε επαφές με άλλα άτομα χρησιμοποιώντας διάφορες επιλογές κοινής χρήσης.

- 1 Ανοίξτε την εφαρμογή **Επαφές** και πατήστε το εικονίδιο περισσότερων επιλογών (⋮) → **Επιλογή**.
- 2 Επιλέξτε επαφές και πατήστε **Κοινή χρήση**.
- 3 Επιλέξτε τις πληροφορίες της επαφής που θέλετε να μοιραστείτε και πατήστε **Τέλος**.
- 4 Επιλέξτε μια μέθοδο κοινής χρήσης.

## Δημιουργία ομάδων

Μπορείτε να προσθέσετε ομάδες, όπως οικογένεια ή φίλους, και να διαχειρίζεστε τις επαφές ανά ομάδα.

- 1 Ανοίξτε την εφαρμογή **Επαφές** και πατήστε **Ομάδες** → το εικονίδιο δημιουργίας (+).
- 2 Ακολουθήστε τις οδηγίες επί της οθόνης για να δημιουργήσετε μια ομάδα.

## Συγχώνευση διπλών επαφών

Αν η λίστα επαφών σας περιλαμβάνει διπλές επαφές, συγχωνεύστε τις σε μία για να τακτοποιήσετε τη λίστα επαφών.

- 1 Ανοίξτε την εφαρμογή **Επαφές** και πατήστε το εικονίδιο περισσότερων επιλογών (☰) → **Ρυθμίσεις** → **Συγχώνευση διπλότυπων επαφών**.
- 2 Σημειώστε επαφές και πατήστε **Συγχών**.

## Διαμόρφωση του προφίλ σας

Μπορείτε να διαμορφώσετε την εικόνα προφίλ και την κάρτα προφίλ σας.

- 1 Ανοίξτε την εφαρμογή **Επαφές** και πατήστε το προφίλ σας.
- 2 Πατήστε **Δημιουργία κάρτας προφίλ**.
- 3 Ακολουθήστε τις οδηγίες επί της οθόνης για να διαμορφώσετε την κάρτα προφίλ σας. Σημειώστε τα **Κάρτα προφίλ** και **Εικόνα** και η εικόνα που επιλέγετε για την κάρτα προφίλ θα εφαρμοστεί και ως εικόνα του προφίλ σας.
- 4 Για να αλλάξετε την εικόνα του προφίλ σας, πατήστε την εικόνα ή την κάρτα προφίλ και πατήστε **Επεξεργασία**.
- 5 Ακολουθήστε τις οδηγίες επί της οθόνης για να ρυθμίσετε την εικόνα προφίλ σας.

## Κοινή χρήση του προφίλ σας

Οι άνθρωποι μπορούν να δουν το προφίλ σας όταν τους καλείτε ή όταν ελέγχουν τα στοιχεία επικοινωνίας σας.

- 1 Ανοίξτε την εφαρμογή **Επαφές** και πατήστε το προφίλ σας.
- 2 Πατήστε **Κάρτα και εικόνα προφίλ** και πατήστε τον διακόπτη **Κοινοποίηση κάρτας και εικόνας προφίλ** για να τον ενεργοποιήσετε.

# Κάμερα

## Εισαγωγή

Κάντε λήψη φωτογραφιών και εγγραφή βίντεο χρησιμοποιώντας διάφορους τρόπους λειτουργίας και ρυθμίσεις.

### Σωστοί τρόποι χρήσης της κάμερας

- Μην κάνετε λήψη φωτογραφιών ή εγγραφή βίντεο άλλων ατόμων χωρίς την άδειά τους.
- Μην κάνετε λήψη φωτογραφιών ή εγγραφή βίντεο σε μέρη όπου απαγορεύεται νομικά.
- Μην κάνετε λήψη φωτογραφιών ή εγγραφή βίντεο σε μέρη όπου ενδέχεται να παραβιάζετε την ιδιωτική ζωή άλλων ατόμων.

## Λήψη φωτογραφιών

### 1 Ανοίξτε την εφαρμογή **Κάμερα**.

Μπορείτε επίσης να ανοίξετε την εφαρμογή πατώντας το πλαϊνό κουμπί δύο φορές ή σύροντας το εικονίδιο κάμερας () προς τα αριστερά στην κλειδωμένη οθόνη.



- Ορισμένες λειτουργίες κάμερας δεν είναι διαθέσιμες όταν ανοίγετε την εφαρμογή **Κάμερα** από την κλειδωμένη οθόνη ή όταν η οθόνη είναι απενεργοποιημένη ενώ έχει ρυθμιστεί η μέθοδος κλειδώματος της οθόνης.
- Η κάμερα κλείνει αυτόματα όταν δεν χρησιμοποιείται.
- Ορισμένες μέθοδοι μπορεί να μην είναι διαθέσιμες ανάλογα με τον πάροχο ή το μοντέλο.

### 2 Πατήστε την εικόνα στην οθόνη προεπισκόπησης όπου θα πρέπει να εστιάσει η κάμερα.

Για να ρυθμίσετε τη φωτεινότητα των εικόνων, σύρετε τη γραμμή ρύθμισης που εμφανίζεται πάνω ή κάτω από το κυκλικό πλαίσιο.

- 3 Πατήστε το εικονίδιο λήψης φωτογραφίας (○) για να τραβήξετε μια φωτογραφία. Για αλλαγή της λειτουργίας λήψης, σύρετε τη λίστα λειτουργιών λήψης προς τα αριστερά ή τα δεξιά, ή σαρώστε προς τα αριστερά ή τα δεξιά στην οθόνη προεπισκόπησης.

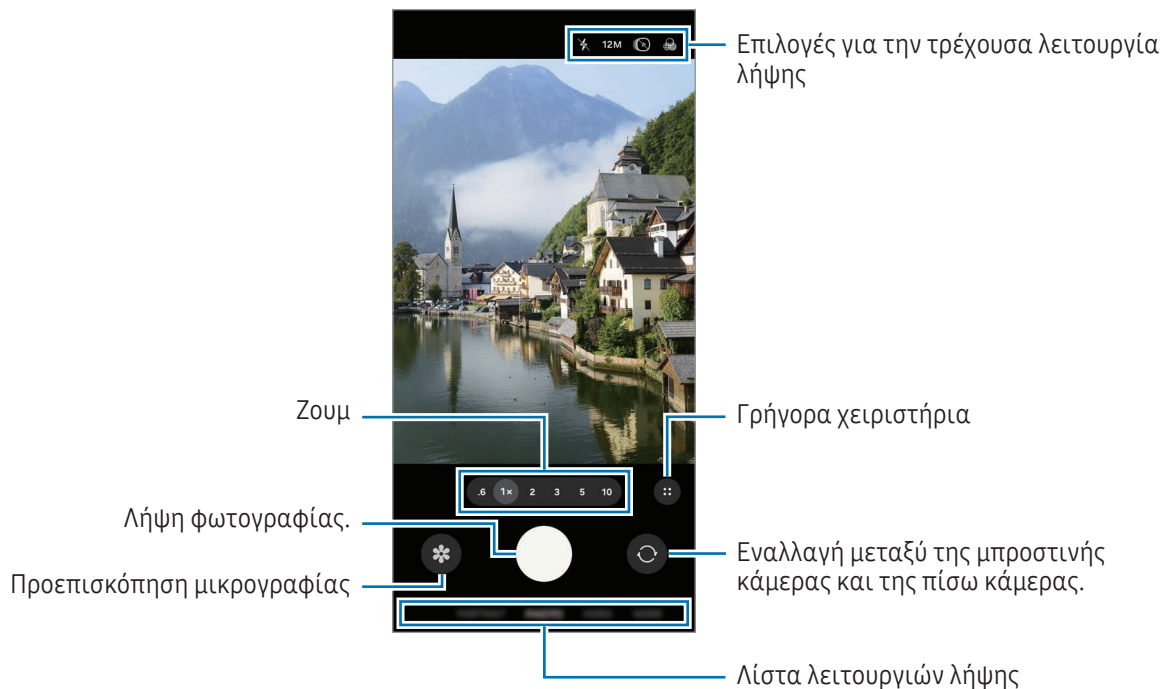

- Η οθόνη προεπισκόπησης μπορεί να διαφέρει ανάλογα με τον τρόπο λειτουργίας λήψης και το ποια κάμερα χρησιμοποιείται.
- Η εστίαση ενδέχεται να μην είναι ευκρινής αν το θέμα βρίσκεται σε κοντινή απόσταση. Τραβήξτε φωτογραφίες ή βίντεο από αρκετή απόσταση.
- Εάν οι φωτογραφίες που βγάξετε φαίνονται θολές, καθαρίστε τον φακό κάμερας και δοκιμάστε ξανά.
- Βεβαιωθείτε ότι οι φακοί δεν έχουν υποστεί βλάβες ή ότι δεν έχουν μολυνθεί. Διαφορετικά, η συσκευή ενδέχεται να μην λειτουργεί σωστά σε ορισμένες λειτουργίες που απαιτούν υψηλή ανάλυση.
- Η κάμερα της συσκευής σας διαθέτει ευρυγώνιο φακό. Ενδέχεται να προκύψει μικρή παραμόρφωση σε ευρυγώνιες φωτογραφίες ή βίντεο και δεν υποδεικνύει προβλήματα με την απόδοση της συσκευής.
- Η κάμερα ενδέχεται να θολώσει ή να σχηματίσει συμπύκνωση υδρατμών εάν η συσκευή εκτεθεί σε ξαφνικές αλλαγές στη θερμοκρασία του αέρα, εξαιτίας της διαφοράς θερμοκρασίας έξω και μέσα στο κάλυμμα της κάμερας. Προσπαθήστε να αποφύγετε τέτοιες συνθήκες όταν σχεδιάζετε να χρησιμοποιήσετε την κάμερα. Εάν προκύψει θόλωμα, αφήστε την κάμερα να στεγνώσει φυσικά σε θερμοκρασία δωματίου πριν από τη λήψη φωτογραφιών ή την εγγραφή βίντεο, διαφορετικά τα αποτελέσματα μπορεί να φαίνονται θολά.
- Η εικόνα αυτή μπορεί να διαφέρει ανάλογα με το μοντέλο.

## Χρήση του πλήκτρου κάμερας

- Αγγίξτε παρατεταμένα το πλήκτρο κάμερας για να εγγράψετε ένα βίντεο.
- Αν σύρετε το πλήκτρο της κάμερας στο εικονίδιο κλειδώματος (🔒), μπορείτε να εγγράψετε ένα βίντεο χωρίς να κρατάτε το πλήκτρο.
- Για να κάνετε λήψη κατά ριπάς, σαρώστε το πλήκτρο κάμερας προς την άκρη της οθόνης και κρατήστε το.
- Εάν προσθέσετε ένα άλλο πλήκτρο κάμερας, μπορείτε να το μετακινήσετε οπουδήποτε στην οθόνη και να τραβήξετε φωτογραφίες πιο άνετα. Στην οθόνη προεπισκόπησης, πατήστε το εικονίδιο γρήγορων χειριστηρίων (⋮) → το εικονίδιο ρυθμίσεων (⚙️) → **Μέθοδοι λήψης** και πατήστε τον διακόπτη **Αιωρούμενο κουμπί κλείστρου** για ενεργοποίηση.

## Επεξεργασία της λίστας λειτουργιών λήψης

Για να επεξεργαστείτε τη λίστα των λειτουργιών λήψης, πατήστε **ΑΛΛΕΣ** στη λίστα, πατήστε **Επεξεργ.**, και, στη συνέχεια, σύρετε τις λειτουργίες στη θέση που θέλετε.

## Χρήση λειτουργιών ζουμ

Για μεγέθυνση ή σμίκρυνση κατά τη χρήση της πίσω κάμερας, επιλέξτε το επιθυμητό εικονίδιο ζουμ στην οθόνη προεπισκόπησης.

Μπορείτε επίσης να επιλέξετε το επιθυμητό επίπεδο ζουμ από τη λίστα επιπέδου ζουμ που εμφανίζεται όταν πατάτε το εικονίδιο ζουμ.

Για να ρυθμίσετε το ζουμ με μεγαλύτερη ακρίβεια, σύρετε το εικονίδιο ζουμ, τσιμπήστε ή ανοίξτε δύο δάχτυλα μεταξύ τους στην οθόνη προεπισκόπησης.

Εάν η αναλογία ζουμ υπερβαίνει ένα συγκεκριμένο ποσοστό, εμφανίζεται ένας χάρτης οδηγίων ζουμ για να υποδεικνύει πού κάνετε μεγέθυνση στην εικόνα.



Ορισμένες λειτουργίες μπορεί να μην είναι διαθέσιμες ανάλογα με το μοντέλο.

## Κλείδωμα της εστίασης (AF) και της έκθεσης (AE)

Μπορείτε να κλειδώσετε την εστίαση ή την έκθεση σε έναν επιλεγμένο τομέα για να εμποδίσετε αυτόματη ρύθμιση της κάμερας με βάση αλλαγές στα αντικείμενα ή τις πηγές φωτός.

Αγγίξτε παρατεταμένα στην περιοχή για εστίαση, εμφανίζεται το πλαίσιο AF/AE στην περιοχή και κλειδώνει η ρύθμιση εστίασης και έκθεσης. Η ρύθμιση παραμένει κλειδωμένη ακόμα και μετά τη λήψη μιας φωτογραφίας.





Η λειτουργία αυτή ενδέχεται να μην είναι διαθέσιμη ανάλογα με τη λειτουργία λήψης.

## Επιλογές για την τρέχουσα λειτουργία λήψης

Στην οθόνη προεπισκόπησης, χρησιμοποιήστε τις παρακάτω επιλογές. Για χρήση περισσότερων επιλογών, πατήστε το εικονίδιο γρήγορων χειριστηρίων (⋮).

- ✖ : ενεργοποίηση ή απενεργοποίηση του φλας.
- 12M: επιλέξτε ανάλυση για τις φωτογραφίες.
- 📷 : ενεργοποίηση ή απενεργοποίηση της λειτουργίας κινούμενης φωτογραφίας. Εάν την ενεργοποιήσετε, θα τραβηχτεί επίσης ένα βιντεοκλίπ από μερικά δευτερόλεπτα πριν ή και πριν και μετά του πατήματος του πλήκτρου κάμερας.
- 🌫 : εφαρμογή εφέ φίλτρου.
- ✂ : ενεργοποίηση ή απενεργοποίηση της υπερσταθερής λειτουργίας.
- ☀ : σε λειτουργία **ΠΟΡΤΡΕΤΟ**, προσαρμόστε την ένταση του φωτός. Η επιλογή αυτή μπορεί να μην είναι διαθέσιμη ανάλογα με το εφέ φόντου που έχετε επιλέξει.
- 📹 : επιλογή ρυθμού καρτέ για βίντεο hyperlapse.
- FHD 30 / FHD 240 / FHD: επιλογή ανάλυσης για βίντεο.
- HDR : ενεργοποίηση ή απενεργοποίηση της λειτουργίας HDR. Αν την ενεργοποιήσετε, μπορείτε να εγγράψετε βίντεο HDR 10 bit με μεγαλύτερο εύρος χρωμάτων και αντιθέσεων.
- ☉ : επιλογή μεθόδου φωτομέτρησης. Αυτό καθορίζει τον τρόπο υπολογισμού των τιμών φωτός. Η επιλογή **Κεντροβαρής μέτρηση** (☉) χρησιμοποιεί το φως στο κεντρικό τμήμα της λήψης για να υπολογίσει την έκθεση της λήψης. Η επιλογή **Πολυζωνική μέτρηση** (⊕) υπολογίζει τον μέσο όρο όλης της σκηνής. Η επιλογή **Σημειακή μέτρηση** (⦿) χρησιμοποιεί το φως σε μια επικεντρωμένη κεντρική περιοχή της λήψης για να υπολογίσει την έκθεση της λήψης.
- 🔊 : σε λειτουργία **ΕΠΑΓΓΕΛΜΑΤΙΚΟ ΒΙΝΤΕΟ**, επιλέξτε την κατεύθυνση από την οποία ο ήχος θέλετε να εγγραφεί σε υψηλότερη ένταση. Μπορείτε επίσης να χρησιμοποιήσετε ένα μικρόφωνο USB ή Bluetooth συνδεδεμένο στη συσκευή σας.

-  : σε λειτουργία **ΕΠΑΓΓΕΛΜΑΤΙΚΗ** ή **ΕΠΑΓΓΕΛΜΑΤΙΚΟ ΒΙΝΤΕΟ**, αλλάξτε την επιλογή για την οθόνη έκθεσης. Πραγματοποιήστε μια επιλογή για την εμφάνιση υπερεκτεθειμένων ή υποεκτεθειμένων επιπέδων με ένα μοτίβο ή χρώμα στην οθόνη προεπισκόπησης.
-  : ενεργοποίηση ή απενεργοποίηση της λειτουργίας βίντεο καταγραφής. Αν την ενεργοποιήσετε, μπορείτε να εγγράψετε βίντεο με μεγαλύτερο δυναμικό εύρος για μεγαλύτερη ευελιξία κατά την επεξεργασία.
-  : στη λειτουργία **ΦΑΓΗΤΟ**, εστιάστε σε θέμα εντός του πλαισίου και θολώστε την εικόνα εκτός του πλαισίου.

 Οι διαθέσιμες επιλογές μπορεί να διαφέρουν ανάλογα με το μοντέλο ή τη λειτουργία λήψης.

## Λειτουργία φωτογραφίας

Η κάμερα προσαρμόζει αυτόματα τις επιλογές λήψης ανάλογα με το περιβάλλον.

Στη λίστα λειτουργιών λήψης, πατήστε **ΦΩΤΟΓΡΑΦΙΑ** και πατήστε το εικονίδιο λήψης φωτογραφίας () για λήψη μιας φωτογραφίας.

## Αλλαγή της ανάλυσης



Μπορείτε να τραβήξετε φωτογραφίες υψηλής ανάλυσης.

Στις επιλογές λήψης, πατήστε **12M** για να αλλάξετε την ανάλυση σε αυτήν που θέλετε, και τραβήξτε μια φωτογραφία.

 Η ανάλυση μπορεί να διαφέρει ανάλογα με το μοντέλο.

## Προτάσεις λήψης

Η κάμερα προτείνει την ιδανική σύνθεση για τη φωτογραφία αναγνωρίζοντας τη θέση και γωνία του θέματός σας.

Στην οθόνη προεπισκόπησης, πατήστε το εικονίδιο γρήγορων χειριστηρίων () → το εικονίδιο ρυθμίσεων () και πατήστε τον διακόπτη **Προτάσεις λήψης** για ενεργοποίηση.

- 1 Στη λίστα λειτουργιών λήψης, πατήστε **ΦΩΤΟΓΡΑΦΙΑ**.  
Εμφανίζεται ένας οδηγός στην οθόνη προεπισκόπησης.
- 2 Στρέψτε τον οδηγό προς το θέμα.  
Η κάμερα αναγνωρίζει τη σύνθεση, και η συνιστώμενη σύνθεση εμφανίζεται στην οθόνη προεπισκόπησης.

- 3 Μετακινήστε τη συσκευή έτσι ώστε ο οδηγός να ταιριάζει με τη συνιστώμενη σύνθεση. Όταν επιτευχθεί η ιδανική σύνθεση, ο οδηγός αλλάζει σε κίτρινο χρώμα.
- 4 Πατήστε το εικονίδιο λήψης φωτογραφίας (○) για να τραβήξετε μια φωτογραφία.

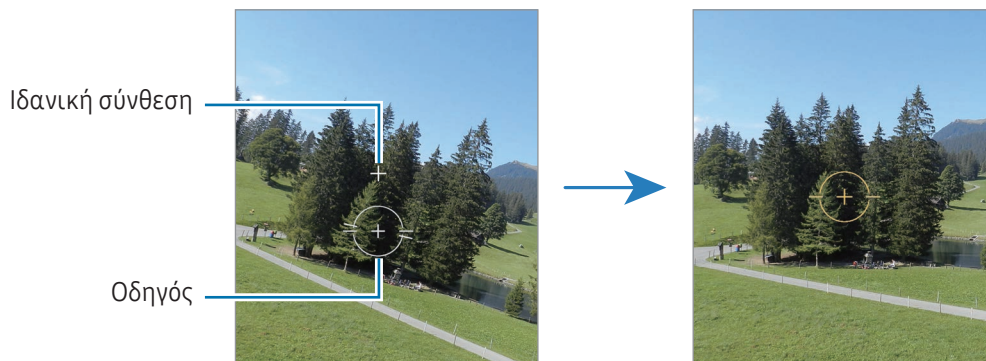

## Λήψη selfie

Μπορείτε να κάνετε λήψη πορτρέτων του εαυτού σας με την μπροστινή κάμερα.

- 1 Στην οθόνη προεπισκόπησης, σαρώστε προς τα επάνω ή κάτω ή πατήστε το εικονίδιο μετάβασης στην μπροστινή κάμερα (📷) για μετάβαση στην μπροστινή κάμερα για λήψη selfie.
- 2 Κοιτάξτε τον μπροστινό φακό κάμερας.  
Για να τραβήξετε πορτρέτα του εαυτού σας με ευρυγώνια λήψη τοπίων ή ανθρώπων, πατήστε το εικονίδιο μετάβασης σε ευρυγώνιο (📷).
- 3 Πατήστε το εικονίδιο λήψης φωτογραφίας (○) για να τραβήξετε μια φωτογραφία.

## Λήψη καθαρών κοντινών φωτογραφιών (Galaxy S26 Ultra)



Τραβήξτε καθαρές κοντινές φωτογραφίες του θέματός σας.

- 1 Στην οθόνη προεπισκόπησης, πατήστε **1x**.
- 2 Τοποθετήστε την κάμερα κοντά στο θέμα.
- 3 Όταν εμφανιστεί το εικονίδιο ενεργού ενισχυτή εστίασης (🔍), πατήστε το εικονίδιο λήψης φωτογραφίας (○) για να τραβήξετε μια φωτογραφία.

📷 Αν δεν είναι ενεργοποιημένη αυτή η λειτουργία, πατήστε το εικονίδιο ανενεργού ενισχυτή εστίασης (🔍) για ενεργοποίηση.







## Σάρωση εγγράφων ή κειμένου

Μπορείτε να σαρώσετε έγγραφα ή κείμενο.

- 1 Στη λίστα λειτουργιών λήψης, πατήστε **ΦΩΤΟΓΡΑΦΙΑ**.
- 2 Στρέψτε την κάμερα προς το αντικείμενο και πατήστε **Σάρωση**.  
Το **Σάρωση** θα εμφανιστεί μόνο όταν εντοπιστεί έγγραφο ή κείμενο.
  - Για να αλλάξετε την περιοχή σάρωσης, πατήστε το εικονίδιο προσαρμογής (.
  - Για να αλλάξετε το εφέ φίλτρου, πατήστε το εικονίδιο φίλτρου (.
  - Για να χρησιμοποιήσετε τις επιλογές κατάργησης, πατήστε το εικονίδιο κατάργησης (.
- 3 Πατήστε **Αποθήκ.**

## Λειτουργία βίντεο

Η κάμερα προσαρμόζει αυτόματα τις επιλογές λήψης ανάλογα με το περιβάλλον.

- 1 Στη λίστα λειτουργιών λήψης, πατήστε **ΒΙΝΤΕΟ** και πατήστε το εικονίδιο έναρξης εγγραφής () για εγγραφή ενός βίντεο.
  - Για εναλλαγή μεταξύ της μπροστινής και της πίσω κάμερας κατά την εγγραφή, σαρώστε προς τα πάνω ή προς τα κάτω στην οθόνη προεπισκόπησης ή πατήστε το εικονίδιο μετάβασης στην μπροστινή κάμερα (.
  - Για καταγραφή μιας εικόνας από το βίντεο κατά την εγγραφή, πατήστε το εικονίδιο καταγραφής (.
  - Για να εγγράψετε τον ήχο από συγκεκριμένη κατεύθυνση σε μεγαλύτερη ένταση κατά την εγγραφή βίντεο, στρέψτε την κάμερα προς αυτήν την κατεύθυνση και ρυθμίστε το ζουμ. Εάν δεν είναι ενεργοποιημένη η λειτουργία αυτή, στην οθόνη προεπισκόπησης, πατήστε το εικονίδιο γρήγορων χειριστηρίων () → το εικονίδιο ρυθμίσεων () → **Επιλογές ήχου** και, στη συνέχεια, πατήστε τον διακόπτη **Εστίαση μικροφώνου** για ενεργοποίηση.
- 2 Πατήστε το εικονίδιο διακοπής εγγραφής () για να σταματήσετε την εγγραφή του βίντεο.

 Το οπτικό ζουμ ενδέχεται να μην λειτουργεί σε περιβάλλοντα χαμηλού φωτισμού.

## Αλλαγή της ανάλυσης



Μπορείτε να καταγράψετε βίντεο υψηλής ανάλυσης με μέγιστη ανάλυση 8K.

Στις επιλογές λήψης, πατήστε το εικονίδιο FHD 30 κ.α.δ. () για να αλλάξετε την ανάλυση σε αυτήν που θέλετε, και καταγράψτε ένα βίντεο.

Όταν τελειώσετε την εγγραφή ενός βίντεο, αναπαραγάγετέ το στην εφαρμογή **Συλλογή**. Όταν πατάτε το εικονίδιο καταγραφής () σε καρτέ που σας αρέσει, το καρτέ αποθηκεύεται ως φωτογραφία.

## Σταθεροποίηση βίντεο (Υψηλή σταθερότητα)



Εάν υπάρχει πολύ κούνημα κατά την εγγραφή βίντεο, χρησιμοποιήστε την υπερσταθερή λειτουργία για περαιτέρω σταθεροποίηση βίντεο.

Πατήστε **BINTEO** στη λίστα λειτουργιών λήψης, πατήστε το εικονίδιο υπερσταθερής λειτουργίας () → το εικονίδιο ενεργής υπερσταθερής λειτουργίας () ή το εικονίδιο υπερσταθερής λειτουργίας με οριζόντιο κλείδωμα () και, στη συνέχεια, εγγράψτε ένα βίντεο.

## Χρήση της λειτουργίας αυτόματης πλαισίωσης

(Αλλαγή της γωνίας λήψης και του ζουμ με την παρακολούθηση ατόμων)





Μπορείτε να ρυθμίσετε τη συσκευή ώστε να αλλάζει αυτόματα τη γωνία λήψης και το ζουμ αναγνωρίζοντας και παρακολουθώντας άτομα κατά την εγγραφή βίντεο.

Στη λίστα λειτουργιών λήψης, πατήστε **BINTEO**, πατήστε το εικονίδιο γρήγορων χειριστηρίων () → το εικονίδιο αυτόματης πλαισίωσης () για ενεργοποίηση και κατόπιν εγγράψτε ένα βίντεο.



Για να παρακολουθήσετε και να προσαρμόσετε τη γωνία λήψης και να κάνετε ζουμ σε ένα επιλεγμένο άτομο, πατήστε το πλαίσιο που εμφανίζεται γύρω από το άτομο. Για να απενεργοποιήσετε την παρακολούθηση, πατήστε ξανά το πλαίσιο.

## Χρήση της λειτουργίας διπλών εγγραφών

Εγγράψτε βίντεο με δυο κάμερες ταυτόχρονα. Μπορείτε να αποθηκεύσετε τα βίντεο κάθε κάμερας ξεχωριστά και να τα επεξεργαστείτε. Μπορείτε επίσης να αναπαραγάγετε τα βίντεο με διάφορους τρόπους, όπως σε προβολή διαχωρισμού ή προβολή εικόνας σε εικόνα.

Στη λίστα λειτουργιών λήψης, πατήστε **BINTEO** → το εικονίδιο γρήγορων χειριστηρίων () → το εικονίδιο διπλών εγγραφών (). Στη συνέχεια, πατήστε το εικονίδιο προβολής εικόνας σε εικόνα () ή το εικονίδιο προβολή διαχωρισμένης προβολής () και εγγράψτε ένα βίντεο.

Όταν επιλέγετε το εικονίδιο προβολής εικόνας σε εικόνα (), μπορείτε να αλλάξετε το μέγεθος ή τη θέση του παραθύρου «εικόνα σε εικόνα».

Εάν θέλετε να αποθηκεύσετε τα βίντεο κάθε κάμερας ξεχωριστά, πατήστε το εικονίδιο γρήγορων χειριστηρίων () → το εικονίδιο ρυθμίσεων () → **Διπλές εγγραφές** → **Αποθήκευση σε ξεχωριστά αρχεία**.

## Λειτουργία πορτρέτου / Λειτουργία βίντεο πορτρέτου

Χρησιμοποιώντας Λειτουργία πορτρέτου ή Λειτουργία βίντεο πορτρέτου, μπορείτε να τραβάτε φωτογραφίες ή βίντεο όπου το φόντο είναι θολωμένο και το θέμα ξεχωρίζει καθαρά. Μπορείτε επίσης να εφαρμόσετε εφέ φόντου και να το επεξεργαστείτε αφού τραβήξετε μια φωτογραφία.

- 1 Στη λίστα λειτουργιών λήψης, πατήστε **ΠΟΡΤΡΕΤΟ** ή πατήστε **ΑΛΛΕΣ** → **ΚΑΤΑΚΟΡ. ΒΙΝΤΕΟ**.
  - 2 Πατήστε το εικονίδιο πορτρέτου (👤) και επιλέξτε ένα εφέ φόντου που θέλετε ή σύρετε τη γραμμή ρύθμισης για να ρυθμίσετε την ένταση του εφέ φόντου.
  - 3 Όταν εμφανιστεί το **Έτοιμο** στην οθόνη προεπισκόπησης, πατήστε το εικονίδιο λήψης φωτογραφίας (📷) για λήψη φωτογραφίας ή πατήστε το εικονίδιο έναρξης εγγραφής (📹) για εγγραφή ενός βίντεο.
-  • Οι διαθέσιμες επιλογές μπορεί να διαφέρουν ανάλογα με τη λειτουργία λήψης.
- Χρησιμοποιήστε τη λειτουργία αυτή σε μέρος με επαρκή φωτισμό.
  - Το θόλωμα φόντου μπορεί να μην εφαρμοστεί σωστά στις παρακάτω συνθήκες:
    - Η συσκευή ή το θέμα κινείται.
    - Το θέμα είναι λεπτό ή διάφανο.
    - Το θέμα έχει παρόμοιο χρώμα με το φόντο.
    - Το θέμα ή το φόντο είναι απλό.

## Λειτουργία Pro/Λειτουργία βίντεο Pro

Καταγράψτε φωτογραφίες ή βίντεο ενώ προσαρμόζετε χειροκίνητα διάφορες επιλογές λήψης, όπως η τιμή έκθεσης και η τιμή ISO.

Στη λίστα λειτουργιών λήψης, πατήστε **ΑΛΛΕΣ** → **ΕΠΑΓΓΕΛΜΑΤΙΚΗ** ή **ΕΠΑΓΓΕΛΜΑΤΙΚΟ ΒΙΝΤΕΟ**.

Πραγματοποιήστε επιλογές και προσαρμόστε τις ρυθμίσεις και κατόπιν πατήστε το εικονίδιο λήψης φωτογραφίας (📷) για λήψη μιας φωτογραφίας ή πατήστε το εικονίδιο έναρξης εγγραφής (📹) για εγγραφή βίντεο.

Αν θέλετε να ελέγξετε τις πληροφορίες για οποιαδήποτε επιλογή, πραγματοποιήστε μια επιλογή και πατήστε το εικονίδιο πληροφοριών για την επιλεγμένη ρύθμιση (ℹ️). Για να επαναφέρετε τις επιλογές που ορίζετε, πατήστε το εικονίδιο επαναφοράς (🔄).

## Αλλαγή της ανάλυσης

Μπορείτε να καταγράψετε βίντεο υψηλής ανάλυσης με μέγιστη ανάλυση 8K.

Στις επιλογές λήψης, πατήστε το εικονίδιο FHD 30 κ.α.δ. () για να αλλάξετε την ανάλυση σε αυτήν που θέλετε, και καταγράψτε ένα βίντεο.

Όταν τελειώσετε την εγγραφή ενός βίντεο, αναπαραγάγετέ το στην εφαρμογή **Συλλογή**. Όταν πατάτε το εικονίδιο καταγραφής () σε καρτέ που σας αρέσει, το καρτέ αποθηκεύεται ως φωτογραφία.



## Διαχωρισμός της περιοχής εστίασης και της περιοχής έκθεσης

Μπορείτε να διαχωρίσετε την περιοχή εστίασης και την περιοχή έκθεσης.

Αγγίξτε παρατεταμένα στην οθόνη προεπισκόπησης. Το πλαίσιο AF/AE εμφανίζεται στην οθόνη. Σύρετε το πλαίσιο στην περιοχή όπου θέλετε να διαχωρίσετε την περιοχή εστίασης και την περιοχή έκθεσης.

## Λειτουργία διατροφής

Τραβήξτε φωτογραφίες τροφίμων με πιο ζωντανά χρώματα.

- 1 Στη λίστα λειτουργιών λήψης, πατήστε **ΑΛΛΕΣ** → **ΦΑΓΗΤΟ**.  
Ένα πλαίσιο θα εμφανιστεί στην οθόνη και η περιοχή έξω από το πλαίσιο θα είναι θολή.
- 2 Για αλλαγή μεγέθους του πλαισίου, σύρετε μια γωνία του πλαισίου.  
Πατήστε την περιοχή που θέλετε ή σύρετε το πλαίσιο για να το μετακινήσετε.
- 3 Πατήστε το εικονίδιο γρήγορων χειριστηρίων () → το εικονίδιο θερμοκρασίας χρώματος () και σύρετε τη γραμμή ρύθμισης για να ρυθμίσετε τη θερμοκρασία χρώματος.
- 4 Πατήστε το εικονίδιο λήψης φωτογραφίας () για να τραβήξετε μια φωτογραφία.

## Λειτουργία πανοράματος

Χρησιμοποιώντας τη λειτουργία πανοράματος, λάβετε μια σειρά φωτογραφιών και κατόπιν συγκολλήστε τους μαζί για να δημιουργήσετε μια ευρεία σκηνή.

- 1 Στη λίστα λειτουργιών λήψης, πατήστε **ΑΛΛΕΣ** → **ΠΑΝΟΡΑΜΑ**.
- 2 Πατήστε το εικονίδιο λήψης φωτογραφίας (○) και μετακινήστε τη συσκευή αργά προς μία κατεύθυνση. Διατηρείτε την εικόνα εντός του πλαισίου στο σκόπευτρο της κάμερας. Αν η εικόνα προεπισκόπησης βρίσκεται εκτός του καθοδηγητικού πλαισίου ή δεν κινείται τη συσκευή, η συσκευή σταματά αυτόματα να τραβάει φωτογραφίες.
- 3 Πατήστε το εικονίδιο τέλους (■) για να σταματήσει η λήψη φωτογραφιών.

 Αποφεύγετε τη λήψη φωτογραφιών μη ευδιάκριτου φόντου, όπως άδειος ουρανός ή τοίχος.

## Λειτουργία αργής κίνησης



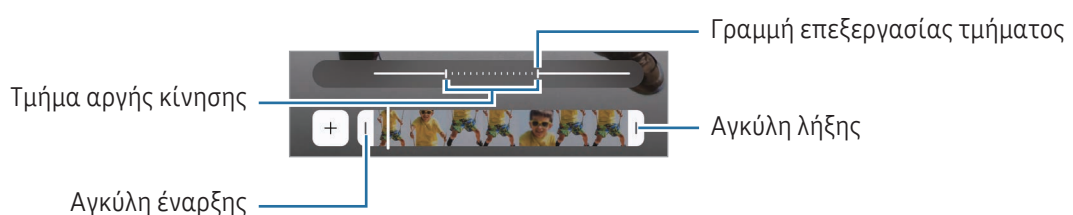

Εγγράψτε ένα βίντεο για προβολή του σε αργή κίνηση. Μπορείτε να προσδιορίσετε τμήματα των βίντεό σας για αναπαραγωγή σε αργή κίνηση.





- 1 Στη λίστα λειτουργιών λήψης, πατήστε **ΑΛΛΕΣ** → **ΑΡΓΗ ΚΙΝΗΣΗ** και πατήστε το εικονίδιο έναρξης εγγραφής (●) για εγγραφή ενός βίντεο.
- 2 Όταν τελειώσετε την εγγραφή, πατήστε το εικονίδιο διακοπής εγγραφής (■) για διακοπή.
- 3 Στην οθόνη προεπισκόπησης, πατήστε τη μικρογραφία προεπισκόπησης. Το γρήγορο τμήμα του βίντεο θα ρυθμιστεί ως ένα τμήμα αργής κίνησης και θα αρχίσει η αναπαραγωγή του βίντεο. Θα δημιουργηθούν αυτόματα έως δύο τμήματα αργής κίνησης με βάση το βίντεο. Για επεξεργασία του τμήματος αργής κίνησης, πατήστε το εικονίδιο επεξεργασίας (✎) → το εικονίδιο ταχύτητας (⚙️) και σύρετε τη γραμμή επεξεργασίας του τμήματος προς τα αριστερά ή τα δεξιά.





## Λειτουργία Hyperlapse

Εγγράψτε σκηνές, όπως διερχόμενους ανθρώπους ή αυτοκίνητα, και προβάλλετε τις ως βίντεο γρήγορης κίνησης.

- 1 Στη λίστα λειτουργιών λήψης, πατήστε **ΑΛΛΕΣ** → **ΠΑΡΕΛ. ΧΡΟΝΟΥ**.
- 2 Πατήστε το εικονίδιο ταχύτητας () και πραγματοποιήστε μια επιλογή ρυθμού καρέ.
  - Αν ρυθμίσετε τον ρυθμό καρέ σε **ΑΥΤΟ**, η συσκευή προσαρμόζει αυτόματα τον ρυθμό καρέ ανάλογα με τον ρυθμό αλλαγής της σκηνής.
  - Αν θέλετε να καταγράψετε ίχνη αστεριών, ρυθμίστε τον ρυθμό καρέ στο εικονίδιο νύχτας ταχύτερης τριακόσιες φορές () και πατήστε το εικονίδιο ίχνους αστεριών ()
- 3 Πατήστε το εικονίδιο έναρξης εγγραφής () για έναρξη εγγραφής.
- 4 Πατήστε το εικονίδιο διακοπής εγγραφής () για τελειώσετε την εγγραφή.

 Μπορείτε να χρησιμοποιήσετε τη λειτουργία νυχτερινού hyperlapse πατώντας το εικονίδιο ταχύτητας () → το εικονίδιο νύχτας ταχύτερης δεκαπέντε φορές () ή το εικονίδιο νύχτας ταχύτερης σαρανταπέντε φορές () στις επιλογές λήψης. Αυτή η λειτουργία είναι καλή για να κάνετε πράγματα όπως η λήψη φωτογραφιών από κινούμενα αυτοκίνητα που κάνουν το φως να φαίνεται σαν να κινείται επίσης.

## Προσαρμογή ρυθμίσεων κάμερας

Στην οθόνη προεπισκόπησης, πατήστε το εικονίδιο γρήγορων χειριστηρίων () → το εικονίδιο ρυθμίσεων () . Ορισμένες επιλογές ενδέχεται να μην είναι διαθέσιμες ανάλογα με τη λειτουργία λήψης φωτογραφιών.

### Έξυπνες λειτουργίες

- **Σάρωση:** ρυθμίστε τη συσκευή για σάρωση εγγράφων, κειμένου ή κωδίκων QR από την οθόνη προεπισκόπησης.
- **Προτάσεις λήψης:** ρύθμιση της συσκευής ώστε να προτείνει την ιδανική σύνθεση για τη φωτογραφία αναγνωρίζοντας τη θέση και γωνία του θέματός σας.
- **Βελτίωση φωτογραφιών**
  - **Προτεραιότητα στην ποιότητα / Ισορροπημένη / Προτεραιότητα στην ταχύτητα:** πραγματοποιήστε μια επιλογή ποιότητας.
  - **Ανίχνευση σκηνής:** ρύθμιση της συσκευής για αυτόματη προσαρμογή των ρυθμίσεων χρώματος και εφαρμογή του βελτιστοποιημένου εφέ ανάλογα με το θέμα ή τη σκηνή.
- **Προσαρμοσμένα φίλτρα:** δημιουργήστε το δικό σας φίλτρο χρησιμοποιώντας μια εικόνα με χρωματικό τόνο που σας αρέσει από το **Συλλογή**.

## Φωτογραφίες



- **Μορφή φωτογραφίας:** επιλέξτε πώς θέλετε να αποθηκεύετε φωτογραφίες.
  - **Εικόνες υψηλής αποδοτικότητας:** λήψη εικόνων σε μορφή εικόνας υψηλής απόδοσης (HEIF).
  - **Μορφή εικόνας λειτουργίας Pro:** επιλέξτε τη μορφή αρχείου για την αποθήκευση εικόνων που έχουν ληφθεί σε λειτουργία pro. Τα αρχεία JPEG συμπιέζουν τις εικόνες και καταλαμβάνουν μικρότερο χώρο αποθήκευσης. Τα αρχεία RAW (μορφή αρχείου DNG) διατηρούν όλα τα δεδομένα μιας φωτογραφίας για καλύτερη ποιότητα εικόνας και αποθηκεύουν τις εικόνες χωρίς συμπίεση, αλλά καταλαμβάνουν μεγαλύτερο χώρο αποθήκευσης. Όταν επιλέγετε **Μορφές RAW και JPEG**, κάθε εικόνα αποθηκεύεται σε δύο μορφές, DNG και JPG.
- **Υδατογράφημα:** προσθέστε ένα υδατογράφημα κατά τη λήψη φωτογραφιών.
- **Κινούμενες φωτογραφίες:** ρυθμίστε τη λήψη ενός βίντεοκλίπ από μερικά δευτερόλεπτα πριν ή πριν και μετά το πάτημα του πλήκτρου κάμερας. Μπορείτε επίσης να ορίσετε τις επιλογές ηχητικής ανατροφοδότησης.

## Βίντεο

- **Μορφή βίντεο**
  - **HEVC (υψηλής αποδοτικότητας) / H.264 (πιο συμβατή μορφή):** επιλέξτε τη μορφή βίντεο.
  - **Βίντεο υψηλού ρυθμ. μετάδ. δεδ.:** αύξηση του ρυθμού bit των βίντεο. Εάν χρησιμοποιήσετε αυτή τη λειτουργία, το μέγεθος του αρχείου ενδέχεται να είναι μεγαλύτερο από τα κανονικά βίντεο.
  - **HDR:** προσθήκη της επιλογής HDR στην οθόνη προεπισκόπησης.
  - **Log:** προσθήκη της επιλογής καταγραφής βίντεο στην οθόνη προεπισκόπησης.
  - **APV:** προσθήκη της επιλογής APV στην οθόνη προεπισκόπησης. Όταν ενεργοποιείτε αυτήν τη λειτουργία, μπορείτε να εγγράψετε και να επεξεργάζεστε βίντεο κινηματογραφικής ποιότητας χρησιμοποιώντας τον κωδικοποιητή Προηγμένου Επαγγελματικού Βίντεο (Advanced Professional Video - APV).
    -  Ίσως να μην μπορείτε να αναπαραγάγετε τα βίντεο HEVC σε άλλες συσκευές ή να τα μοιραστείτε στο διαδίκτυο.
    - Δεν μπορείτε να εγγράψετε βίντεο σε μορφή HEVC σε ορισμένες λειτουργίες λήψης.
    - Για σωστή αναπαραγωγή του βίντεο HDR, η συσκευή πρέπει να υποστηρίζει το HDR.
- **Αυτόματο FPS:** ρύθμιση της συσκευής ώστε να καταγράφει φωτεινότερα βίντεο σε συνθήκες χαμηλού φωτισμού βελτιστοποιώντας αυτόματα τον ρυθμό καρέ.
- **Σταθεροποίηση βίντεο:** ενεργοποίηση της αντιστάθμισης κουνήματος για μείωση ή εξάλειψη θολής εικόνας που προκύπτει από το κούνημα της κάμερας κατά την εγγραφή ενός βίντεο.

- **Διπλές εγγραφές:** αλλαγή της επιλογής αποθήκευσης για τη διπλή εγγραφή.
- **Επιλογές ήχου**
  - **Εστίαση μικροφώνου:** κατά την εγγραφή βίντεο, μπορείτε να εγγράψετε ήχο από την κατεύθυνση με το ζουμ σε υψηλότερη ένταση.
  - **Εγγραφή ήχου 360:** μπορείτε να εγγράψετε πιο καθηλωτικά βίντεο με ήχο 3D χρησιμοποιώντας ακουστικά Bluetooth που υποστηρίζουν τη λειτουργία εγγραφής ήχου 360.
  - **Αναπαραγωγή ήχου:** μπορείτε να αναπαράγετε πολυμέσα χωρίς παύση κατά την εγγραφή βίντεο. Τα πολυμέσα θα κάνουν παύση όταν είναι ενεργοποιημένη η λειτουργία εγγραφής ήχου 360.
- **Αποθήκευση σε εξωτερική συσκευή:** αποθηκεύστε βίντεο στον συνδεδεμένο εξωτερικό χώρο αποθήκευσης.

## Γενικά

- **Αυτόματη εστίαση παρακολούθησης:** ρύθμιση της συσκευής για εντοπισμό και αυτόματη εστίαση σε επιλεγμένο θέμα. Όταν επιλέγετε ένα θέμα στην οθόνη προεπισκόπησης, η συσκευή εστιάζει στο θέμα ακόμα και αν το θέμα κινείται ή εσείς αλλάζετε τη θέση της κάμερας.
  -  Ο εντοπισμός ενός θέματος μπορεί να αποτύχει στις ακόλουθες συνθήκες:
    - Το θέμα είναι πολύ μεγάλο ή πολύ μικρό.
    - Το θέμα κινείται υπερβολικά.
    - Το θέμα φωτίζεται από πίσω ή κάνετε λήψη σε σκοτεινό μέρος.
    - Χρώματα ή μοτίβα στο θέμα και στο φόντο είναι τα ίδια.
    - Το θέμα περιλαμβάνει οριζόντια μοτίβα, όπως στόρια.
    - Η κάμερα κουνιέται υπερβολικά.
    - Η ανάλυση βίντεο είναι υψηλή.
    - Όταν μεγεθύνετε ή σμικρύνετε χρησιμοποιώντας το οπτικό ζουμ.
- **Οδηγός σύνθεσης:** εμφάνιση οδηγών σκοπεύτρου για να βοηθούν στη σύνθεση κατά την επιλογή θεμάτων.
- **Ετικέτες τοποθεσίας:** επισύναψη ετικέτας θέσης GPS στη φωτογραφία.
  - 
    - Η ισχύς του σήματος GPS μπορεί να μειώνεται όταν το σήμα παρεμποδίζεται, π.χ. ανάμεσα σε κτίρια ή σε περιοχές χαμηλού ύψους ή σε κακές καιρικές συνθήκες.
    - Η θέση σας ενδέχεται να εμφανιστεί στις φωτογραφίες σας όταν τις στείλετε στο διαδίκτυο. Για να αποφύγετε κάτι τέτοιο, απενεργοποιήστε τη ρύθμιση ετικετών τοποθεσίας.

- **Αποθ. selfie όπως στην προεπ.:** ρύθμιση της συσκευής να αποθηκεύει εικόνες ή βίντεο όπως εμφανίζονται στην οθόνη προεπισκόπησης όταν λαμβάνονται με την μπροστινή κάμερα χωρίς να τις αναστρέφει.
- **Σάρωση προεπισκ. επάνω/κάτω για:** επιλέξτε μια ενέργεια προς εκτέλεση όταν σαρώνετε προς τα πάνω ή προς τα κάτω στην οθόνη προεπισκόπησης.
- **Μέθοδοι λήψης**
  - **Πιέστε τα κουμπιά έντασης για:** λήψη φωτογραφιών ή εγγραφή βίντεο, μεγέθυνση ή σμίκρυνση ή έλεγχο της έντασης ήχου με το κουμπί έντασης ήχου.
  - **Φωνητικές εντολές:** λήψη φωτογραφιών ή εγγραφή βίντεο χρησιμοποιώντας φωνητικές εντολές.
  - **Αιωρούμενο κουμπί κλείστρου:** προσθέστε ένα άλλο κινητό κουμπί σε οποιοδήποτε σημείο της οθόνης για να τραβάτε φωτογραφίες.
  - **Εμφάνιση παλάμης:** δείξτε την παλάμη σας στην μπροστινή κάμερα για να τραβήξετε selfie ή να ξεκινήσετε την εγγραφή βίντεο.
- **Ρυθμίσεις για διατήρηση:** διατηρήστε τις τελευταίες ρυθμίσεις που χρησιμοποιήσατε, όπως τη λειτουργία λήψης, κατά το άνοιγμα της κάμερας.
- **Ανάδραση δόνησης:** ρυθμίστε τη συσκευή να δονείται σε ορισμένες περιπτώσεις, όπως όταν πατάτε το πλήκτρο κάμερας.
- **Camera Assistant:** κάντε λήψη της εφαρμογής **Camera Assistant** και ορίστε πρόσθετες ρυθμίσεις κάμερας.

#### Απόρρητο

- **Άδειες:** πρόσβαση στις άδειες που απαιτούνται για χρήση της εφαρμογής Κάμερας.
- **Επαναφορά ρυθμίσεων:** επαναφορά των ρυθμίσεων κάμερας.
- **Σχετικά με την Κάμερα:** ελέγξτε την έκδοση της εφαρμογής Κάμερας και τις νομικές πληροφορίες.
- **Επικοινωνήστε μαζί μας:** κάντε ερωτήσεις ή ελέγξτε τις συχνές ερωτήσεις.



Ορισμένες λειτουργίες μπορεί να μην είναι διαθέσιμες ανάλογα με το μοντέλο.

# Συλλογή

## Εισαγωγή

Αποκτήστε πρόσβαση σε εικόνες και βίντεο που είναι αποθηκευμένα στη συσκευή σας. Μπορείτε επίσης να διαχειρίζεστε εικόνες και βίντεο ανά άλμπουμ ή να δημιουργείτε ιστορίες.

## Χρήση του Συλλογή

Ανοίξτε την εφαρμογή **Συλλογή**.

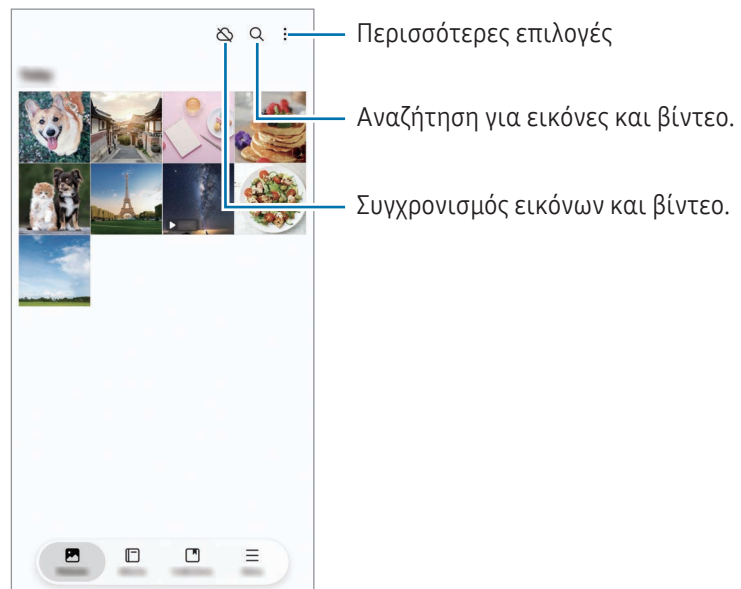

## Προβολή εικόνων

Ανοίξτε την εφαρμογή **Συλλογή** και επιλέξτε μια εικόνα. Για να προβάλλετε άλλα αρχεία, σαρώστε προς τα αριστερά ή δεξιά στην οθόνη.

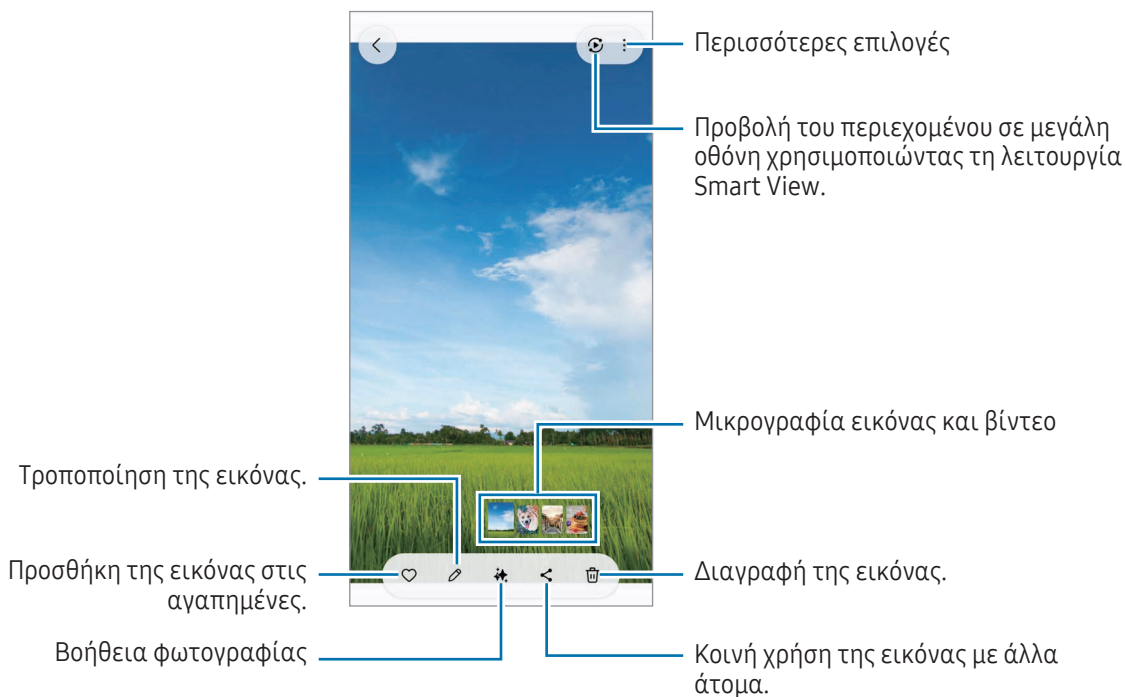

## Αναδιαμόρφωση εικόνων

Μπορείτε να βελτιώσετε τις θαμπές, θολές και χαμηλής ανάλυσης εικόνες.

- 1 Ανοίξτε την εφαρμογή **Συλλογή** και επιλέξτε μια εικόνα.
- 2 Σαρώστε προς τα πάνω στην οθόνη και πατήστε **Αναδιαμόρφωση**. Μπορείτε να ελέγξετε το πριν και το μετά.
- 3 Πατήστε το εικονίδιο αποθήκευσης (↓) για να αποθηκεύσετε την αναδιαμορφωμένη εικόνα.

## Εξαγωγή αντικειμένων από εικόνες

Διαχωρίστε ένα αντικείμενο από το φόντο και εξαγάγετέ το. Μπορείτε να αντιγράψετε την εικόνα που εξάγεται ή να την χρησιμοποιήσετε με διάφορους τρόπους, αποθηκεύοντάς την ως αυτοκόλλητο ή εικόνα.

- 1 Ανοίξτε την εφαρμογή **Συλλογή** και επιλέξτε μια εικόνα ή βίντεο.
- 2 Πιέστε και κρατήστε πατημένο το αντικείμενο που θέλετε να εξαγάγετε και πραγματοποιήστε μια επιλογή. Όταν επιλέγετε μια εικόνα που έχει ληφθεί με τη λειτουργία κινούμενης φωτογραφίας, εμφανίζεται η λειτουργία **Αποθήκ. ως GIF**. Εάν θέλετε να αποθηκεύσετε την εικόνα που εξάγεται ως GIF, πατήστε **Αποθήκ. ως GIF**.



Για τα βίντεο, αυτή η λειτουργία είναι διαθέσιμη μόνο όταν αυτά βρίσκονται σε παύση.

## Περικοπή μεγεθυμένων εικόνων

- 1 Ανοίξτε την εφαρμογή **Συλλογή** και επιλέξτε μια εικόνα.
- 2 Απομακρύνετε δύο δάχτυλα μεταξύ τους στην περιοχή που θέλετε να αποθηκεύσετε και πατήστε το εικονίδιο γρήγορης περικοπής (). Η περικομμένη περιοχή αποθηκεύεται ως αρχείο.

## Προβολή βίντεο

Ανοίξτε την εφαρμογή **Συλλογή** και επιλέξτε ένα βίντεο προς αναπαραγωγή. Για να προβάλλετε άλλα αρχεία, σαρώστε προς τα αριστερά ή δεξιά στην οθόνη.

Για να χρησιμοποιήσετε περισσότερες επιλογές κατά τη διάρκεια της αναπαραγωγής, πατήστε το εικονίδιο περισσότερων επιλογών (⋮) → **Άνοιγμα σε Αναπαρ. βίντεο**.



Σύρετε προς τα πάνω ή προς τα κάτω στην αριστερή πλευρά της οθόνης αναπαραγωγής για ρύθμιση της φωτεινότητας ή σύρετε προς τα πάνω ή προς τα κάτω στη δεξιά πλευρά της οθόνης αναπαραγωγής για ρύθμιση της έντασης.

Για κίνηση πίσω ή γρήγορη κίνηση εμπρός, περάστε προς τα αριστερά ή δεξιά στην οθόνη αναπαραγωγής.

## Προβολή φωτεινότερων και καθαρότερων βίντεο

Αυξήστε τη φωτεινότητα της οθόνης και κάντε τα χρώματα πιο ζωντανά όταν αναπαραγάγετε βίντεο. Ανοίξτε τις **Ρυθμίσεις** και πατήστε **Σύνθετες λειτουργίες** → **Φωτεινότητα βίντεο** → **Φωτεινό**.



- Η λειτουργία αυτή είναι διαθέσιμη μόνο σε ορισμένες εφαρμογές.
- Η χρήση αυτής της λειτουργίας αυξάνει την κατανάλωση μπαταρίας.

## Άλμπουμ

Ανοίξτε την εφαρμογή **Συλλογή**, πατήστε **Άλμπουμ** → το εικονίδιο δημιουργίας (+) και, στη συνέχεια, επιλέξτε έναν τύπο άλμπουμ.

- **Άλμπουμ:** δημιουργήστε νέα άλμπουμ και προσθέστε εικόνες και βίντεο χειροκίνητα.
- **Αυτόματο άλμπουμ:** δημιουργήστε άλμπουμ που συλλέγουν αυτόματα εικόνες από άτομα που έχετε επιλέξει.
- **Ομάδα:** δημιουργήστε μια ομάδα συναφών άλμπουμ.
- **Κοιν. άλμπ.**: δημιουργήστε άλμπουμ που μπορείτε να μοιραστείτε με άλλα άτομα.
- **Κοινόχρ. οικογενειακό άλμπουμ:** δημιουργήστε άλμπουμ που μπορείτε να μοιραστείτε με την οικογένειά σας.



Ορισμένες λειτουργίες ενδέχεται να μην είναι διαθέσιμες ανάλογα με την περιοχή ή το μοντέλο.

## Συλλογές

Οι εικόνες και τα βίντεο θα ταξινομούνται αυτόματα στις κατηγορίες Ιστορίες, Στιγμιότυπα οθόνης, Άτομα, Τοποθεσίες και Έγγραφα.

Ανοίξτε την εφαρμογή **Συλλογή**, πατήστε **Συλλογές** και μετά επιλέξτε μια συλλογή. Εάν θέλετε να αλλάξετε τις κατηγορίες που εμφανίζονται στην οθόνη ή να αλλάξετε τη σειρά των κατηγοριών, πατήστε **Επεξεργασία συλλογών**.

## Διαγραφή εικόνων ή βίντεο

Ανοίξτε την εφαρμογή **Συλλογή**, πιέστε και κρατήστε πατημένη μια εικόνα, βίντεο ή άλμπουμ προς διαγραφή, και κατόπιν πατήστε **Διαγραφή**.

## Χρήση της λειτουργίας κάδου ανακύκλωσης

Οι εικόνες και τα βίντεο που διαγράφετε θα αποθηκεύονται προσωρινά στον κάδο ανακύκλωσης. Τα αρχεία διαγράφονται μετά από συγκεκριμένη περίοδο.

Για πρόσβαση σε αρχεία στον κάδο ανακύκλωσης, ανοίξτε την εφαρμογή **Συλλογή** και πατήστε **Μενού** → **Διαγραμμένα**. Για να επαναφέρετε αρχεία, πατήστε **Επιλογή**, επιλέξτε αρχεία και, στη συνέχεια, πατήστε **Επαναφ.**

## Bixby

Το Bixby είναι περιβάλλον εργασίας χρήστη που σας βοηθά να χρησιμοποιήσετε τη συσκευή σας με μεγαλύτερη άνεση. Μπορείτε να λέτε αυτό που θέλετε στο Bixby. Το Bixby θα ξεκινήσει τη λειτουργία που ζητάτε ή θα δείξει τις πληροφορίες που θέλετε.

Επισκεφθείτε τη διεύθυνση [www.samsung.com/bixby](http://www.samsung.com/bixby) για περισσότερες πληροφορίες.



Το Bixby είναι διαθέσιμο μόνον σε ορισμένες γλώσσες και ενδέχεται να μην είναι διαθέσιμο ανάλογα με την περιοχή σας.

### Αφύπνιση Bixby

Ενώ πατάτε παρατεταμένα το πλαϊνό κουμπί, πείτε στο Bixby αυτό που θέλετε. Για να χρησιμοποιήσετε τη λειτουργία αυτή, ανοίξτε τις **Ρυθμίσεις** και πατήστε **Σύνθετες λειτουργίες** → **Πλαϊνό κουμπί** → **Παρατεταμένο πάτημα** → **Bixby**.

Εναλλακτικά, πείτε τη φράση αφύπνισης, όπως «Hi, Bixby» ή «Bixby», και, στη συνέχεια, πείτε αυτό που θέλετε.

### Ρύθμιση φράσης αφύπνισης

1 Ανοίξτε τις **Ρυθμίσεις** και πατήστε **Σύνθετες λειτουργίες** → **Bixby** → **Καταχώριση φωνής**.

2 Επιλέξτε τη φράση αφύπνισης που θέλετε στο **Αφύπνιση μέσω φωνής**.



Κατά την εκτέλεση της εφαρμογής αυτής για πρώτη φορά ή την επανεκκίνησή της αφού διεξάγετε μια επαναρρύθμιση δεδομένων, ακολουθήστε τις οδηγίες επί της οθόνης για να ολοκληρώσετε την αρχική ρύθμιση.

## Πολλαπλά παράθυρα

### (Χρήση πολλών εφαρμογών ταυτόχρονα)

Εκτελέστε εφαρμογές ταυτόχρονα σε προβολή διαχωρισμένης οθόνης ή πολλαπλές εφαρμογές σε αναδυόμενη προβολή.

 Ορισμένες εφαρμογές ενδέχεται να μην υποστηρίζουν τη λειτουργία αυτή.

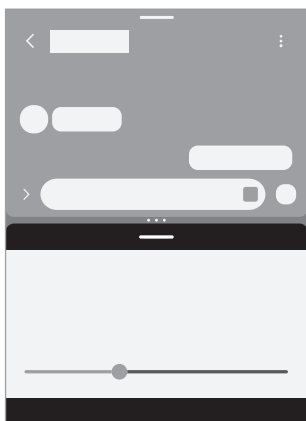

Προβολή διαχωρισμένης οθόνης

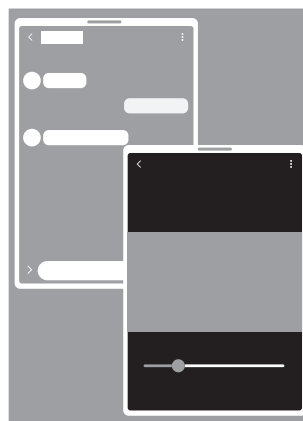

Αναδυόμενη προβολή

### Εκκίνηση πολλαπλών παραθύρων

- Πλήκτρο πρόσφατων εφαρμογών

Πατήστε το πλήκτρο πρόσφατων εφαρμογών (| | |), πατήστε το εικονίδιο μιας εφαρμογής, και κατόπιν πατήστε **Άνοιγμα σε προβολή διαχωρισμένης οθόνης** ή **Άνοιγμα σε αναδυόμενη προβολή**.

- Σάρωση οθόνης

Ανοίξτε τις **Ρυθμίσεις**, πατήστε **Σύνθετες λειτουργίες** → **Πολλά παράθυρα** και, στη συνέχεια, πατήστε τον διακόπτη **Σάρωση για διαχωρισμένη οθόνη** ή **Σάρωση για αναδυόμενη προβολή** για ενεργοποίηση.

-  Σύρετε τους κύκλους (• • •) μεταξύ των παραθύρων των εφαρμογών για να προσαρμόσετε το μέγεθος των παραθύρων.
- Πατήστε τους κύκλους (• • •) μεταξύ των παραθύρων εφαρμογών και πατήστε το εικονίδιο προσθήκης ζεύγους εφαρμογών (☆). Οι εφαρμογές που χρησιμοποιείτε στην προβολή διαχωρισμένης οθόνης αποθηκεύονται ως ζεύγος εφαρμογών.
- Σύρετε τη λαβή πολλαπλών παραθύρων (—) σε μια νέα θέση για να μετακινήσετε το παράθυρο της εφαρμογής.
- Όταν πατάτε τη λαβή πολλαπλών παραθύρων (—), εμφανίζονται τα διαθέσιμα μενού.

# Samsung Internet

Περιηγηθείτε στο διαδίκτυο για να αναζητήσετε πληροφορίες και να σημειώσετε με σελιδοδείκτες τις αγαπημένες ιστοσελίδες σας ώστε να έχετε πρόσβαση σε αυτές με άνεση.

- 1 Ανοίξτε την εφαρμογή **Internet**.
- 2 Εισάγετε τη διεύθυνση ιστού ή μια λέξη κλειδί και κατόπιν πατήστε **Μετάβαση**.

Εάν η γραμμή εργαλείων δεν εμφανίζεται, σαρώστε ελαφρά προς τα κάτω την οθόνη.

Για εναλλαγή μεταξύ καρτελών, πατήστε το εικονίδιο καρτελών (☰) ή σαρώστε προς τα αριστερά ή δεξιά στο πεδίο διεύθυνσης.

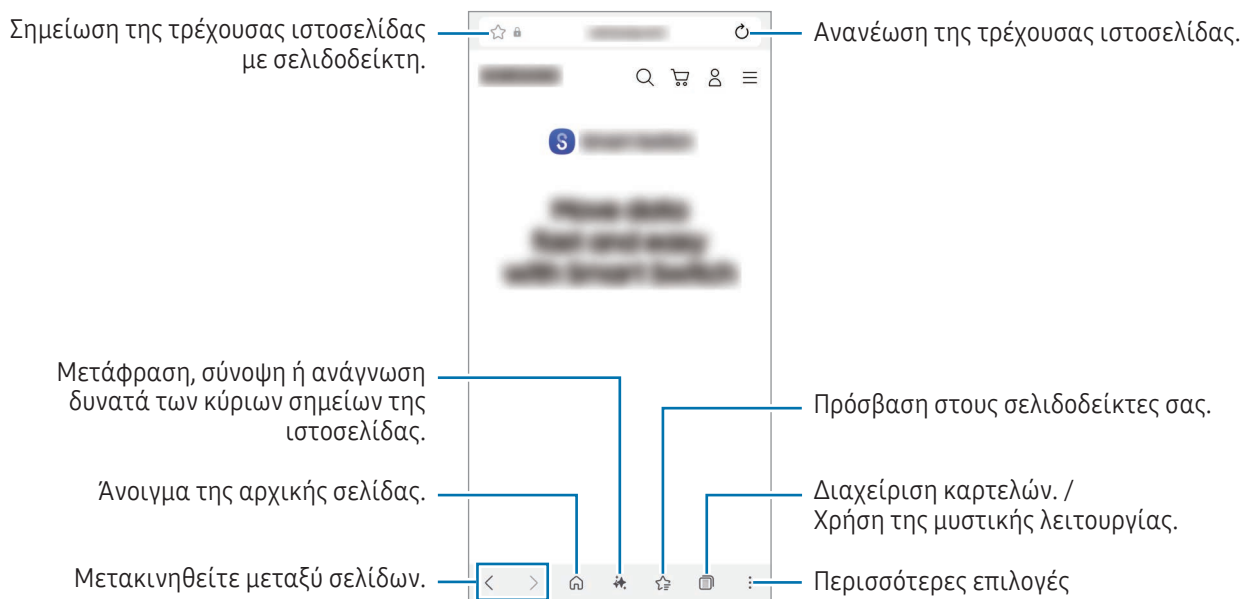

## Χρήση μυστικής λειτουργίας

Εάν ορίσετε έναν κωδικό πρόσβασης για μυστική λειτουργία, μπορείτε να αποτρέψετε άλλα άτομα να έχουν πρόσβαση στο ιστορικό αναζήτησης, το ιστορικό περιήγησης, τους σελιδοδείκτες και τις αποθηκευμένες σελίδες σας.

- 1 Πατήστε το εικονίδιο καρτελών (☰) → το εικονίδιο ενεργοποίησης μυστικής λειτουργίας (🔒).
- 2 Πατήστε τον διακόπτη **Κλείδωμα Μυστικής λειτουργίας** για ενεργοποίηση, πατήστε **Έναρξη** και κατόπιν ορίστε έναν κωδικό πρόσβασης για τη μυστική λειτουργία.

Σε μυστική λειτουργία, η συσκευή αλλάζει το χρώμα των γραμμών εργαλείων. Για απενεργοποίηση της μυστικής λειτουργίας, πατήστε το εικονίδιο καρτελών (☰) → το εικονίδιο καρτελών (☰).

# Samsung Wallet

## Εισαγωγή

Χρησιμοποιήστε διάφορες βολικές λειτουργίες στο Samsung Wallet. Μπορείτε να πραγματοποιήσετε μια πληρωμή, να επαληθεύσετε την ταυτότητά σας μέσω των βιομετρικών σας δεδομένων, να ελέγξετε εισιτήρια ή κάρτες επιβίβασης και πολλά άλλα.

Μπορείτε να ελέγξετε περισσότερες πληροφορίες, όπως κάρτες που υποστηρίζουν τη λειτουργία αυτή στη διεύθυνση [www.samsung.com/samsung-wallet](http://www.samsung.com/samsung-wallet).

Ανοίξτε την εφαρμογή **Wallet** και επιλέξτε μια λειτουργία που θέλετε.



- Η εφαρμογή αυτή μπορεί να μην είναι διαθέσιμη, ανάλογα με τη γεωγραφική περιοχή.
- Ορισμένες λειτουργίες μπορεί να μην είναι διαθέσιμες, ανάλογα με τη γεωγραφική περιοχή.

## Διαμόρφωση Samsung Wallet

Κατά την εκτέλεση της εφαρμογής αυτής για πρώτη φορά ή την επανεκκίνησή της αφού διεξάγετε μια επαναρρύθμιση δεδομένων, ακολουθήστε τις οδηγίες επί της οθόνης για να ολοκληρώσετε την αρχική ρύθμιση.

- 1 Ανοίξτε την εφαρμογή **Wallet**.
- 2 Συνδεθείτε με το λογαριασμό Samsung σας και διαβάστε και συμφωνήστε με τους όρους και τις προϋποθέσεις.
- 3 Καταχωρήστε το δαχτυλικό αποτύπωμά σας και ένα PIN για χρήση κατά την πραγματοποίηση πληρωμών. Το PIN αυτό θα χρησιμοποιείται για την επαλήθευση διαφόρων ενεργειών στο Samsung Wallet, όπως πραγματοποίηση πληρωμών και ξεκλείδωμα της εφαρμογής.

## Χρήση Samsung Pay

Καταχωρήστε κάρτες στο Samsung Pay για να πραγματοποιείτε πληρωμές τόσο online όσο και εκτός σύνδεσης.



- Για να πραγματοποιήσετε πληρωμές με το Samsung Pay, η συσκευή μπορεί να απαιτεί σύνδεση με δίκτυο Wi-Fi ή κινητής τηλεφωνίας ανάλογα με τη γεωγραφική περιοχή.
- Η λειτουργία αυτή μπορεί να μην είναι διαθέσιμη ανάλογα με τον πάροχο ή το μοντέλο.
- Οι διαδικασίες για την αρχική ρύθμιση και την καταχώρηση κάρτας ενδέχεται να διαφέρουν ανάλογα με τον πάροχο ή το μοντέλο.

## Καταχώρηση καρτών

Ανοίξτε την εφαρμογή **Wallet** και ακολουθήστε τις οδηγίες επί της οθόνης για να ολοκληρώσετε την καταχώρηση της κάρτας σας.

## Πραγματοποίηση πληρωμών

- 1 Σύρετε την εικόνα μιας κάρτας από το κάτω μέρος της οθόνης προς τα πάνω. Εναλλακτικά, ανοίξτε την εφαρμογή **Wallet**. Κατόπιν, στη λίστα καρτών, σαρώστε προς τα αριστερά ή τα δεξιά και επιλέξτε μια κάρτα για χρήση.
  - 2 Σαρώστε το δαχτυλικό αποτύπωμά σας ή εισαγάγετε το PIN πληρωμής που ορίσατε.
  - 3 Αγγίξτε το πίσω μέρος της συσκευής σας στη συσκευή ανάγνωσης καρτών.  
Όταν η συσκευή ανάγνωσης καρτών αναγνωρίσει τα στοιχεία της κάρτας, διεκπεραιώνεται η πληρωμή.
- Οι πληρωμές ενδέχεται να μην διεκπεραιώνονται ανάλογα με τη σύνδεση του δικτύου σας.
  - Η μέθοδος επαλήθευσης για πληρωμές μπορεί να διαφέρει ανάλογα με τις συσκευές ανάγνωσης καρτών.

## Ακύρωση πληρωμών

Μπορείτε να ακυρώσετε πληρωμές με επίσκεψη στο μέρος όπου τις πραγματοποιήσατε.

Στη λίστα καρτών, σαρώστε προς τα αριστερά ή τα δεξιά για να επιλέξετε την κάρτα που χρησιμοποιήσατε. Ακολουθήστε τις οδηγίες επί της οθόνης για να ολοκληρώσετε την ακύρωση της πληρωμής.

## Χρήση Samsung Pass

Καταχωρίστε τα βιομετρικά δεδομένα σας στο Samsung Pass και επαληθεύετε την ταυτότητά σας όταν χρησιμοποιείτε υπηρεσίες που απαιτούν σύνδεσή σας ή προσωπικά στοιχεία. Ανατρέξτε στην ενότητα [Samsung Pass](#) για περισσότερες πληροφορίες.

## Χρήση εισιτηρίων

Προσθέστε κάρτες επιβίβασης και εισιτήρια για ταινίες, αθλήματα και πολλά άλλα, για να έχετε πρόσβαση και να τα χρησιμοποιείτε σε ένα μέρος.

## Samsung Health

Το Samsung Health σας βοηθά να διαχειρίζεστε την ευεξία και φυσική σας κατάσταση. Ρυθμίστε στόχους φυσικής κατάστασης, ελέγχετε την πρόδό σας και παρακολουθείτε τη γενική ευεξία και φυσική σας κατάσταση. Μπορείτε επίσης να συγκρίνετε τις καταχωρήσεις μέτρησης βημάτων σας με αυτές άλλων χρηστών Samsung Health και να ελέγξετε συμβουλές για την υγεία.

Ανοίξτε την εφαρμογή **Health**. Επισκεφθείτε τη διεύθυνση [www.samsung.com/samsung-health](http://www.samsung.com/samsung-health) για περισσότερες πληροφορίες.

## Samsung Notes

### Εισαγωγή

Δημιουργήστε σημειώσεις εισάγοντας κείμενο από το πληκτρολόγιο ή γράφοντας με το χέρι ή ζωγραφίζοντας στην οθόνη. Επίσης μπορείτε να εισάγετε εικόνες ή φωνητικές εγγραφές στις σημειώσεις σας.

 Ορισμένες λειτουργίες μπορεί να μην είναι διαθέσιμες ανάλογα με το μοντέλο.

### Δημιουργία σημειώσεων

- 1 Ανοίξτε την εφαρμογή **Notes**, πατήστε το εικονίδιο δημιουργίας () και κατόπιν δημιουργήστε μια σημείωση.

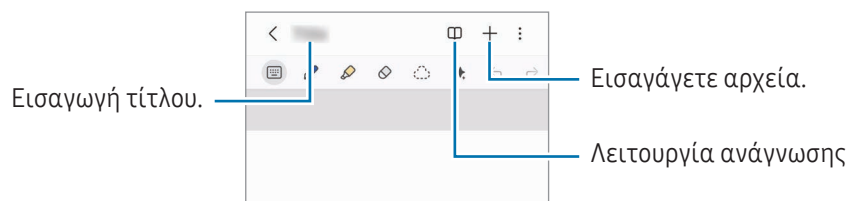

- 2 Όταν τελειώσετε με τη σύνταξη της σημείωσης, πατήστε το κουμπί επιστροφής (<) για αποθήκευση. Εάν θέλετε να αποθηκεύσετε τη σημείωση σε άλλη μορφή αρχείου, πατήστε το εικονίδιο περισσότερων επιλογών (⋮) → **Αποθήκευση ως**.

### Διαγραφή σημειώσεων

Αγγίξτε παρατεταμένα σε μια σημείωση προς διαγραφή και πατήστε **Διαγραφή**.

## Συγχρονισμός σημειώσεων

Μπορείτε να ελέγχετε και να επεξεργάζεστε σημειώσεις σε όλες τις συσκευές σας όταν είστε συνδεδεμένοι στον ίδιο λογαριασμό Samsung.

Ανοίξτε την εφαρμογή **Notes**, πατήστε το εικονίδιο του συρταριού πλοήγησης (☰) → το εικονίδιο ρυθμίσεων (⚙️) και, στη συνέχεια, πατήστε τον διακόπτη **Συγχρονισμός με Samsung Cloud** για να τον ενεργοποιήσετε.

## Σύνταξη σημειώσεων με το χέρι

Στην οθόνη συντάκτη σημειώσεων, σχεδιάστε ή γράψτε με το δικό σας χέρι.

Μπορείτε να γράψετε με το χέρι σε μεγαλύτερο μέγεθος αν μεγεθύνετε την οθόνη απομακρύνοντας δύο δάχτυλα μεταξύ τους πάνω της.

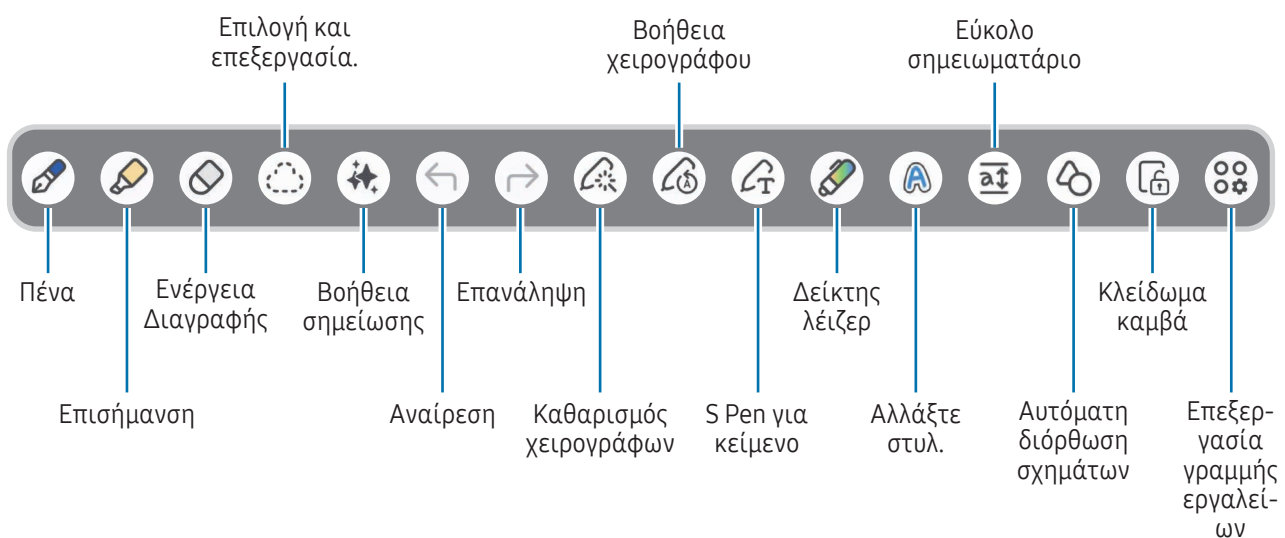

 Αν η εισαγωγή με το δάχτυλο δεν λειτουργεί σε ένα μοντέλο που υποστηρίζει το S Pen, πατήστε το εικονίδιο περισσότερων επιλογών (⋮) → **Ενεργ. σχεδίασης με τα δάχτυλα**.

## Χρήση της γόμας

Όταν θελήσετε να διαγράψετε το χειρόγραφο από μια σημείωση, πατήστε το εικονίδιο λειτουργίας γόμας (🧼) και επιλέξτε μια περιοχή για σβήσιμο. Εναλλακτικά, επιλέξτε μια περιοχή ενώ πατάτε παρατεταμένα το πλήκτρο του S Pen.



Για να αλλάξετε τον τύπο της γόμας, πατήστε το εικονίδιο λειτουργίας γόμας (🧼) μία ακόμα φορά.

- **Γόμα μολυβιάς:** σβήστε τη γραμμή που επιλέγετε.
- **Γόμα περιοχής:** σβήστε μόνο την περιοχή που επιλέγετε. Μπορείτε να ρυθμίσετε το μέγεθος της γόμας σύροντας τη γραμμή ρύθμισης μεγέθους.

 Ακόμα και με μικρότερη γόμα, ενδέχεται και πάλι να μην μπορείτε να σβήσετε με ακρίβεια το τμήμα που θέλετε.

## Επεξεργασία χειρόγραφων σημειώσεων

Επεξεργαστείτε χειρόγραφες σημειώσεις χρησιμοποιώντας διάφορες επιλογές επεξεργασίας, όπως κοπή, μετακίνηση ή αλλαγή μεγέθους.

- 1 Όταν υπάρχει χειρόγραφο κείμενο στη σημείωση, πατήστε το εικονίδιο λειτουργίας επιλογής ()  
Για να αλλάξετε το σχήμα της επιλογής, πατήστε το εικονίδιο λειτουργίας επιλογής () μία ακόμα φορά.
- 2 Πατήστε ή σχεδιάστε μια γραμμή γύρω από τα στοιχεία για να τα επιλέξετε.
  - Για να μετακινήσετε τα στοιχεία σε μια άλλη θέση, επιλέξτε τα στοιχεία και κατόπιν σύρετέ τα σε νέα θέση.
  - Για να αλλάξετε το μέγεθος της επιλογής πατήστε στο στοιχείο και σύρετε μια γωνία του πλαισίου που εμφανίζεται.
- 3 Επεξεργαστείτε το στοιχείο χρησιμοποιώντας τις διαθέσιμες επιλογές.

## Ευθυγράμμιση χειρόγραφων ή μετατροπή σε κείμενο

Για να ισιώσετε το χειρόγραφο ή τα σχέδιά σας οριζόντια, πατήστε το εικονίδιο καθαρισμού χειρογράφου () → **Ευθυγράμμιση χειρογράφου**.

Για να αντικαταστήσετε το χειρόγραφό σας με το μετασχηματισμένο κείμενο, πατήστε το εικονίδιο καθαρισμού χειρογράφου () → **Μετατροπή σε κείμενο**. Όταν εμφανιστεί η οθόνη προεπισκόπησης, πατήστε **Προσθήκη σε** και πραγματοποιήστε την επιλογή που θέλετε.

Εάν θέλετε να αντικαταστήσετε το χειρόγραφό σας με κείμενο αμέσως, πατήστε το εικονίδιο S Pen σε κείμενο () και, στη συνέχεια, γράψτε στην οθόνη με το S Pen.

## Αλλαγή στυλ

Μπορείτε να αλλάξετε το στυλ του χειρογράφου σας και των σχεδίων σας.

Αφού γράψετε ή σχεδιάσετε στην οθόνη, πατήστε το εικονίδιο αλλαγής στυλ () δυο φορές και επιλέξτε χρώμα ή πάχος γραμμής που θέλετε. Κατόπιν, πατήστε στο μέρος που θέλετε να αλλάξετε το στυλ.

## Χρήση του εύκολου σημειωματάρου

Στην οθόνη σύνταξης σημειώσεων, πατήστε το εικονίδιο εύκολου σημειωματάρου () (**a†**). Το πεδίο εισαγωγής μεγεθύνεται και εμφανίζεται ως εύκολο σημειωματάριο.

## Αυτόματη διόρθωση σχημάτων

Πατήστε το εικονίδιο αυτόματης διόρθωσης σχημάτων () και σχεδιάστε ένα σχήμα. Το σχήμα διορθώνεται.

## Φωνητική εγγραφή σε σημειώσεις

Κάντε μια εγγραφή της φωνής σας κατά τη δημιουργία μιας σημείωσης και κατόπιν το περιεχόμενο θα συγχρονιστεί με την εγγραφή.

Στην οθόνη σύνταξης σημειώσεων, πατήστε το εικονίδιο εισαγωγής (+) → **Ηχογράφηση φωνής** και δημιουργήστε μια σημείωση.

Επιλέξτε μια σημείωση από τη λίστα και πατήστε το εικονίδιο ανοίγματος εγγραφής φωνής (⋮) → το εικονίδιο αναπαραγωγής (▶) για αναπαραγωγή της εγγραφής. Κατόπιν, το περιεχόμενο που δημιουργήσατε κατά την εγγραφή θα εμφανιστεί στην οθόνη μαζί με την εγγραφή.

## Καρφίτσωμα μιας σημείωσης στην αρχική οθόνη

Καρφίτσωστε μια σημείωση στην αρχική οθόνη για να την ελέγξετε ή για να την ανοίξετε και επεξεργαστείτε.

- 1 Ανοίξτε την εφαρμογή **Notes**.
- 2 Επιλέξτε μια σημείωση και πατήστε το εικονίδιο περισσότερων επιλογών (⋮) → **Προσθήκη σε** → **Αρχική οθόνη** → **Προσθήκη**.  
Η σημείωση θα προστεθεί στην αρχική οθόνη.

## Περικοπή περιεχομένου

Μπορείτε να προσθέσετε περιεχόμενο, όπως έναν σύνδεσμο ιστοσελίδας ή μια εικόνα, σε μια σημείωση.

- 1 Όταν υπάρχει περιεχόμενο που θέλετε να περικόψετε ενώ χρησιμοποιείτε την εφαρμογή **Samsung Internet** ή **Συλλογή**, ανοίξτε την εφαρμογή **Notes** στην προβολή διαχωρισμένης οθόνης ή στην αναδυόμενη προβολή. Για περισσότερες πληροφορίες σχετικά με την προβολή διαχωρισμένης οθόνης ή την αναδυόμενη προβολή, ανατρέξτε στην ενότητα [Πολλαπλά παράθυρα](#).  
Εναλλακτικά, πατήστε δύο φορές την οθόνη ενώ πατάτε παρατεταμένα το πλήκτρο S Pen ή ανοίξτε το πλαίσιο ανέπαφων εντολών και πατήστε **Δημιουργία σημείωσης**.  
Οι επιλογές που μπορείτε να χρησιμοποιήσετε θα εμφανιστούν στο κάτω μέρος της οθόνης σύνταξης σημειώσεων.
- 2 Πραγματοποιήστε την επιλογή που θέλετε.

## Samsung Members

Η υπηρεσία μελών Samsung προσφέρει υπηρεσίες υποστήριξης στους πελάτες όπως διάγνωση προβλημάτων της συσκευής και επιτρέπει στους χρήστες να υποβάλλουν ερωτήσεις και αναφορές σφαλμάτων. Μπορείτε επίσης να μοιράζεστε πληροφορίες με άλλους στην κοινότητα χρηστών Galaxy ή να ελέγξετε τα τελευταία νέα και συμβουλές. Η υπηρεσία μελών Samsung μπορεί να σας βοηθήσει να επιλύσετε οποιαδήποτε προβλήματα προκύπτουν κατά τη χρήση της συσκευής σας.

Ανοίξτε την εφαρμογή **Members**.

Εάν έχετε ερωτήσεις κατά τη χρήση άλλων εφαρμογών της Samsung, μεταβείτε στο μενού ρυθμίσεων της εφαρμογής και πραγματοποιήστε την επιλογή «επικοινωνήστε μαζί μας».

- **Ανακάλυψη:** μπορείτε να λαμβάνετε επίσημες πληροφορίες από τη Samsung, όπως κυκλοφορίες προϊόντων Galaxy και ενημερωτικά δελτία.
- **Κοινότητα:** μπορείτε να επικοινωνείτε με άλλους χρήστες του Galaxy για διάφορα θέματα και να μοιράζεστε πληροφορίες μαζί τους.
- **Υποστήριξη:** μπορείτε να χρησιμοποιήσετε υπηρεσίες υποστήριξης πελατών, όπως σχόλια ή διαγνωστικά τηλεφώνου, οι οποίες μπορούν να σας βοηθήσουν να ελέγξετε εάν η συσκευή σας λειτουργεί σωστά.



Οι διαθέσιμες λειτουργίες ενδέχεται να διαφέρουν ανάλογα με την έκδοση λογισμικού, την έκδοση εφαρμογής ή του μοντέλου της συσκευής.

## Samsung Kids

Μπορείτε να περιορίσετε την πρόσβαση των παιδιών σε ορισμένες εφαρμογές, να ρυθμίσετε τους χρόνους χρήσης τους, και να διαμορφώσετε ρυθμίσεις για να προσφέρετε διασκεδαστικό και ασφαλές περιβάλλον για παιδιά όταν θέλουν να χρησιμοποιήσουν τη συσκευή.

Ανοίξτε τις **Ρυθμίσεις** και πατήστε **Εφαρμογές** → **Samsung Kids** → **Άνοιγμα**. Κατά την εκκίνηση του Samsung Kids για πρώτη φορά ή αφού διεξαγάγετε μια επαναφορά δεδομένων, ακολουθήστε τις οδηγίες επί της οθόνης για να ολοκληρώσετε τη διαμόρφωση.

Στην οθόνη Samsung Kids, επιλέξτε την εφαρμογή που θέλετε να χρησιμοποιήσετε.



Η προκαθορισμένη μέθοδος κλειδώματος οθόνης ή το PIN που δημιουργήσατε χρησιμοποιείται κατά την ενεργοποίηση της λειτουργίας **Γονικοί έλεγχοι** ή το κλείσιμο του Samsung Kids.

## Χρήση των λειτουργιών γονεϊκών ελέγχων

Μπορείτε να διαμορφώσετε τις ρυθμίσεις για το Samsung Kids και να ελέγξετε το ιστορικό χρήσης.

Στην οθόνη Samsung Kids, πατήστε το εικονίδιο περισσότερων επιλογών (☰) → **Γονικοί έλεγχοι** και εισαγάγετε τον κωδικό ξεκλειδώματος.

## Κλείσιμο Samsung Kids

Για να κλείσετε το Samsung Kids, πατήστε το κουμπί επιστροφής (<) ή πατήστε το εικονίδιο περισσότερων επιλογών (☰) → **Κλείσιμο Samsung Kids**, και κατόπιν εισαγάγετε τον κωδικό ξεκλειδώματος.

## Samsung Global Goals

Οι Παγκόσμιοι Στόχοι, που δημιουργήθηκαν από τη Γενική Συνέλευση των Ηνωμένων Εθνών το 2015, αποτελούνται από στόχους που έχουν σκοπό τη δημιουργία μιας βιώσιμης κοινωνίας. Οι στόχοι αυτοί έχουν τη δύναμη να θέσουν τέλος στη φτώχεια, να καταπολεμήσουν την ανισότητα και να σταματήσουν την κλιματική αλλαγή.

Με τους Samsung Global Goals, μάθετε περισσότερα για τους παγκόσμιους στόχους και γίνετε μέλος του κινήματος για ένα καλύτερο μέλλον.

## Samsung TV Plus

Επιλέξτε τα κανάλια όπως θα διαλέγατε εάν χρησιμοποιούσατε τηλεόραση και απολαύστε διάφορα βίντεο δωρεάν.

Ανοίξτε την εφαρμογή **TV**.



Η εφαρμογή αυτή μπορεί να μην είναι διαθέσιμη ανάλογα με τον πάροχο ή το μοντέλο.

## Εύρεση Samsung

Μπορείτε να εντοπίσετε τη συσκευή σας ακόμη και αν δεν είναι συνδεδεμένη σε δίκτυο. Μπορείτε επίσης να μοιραστείτε την τοποθεσία σας με άλλα άτομα που έχετε προκαθορίσει.

Ανοίξτε την εφαρμογή **Εύρεση**.

## Samsung Shop

Το **Samsung Shop** είναι η υπηρεσία αγορών μέσω κινητού που παρέχει η Samsung. Λάβετε προσφορές ή πληροφορίες σχετικά με τα προϊόντα και τις υπηρεσίες της Samsung και των συνεργατών της.

Ανοίξτε την εφαρμογή **Samsung Shop**.



Η εφαρμογή αυτή μπορεί να μην είναι διαθέσιμη ανάλογα με τον πάροχο ή το μοντέλο.

## Ειδήσεις Samsung

Λάβετε τους τίτλους ειδήσεων και τα τελευταία νέα από διάφορες πηγές. Μπορείτε να επιλέξετε και να ακολουθήσετε διάφορα θέματα και πηγές που σας ενδιαφέρουν.

Εκκινήστε το Samsung News χρησιμοποιώντας μία από αυτές τις μεθόδους.

- Ανοίξτε την εφαρμογή **Ειδήσεις**.
- Σύρετε προς τα δεξιά στην Αρχική οθόνη. Εάν η οθόνη Samsung News δεν εμφανίζεται, ανοίξτε τις **Ρυθμίσεις** και πατήστε **Αρχική οθόνη** → **Προσθ. σελ. πολυμ. σε Αρ. οθόνη** → **Ειδήσεις Samsung**. Εναλλακτικά, αγγίξτε παρατεταμένα μια κενή περιοχή στην Αρχική οθόνη, σύρετε προς τα δεξιά και, στη συνέχεια, πατήστε **Ειδήσεις Samsung**.
- Πατήστε το widget Ειδήσεις στην Αρχική οθόνη. Εάν το widget δεν βρίσκεται στην Αρχική οθόνη, στην οθόνη Samsung News, πατήστε το εικονίδιο περισσότερων επιλογών (☰) → **Ρυθμίσεις** → **Προσθήκη widget σε Αρχική οθόνη** → **Προσθήκη**. Εναλλακτικά, αγγίξτε παρατεταμένα μια κενή περιοχή στην Αρχική οθόνη, πατήστε **Widget** → **Ειδήσεις**, επιλέξτε ένα widget και, στη συνέχεια, πατήστε **Προσθήκη**.



Οι διαθέσιμες λειτουργίες ενδέχεται να διαφέρουν ανάλογα με την έκδοση λογισμικού, την έκδοση εφαρμογής ή του μοντέλου της συσκευής.

## Galaxy Store

Μπορείτε να αγοράσετε ή να κατεβάσετε διάφορες εφαρμογές, παιχνίδια, θέματα ή υπηρεσίες επί πληρωμή. Ανοίξτε την εφαρμογή **Store**.

 Οι διαθέσιμες λειτουργίες ενδέχεται να διαφέρουν ανάλογα με την έκδοση λογισμικού, την έκδοση εφαρμογής ή του μοντέλου της συσκευής.

### Αγορά ή λήψη περιεχομένου

Κάντε περιήγηση στο περιεχόμενο ανά κατηγορία ή πατήστε το εικονίδιο αναζήτησης (Q) για να κάνετε αναζήτηση με λέξη-κλειδί. Στη συνέχεια, αγοράστε ή κατεβάστε το περιεχόμενο που θέλετε.

### Διαχείριση των εφαρμογών και του περιεχομένου σας

Στην οθόνη Galaxy Store, πατήστε **Μενού** → **Οι εφαρμογές μου**. Μπορείτε να ελέγξετε το περιεχόμενο που αγοράσατε ή κατεβάσατε και να επανεγκαταστήσετε περιεχόμενο που έχει διαγραφεί από τη συσκευή σας.

Για να ελέγξετε για διαθέσιμες ενημερώσεις για τις εφαρμογές σας, πατήστε **Μενού** → **Ενημερώσ.** Εάν θέλετε να ενημερώσετε, πατήστε το εικονίδιο ενημέρωσης (U) δίπλα στις εφαρμογές που θέλετε ή πατήστε **Ενημέρ. όλων** για να τις ενημερώσετε όλες ταυτόχρονα.

 Από προεπιλογή, οι αυτόματες ενημερώσεις εφαρμογών έχουν ρυθμιστεί να εκτελούνται μόνο όταν είστε συνδεδεμένοι σε δίκτυο Wi-Fi. Για αλλαγή των ρυθμίσεων αυτόματης ενημέρωσης, πατήστε **Μενού** → το εικονίδιο ρυθμίσεων (⚙️) → **Αυτόματη ενημέρωση εφαρμογών** και πραγματοποιήστε μια επιλογή.

### Προσθήκη μεθόδων πληρωμής ή έλεγχος του ιστορικού αγορών σας

Στην οθόνη του Galaxy Store, πατήστε **Μενού** → **Μέθοδοι πληρωμής** και προσθέστε μια μέθοδο πληρωμής, όπως πιστωτική κάρτα. Μπορείτε να χρησιμοποιήσετε την καταχωρημένη μέθοδο πληρωμής για να αγοράσετε περιεχόμενο επί πληρωμεί στο **Galaxy Store**.

Εάν θέλετε να ελέγξετε το ιστορικό αγορών σας, πατήστε **Μενού** → **Αποδείξεις**.

## Galaxy Wearable

Χρησιμοποιώντας την εφαρμογή Galaxy Wearable, μπορείτε να διαχειρίζεστε τις φορητές συσκευές σας. Όταν συνδέετε το τηλέφωνό σας με τη φορητή συσκευή, μπορείτε να προσαρμόσετε τις ρυθμίσεις και εφαρμογές της φορητής συσκευής.

Ανοίξτε την εφαρμογή **Wearable**.

Πατήστε **Έναρξη** για να συνδέσετε το τηλέφωνό σας με τη φορητή συσκευή. Ακολουθήστε τις οδηγίες επί της οθόνης για να ολοκληρώσετε τη ρύθμιση εγκατάστασης. Ανατρέξτε στον οδηγό χρήστη της φορητής συσκευής για περισσότερες πληροφορίες σχετικά με τον τρόπο σύνδεσης και χρήσης της φορητής συσκευής με τη συσκευή σας.

## PENUP (Galaxy S26 Ultra)

Το PENUP είναι μια υπηρεσία κοινωνικής δικτύωσης για την κοινοποίηση καλλιτεχνικής δουλειάς που έχει σχεδιαστεί με το S Pen. Δημοσιεύστε την καλλιτεχνική δουλειά σας, ελέγξτε την καλλιτεχνική δουλειά άλλων και λάβετε χρήσιμες συμβουλές σχεδίασης.

Ανοίξτε την εφαρμογή **PENUP**.

## Ημερολόγιο

Διαχειριστείτε το πρόγραμμά σας εισάγοντας επικείμενα συμβάντα στο πρόγραμμα σχεδιασμού σας.

Ανοίξτε την εφαρμογή **Ημερολόγιο** και πατήστε το εικονίδιο προσθήκης συμβάντος (+) ή πατήστε δύο φορές σε μία ημερομηνία. Εάν η ημερομηνία έχει ήδη αποθηκευμένα συμβάντα ή εργασίες, πατήστε στην ημερομηνία και πατήστε το εικονίδιο προσθήκης συμβάντος (+).

### Συγχρονισμός συμβάντων με τους λογαριασμούς σας

- 1 Ανοίξτε τις **Ρυθμίσεις**, πατήστε **Λογαριασμοί και δημιουργία αντιγράφων ασφαλείας** → **Διαχείριση λογαριασμών** και, στη συνέχεια, επιλέξτε τον λογαριασμό για συγχρονισμό.
- 2 Πατήστε **Συγχρονισμός λογαριασμού** και πατήστε τον διακόπτη **Ημερολόγιο** για ενεργοποίησή του.

Για να προσθέσετε λογαριασμούς για συγχρονισμό, ανοίξτε την εφαρμογή **Ημερολόγιο** και πατήστε το εικονίδιο συρταριού πλοήγησης (☰) → **Διαχείριση ημερολογίων** → το εικονίδιο περισσότερων επιλογών (⋮) → **Προσθήκη λογαριασμού**. Στη συνέχεια, επιλέξτε έναν λογαριασμό για συγχρονισμό και συνδεθείτε.

## Reminder

Καταχωρήστε εργασίες που πρέπει να κάνετε ως υπενθυμίσεις και λάβετε ειδοποιήσεις σύμφωνα με την συνθήκη που ορίζετε.

Ανοίξτε τις **Ρυθμίσεις** και πατήστε **Εφαρμογές** → **Reminder** → **Άνοιγμα**. Εμφανίζεται η οθόνη Reminder και το εικονίδιο της εφαρμογής Reminder (☑) προστίθεται στην οθόνη εφαρμογών.



- Για να λαμβάνετε ειδοποιήσεις με μεγαλύτερη ακρίβεια, συνδεθείτε με δίκτυο Wi-Fi ή κινητής τηλεφωνίας.
- Για να χρησιμοποιήσετε υπενθυμίσεις τοποθεσίας, πρέπει να ενεργοποιηθεί η λειτουργία GPS. Οι υπενθυμίσεις τοποθεσίας μπορεί να μην είναι διαθέσιμες ανάλογα με το μοντέλο.





### Χρήση Reminder

Ανοίξτε την εφαρμογή **Reminder**.

- Για να δημιουργήσετε υπενθυμίσεις, πατήστε το **Προσθήκη υπενθύμισης**.
- Για να ολοκληρώσετε υπενθυμίσεις, πατήστε το εικονίδιο σημείωσης πλαισίου (○) ή επιλέξτε μία υπενθύμιση και πατήστε **Ολοκλήρ**.
- Για να επαναφέρετε υπενθυμίσεις, πατήστε **Ολοκληρώθηκε**, επιλέξτε μια υπενθύμιση για επαναφορά και, στη συνέχεια, πατήστε **Επαναφ**.
- Για να διαγράψετε μία υπενθύμιση, επιλέξτε μία υπενθύμιση και πατήστε **Διαγραφή**.

## Εγγραφή Φωνής

Εγγράψτε ή αναπαραγάγετε φωνητικές εγγραφές.

- 1 Ανοίξτε την εφαρμογή **Εγγραφή Φωνής**.
- 2 Πατήστε το εικονίδιο εγγραφής () για την έναρξη εγγραφής. Μιλάτε στο μικρόφωνο.
  - Πατήστε το εικονίδιο παύσης () για παύση της εγγραφής.
  - Κατά την πραγματοποίηση μιας φωνητικής εγγραφής, πατήστε το εικονίδιο προσθήκης σελιδοδείκτη () για εισαγωγή ενός σελιδοδείκτη.
- 3 Πατήστε το εικονίδιο διακοπής () για να τελειώσετε την εγγραφή.
- 4 Εισαγάγετε ένα όνομα αρχείου και πατήστε **Αποθήκ**.

### Αλλαγή της λειτουργίας εγγραφής

Πατήστε το εικονίδιο συρταριού πλοήγησης () → το εικονίδιο ρυθμίσεων () → **Λειτουργία εγγραφής** και επιλέξτε μια λειτουργία.

- **Τυπικό:** αυτή είναι η τυπική λειτουργία εγγραφής.
- **Συνέντευξη:** η συσκευή εγγράφει ήχο από το πάνω και το κάτω μέρος της συσκευής με υψηλή ένταση ενώ μειώνει την ένταση του ήχου από τα πλάγια.

### Αναπαραγωγή επιλεγμένων φωνητικών εγγραφών

Όταν κάνετε ανασκόπηση ηχογραφήσεων συνέντευξης, μπορείτε να κάνετε σίγαση ή να ακυρώσετε τη σίγαση ορισμένων ηχητικών πηγών στην εγγραφή.

- 1 Επιλέξτε μια φωνητική εγγραφή που έγινε σε λειτουργία συνέντευξης.
- 2 Για σίγαση ορισμένων ηχητικών πηγών, πατήστε **ΕΝΕΡΓΟΠΟΙΗΣΗ** για την αντίστοιχη κατεύθυνση προς την οποία θα γίνει σίγαση του ήχου.  
Το εικονίδιο αλλάζει σε **ΑΠΕΝΕΡΓΟΠΟΙΗΣΗ** και γίνεται σίγαση του ήχου.

## Τα Αρχεία Μου

### (Έλεγχος και διαχείριση των αρχείων)

Αποκτήστε πρόσβαση και διαχειριστείτε διάφορα αρχεία αποθηκευμένα στη συσκευή.

Ανοίξτε την εφαρμογή **Τα Αρχεία Μου**.

Για να ελέγξετε για άχρηστα δεδομένα και να απελευθερώσετε τον χώρο αποθήκευσης της συσκευής, πατήστε **Διαχείριση χώρου αποθήκευσης**.

Για να αναζητήσετε αρχεία ή φακέλους, πατήστε **Αναζήτηση**.

## Ρολόι

Ρυθμίστε ξυπνητήρια, ελέγξτε την τρέχουσα ώρα σε πολλές πόλεις σε όλο τον κόσμο, χρονομετρήστε ένα γεγονός ή ρυθμίστε συγκεκριμένη διάρκεια.

Ανοίξτε την εφαρμογή **Ρολόι**.

## Αριθμομηχανή

Εκτελέστε βασικούς αριθμητικούς ή επιστημονικούς υπολογισμούς.

Ανοίξτε την εφαρμογή **Αριθμομηχανή**.

- 🕒 : έλεγχος του ιστορικού υπολογισμών. Για διαγραφή του ιστορικού, πατήστε **Εκκαθάριση ιστορικού**. Για να κλείσετε το πλαίσιο ιστορικού υπολογισμών, πατήστε το εικονίδιο πληκτρολογίου (⌨).
- 🔢 : χρησιμοποιήστε το εργαλείο μετατροπής μονάδων. Μπορείτε να μετατρέψετε διάφορες τιμές, όπως επιφάνεια, μήκος ή θερμοκρασία σε άλλες μονάδες.
- ☑ : εμφάνιση της επιστημονικής αριθμομηχανής.

## Καιρός

Μπορείτε να ελέγξετε τις πληροφορίες καιρού για την τρέχουσα τοποθεσία σας ή για συγκεκριμένες τοποθεσίες που έχετε ορίσει.



- Για να λάβετε πληροφορίες καιρού για την τρέχουσα τοποθεσία σας, πρέπει να ενεργοποιήσετε τη λειτουργία GPS και να επιτρέψετε στην εφαρμογή Καιρός να συλλέγει και να χρησιμοποιεί την τρέχουσα τοποθεσία σας.
- Για να λάβετε ακριβείς πληροφορίες καιρού, πρέπει να επιτρέψετε στην εφαρμογή Καιρός να έχει πρόσβαση στην τοποθεσία σας.
- Οι διαθέσιμες λειτουργίες ενδέχεται να διαφέρουν ανάλογα με την έκδοση λογισμικού, την έκδοση εφαρμογής ή του μοντέλου της συσκευής.

### Εκκίνηση της εφαρμογής Καιρός

Εκκινήστε την εφαρμογή Καιρός χρησιμοποιώντας μία από αυτές τις μεθόδους.

- Πατήστε το widget Καιρός στην Αρχική οθόνη. Εάν το widget δεν βρίσκεται στην οθόνη, αγγίξτε παρατεταμένα μια κενή περιοχή στην Αρχική οθόνη, πατήστε **Widget** → **Καιρός**, επιλέξτε ένα widget και, στη συνέχεια, πατήστε **Προσθήκη**.
- Ανοίξτε την εφαρμογή **Καιρός**. Εάν το εικονίδιο της εφαρμογής δεν εμφανίζεται στην οθόνη, πατήστε **Αναζήτηση** στην οθόνη εφαρμογών αναζητήστε την επιλογή **Καιρός** και, στη συνέχεια, εκκινήστε την εφαρμογή. Εάν θέλετε να προσθέσετε το εικονίδιο της εφαρμογής στην οθόνη εφαρμογών, στην οθόνη Καιρός, πατήστε το μενού Καιρός και το εικονίδιο λίστας πόλεων (☰) → το εικονίδιο περισσότερων επιλογών (⋮) → **Ρυθμίσεις** και πατήστε τον διακόπτη **Εμφάν. Καιρός στην οθόνη εφαρμογών** για να τον ενεργοποιήσετε.

### Χρήση κύριων λειτουργιών

- Για να προσθέσετε τοποθεσίες για τις οποίες θέλετε να ελέγξετε τον καιρό, στην οθόνη Καιρός, πατήστε το εικονίδιο αναζήτησης (Q).
- Για να ορίσετε μια κύρια τοποθεσία που θα εμφανίζεται στο widget, αγγίξτε παρατεταμένα το widget και, στη συνέχεια, πατήστε **Ρυθμίσεις**. Στη συνέχεια, πατήστε **Αλλαγή**, επιλέξτε την τοποθεσία και, στη συνέχεια, πατήστε **Αποθήκευση**.
- Για να λαμβάνετε προσαρμοσμένες προβλέψεις ανάλογα με τα πρότυπα ύπνου σας, τις δραστηριότητες και άλλα, στην οθόνη Καιρός, πατήστε το μενού Καιρός και το εικονίδιο λίστας πόλεων (☰) → το εικονίδιο περισσότερων επιλογών (⋮) → **Ρυθμίσεις** και πατήστε τον διακόπτη **Υπηρεσία προσαρμογής** για να τον ενεργοποιήσετε.

## Gaming Hub

Το Κέντρο παιχνιδιών συγκεντρώνει τα παιχνίδια που έχετε κατεβάσει σε ένα μέρος. Μπορείτε να περιηγηθείτε σε δημοφιλή παιχνίδια από διαφορετικά είδη και να ελέγξετε για τις τελευταίες τάσεις. Μπορείτε επίσης να παίξετε παιχνίδια χωρίς να τα εγκαταστήσετε στη συσκευή σας μέσω του Άμεσα παιχνίδια.

Ανοίξτε την εφαρμογή **Gaming Hub**.



Οι διαθέσιμες λειτουργίες ενδέχεται να διαφέρουν ανάλογα με την έκδοση λογισμικού, την έκδοση εφαρμογής ή του μοντέλου της συσκευής.

### Παιχνίδια που κατεβάσατε

Παιχνίδια που κατεβάσατε από τα **Play Store** και **Galaxy Store** εμφανίζονται αυτόματα στην οθόνη του Κέντρου παιχνιδιών. Μπορείτε επίσης να κατεβάσετε παιχνίδια από το Κέντρο παιχνιδιών πατώντας παιχνίδια με το εικονίδιο λήψης (↓) πάνω τους.

Στην οθόνη Κέντρο παιχνιδιών, επιλέξτε το παιχνίδι που θέλετε.

Εάν τα παιχνίδια σας δεν υπάρχουν εκεί, πατήστε **Τα παιχνίδια μου** → το εικονίδιο περισσότερων επιλογών (⋮) → **Προσθήκη παιχνιδιών**.

Για να προσθέσετε σελιδοδείκτες σε περιεχόμενο που χρησιμοποιείτε συχνά κατά την αναπαραγωγή παιχνιδιών, όπως εικόνες ή εφαρμογές, στην οθόνη Κέντρο παιχνιδιών, πατήστε το εικονίδιο περισσότερων επιλογών (⋮) → **Σελιδοδείκτες** → το εικονίδιο Προσθήκη σελιδοδείκτη (+).

### Άμεσα παιχνίδια

Στην οθόνη Κέντρο παιχνιδιών, επιλέξτε το παιχνίδι με το εικονίδιο άμεσου παιχνιδιού (⚡).

### Έλεγχος συμβάντων

Στην οθόνη Κέντρο παιχνιδιών, πατήστε το εικονίδιο συμβάντων (🎁). Μπορείτε να ελέγξετε ειδοποιήσεις σχετικά με διάφορα συμβάντα που σχετίζονται με παιχνίδια και αποκλειστικά οφέλη για τους χρήστες του Galaxy Store.

# Game Booster

## (Διαμόρφωση του περιβάλλοντος παιχνιδιών σας)



Μπορείτε να παίζετε παιχνίδια σε καλύτερο περιβάλλον με το Game Booster. Μπορείτε να χρησιμοποιήσετε το Game Booster ενώ παίζετε παιχνίδια.

Για να ανοίξει το πλαίσιο Game Booster ενώ παίζετε παιχνίδια, πατήστε το εικονίδιο Game Booster (🔋) στο κάτω μέρος της οθόνης. Εάν το εικονίδιο είναι κρυμμένο, σύρετε προς τα επάνω από το κάτω μέρος της οθόνης για να εμφανιστεί.

### Χρήση επιλογών Game Booster

Ανοίξτε το πλαίσιο Game Booster και χρησιμοποιήστε τις ακόλουθες επιλογές. Μπορείτε επίσης να ελέγξετε την κατάσταση συστήματος της συσκευής στο επάνω μέρος του πλαισίου Game Booster.

- **Απόδοση:** αυτό εστιάζει στο να σας δίνει υψηλή απόδοση ενώ παίζετε παιχνίδια. Εάν χρησιμοποιείτε αυτή τη λειτουργία, η συσκευή σας μπορεί να θερμανθεί λόγω της αυξημένης κατανάλωσης μπαταρίας.
- **Ισορροπημένη:** εξισορροπήστε την απόδοση και τον χρόνο χρήσης μπαταρίας.
- **Εξοικονόμηση μπαταρίας:** εξοικονομήστε ισχύ μπαταρίας ενώ παίζετε παιχνίδια.
- **Game Mode:** ενεργοποιήστε ή απενεργοποιήστε τη λειτουργία παιχνιδιού που έχετε ορίσει.
- **Εποπτεία συστήματος:** εμφανίστε την οθόνη συστήματος στην οθόνη.
- **Αιωρούμενο μενού:** εμφανίστε το αιωρούμενο μενού που έχει συντομεύσεις για επιλογές που χρησιμοποιούνται συχνά στην οθόνη. Το αιωρούμενο μενού θα εμφανιστεί όταν κλείσετε το πλαίσιο Game Booster. Για να επεξεργαστείτε τις συντομεύσεις στο μενού, αγγίξτε παρατεταμένα το αιωρούμενο μενού.
- **Ενίσχυση αφής:** αύξηση της ευαισθησίας αφής της οθόνης για καλύτερη αναγνώριση αφής όταν παίζετε παιχνίδια.
- **Προστ. από αγγίγματα:** κλειδώμα της οθόνης ενώ παίζετε το παιχνίδι. Για ξεκλείδωμα της οθόνης, σύρετε το εικονίδιο κλειδώματος προς οποιαδήποτε κατεύθυνση.
- **Στιγμιότυπο οθόνης:** καταγραφή στιγμιότυπων οθόνης.
- **Εγγραφή:** εγγραφή των περιόδων του παιχνιδιού σας. Για να σταματήσετε την εγγραφή, πατήστε το εικονίδιο διακοπής (■).
- **Αποκλεισμός κουμπιών πλοήγησης:** απόκρυψη των πλήκτρων στη γραμμή πλοήγησης. Για εμφάνιση των πλήκτρων, πατήστε το εικονίδιο κλειδώματος πλήκτρου πλοήγησης (📱) στη γραμμή πλοήγησης.

- **Αποκλεισμός πλαισίου edge:** απόκρυψη της λαβής του πλαισίου Edge ενώ παίζετε παιχνίδια.
  - **Αποκλεισμ. αυτόμ. φωτεινότητας:** απενεργοποίηση αυτόματων προσαρμογών φωτεινότητας οθόνης ενώ παίζετε παιχνίδια.
  - **Αποκλεισμός Bixby:** απενεργοποίηση Bixby ενώ παίζετε παιχνίδια.
  -  : επεξεργαστείτε τις επιλογές και τη λίστα εφαρμογών που θα αναπαράγονται σε αναδυόμενα παράθυρα.
  -  : διαμόρφωση ρυθμίσεων για Game Booster.
-  • Οι διαθέσιμες επιλογές μπορεί να διαφέρουν ανάλογα με το παιχνίδι.
- Η απόδοση του παιχνιδιού μπορεί να περιοριστεί για τον έλεγχο της θερμοκρασίας της συσκευής εάν η θερμοκρασία αυξηθεί πάνω από ένα ορισμένο επίπεδο.
  - Η αποδοτικότητα της ισχύος μπαταρίας ενδέχεται να διαφέρει ανάλογα με το παιχνίδι.

## Άνοιγμα εφαρμογών σε αναδυόμενα παράθυρα κατά τη διάρκεια παιχνιδιών

Μπορείτε να ανοίξετε εφαρμογές σε αναδυόμενα παράθυρα κατά τη διάρκεια ενός παιχνιδιού.

Ανοίξτε το πλαίσιο Game Booster και επιλέξτε μια εφαρμογή από τη λίστα εφαρμογών.

# SmartThings

Ελέγχετε και διαχειρίζεστε έξυπνες οικιακές συσκευές και προϊόντα Internet of Things (IoT).

Ανοίξτε την εφαρμογή **SmartThings**. Για περισσότερες πληροφορίες, πατήστε **Μενού** → **Τρόπ. χρήσης**.

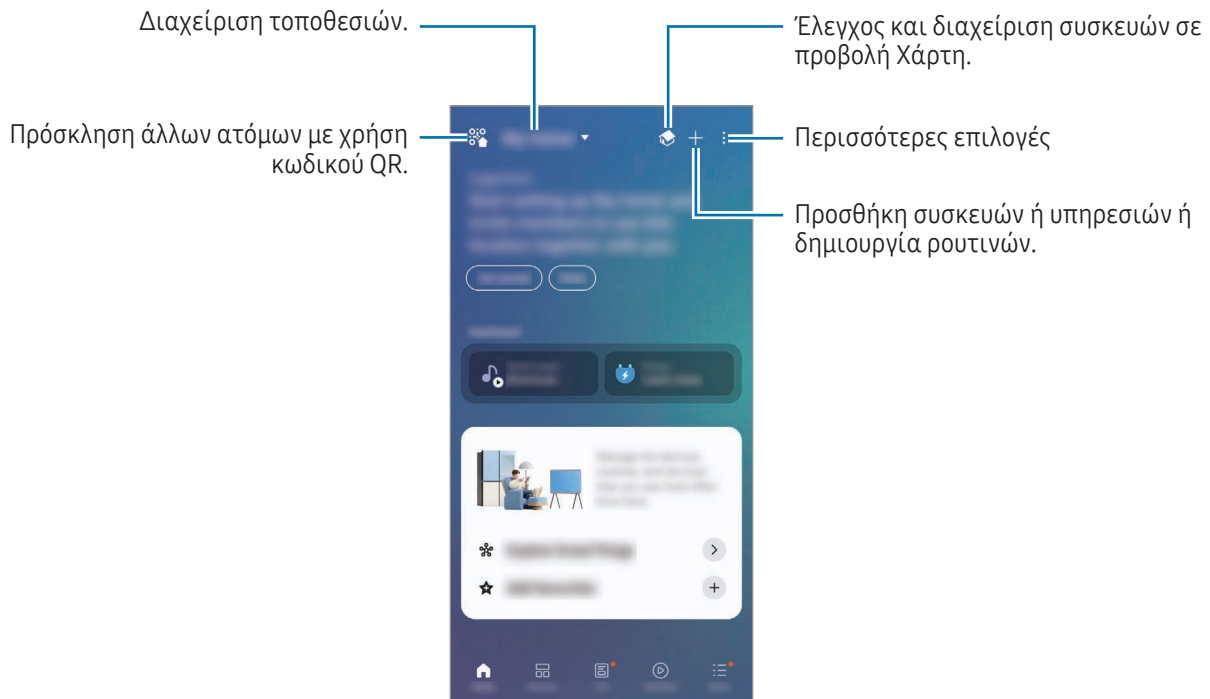

- **Οικία:** προσθέστε και διαχειριστείτε συσκευές, ρουτίνες ή υπηρεσίες που χρησιμοποιούνται συχνά.
- **Συσκευές:** προσθήκη ή διαχείριση συσκευών.
- **Ζωή:** χρήση διάφορων υπηρεσιών, όπως ο έλεγχος της κατάστασης της συσκευής ή της χρήσης ενέργειας χρησιμοποιώντας τη λειτουργία ενέργειας AI.
- **Ρουτίνες:** προσθήκη ή διαχείριση ρουτινών.
- **Μενού:** ελέγξτε χρήσιμες πληροφορίες, υποστηριζόμενες συσκευές, τρόπο χρήσης ορισμένων λειτουργιών και άλλα.



- Οι συσκευές που μπορείτε να συνδέσετε ενδέχεται να διαφέρουν ανάλογα με τη γεωγραφική περιοχή. Τα διαθέσιμα χαρακτηριστικά μπορεί να διαφέρουν ανάλογα με τη συνδεδεμένη συσκευή.
- Τα προβλήματα ή τα ελαττώματα των ίδιων των συνδεδεμένων συσκευών δεν καλύπτονται από την εγγύηση της Samsung. Όταν εμφανιστούν προβλήματα ή ελαττώματα στις συνδεδεμένες συσκευές, επικοινωνήστε με τον κατασκευαστή της συσκευής.

## Κοινή χρήση περιεχομένου

Κάντε κοινή χρήση περιεχομένου χρησιμοποιώντας διάφορες επιλογές κοινής χρήσης. Οι παρακάτω ενέργειες αποτελούν παράδειγμα κοινής χρήσης εικόνων.

- 1 Ανοίξτε την εφαρμογή **Συλλογή** και επιλέξτε μια εικόνα.
  - 2 Πατήστε το εικονίδιο κοινής χρήσης (🔗) και επιλέξτε μια μέθοδο κοινής χρήσης που θέλετε.
-  Ενδέχεται να υποστείτε πρόσθετες χρεώσεις για κοινή χρήση αρχείων μέσω του δικτύου κινητής τηλεφωνίας.

### Quick Share

Μοιραστείτε περιεχόμενο με κοντινές συσκευές ή άτομα στις επαφές σας.

- 1 Ανοίξτε την εφαρμογή **Συλλογή** και επιλέξτε μια εικόνα.
- 2 Στην άλλη συσκευή, ανοίξτε τις **Ρυθμίσεις** και πατήστε **Συνδεδεμένες συσκευές** → **Quick Share** → **Ποιος έχει δυνατ. κοινοποίησης** → **Οι συσκευές σας, Επαφές** ή **Όλοι** → **Τέλος**.
- 3 Πατήστε το εικονίδιο κοινής χρήσης (🔗) → **Quick Share** και επιλέξτε μια συσκευή για να μεταφέρετε εκεί την εικόνα.
  - Για να μοιραστείτε τον σύνδεσμο με έναν κώδικα QR, πατήστε **Κωδ. QR ή σύνδεσμος** και σκανάρετε τον κώδικα QR.
  - Για κοινή χρήση με επαφές, πατήστε **Κοινοποίηση σε επαφές**.
  - Για κοινή χρήση κρυπτογραφημένου περιεχομένου, πατήστε το εικονίδιο περισσότερων επιλογών (⋮) → **Ενεργ. Ιδιωτικής κοινοποίησης**. Το κοινόχρηστο περιεχόμενο δεν μπορεί να αποθηκευτεί, να αντιγραφεί ή να αποσταλεί εκ νέου από τον παραλήπτη.
- 4 Αποδεχτείτε το αίτημα μεταφοράς αρχείων στην άλλη συσκευή.

### Ρύθμιση του ποιος μπορεί να βρει το τηλέφωνό σας

Ρυθμίστε ποιος επιτρέπεται να βρει και να στείλει περιεχόμενο στο τηλέφωνό σας.

- 1 Ανοίξτε τις **Ρυθμίσεις** και πατήστε **Συνδεδεμένες συσκευές** → **Quick Share** → **Ποιος έχει δυνατ. κοινοποίησης**.
- 2 Πραγματοποιήστε μια επιλογή.
  - **Κανένας**: να μην επιτρέπεται σε άλλους να βρουν το τηλέφωνό σας.
  - **Οι συσκευές σας**: άλλες συσκευές που έχουν συνδεθεί στον ίδιο λογαριασμό Samsung ή λογαριασμό Google μπορούν να βρουν το τηλέφωνό σας.
  - **Επαφές**: κοινή χρήση με άτομα που είναι αποθηκευμένα στις επαφές σας.
  - **Όλοι**: να επιτρέπεται σε οποιοσδήποτε κοντινές συσκευές να μοιράζονται με το τηλέφωνό σας.

## Music Share

Χρησιμοποιώντας τη λειτουργία κοινής χρήσης μουσικής, μπορείτε να μοιράζεστε το ηχείο Bluetooth που είναι ήδη συνδεδεμένο στο τηλέφωνό σας με άλλο άτομο. Μπορείτε επίσης να ακούτε την ίδια μουσική στα δικά σας Galaxy Buds και τα Galaxy Buds κάποιου άλλου ατόμου.

Η λειτουργία αυτή είναι διαθέσιμη μόνο σε συσκευές που υποστηρίζουν τη λειτουργία Κοινής χρήσης μουσικής.

### Κοινή χρήση ηχείου Bluetooth

Στο τηλέφωνό σας, ανοίξτε τις **Ρυθμίσεις**, πατήστε **Συνδεδεμένες συσκευές** → **Music Share** και, στη συνέχεια, πατήστε τον διακόπτη για να την ενεργοποιήσετε.

Ακολουθήστε τις οδηγίες επί της οθόνης για κοινή χρήση του ηχείου Bluetooth σας.

### Ακούγοντας μουσική μαζί με Galaxy Buds

Μπορείτε να ακούσετε μουσική στο τηλέφωνό σας μαζί μέσω των Buds σας και των Buds του φίλου σας.

Η λειτουργία αυτή υποστηρίζεται μόνο στη σειρά Galaxy Buds.

- 1 Βεβαιωθείτε ότι είναι συνδεδεμένα κάθε τηλέφωνο και ζεύγος Buds.  
Ανατρέξτε στην ενότητα [Δημιουργία ζεύγους με άλλες συσκευές Bluetooth](#) για τον τρόπο σύνδεσης.
- 2 Στο τηλέφωνο του φίλου σας, ανοίξτε τις **Ρυθμίσεις**, πατήστε **Συνδεδεμένες συσκευές** και κατόπιν πατήστε τον διακόπτη **Music Share** για ενεργοποίηση.  
Μπορείτε να χρησιμοποιήσετε πρόσθετες λειτουργίες, όπως να ορίσετε με ποιον θα κάνετε κοινή χρήση της συσκευής σας, πατώντας το **Music Share**.
- 3 Στο τηλέφωνό σας, ανοίξτε τον πίνακα γρήγορων ρυθμίσεων και πατήστε **Έξοδος πολυμέσων**.
- 4 Επιλέξτε τα Buds του φίλου σας από τη λίστα με τις ανιχνευμένες συσκευές.
- 5 Στο τηλέφωνο του φίλου σας, αποδεχθείτε το αίτημα σύνδεσης.  
Όταν παίζετε μουσική μέσω του τηλεφώνου σας, μπορείτε να την ακούσετε μαζί και από τα δύο Buds.

## Smart View

### (Κατοπτρισμός σε οθόνη τηλεόρασης)

Προβάλλετε το εμφανιζόμενο περιεχόμενο του τηλεφώνου σας σε μια μεγάλη οθόνη συνδέοντας το τηλέφωνό σας με μια τηλεόραση ή μόνιτορ με δυνατότητα κατοπτρισμού οθόνης.

1 Ανοίξτε τον πίνακα γρήγορων ρυθμίσεων και πατήστε **Smart View**.

2 Επιλέξτε μια συσκευή για να αντικατοπτρίζει την οθόνη του τηλεφώνου σας.



Όταν αναπαραγάγετε βίντεο με το Smart View, η ανάλυση μπορεί να διαφέρει ανάλογα με το μοντέλο της τηλεόρασης.

### Μετάδοση εφαρμογών στην οθόνη

Εμφανίστε το βίντεο μόνο στη συνδεδεμένη οθόνη, ενώ ταυτόχρονα ελέγχετε προσωπικά μηνύματα ή χρησιμοποιείτε άλλες λειτουργίες στο τηλέφωνό σας.

Ανοίξτε την εφαρμογή για να κάνετε μετάδοση ενός βίντεο στη συνδεδεμένη οθόνη και πατήστε το εικονίδιο Smart View (📺) → το εικονίδιο μετάδοσης εφαρμογής (📲).



Ορισμένες εφαρμογές ενδέχεται να μην υποστηρίζουν τη λειτουργία αυτή.

## Samsung DeX

Χρησιμοποιώντας το Samsung DeX, μπορείτε να χρησιμοποιείτε την κινητή συσκευή σας όπως έναν υπολογιστή, συνδέοντάς την κινητή συσκευή σε μια εξωτερική οθόνη, όπως σε τηλεόραση ή μόνιτορ. Ενώ χρησιμοποιείτε το Samsung DeX, μπορείτε ταυτόχρονα να χρησιμοποιείτε την κινητή συσκευή σας.

Επισκεφθείτε τη διεύθυνση [www.samsung.com/samsung-dex](http://www.samsung.com/samsung-dex) για περισσότερες πληροφορίες.



- Όταν ξεκινάτε ή τερματίζετε το Samsung DeX, οι εφαρμογές που εκτελούνται μπορεί να είναι κλειστές.
- Ενδέχεται να μην διατίθενται ορισμένες εφαρμογές ή λειτουργίες όταν χρησιμοποιείται το Samsung DeX.

### Ασύρματες συνδέσεις με εξωτερικές οθόνες

Στην κινητή συσκευή σας, ανοίξτε τις **Ρυθμίσεις** και πατήστε **Συνδεδεμένες συσκευές** → **Samsung DeX** → **Ασύρματη σύνδεση**. Ακολουθήστε τις οδηγίες επί της οθόνης για να ολοκληρώσετε τη σύνδεση. Ορισμένες τηλεοράσεις ή οθόνες μπορούν να εντοπιστούν μόνο όταν είναι ενεργοποιημένη η λειτουργία κατοπτρισμού οθόνης.

### Ενσύρματες συνδέσεις με εξωτερικές οθόνες

Μπορείτε να συνδέσετε την κινητή συσκευή σας με εξωτερική οθόνη με χρήση αντάπτορα HDMI (USB τύπου C σε HDMI).



Χρησιμοποιείτε μόνο επίσημα αξεσουάρ που υποστηρίζονται από το Samsung DeX και παρέχονται από την Samsung. Προβλήματα απόδοσης και δυσλειτουργίες που προκαλούνται από τη χρήση εξαρτημάτων που δεν υποστηρίζονται επίσημα δεν καλύπτονται από την εγγύηση.

### Έλεγχος της οθόνης Samsung DeX

Χρησιμοποιήστε τις παρακάτω μεθόδους για να ελέγξετε την οθόνη Samsung DeX σε μια εξωτερική οθόνη.

- Έλεγχος με εξωτερικό πληκτρολόγιο και ποντίκι

Μπορείτε να χρησιμοποιήσετε ένα ασύρματο πληκτρολόγιο/ποντίκι.



Μπορείτε να ρυθμίσετε τον δείκτη του ποντικιού να περνά από την εξωτερική οθόνη στην οθόνη της κινητής συσκευής. Ανοίξτε τις **Ρυθμίσεις**, επιλέξτε **Συνδεδεμένες συσκευές** → **Samsung DeX** → **Συνδεδεμένη οθόνη**, και κατόπιν επιλέξτε τον διακόπτη **Μετακίνηση δείκτη στο τηλέφωνο** για ενεργοποίηση.

- Χρήση της κινητής συσκευής σας ως επιφάνεια αφής

Στην κινητή συσκευή σας, πατήστε το εικονίδιο επιφάνειας αφής () στη γραμμή πλοήγησης. Αν έχετε ρυθμίσει τη γραμμή πλοήγησης να χρησιμοποιεί **Χειρονομίες σάρωσης**, ανοίξτε το πλαίσιο ειδοποιήσεων και πατήστε **Χρήση του τηλεφώνου ως touchpad**.

- Χρήση του πληκτρολογίου οθόνης

Όταν πληκτρολογείτε κείμενο για αποστολή μηνυμάτων, δημιουργία σημειώσεων ή εκτέλεση άλλων εργασιών, ένα πληκτρολόγιο οθόνης εμφανίζεται αυτόματα στην οθόνη της κινητής συσκευής σας χωρίς σύνδεση εξωτερικού πληκτρολογίου.

## Εφαρμογές Google

Η Google παρέχει διασκέδαση, κοινωνικό δίκτυο και επιχειρηματικές εφαρμογές. Για να έχετε πρόσβαση σε ορισμένες εφαρμογές, ίσως απαιτείται ένας λογαριασμός Google.

Για έλεγχο περισσότερων πληροφοριών εφαρμογών, μεταβείτε στο μενού βοήθειας κάθε εφαρμογής.

- **Chrome:** αναζητήστε πληροφορίες και περιηγηθείτε σε ιστοσελίδες.
- **Gmail:** στείλετε ή λάβετε email μέσω της υπηρεσίας Google Mail.
- **Χάρτες:** βρείτε τη θέση σας στο χάρτη, πραγματοποιήστε αναζήτηση στον παγκόσμιο χάρτη και έχετε πρόσβαση σε πληροφορίες τοποθεσίας για διάφορες τοποθεσίες τριγύρω σας.
- **YT Music:** απολαύστε ποικιλία μουσικής και βίντεο που παρέχεται από το YouTube Music. Μπορείτε επίσης να έχετε πρόσβαση σε μουσικές συλλογές που είναι αποθηκευμένες στη συσκευή σας και να τις αναπαραγάγετε.
- **Google TV:** αγοράστε ή νοικιάστε βίντεο, όπως ταινίες και τηλεοπτικά προγράμματα, από το **Play Store**.
- **Google Drive:** αποθηκεύστε περιεχόμενο στο cloud, αποκτήστε πρόσβαση από οπουδήποτε και μοιραστείτε το με άλλους.
- **YouTube:** παρακολουθήστε ή δημιουργήστε βίντεο και μοιραστείτε τα με άλλους.
- **Google:** αναζητήστε στοιχεία στο διαδίκτυο ή τη συσκευή σας.
- **Meet:** πραγματοποιήστε βιντεοκλήσεις ή δημιουργήστε ή συμμετέχετε σε βιντεοδιασκέψεις.
- **Messages:** αποστολή και λήψη μηνυμάτων στη συσκευή ή τον υπολογιστή σας, και μοιραστείτε ποικιλία περιεχομένου, όπως εικόνες και βίντεο.
- **Gemini:** συνομιλήστε με το Gemini για να χρησιμοποιήσετε διάφορες λειτουργίες, όπως αναζήτηση πληροφοριών, δημιουργία προσαρμοσμένων εικόνων ή συγγραφή περιεχομένου.



Ορισμένες εφαρμογές μπορεί να μην είναι διαθέσιμες ανάλογα με τον πάροχο ή το μοντέλο.

# Ρυθμίσεις

## Εισαγωγή

Προσαρμόστε τις ρυθμίσεις της συσκευής.

Στην οθόνη εφαρμογών, πατήστε **Ρυθμίσεις**. Εναλλακτικά, ανοίξτε τον πίνακα γρήγορων ρυθμίσεων και πατήστε το εικονίδιο ρυθμίσεων (⚙️).

Για αναζήτηση ρυθμίσεων με εισαγωγή λέξεων-κλειδιών, πατήστε **Αναζήτηση**. Μπορείτε επίσης να κάνετε αναζήτηση για ρυθμίσεις επιλέγοντας ένα θέμα.

## Συνδεθείτε στο Galaxy

Συνδεθείτε με το λογαριασμό Samsung και διαχειριστείτε τον.

Στην οθόνη ρυθμίσεων, πατήστε **Συνδεθείτε στο Galaxy**.

## Συνδέσεις

### Επιλογές

Αλλάξτε τις ρυθμίσεις για διάφορες συνδέσεις, όπως η ιδιότητα Wi-Fi και το Bluetooth.

Στην οθόνη ρυθμίσεων, πατήστε **Συνδέσεις**.

- **Wi-Fi:** ενεργοποίηση της λειτουργίας Wi-Fi για σύνδεση σε δίκτυο Wi-Fi και πρόσβαση στο διαδίκτυο ή άλλες συσκευές δικτύου. Ανατρέξτε στην ενότητα **Wi-Fi** για περισσότερες πληροφορίες.
- **Bluetooth:** χρησιμοποιήστε το Bluetooth για να ανταλλάσσετε αρχεία δεδομένων ή πολυμέσων με άλλες συσκευές με δυνατότητα Bluetooth. Ανατρέξτε στην ενότητα **Bluetooth** για περισσότερες πληροφορίες.
- **NFC και ανέπαφες πληρωμές:** διαβάζετε ετικέτες επικοινωνίας κοντινού πεδίου (NFC) που περιέχουν πληροφορίες σχετικά με προϊόντα. Μπορείτε επίσης να χρησιμοποιήσετε τη λειτουργία αυτή για να προβείτε σε πληρωμές και να αγοράσετε εισιτήρια για τις συγκοινωνίες ή για εκδηλώσεις μετά τη λήψη των απαιτούμενων εφαρμογών. Ανατρέξτε στην ενότητα **NFC και ανέπαφες πληρωμές** για περισσότερες πληροφορίες.

- **Ultra-wideband (UWB):** ενεργοποίηση της λειτουργίας UWB.
- **Λειτουργία πτήσης:** ρυθμίστε τη συσκευή για να απενεργοποιηθούν όλες οι ασύρματες λειτουργίες στη συσκευή σας. Μπορείτε να χρησιμοποιείτε μόνο υπηρεσίες που δεν παρέχονται από δίκτυο.
-  Τηρείτε τους κανονισμούς που παρέχει η αεροπορική εταιρεία και τις οδηγίες του προσωπικού του αεροσκάφους. Σε περιπτώσεις όπου επιτρέπεται η χρήση της συσκευής, πάντα να την χρησιμοποιείτε σε λειτουργία πτήσης.
- **Διαχείριση SIM:** ενεργοποιήστε τις κάρτες SIM και προσαρμόστε τις ρυθμίσεις της κάρτας SIM. Ανατρέξτε στην ενότητα [Διαχείριση SIM](#) για περισσότερες πληροφορίες.
- **Δίκτυα κινητής τηλεφωνίας:** διαμόρφωση των ρυθμίσεων δικτύου κινητής τηλεφωνίας.
- **Χρήση δεδομένων:** παρακολουθείτε τον όγκο χρήσης δεδομένων και προσαρμόστε τις ρυθμίσεις για τον περιορισμό τους. Ρυθμίστε τη συσκευή για αυτόματη απενεργοποίηση της σύνδεσης δεδομένων κινητής τηλεφωνίας όταν η ποσότητα των δεδομένων κινητής τηλεφωνίας που έχετε χρησιμοποιήσει φθάσει στο προκαθορισμένο όριό σας.

Μπορείτε να ενεργοποιήσετε τη λειτουργία εξοικονόμησης δεδομένων για να αποτρέψετε την αποστολή ή λήψη δεδομένων από ορισμένες εφαρμογές που τρέχουν στο παρασκήνιο. Ανατρέξτε στην ενότητα [Εξοικονόμηση δεδομένων](#) για περισσότερες πληροφορίες.

Μπορείτε επίσης να ρυθμίσετε τις εφαρμογές να χρησιμοποιούν μόνο Wi-Fi ή δεδομένα κινητής τηλεφωνίας ή και τα δύο. Ανατρέξτε στην ενότητα [Επιτρεπόμενα δίκτυα για εφαρμογές](#) για περισσότερες πληροφορίες.

- **Mobile Hotspot και Tethering:** χρησιμοποιήστε το τηλέφωνο ως φορητό σημείο πρόσβασης για κοινή χρήση της σύνδεσης δεδομένων κινητής τηλεφωνίας του τηλεφώνου με άλλες συσκευές. Για περισσότερες πληροφορίες σχετικά με το σημείο σύνδεσης δικτύου, ανατρέξτε στην ενότητα [Mobile Hotspot](#).

 Ενδέχεται να προκύψουν πρόσθετες χρεώσεις κατά τη χρήση της λειτουργίας αυτής.

- **Περισσότερες ρυθμίσεις σύνδεσης:** προσαρμόστε τις ρυθμίσεις για έλεγχο άλλων λειτουργιών. Ανατρέξτε στην ενότητα [Περισσότερες ρυθμίσεις σύνδεσης](#) για περισσότερες πληροφορίες.

 Ορισμένες λειτουργίες μπορεί να μην είναι διαθέσιμες ανάλογα με το μοντέλο.

## Wi-Fi

Ενεργοποιήστε τη λειτουργία Wi-Fi για σύνδεση σε δίκτυο Wi-Fi και πρόσβαση στο διαδίκτυο ή άλλες συσκευές δικτύου.

### Σύνδεση σε δίκτυο Wi-Fi

1 Στην οθόνη ρυθμίσεων, πατήστε **Συνδέσεις** → **Wi-Fi** και πατήστε τον διακόπτη για ενεργοποίηση.

2 Επιλέξτε ένα δίκτυο από τη λίστα δικτύων Wi-Fi.

Δίκτυα με εικονίδιο λουκέτου απαιτούν κωδικό πρόσβασης.



- Μόλις η συσκευή συνδεθεί σε ένα δίκτυο Wi-Fi, θα επανασυνδέεται σε αυτό το δίκτυο κάθε φορά που είναι διαθέσιμο χωρίς να ζητείται κωδικός πρόσβασης. Για να αποτρέψετε την αυτόματη σύνδεση της συσκευής στο δίκτυο, πατήστε το εικονίδιο ρυθμίσεων (⚙️) δίπλα στο δίκτυο και πατήστε τον διακόπτη **Αυτόματη επανασύνδεση** για απενεργοποίηση.
- Αν δεν μπορείτε να συνδεθείτε σωστά με ένα δίκτυο Wi-Fi, επανεκκινήστε τη λειτουργία Wi-Fi της συσκευής σας ή τον ασύρματο δρομολογητή.

### Κοινή χρήση κωδικών πρόσβασης δικτύου Wi-Fi

Εάν υποβάλετε αίτημα σε ένα άτομο που είναι συνδεδεμένο σε ένα ασφαλές δίκτυο Wi-Fi για κοινή χρήση του κωδικού πρόσβασής του, μπορείτε να συνδεθείτε στο δίκτυο χωρίς να εισαγάγετε τον κωδικό πρόσβασης. Αυτή η λειτουργία είναι διαθέσιμη μεταξύ των συσκευών που έχουν επαφή μεταξύ τους και η οθόνη της άλλης συσκευής πρέπει να είναι ενεργοποιημένη.

1 Στην οθόνη ρυθμίσεων, πατήστε **Συνδέσεις** → **Wi-Fi** και πατήστε τον διακόπτη για ενεργοποίηση.

2 Επιλέξτε ένα δίκτυο από τη λίστα δικτύων Wi-Fi.

3 Πατήστε **Αίτημα κωδικού πρόσβασης**.

4 Αποδεχτείτε το αίτημα κοινής χρήσης στην άλλη συσκευή.

Ο κωδικός πρόσβασης Wi-Fi εισάγεται στη συσκευή σας και συνδέεται με το δίκτυο.

## Wi-Fi Direct

Το Wi-Fi Direct συνδέει συσκευές απευθείας μέσω ενός δικτύου Wi-Fi χωρίς να απαιτείται σημείο πρόσβασης.

1 Στην οθόνη ρυθμίσεων, πατήστε **Συνδέσεις** → **Wi-Fi** και πατήστε τον διακόπτη για ενεργοποίηση.

2 Πατήστε το εικονίδιο περισσότερων επιλογών (☰) → **Wi-Fi Direct**.

Παρατίθενται οι συσκευές που ανιχνεύτηκαν.

Εάν η συσκευή με την οποία θέλετε να συνδεθείτε δεν βρίσκεται στη λίστα, ζητήστε να ενεργοποιηθεί η συσκευή τη λειτουργία Wi-Fi Direct.

3 Επιλέξτε μια συσκευή για σύνδεση.

Οι συσκευές συνδέονται όταν η άλλη συσκευή αποδέχεται το αίτημα σύνδεσης Wi-Fi Direct.

Για να τερματίσετε τη σύνδεση της συσκευής, επιλέξτε τη συσκευή για αποσύνδεση από τη λίστα.

## Bluetooth

Χρησιμοποιήστε το Bluetooth για να ανταλλάσσετε αρχεία δεδομένων ή πολυμέσων με άλλες συσκευές με δυνατότητα Bluetooth.

### Προφυλάξεις για τη χρήση Bluetooth

- Η Samsung δεν φέρει ευθύνη για τυχόν απώλεια, παρεμβολή ή κακή χρήση των δεδομένων που αποστέλλονται ή λαμβάνονται μέσω Bluetooth.
- Να διασφαλίζετε πάντοτε ότι μοιράζετε και λαμβάνετε δεδομένα με συσκευές που τις εμπιστεύεστε και έχουν την κατάλληλη ασφάλεια. Εάν υπάρχουν εμπόδια μεταξύ των συσκευών, η απόσταση λειτουργίας ενδέχεται να είναι μικρότερη.
- Ορισμένες συσκευές, ειδικά εκείνες που δεν έχουν ελεγχθεί ή εγκριθεί από την Bluetooth SIG, ενδέχεται να μην είναι συμβατές με τη συσκευή σας.
- Μην χρησιμοποιείτε τη λειτουργία Bluetooth για παράνομους σκοπούς (για παράδειγμα, πειρατικά αντίγραφα αρχείων ή παράνομη παρακολούθηση επικοινωνιών για εμπορικούς σκοπούς). Η Samsung δεν έχει καμία ευθύνη για τις επιπτώσεις παράνομης χρήσης της λειτουργίας Bluetooth.

## Δημιουργία ζεύγους με άλλες συσκευές Bluetooth

- 1 Στην οθόνη ρυθμίσεων, πατήστε **Συνδέσεις** → **Bluetooth** και πατήστε τον διακόπτη για ενεργοποίηση. Παρατίθενται οι συσκευές που ανιχνεύτηκαν.
  - 2 Επιλέξτε μια συσκευή για δημιουργία ζεύγους.  
Αν η συσκευή με την οποία θέλετε να δημιουργήσετε ζεύγος δεν βρίσκεται στη λίστα, ρυθμίστε τη συσκευή για είσοδο στη λειτουργία δημιουργίας ζεύγους Bluetooth. Ανατρέξτε στους οδηγούς χρήστη της άλλης συσκευής.
-  Το τηλέφωνό σας είναι ορατό σε άλλες συσκευές ενώ είναι ανοιχτή η οθόνη ρυθμίσεων Bluetooth.
- 3 Αποδεχτείτε το αίτημα σύνδεσης Bluetooth στο τηλέφωνό σας για επιβεβαίωση.  
Οι συσκευές συνδέονται όταν η άλλη συσκευή αποδέχεται το αίτημα συνδέσεων Bluetooth.  
Για να καταργήσετε το ζεύγος των συσκευών, πατήστε το εικονίδιο ρυθμίσεων (⚙️) δίπλα στο όνομα της συσκευής προς κατάργηση ζεύγους και πατήστε **Κατάργηση ζεύγους**.

## Αποστολή και λήψη δεδομένων

Πολλές εφαρμογές υποστηρίζουν μεταφορά δεδομένων μέσω Bluetooth. Μπορείτε να μοιραστείτε δεδομένα, όπως επαφές και αρχεία πολυμέσων, με άλλες συσκευές Bluetooth. Οι παρακάτω ενέργειες αποτελούν παράδειγμα αποστολής μιας εικόνας σε άλλη συσκευή.

- 1 Ανοίξτε την εφαρμογή **Συλλογή** και επιλέξτε μια εικόνα.
- 2 Πατήστε το εικονίδιο κοινής χρήσης (🔗) → **Bluetooth** και επιλέξτε μια συσκευή για να μεταφέρετε εκεί την εικόνα.  
Εάν η συσκευή με την οποία θέλετε να δημιουργήσετε ζεύγος δεν βρίσκεται στη λίστα, ζητήστε να ενεργοποιήσει η συσκευή την επιλογή ορατότητας.
- 3 Αποδεχτείτε το αίτημα σύνδεσης Bluetooth στην άλλη συσκευή.

## NFC και ανέπαφες πληρωμές

Μπορείτε να χρησιμοποιείτε το τηλέφωνό σας για να διαβάσετε ετικέτες επικοινωνίας κοντινού πεδίου (NFC) που περιέχουν πληροφορίες σχετικά με προϊόντα. Μπορείτε επίσης να χρησιμοποιήσετε τη λειτουργία αυτή για να προβείτε σε πληρωμές και να αγοράσετε εισιτήρια για τις συγκοινωνίες ή για εκδηλώσεις μετά τη λήψη των απαιτούμενων εφαρμογών.

 Η συσκευή περιέχει μια ενσωματωμένη κεραία NFC. Χειριστείτε τη συσκευή προσεκτικά για να αποφύγετε να προκαλέσετε ζημιά στην κεραία NFC.

### Ανάγνωση πληροφοριών από ετικέτες NFC

Χρησιμοποιήστε τη λειτουργία NFC για να διαβάσετε πληροφορίες προϊόντων από ετικέτες NFC.

- 1 Στην οθόνη ρυθμίσεων, πατήστε **Συνδέσεις** και πατήστε τον διακόπτη **NFC και ανέπαφες πληρωμές** για ενεργοποίηση.
- 2 Τοποθετήστε την περιοχή της κεραίας NFC στο πίσω μέρος της συσκευής σας κοντά σε μια ετικέτα NFC. Εμφανίζονται οι πληροφορίες από την ετικέτα.

 Βεβαιωθείτε ότι η οθόνη της συσκευής είναι ενεργοποιημένη και δεν είναι κλειδωμένη. Διαφορετικά, η συσκευή δεν θα διαβάσει ετικέτες NFC ούτε θα λαμβάνει δεδομένα.

### Πραγματοποίηση πληρωμών με τη λειτουργία NFC

Για να μπορέσετε να χρησιμοποιήσετε τη λειτουργία NFC ώστε να κάνετε πληρωμές, πρέπει να εγγραφείτε στην υπηρεσία πληρωμών κινητής τηλεφωνίας. Για να εγγραφείτε ή να μάθετε περισσότερες πληροφορίες σχετικά με την υπηρεσία, επικοινωνήστε με τον πάροχο των υπηρεσιών σας.

- 1 Στην οθόνη ρυθμίσεων, πατήστε **Συνδέσεις** και πατήστε τον διακόπτη **NFC και ανέπαφες πληρωμές** για ενεργοποίηση.
- 2 Αγγίξτε την περιοχή της κεραίας NFC στο πίσω μέρος της συσκευής σας σε μια συσκευή ανάγνωσης κάρτας NFC.

Για ρύθμιση της προεπιλεγμένης εφαρμογής πληρωμών, στην οθόνη ρυθμίσεων, πατήστε **Συνδέσεις** → **NFC και ανέπαφες πληρωμές** → **Προεπιλεγμένη εφαρμογή πορτοφολιού** και επιλέξτε μια εφαρμογή.

-  • Η λίστα υπηρεσιών πληρωμής ενδέχεται να μην περιλαμβάνει όλες τις διαθέσιμες εφαρμογές πληρωμών.
- Εάν ενημερώσετε την εφαρμογή πληρωμών ή εγκαταστήσετε μια καινούρια, οι υπηρεσίες πληρωμών που χρησιμοποιούσατε παλαιότερα ενδέχεται να μην λειτουργούν σωστά. Σε αυτή την περίπτωση, στην οθόνη ρυθμίσεων, πατήστε **Συνδέσεις** → **NFC και ανέπαφες πληρωμές** → **Προεπιλεγμένη εφαρμογή πορτοφολιού** ή **Άλλες υπηρεσίες NFC** και κατόπιν επιλέξτε μια άλλη εφαρμογή αντί για την ενημερωμένη εφαρμογή ή την εφαρμογή που εγκαταστάθηκε πρόσφατα. Ή, ακυρώστε την επιλογή της επιλεγμένης εφαρμογής.

## Εξοικονόμηση δεδομένων

Μειώστε τη χρήση των δεδομένων σας αποτρέποντας την αποστολή ή λήψη δεδομένων από ορισμένες εφαρμογές που τρέχουν στο παρασκήνιο.

Στην οθόνη ρυθμίσεων, πατήστε **Συνδέσεις** → **Χρήση δεδομένων** → **Εξοικονόμηση δεδομένων** και πατήστε τον διακόπτη για ενεργοποίηση.

Όταν ενεργοποιείται η λειτουργία εξοικονόμησης δεδομένων, εμφανίζεται το εικονίδιο εξοικονόμησης δεδομένων () στη γραμμή κατάστασης.



Για να επιλέξετε εφαρμογές που θα χρησιμοποιούν δεδομένα χωρίς περιορισμό, πατήστε **Εφ. που μπορ. να χρ. πάντα δεδο.** και επιλέξτε εφαρμογές.

## Επιτρεπόμενα δίκτυα για εφαρμογές

Ρυθμίστε τις εφαρμογές να χρησιμοποιούν μόνο Wi-Fi ή δεδομένα κινητής τηλεφωνίας ή και τα δύο.

Για παράδειγμα, μπορείτε να ορίσετε τη συσκευή που θα χρησιμοποιεί μόνο δεδομένα κινητής για εφαρμογές που θέλετε να διατηρήσετε ασφαλείς ή εφαρμογές ζωντανής ροής που μπορούν να αποσυνδεθούν. Ακόμα και αν δεν απενεργοποιήσετε τη λειτουργία Wi-Fi, οι εφαρμογές ανοίγουν με χρήση των δεδομένων κινητής.

Στην οθόνη ρυθμίσεων, πατήστε **Συνδέσεις** → **Χρήση δεδομένων** → **Επιτρεπόμενα δίκτυα για εφαρμογές**. Πατήστε μια εφαρμογή που θέλετε από τη λίστα εφαρμογών και επιλέξτε μια επιλογή δικτύου.



Ενδέχεται να προκύψουν πρόσθετες χρεώσεις κατά τη χρήση των δεδομένων κινητής.

## Mobile Hotspot

Χρησιμοποιήστε το τηλέφωνό σας ως σημείο σύνδεσης δικτύου για κοινή χρήση της σύνδεσης δεδομένων κινητής τηλεφωνίας του τηλεφώνου σας με άλλες συσκευές.

1 Στην οθόνη ρυθμίσεων, πατήστε **Συνδέσεις** → **Mobile Hotspot και Tethering** → **Mobile Hotspot**.

2 Πατήστε τον διακόπτη για ενεργοποίηση.

Μπορείτε να αλλάξετε το όνομα του δικτύου, τον κωδικό πρόσβασης και άλλα.

Το εικονίδιο σημείου σύνδεσης () εμφανίζεται στη γραμμή κατάστασης.

- 3 Στην οθόνη της άλλης συσκευής, αναζητήστε και επιλέξτε το τηλέφωνό σας από τη λίστα δικτύων Wi-Fi. Εναλλακτικά, πατήστε **Κωδικός QR** στην οθόνη σημείου σύνδεσης δικτύου και σκανάρετε τον κώδικα QR με την άλλη συσκευή.
- Αν δεν βρεθεί το σημείο σύνδεσης δικτύου, στο τηλέφωνό σας, ρυθμίστε τη **Εύρος** σε **2,4 GHz**, πατήστε **Για προχωρ.**, και κατόπιν πατήστε τον διακόπτη **Κρυφό δίκτυο** για απενεργοποίηση.
  - Αν ενεργοποιήσετε τη λειτουργία **Αυτόματο Hotspot**, μπορείτε να μοιραστείτε τη σύνδεση δεδομένων κινητής του τηλεφώνου σας με άλλες συσκευές που είναι συνδεδεμένες με τον λογαριασμό Samsung σας.

## Περισσότερες ρυθμίσεις σύνδεσης

Προσαρμόστε τις ρυθμίσεις για έλεγχο άλλων λειτουργιών σύνδεσης.

Στην οθόνη ρυθμίσεων, πατήστε **Συνδέσεις** → **Περισσότερες ρυθμίσεις σύνδεσης**.

- **Σάρωση κοντινών συσκευών:** ρύθμιση του τηλεφώνου για σάρωση για κοντινές συσκευές προς σύνδεση.
- **Εκτύπωση:** διαμόρφωση των ρυθμίσεων για τα πρόσθετα εκτυπωτή που είναι εγκατεστημένα στη συσκευή. Μπορείτε να αναζητήσετε διαθέσιμους εκτυπωτές ή να προσθέσετε έναν χειροκίνητα για την εκτύπωση αρχείων. Ανατρέξτε στην ενότητα **Εκτύπωση** για περισσότερες πληροφορίες.
- **VPN:** διαμόρφωση εικονικών δικτύων (VPN) στη συσκευή σας για σύνδεση με το ιδιωτικό δίκτυο ενός σχολείου ή μιας εταιρείας.
- **Προσωπικό DNS:** ρύθμιση της συσκευής να χρησιμοποιεί το ιδιωτικό DNS ενισχυμένης ασφάλειας.
- **Ethernet:** όταν συνδέετε έναν προσαρμογέα Ethernet, μπορείτε να χρησιμοποιήσετε ένα ενσύρματο δίκτυο και να διαμορφώσετε τις ρυθμίσεις δικτύου.
- **Αυτόματη ενημέρωση διαμορφώσεων συστήματος:** επιτρέψτε τις αυτόματες αλλαγές διαμόρφωσης για να διασφαλίσετε ότι οι λειτουργίες σύνδεσης στο δίκτυο λειτουργούν όπως αναμένεται.

## Εκτύπωση

Διαμορφώστε τις ρυθμίσεις για τα πρόσθετα εκτυπωτή που είναι εγκατεστημένα στη συσκευή. Μπορείτε να συνδέσετε τη συσκευή σε έναν εκτυπωτή μέσω Wi-Fi ή Wi-Fi Direct, και να εκτυπώσετε εικόνες ή έγγραφα.



Ορισμένοι εκτυπωτές ενδέχεται να μην είναι συμβατοί με τη συσκευή.

### Επιπρόσθετες προσθήκες εκτυπωτή

Περισσότερες προθήκες για εκτυπωτές στους οποίους θέλετε να συνδέσετε τη συσκευή.

- 1 Στην οθόνη ρυθμίσεων, πατήστε **Συνδέσεις** → **Περισσότερες ρυθμίσεις σύνδεσης** → **Εκτύπωση** → **Λήψη πρόσθετου**.
- 2 Επιλέξτε μια προσθήκη εκτυπωτή και εγκαταστήστε την.
- 3 Επιλέξτε την εγκατεστημένη προσθήκη εκτυπωτή.  
Η συσκευή αναζητά αυτόματα εκτυπωτές που είναι συνδεδεμένοι στο ίδιο δίκτυο Wi-Fi με τη συσκευή σας.
- 4 Επιλέξτε έναν εκτυπωτή για προσθήκη.



Για να προσθέσετε εκτυπωτές χειροκίνητα, πατήστε το εικονίδιο περισσότερων επιλογών (☰) → **Προσθέστε εκτυπωτή**.

### Εκτύπωση περιεχομένου

Κατά την πρόσβαση σε περιεχόμενο, όπως εικόνες ή έγγραφα, εισέλθετε στη λίστα επιλογών, πατήστε **Εκτύπωση** → το εικονίδιο πτυσσόμενου μενού (▼) → **Όλοι οι εκτυπωτές...** και κατόπιν επιλέξτε εκτυπωτή.



Οι μέθοδοι εκτύπωσης μπορεί να διαφέρουν ανάλογα με τον τύπο περιεχομένου.

## Συνδεδεμένες συσκευές

Αλλάξτε τις ρυθμίσεις για τις συνδέσεις συσκευών.

Στην οθόνη ρυθμίσεων, πατήστε **Συνδεδεμένες συσκευές**.

- **Quick Share:** αλλαγή των ρυθμίσεων γρήγορης κοινής χρήσης. Ανατρέξτε στην ενότητα [Quick Share](#) για περισσότερες πληροφορίες.
- **Music Share:** αλλαγή των ρυθμίσεων κοινής χρήσης μουσικής. Ανατρέξτε στην ενότητα [Music Share](#) για περισσότερες πληροφορίες.
- **Μετάδοση ήχου:** μεταδώστε μουσική, φωνή ή άλλο ηχητικό περιεχόμενο από τη συσκευή σας χρησιμοποιώντας το πρότυπο Auracast. Όταν συνδέετε συσκευές συμβατές με Bluetooth LE Audio, όπως ηχεία, ακουστικά ή βοηθήματα ακοής, μπορείτε να ακούσετε άλλες ηχητικές μεταδόσεις.
- **Αυτόματη εναλλαγή buds:** ρύθμιση των Galaxy Buds για αλλαγή από μια άλλη συσκευή στο τηλέφωνό σας όταν πραγματοποιείτε ή απαντάτε σε κλήση, αναπαράγετε μέσα και άλλα. Μπορείτε να χρησιμοποιήσετε αυτή τη λειτουργία μόνο όταν έχετε συνδεθεί στον ίδιο λογαριασμό Samsung στην άλλη συσκευή και φοράτε τα Galaxy Buds σας.
- **Κλήσεις και μηνύματα σε άλλες συσκευές:** συνδέστε άλλες συσκευές, όπως tablet, στο τηλέφωνό σας για να χρησιμοποιείτε τις λειτουργίες κλήσεων και ανταλλαγής μηνυμάτων στο tablet στις συσκευές εκείνες χρησιμοποιώντας τον αριθμό του τηλεφώνου σας. Πρέπει να συνδεθείτε με τον ίδιο λογαριασμό Samsung στις συνδεδεμένες συσκευές και στο τηλέφωνό σας. Ορισμένες λειτουργίες κλήσεων και ανταλλαγής μηνυμάτων ενδέχεται να μην είναι διαθέσιμες.
- **Συνέχεια σε άλλες συσκευές:** χρησιμοποιήστε τις εφαρμογές και λειτουργίες του τηλεφώνου σας σε άλλες συσκευές που είναι συνδεδεμένες με τον λογαριασμό Samsung σας.
- **Κοινή χρήση κάμερας:** χρησιμοποιήστε την κάμερα του τηλεφώνου σας ως κάμερα web για ένα κοντινό tablet ή Galaxy Book. Για να χρησιμοποιήσετε αυτή τη λειτουργία, και οι δύο συσκευές πρέπει να είναι συνδεδεμένες στον ίδιο λογαριασμό της Samsung και να έχουν ενεργοποιημένο το Wi-Fi, το Bluetooth και τη λειτουργία κοινής χρήσης κάμερας.
- **Κοινή χρήση χώρου αποθήκευσης:** μοιραστείτε τα αρχεία του τηλεφώνου σας με το τηλέφωνο Samsung, τη Samsung TV ή το Galaxy Book. Για να χρησιμοποιήσετε αυτή τη λειτουργία, και οι δύο συσκευές πρέπει να είναι συνδεδεμένες στον ίδιο λογαριασμό της Samsung και να έχουν ενεργοποιημένο το Wi-Fi, το Bluetooth και τη λειτουργία κοινής χρήσης χώρου αποθήκευσης.
- **Σύνδεση στα Windows:** χρησιμοποιήστε εφαρμογές και ελέγξτε τις ειδοποιήσεις από την κινητή συσκευή σας σε έναν υπολογιστή με Windows. Απαιτείται λογαριασμός Microsoft για να χρησιμοποιήσετε τη λειτουργία αυτή. Επισκεφθείτε τη διεύθυνση <https://aka.ms/setuptw> για λεπτομέρειες.
- **Έλεγχος πολλών:** χρησιμοποιήστε ένα ποντίκι και ένα πληκτρολόγιο συνδεδεμένα σε έναν υπολογιστή Samsung που υποστηρίζει αυτή τη λειτουργία στο τηλέφωνό σας.

- **Samsung DeX:** χρησιμοποιήστε τις λειτουργίες της κινητής συσκευής σας σε ένα περιβάλλον εργασίας παρόμοιο με αυτό ενός υπολογιστή. Ανατρέξτε στην ενότητα [Samsung DeX](#) για περισσότερες πληροφορίες.
- **Smart View:** προβάλλετε το εμφανιζόμενο περιεχόμενο του τηλεφώνου σας σε μια μεγάλη οθόνη συνδέοντας το τηλέφωνό σας με μια τηλεόραση ή μόνιτορ με δυνατότητα κατοπτρισμού οθόνης. Ανατρέξτε στην ενότητα [Smart View](#) για περισσότερες πληροφορίες.
- **Galaxy Wearable:** όταν συνδέετε το τηλέφωνό σας με τη φορητή συσκευή, μπορείτε να προσαρμόσετε τις ρυθμίσεις και εφαρμογές της φορητής συσκευής. Ανατρέξτε στην ενότητα [Galaxy Wearable](#) για περισσότερες πληροφορίες.
- **SmartThings:** ελέγχετε και διαχειρίζεστε έξυπνες οικιακές συσκευές και προϊόντα Internet of Things (IoT). Ανατρέξτε στην ενότητα [SmartThings](#) για περισσότερες πληροφορίες.
- **Android Auto:** συνδέστε τη συσκευή σας σε ένα όχημα και ελέγξτε ορισμένες από τις λειτουργίες της συσκευής σας στην οθόνη του οχήματος.



Ορισμένες λειτουργίες μπορεί να μην είναι διαθέσιμες ανάλογα με το μοντέλο.

## Galaxy AI

Χρησιμοποιήστε προηγμένες λειτουργίες νοημοσύνης για να σας βοηθήσουν να χρησιμοποιήσετε τη συσκευή σας.

Στην οθόνη ρυθμίσεων, πατήστε **Galaxy AI**. Ανατρέξτε στην ενότητα [Galaxy AI](#) για περισσότερες πληροφορίες.

## Λειτουργίες και ρουτίνες

### Χρήση λειτουργιών

Προσθέστε μια λειτουργία με βάση την τρέχουσα δραστηριότητα ή την τοποθεσία σας. Οι ρυθμίσεις της συσκευής σας θα αλλάξουν για να ταιριάζουν με τη δραστηριότητα ή την κατάστασή σας. Μπορείτε να ενεργοποιήσετε ή να απενεργοποιήσετε τη λειτουργία από τον πίνακα γρήγορων ρυθμίσεων.

### Προσθήκη λειτουργιών

- 1 Στην οθόνη ρυθμίσεων, πατήστε **Λειτουργίες και ρουτίνες** → **Λειτουργίες**.
- 2 Επιλέξτε μια λειτουργία που θέλετε ή πατήστε **Προσθήκη λειτουργίας** για να προσθέσετε τις δικές σας λειτουργίες.

## Εκτέλεση λειτουργιών

Οι λειτουργίες εκτελούνται αυτόματα όταν εντοπιστούν οι συνθήκες τους. Μπορείτε επίσης να τις εκτελέσετε χειροκίνητα πατώντας το πλήκτρο οποτεδήποτε θέλετε.

Για να εκτελείτε τις λειτουργίες χειροκίνητα, επιλέξτε τη λειτουργία που θέλετε και πατήστε **Ενεργοποίηση**.

Για να απενεργοποιήσετε μια λειτουργία που εκτελείται, πατήστε τη λειτουργία και πατήστε **Απενεργ.**

Εναλλακτικά, ανοίξτε τον πίνακα γρήγορων ρυθμίσεων, πατήστε **Λειτουργίες**, και στη συνέχεια επιλέξτε μια λειτουργία για να την ενεργοποιήσετε. Για να απενεργοποιήσετε τη λειτουργία, πατήστε το κουμπί τρόπου λειτουργίας στον πίνακα γρήγορων ρυθμίσεων.

## Χρήση ρουτινών

Αυτοματοποιήστε τις επαναλαμβανόμενες καθημερινές σας εργασίες. Για παράδειγμα, μπορείτε να αλλάζετε αυτόματα τις ρυθμίσεις ήχου σας ανάλογα με το πού βρίσκεστε, να βελτιστοποιείτε τις ρυθμίσεις της συσκευής σας για παιχνίδια και πολλά άλλα.

### Προσθήκη ρουτινών

- 1 Στην οθόνη ρυθμίσεων, πατήστε **Λειτουργίες και ρουτίνες** → **Ρουτίνες**.
- 2 Πατήστε το εικονίδιο δημιουργίας (+) και προσθέστε τις δικές σας ρουτίνες ή πατήστε **Ανακαλύψτε** και επιλέξτε μια ρουτίνα που θέλετε.  
Αν θέλετε να ορίσετε τη συνθήκη λειτουργίας της ρουτίνας σε χειροκίνητη, πατήστε **Μη αυτόματη εκκίνηση**. Η επιλογή αυτή εμφανίζεται μόνο όταν δεν έχουν οριστεί συνθήκες λειτουργίας.

### Εκτέλεση ρουτινών

Οι αυτόματες ρουτίνες εκτελούνται αυτόματα όταν εντοπιστούν οι συνθήκες τους. Για ρουτίνες για τις οποίες ρυθμίζετε τη συνθήκη λειτουργίας ως **Μη αυτόματη εκκίνηση**, μπορείτε να τις εκτελέσετε χειροκίνητα πατώντας το πλήκτρο όποτε θέλετε.

Για να εκτελέσετε ρουτίνες χειροκίνητα, πατήστε το εικονίδιο έναρξης (▶) δίπλα στη ρουτίνα που θέλετε να εκτελέσετε. Εάν θέλετε να χρησιμοποιήσετε ένα widget, πατήστε μια ρουτίνα στο **Μη αυτόματες ρουτίνες** και πατήστε **Περισσότερα** → **Προσθήκη στην Αρχική οθόνη** → **Προσθήκη**. Η ρουτίνα θα προστεθεί ως widget στην Αρχική οθόνη και μπορείτε να εκτελέσετε τη ρουτίνα πατώντας το widget.

Για να σταματήσετε τις ρουτίνες που εκτελούνται, πατήστε το εικονίδιο λίστας ρουτινών (>), πατήστε τη ρουτίνα στο **Σε λειτουργία** και, κατόπιν, πατήστε **Διακοπή**, ή πατήστε το widget της ρουτίνας στην αρχική οθόνη.

# Ήχοι και δόνηση

## Επιλογές

Αλλάξτε τις ρυθμίσεις για διάφορους ήχους στη συσκευή σας.

Στην οθόνη ρυθμίσεων, πατήστε **Ήχοι και δόνηση**.

- **Ήχος / Δόνηση / Σίγαση:** ρύθμιση της συσκευής να χρησιμοποιεί λειτουργία ήχου, λειτουργία δόνησης ή αθόρυβη λειτουργία.
- **Δόνηση κατά την κλήση:** ρύθμιση για δόνηση και αναπαραγωγή ήχου κλήσης από τη συσκευή για εισερχόμενες κλήσεις.
- **Προσωρινή σίγαση:** ρύθμιση της συσκευής για χρήση της αθόρυβης λειτουργίας για συγκεκριμένη περίοδο.
- **Ήχος κλήσης:** αλλαγή του ήχου κλήσης.
- **Ήχος ειδοποίησης:** αλλάξτε τον ήχο ειδοποίησης.
- **Ήχος συστήματος:** αλλαγή του ήχου για ορισμένες ενέργειες, όπως η φόρτιση της συσκευής.
- **Ένταση:** προσαρμόστε το επίπεδο έντασης ήχου της συσκευής.
- **Δόνηση κλήσης:** αλλαγή των ρυθμίσεων δόνησης κλήσεων.
- **Δόνηση ειδοποίησης:** αλλαγή των ρυθμίσεων δόνησης ειδοποιήσεων.
- **Δόνηση συστήματος:** επιλέξτε ενέργειες για να λαμβάνετε ανατροφοδότηση δόνησης και ρυθμίστε την ένταση της δόνησης.
- **Επίπεδο δόνησης:** προσαρμογή της έντασης της δόνησης για ειδοποίηση.
- **Ποιότητα ήχου και εφέ:** ρύθμιση της ποιότητας ήχου και εφέ της συσκευής. Ανατρέξτε στην ενότητα [Ποιότητα ήχου και εφέ](#) για περισσότερες πληροφορίες.
- **Διαχωρισμός ήχου εφαρμογής:** ρύθμιση της συσκευής να αναπαραγάγει ήχο πολυμέσων από συγκεκριμένη εφαρμογή ξεχωριστά σε άλλη συσκευή ήχου. Ανατρέξτε στην ενότητα [Διαχωρισμός ήχου εφαρμογής](#) για περισσότερες πληροφορίες.



Ορισμένες λειτουργίες μπορεί να μην είναι διαθέσιμες ανάλογα με το μοντέλο.

## Ποιότητα ήχου και εφέ

Ρυθμίστε την ποιότητα ήχου και εφέ της συσκευής.

Στην οθόνη ρυθμίσεων, πατήστε **Ήχοι και δόνηση** → **Ποιότητα ήχου και εφέ**.

- **Dolby Atmos:** επιλέξτε λειτουργία ήχου surround βελτιστοποιημένη για διάφορους τύπους ακουστικών εμπειριών, όπως ταινίες, μουσική και φωνή. Με το Dolby Atmos, μπορείτε να έχετε την εμπειρία κινούμενων ήχων που ρέουν παντού γύρω σας.
- **Equaliser:** αλλάξτε το προφίλ ήχου και απολαύστε βελτιστοποιημένο ήχο.
- **Κανονικοποίηση έντασης:** μείωση των διαφορών στην ένταση ήχου μεταξύ διαφορετικού περιεχομένου. Η συσκευή θα αυξήσει αυτόματα την ένταση ήχου του περιεχομένου με χαμηλή ένταση.
- **Ρυθμίσεις ήχου εφαρμογής:** ελέγξτε και διαχειριστείτε τις βελτιστοποιημένες ρυθμίσεις ήχου που έχετε αποθηκεύσει για κάθε εφαρμογή πολυμέσων. Για να προσαρμόσετε τις ρυθμίσεις ήχου για κάθε εφαρμογή, ανοίξτε τον πίνακα γρήγορων ρυθμίσεων κατά την αναπαραγωγή περιεχομένου στην εφαρμογή, πιέστε και κρατήστε πατημένη τη γραμμή ρύθμισης της έντασης ήχου και, στη συνέχεια, αλλάξτε τις ρυθμίσεις. Οι ίδιες ρυθμίσεις θα εφαρμοστούν την επόμενη φορά που θα εκτελέσετε την εφαρμογή.
- **Adapt sound:** ρυθμίστε τον καλύτερο ήχο για εσάς.
- **Αναβάθμιση ποιότητας UHQ:** ενισχύστε την ανάλυση ήχου μουσικής και βίντεο όταν χρησιμοποιείτε ενσύρματο σετ UHQ ακουστικών ή ακουστικά Bluetooth που υποστηρίζουν UHQ.



Ανάλογα με το μοντέλο, πρέπει να συνδέσετε σετ ακουστικών για να χρησιμοποιήσετε ορισμένες λειτουργίες.

## Διαχωρισμός ήχου εφαρμογής

Ρυθμίστε τη συσκευή για αναπαραγωγή ήχου πολυμέσων από μια συγκεκριμένη εφαρμογή στο συνδεδεμένο ηχείο Bluetooth ή σε ακουστικά.

Για παράδειγμα μπορείτε να ακούτε την εφαρμογή πλοήγησης από το ηχείο της συσκευής σας ενώ ακούτε την αναπαραγωγή από την εφαρμογή μουσικής μέσω του ηχείου Bluetooth στο όχημα.

- 1 Στην οθόνη ρυθμίσεων, πατήστε **Ήχοι και δόνηση** → **Διαχωρισμός ήχου εφαρμογής** και πατήστε τον διακόπτη για ενεργοποίηση.
- 2 Επιλέξτε μια εφαρμογή για αναπαραγωγή ήχων πολυμέσων ξεχωριστά και πατήστε το κουμπί επιστροφή (<).
- 3 Επιλέξτε μια συσκευή για αναπαραγωγή του ήχου πολυμέσων της επιλεγμένης εφαρμογής.

## Ειδοποιήσεις

Αλλάξτε τις ρυθμίσεις ειδοποίησης.

Στην οθόνη ρυθμίσεων, πατήστε **Ειδοποιήσεις**.

- **Ειδοποιήσεις εφαρμογής:** επιλογή των εφαρμογών από τις οποίες θέλετε να λαμβάνετε ειδοποιήσεις.
- **Στυλ αναδυόμενης ειδοποίησης:** επιλογή στυλ αναδυόμενης ειδοποίησης και αλλαγή των ρυθμίσεων.
- **Απόκρ. περιεχ. όσο είναι κλειδ.:** ρυθμίστε εάν θα κρύβεται το περιεχόμενο των ειδοποιήσεων στην κλειδωμένη οθόνη.
- **Ταξιν. και φιλτρ. ειδοποιήσεων:** επιλογή μεθόδου για ταξινόμηση ή φιλτράρισμα ειδοποιήσεων.
- **Επισημάνσεις ειδοποιήσεων:** χρησιμοποιήστε τη λειτουργία προτεραιότητας σημαντικών ειδοποιήσεων ή τη λειτουργία σύνοψης ειδοποιήσεων.
- **Γραμμή κατάστασης:** ορίστε τον τρόπο εμφάνισης των εικονιδίων στη γραμμή κατάστασης.
- **Κλειδώμα Οθόνης:** ρύθμιση του τρόπου εμφάνισης ειδοποιήσεων στην κλειδωμένη οθόνη.
- **Μην ενοχλείτε:** ρύθμιση της συσκευής για σίγαση όλων των ήχων, εκτός επιτρεπόμενων εξαιρέσεων.
- **Σύνθετες ρυθμίσεις:** διαμόρφωση προηγμένων ρυθμίσεων για ειδοποιήσεις.

## Οθόνη

### Επιλογές

Αλλάξτε τις ρυθμίσεις της οθόνης και της αρχικής οθόνης.

Στην οθόνη ρυθμίσεων, πατήστε **Οθόνη**.

- **Φωτεινή / Σκουρόχρωμη:** ενεργοποίηση ή απενεργοποίηση της σκοτεινής λειτουργίας.
- **Ρυθμίσεις σκουρόχρωμης λειτουργίας:** μείωση της κόπωσης των ματιών εφαρμόζοντας το σκούρο θέμα όταν χρησιμοποιείτε τη συσκευή τη νύχτα ή σε σκοτεινό χώρο. Μπορείτε να ρυθμίσετε το πρόγραμμα ώστε να εφαρμόζεται η σκοτεινή λειτουργία.



Το σκούρο θέμα μπορεί να μην εφαρμόζεται σε ορισμένες εφαρμογές.

- **Φωτεινότητα:** προσαρμογή της φωτεινότητας της οθόνης.
- **Προσαρμόσιμη φωτεινότητα:** ορίζεται ώστε η συσκευή να παρακολουθεί τις ρυθμίσεις φωτεινότητάς σας και να τις εφαρμόζει αυτόματα σε παρόμοιες συνθήκες φωτισμού.

- **Επιπλέον φωτεινότητα:** ρύθμιση της οθόνης να είναι φωτεινότερη από τη μέγιστη φωτεινότητα. Η λειτουργία αυτή είναι διαθέσιμη όταν απενεργοποιείτε τη λειτουργία **Προσαρμόσιμη φωτεινότητα**.
- **Εμφάνιση απορρήτου:** περιορίζει την ορατότητα της οθόνης από πλευρικές γωνίες για την προστασία του απορρήτου σας.
- **Ομαλή κίνηση:** αλλαγή του ρυθμού ανανέωσης της οθόνης. Όταν ρυθμίζεται υψηλός ρυθμός ανανέωσης, η οθόνη κυλά ομαλότερα. Ανατρέξτε στην ενότητα **Ομαλή κίνηση** για περισσότερες πληροφορίες.
- **Προστασία για ξεκούραστα μάτια:** μειώστε την καταπόνηση των ματιών περιορίζοντας την ποσότητα μπλε φωτός που εκπέμπεται από την οθόνη. Μπορείτε να ρυθμίσετε το πρόγραμμα ώστε να εφαρμόζεται αυτή η λειτουργία.
- **Προσαρμόσιμος τόνος χρώματος:** προσαρμόστε τα χρώματα και την ισορροπία λευκού ανάλογα με τις συνθήκες φωτισμού περιβάλλοντος για να κάνετε τα χρώματα να φαίνονται πιο φυσικά σε διαφορετικά περιβάλλοντα.
- **Λειτουργία οθόνης:** αλλαγή της λειτουργίας οθόνης για προσαρμογή του χρώματος και της αντίθεσης της οθόνης. Ανατρέξτε στην ενότητα **Αλλαγή της λειτουργίας οθόνης ή ρύθμιση του χρώματος οθόνης** για περισσότερες πληροφορίες.
- **Μέγεθος γραμματοσειράς και στυλ:** αλλάξτε το μέγεθος και το στυλ της γραμματοσειράς.
- **Ζουμ οθόνης:** κάντε τα στοιχεία στην οθόνη μεγαλύτερα ή μικρότερα.
- **Ανάλυση οθόνης:** αλλαγή της ανάλυσης οθόνης. Οι υψηλότερες αναλύσεις κάνουν την οθόνη πιο ζωντανή, ωστόσο, καταναλώνουν περισσότερη μπαταρία. Μπορεί να κλείσουν κάποιες εκτελούμενες εφαρμογές όταν αλλάξετε την ανάλυση.
- **Εγκοπή κάμερας:** ρυθμίστε τη συσκευή για να κρύβει την μπροστινή κάμερα από την οθόνη.
- **Λήξη χρονικού ορίου οθόνης:** ρύθμιση της χρονικής διάρκειας αναμονής της συσκευής πριν να απενεργοποιηθεί ο οπίσθιος φωτισμός της οθόνης.
- **Εύκολη λειτουργία:** εναλλαγή στην εύκολη λειτουργία για την εμφάνιση μεγαλύτερων εικονιδίων και την εφαρμογή πιο απλής διάταξης στην αρχική οθόνη.
- **Πλαίσια Edge:** αλλάξτε τις ρυθμίσεις για το πλαίσιο Edge.
- **Γραμμή πλοήγησης:** αλλάξτε τις ρυθμίσεις της γραμμής πλοήγησης. Ανατρέξτε στην ενότητα **Γραμμή πλοήγησης (προγραμματιζόμενα πλήκτρα)** για περισσότερες πληροφορίες.
- **Προστασία από τυχαία αγγίγματα:** ρύθμιση της συσκευής ώστε να αποτρέπει εντοπισμό από την οθόνη εισαγωγής στοιχείων μέσω αφής όταν βρίσκεται σε σκοτεινό χώρο, όπως τσέπη ή τσάντα.
- **Ευαισθησία αφής:** αύξηση της ευαισθησίας αφής της οθόνης για χρήση με προστατευτικά οθόνης.

- **Εμφάνιση πληροφοριών χρέωσης:** ρύθμιση της συσκευής να εμφανίζει τις πληροφορίες φόρτισης, όπως το υπολειπόμενο ποσοστό της μπαταρίας όταν η οθόνη είναι απενεργοποιημένη.
- **Προφύλαξη οθόνης:** ρύθμιση της συσκευής να κάνει εκκίνηση της προστασίας οθόνης όταν η συσκευή φορτίζεται.



Ορισμένες λειτουργίες μπορεί να μην είναι διαθέσιμες ανάλογα με το μοντέλο.

## Ομαλή κίνηση

Ο ρυθμός ανανέωσης είναι ο αριθμός των φορών που ανανεώνεται η οθόνη κάθε δευτερόλεπτο. Χρησιμοποιήστε υψηλό ρυθμό ανανέωσης για να αποφύγετε το τρεμόσβημα της οθόνης κατά την εναλλαγή μεταξύ των οθονών. Η οθόνη κυλά πιο ομαλά. Όταν επιλέγετε τυπικό ρυθμό ανανέωσης, μπορείτε να χρησιμοποιήσετε την μπαταρία για περισσότερο χρόνο.

- 1 Στην οθόνη ρυθμίσεων, πατήστε **Οθόνη** → **Ομαλή κίνηση**.
- 2 Επιλέξτε έναν ρυθμό ανανέωσης.
  - **Προσαρμοσίμη:** απολαύστε ομαλότερες κινούμενες εικόνες και κύλιση προσαρμόζοντας αυτόματα τον ρυθμό ανανέωσης της οθόνης σας σε υψηλότερη τιμή.
  - **Βασικός:** χρησιμοποιήστε τυπικό ρυθμό ανανέωσης σε κανονικές καταστάσεις για να διατηρήσετε ισχύ της μπαταρίας.

## Αλλαγή της λειτουργίας οθόνης ή ρύθμιση του χρώματος οθόνης

Αλλαγή της λειτουργίας οθόνης ή ρύθμιση του χρώματος οθόνης ανάλογα με την προτίμησή σας.

### Αλλαγή της λειτουργίας οθόνης

Στην οθόνη ρυθμίσεων πατήστε **Οθόνη** → **Λειτουργία οθόνης** και επιλέξτε την επιθυμητή λειτουργία.

- **Έντονη:** αυτή βελτιστοποιεί το εύρος χρώματος, τον κορεσμό και την ευκρίνεια της οθόνης σας. Μπορείτε επίσης να προσαρμόσετε την ισορροπία χρώματος οθόνης κατά αξία χρώματος.
- **Φυσική:** αυτή προσαρμόζει την οθόνη σε φυσικό τόνο.



- Μπορείτε να ρυθμίσετε το χρώμα οθόνης μόνο στη **Έντονη** λειτουργία.
- Η **Έντονη** λειτουργία μπορεί να μην είναι συμβατή με εφαρμογές τρίτων εταιρειών.

## Βελτιστοποίηση της ισορροπίας χρώματος πλήρους οθόνης

Βελτιστοποιήστε το χρώμα οθόνης ρυθμίζοντας τους χρωματικούς τόνους σύμφωνα με τις προτιμήσεις σας.

Στην οθόνη ρυθμίσεων, πατήστε **Οθόνη** → **Λειτουργία οθόνης** → **Έντονη** και προσαρμόστε τη γραμμή ρύθμισης χρώματος στο **Εξισορρόπηση λευκού**.

Όταν σύρετε τη μπάρα ρύθμισης χρώματος προς το **Ψυχρό**, ο μπλε χρωματικός τόνος αυξάνεται. Όταν σύρετε τη μπάρα προς το **Θερμό**, ο κόκκινος χρωματικός τόνος αυξάνεται.

## Ρύθμιση του τόνου οθόνης σύμφωνα με τιμή χρώματος

Αυξήστε ή μειώστε ορισμένους χρωματικούς τόνους προσαρμόζοντας ξεχωριστά τις τιμές Κόκκινο, Πράσινο, ή Μπλε.



- 1 Στην οθόνη ρυθμίσεων πατήστε **Οθόνη** → **Λειτουργία οθόνης** → **Έντονη**.
- 2 Πατήστε **Σύνθετες ρυθμίσεις**.
- 3 Προσαρμόστε τη μπάρα χρώματος **R** (Κόκκινο), **G** (Πράσινο), ή **B** (Μπλε) σύμφωνα με την προτίμησή σας. Ρυθμίζεται ο τόνος οθόνης.  
Για προσαρμογή του επιπέδου ζωηρότητας, σύρετε την μπάρα κάτω από το **Ζωντάνια χρωμάτων**.

## Μπαταρία

Ελέγξτε την υπολειπόμενη ισχύ μπαταρίας και χρόνο χρήσης της συσκευής. Για συσκευές με χαμηλά επίπεδα μπαταρίας, διατηρήστε την ισχύ της μπαταρίας ενεργοποιώντας λειτουργίες εξοικονόμησης ισχύος.

Στην οθόνη ρυθμίσεων, πατήστε **Μπαταρία**.

- **Ημερήσια χρήση:** έλεγχος του επιπέδου μπαταρίας και του ιστορικού χρήσης.
- **Εξοικονόμηση ενέργειας:** ενεργοποιήστε τη λειτουργία εξοικονόμησης ενέργειας για να παρατείνετε τον χρόνο χρήσης της μπαταρίας.
- **Όριο χρήσης στο παρασκήνιο:** περιορίστε τη χρήση της μπαταρίας για εφαρμογές που δεν χρησιμοποιείτε συχνά.
- **Προστασία μπαταρίας:** ρυθμίστε τη διακοπή της φόρτισης όταν η μπαταρία είναι πλήρως φορτισμένη ή περιορίστε τη μέγιστη φόρτιση στο προκαθορισμένο επίπεδο.

- **Πληροφορίες μπαταρίας:** έλεγχος των πληροφοριών μπαταρίας.
  -  Μπορείτε να ελέγξετε τις ακόλουθες πληροφορίες για την μπαταρία εδώ. Οι διαθέσιμες πληροφορίες ενδέχεται να διαφέρουν ανάλογα με τη γεωγραφική περιοχή, τον πάροχο υπηρεσιών ή το μοντέλο.
    - Ημερομηνία κατασκευής της μπαταρίας
    - Ημερομηνία πρώτης χρήσης
    - Αριθμός κύκλων πλήρους φόρτισης/εκφόρτισης (με βάση την ονομαστική χωρητικότητα)
    - Μετρούμενη κατάσταση υγείας
- **Ρυθμίσεις φόρτισης:** διαμόρφωση των ρυθμίσεων φόρτισης.
- **Ασύρματη κοινή χρήση ισχύος:** φορτίστε μια άλλη συσκευή με την μπαταρία του τηλεφώνου σας. Ανατρέξτε στην ενότητα [Ασύρματη κοινή χρήση ισχύος](#) για περισσότερες πληροφορίες.
- **Αυτόμ. μείωση φωτεινότητας οθόνης:** χαμηλώστε τη φωτεινότητα της οθόνης όταν η υπολειπόμενη ισχύς της μπαταρίας πέσει κάτω από ένα ορισμένο επίπεδο.
  - 
    - Ο υπολειπόμενος χρόνος χρήσης δείχνει τον χρόνο που απομένει μέχρι την εξάντληση της μπαταρίας. Ο υπολειπόμενος χρόνος χρήσης ενδέχεται να διαφέρει ανάλογα με τις ρυθμίσεις της συσκευής σας και τις συνθήκες λειτουργίας.
    - Ίσως να μην λαμβάνετε ειδοποιήσεις από ορισμένες εφαρμογές που χρησιμοποιούν τη λειτουργία εξοικονόμησης ισχύος.

## Φόντο και στιλ

Αλλάξτε τις ρυθμίσεις φόντου για την αρχική οθόνη και την κλειδωμένη οθόνη.

Στην οθόνη ρυθμίσεων, πατήστε **Φόντο και στιλ**.

## Θέματα

Αλλάξτε την οθόνη της συσκευής σας στο δικό σας στυλ εφαρμόζοντας το θέμα που θέλετε.

Στην οθόνη ρυθμίσεων, πατήστε **Θέματα**. Θα εμφανιστεί η οθόνη Θέματα Galaxy.

Αγοράστε ή κατεβάστε θέματα, ταπετσαρίες, εικονίδια ή άλλα στοιχεία που θέλετε και εφαρμόστε τα στη συσκευή σας.

### Εφαρμογή των θεμάτων, των ταπετσαριών ή των εικονιδίων σας

Εάν θέλετε να επαναφέρετε το προεπιλεγμένο στυλ ή ένα στυλ που είχατε κατεβάσει προηγουμένως, στην οθόνη Θέματα Galaxy, πατήστε **Μενού** → **Το περιεχόμενό μου** και επιλέξτε την κατηγορία που θέλετε.

### Προσθήκη μεθόδων πληρωμής ή έλεγχος του ιστορικού αγορών σας

Στην οθόνη Θέματα Galaxy, πατήστε **Μενού** → **Μέθοδοι πληρωμής** και προσθέστε μια μέθοδο πληρωμής, όπως πιστωτική κάρτα. Μπορείτε να χρησιμοποιήσετε την καταχωρημένη μέθοδο πληρωμής για να αγοράσετε περιεχόμενο επί πληρωμεί στο Galaxy Themes.

Εάν θέλετε να ελέγξετε το ιστορικό αγορών σας, πατήστε **Μενού** → **Αποδείξεις**.



- Οι διαθέσιμες λειτουργίες ενδέχεται να διαφέρουν ανάλογα με την έκδοση λογισμικού, την έκδοση εφαρμογής ή του μοντέλου της συσκευής.
- Όταν αλλάζετε το θέμα, ορισμένες εφαρμογές θα κλείσουν και ενδέχεται να χαθούν μη αποθηκευμένα δεδομένα.

## Αρχική οθόνη

Διαμόρφωση των ρυθμίσεων για την αρχική οθόνη, όπως η διάταξη οθόνης.

Στην οθόνη ρυθμίσεων, πατήστε **Αρχική οθόνη**.

# Οθόνη κλειδώματος και AOD

## Επιλογές

Αλλάξτε τις ρυθμίσεις για την κλειδωμένη οθόνη και την Always On Display.

Στην οθόνη ρυθμίσεων, πατήστε **Οθόνη κλειδώματος και AOD**.

- **Κλειδώμα οθόνης και βιομετρικά:** αλλαγή της μεθόδου κλειδώματος οθόνης.
  - **Επέκταση ξεκλειδώματος:** ρυθμίστε τη συσκευή να ξεκλειδώνει μόνη της όταν εντοπίζονται έμπιστες τοποθεσίες ή συσκευές. Ανατρέξτε στην ενότητα [Επέκταση ξεκλειδώματος](#) για περισσότερες πληροφορίες.
  - **Ρυθμίσεις ασφαλούς κλειδώματος:** αλλαγή των ρυθμίσεων κλειδώματος οθόνης για την επιλεγμένη μέθοδο κλειδώματος.
  - **Always On Display:** ρύθμιση της συσκευής να εμφανίζει πληροφορίες ενώ είναι απενεργοποιημένη η οθόνη. Ανατρέξτε στην ενότητα [Always On Display](#) για περισσότερες πληροφορίες.
  - **Now bar:** επιλέξτε τα στοιχεία που θα εμφανίζονται στην κλειδωμένη οθόνη.
  - **Παρατετ. άγγιγ. για επεξεργασία:** ρύθμιση της συσκευής να εμφανίζει τις επιλογές επεξεργασίας όταν αγγίζετε παρατεταμένα στην κλειδωμένη οθόνη.
  - **Ρολόι περιαγωγής:** αλλαγή του ρολογιού για εμφάνιση και της τοπικής ζώνης ώρας και της ζώνης ώρας του σπιτιού σας στην κλειδωμένη οθόνη κατά την περιαγωγή.
  - **Πληροφορίες επαφής:** ρύθμιση της συσκευής να εμφανίζονται οι πληροφορίες των επαφών, όπως η διεύθυνση email, στην κλειδωμένη οθόνη.
  - **Εμφ. εφέ μετάβασης ξεκλειδ.:** ρυθμίστε την εμφάνιση του εφέ μετάβασης ξεκλειδώματος όταν ξεκλειδώνετε την οθόνη μέσω των βιομετρικών σας δεδομένων.
  - **Πληροφορίες σχετικά με την οθόνη κλειδώματος:** ελέγξτε την έκδοση της κλειδωμένης οθόνης και τις νομικές πληροφορίες.
-  • Ορισμένες λειτουργίες μπορεί να μην είναι διαθέσιμες ανάλογα με τον πάροχο ή το μοντέλο.
- Οι διαθέσιμες επιλογές ενδέχεται να διαφέρουν ανάλογα με τη μέθοδο κλειδώματος οθόνης που έχει επιλεγεί.

## Επέκταση ξεκλειδώματος

Μπορείτε να ρυθμίσετε τη συσκευή να ξεκλειδώνει μόνη της και να παραμένει ξεκλειδωτή όταν εντοπίζονται έμπιστες τοποθεσίες ή συσκευές.

Για παράδειγμα, αν έχετε ορίσει το σπίτι σας σαν έμπιστη τοποθεσία, όταν φτάνετε στο σπίτι η συσκευή σας εντοπίζει την τοποθεσία και αυτόματα ξεκλειδώνει μόνη της.

Στην οθόνη ρυθμίσεων, πατήστε **Οθόνη κλειδώματος και AOD** → **Επέκταση ξεκλειδώματος** και ακολουθήστε τις οδηγίες επί της οθόνης για να ολοκληρώσετε τη διαμόρφωση.



- Η λειτουργία αυτή είναι διαθέσιμη για χρήση αφού ορίσετε μια μέθοδο κλειδώματος οθόνης.
- Αν δεν χρησιμοποιήσετε τη συσκευή σας για τέσσερις ώρες ή όταν ενεργοποιείτε τη συσκευή, πρέπει να ξεκλειδώσετε την οθόνη χρησιμοποιώντας το μοτίβο, PIN, ή κωδικό πρόσβασης που ορίζετε.

## Always On Display

**(Εμφάνιση πληροφοριών όταν είναι απενεργοποιημένη η οθόνη)**

Μπορείτε να ελέγξετε τις πληροφορίες στην οθόνη, όπως το ρολόι, όταν αυτή είναι απενεργοποιημένη.

Μπορείτε επίσης να ελέγχετε ειδοποιήσεις για νέα μηνύματα ή αναπάντητες κλήσεις.

Για να ρυθμίσετε το Always On Display να εμφανίζεται μόνο κατά τη διάρκεια της προκαθορισμένης κατάστασης, στην οθόνη ρυθμίσεων, πατήστε **Οθόνη κλειδώματος και AOD** → **Always On Display** → **Χρόνος εμφάνισης**, και κατόπιν πραγματοποιήστε την επιλογή που θέλετε.



Η φωτεινότητα της Always On Display μπορεί να αλλάξει αυτόματα ανάλογα με τις συνθήκες φωτισμού.

## Άνοιγμα ειδοποιήσεων στην Always On Display

Όταν λαμβάνετε μήνυμα, αναπάντητη κλήση ή ειδοποιήσεις εφαρμογών, στην Always On Display εμφανίζονται εικονίδια ειδοποίησης. Πατήστε δύο φορές σε ένα εικονίδιο ειδοποίησης για να ελέγξετε την ειδοποίησή του.

Για να χρησιμοποιήσετε αυτή τη λειτουργία, στην οθόνη ρυθμίσεων, πατήστε **Ειδοποιήσεις** → **Κλείδωμα Οθόνης** και πατήστε **Κάρτες** στο **Στυλ ειδοποίησης**.



Εάν η οθόνη είναι κλειδωμένη, πρέπει να την ξεκλειδώσετε για να ελέγξετε τις ειδοποιήσεις.

## Απενεργοποίηση της λειτουργίας Always On Display

Στην οθόνη ρυθμίσεων, πατήστε **Οθόνη κλειδώματος και AOD** και πατήστε τον διακόπτη **Always On Display** για απενεργοποίηση.

# Ασφάλεια και απόρρητο

## Επιλογές

Ελέγξτε την κατάσταση ασφαλείας και απορρήτου της συσκευής και αλλάξτε τις ρυθμίσεις.

Στην οθόνη ρυθμίσεων, πατήστε **Ασφάλεια και απόρρητο**.

- **Κλείδωμα οθόνης:** αλλαγή των ρυθμίσεων για την κλειδωμένη οθόνη.
- **Ασφάλεια λογαριασμού:** αλλάξτε τις ρυθμίσεις για τους λογαριασμούς σας.
- **Προστασία χαμένης συσκευής:** ενεργοποίηση ή απενεργοποίηση της λειτουργίας Εύρεση του κινητού μου. Μεταβείτε στον ιστότοπο [smarthingsfind.samsung.com](http://smarthingsfind.samsung.com) για ανίχνευση και έλεγχο του απολεσθέντος ή κλαπέντος τηλεφώνου σας. Μπορείτε επίσης να ελέγξετε τη θέση των φορετών συσκευών που είναι συνδεδεμένες σε αυτό το τηλέφωνο. Για να αποτρέψετε την πρόσβαση άλλων στις εφαρμογές και τα δεδομένα της συσκευής σας σε περίπτωση κλοπής, ρυθμίστε την να χρησιμοποιεί τη λειτουργία **Προστασία από κλοπή**.
- **Ασφάλεια εφαρμογών:** σαρώστε εφαρμογές και κρατήστε τη συσκευή σας ασφαλή από κακόβουλο λογισμικό.
- **Ενημερώσεις:** έλεγχος της έκδοσης του λογισμικού της συσκευής σας και έλεγχος για ενημερώσεις.
- **Κλείδωμα οθόνης και βιομετρικά:** αλλαγή των ρυθμίσεων για την κλειδωμένη οθόνη και τα βιομετρικά δεδομένα. Ανατρέξτε στην ενότητα [Αναγνώριση προσώπου](#) και [Αναγνώριση δακτυλικού αποτυπώματος](#) για περισσότερες πληροφορίες.
- **Εργαλείο αυτόματου αποκλεισμού:** διατηρήστε τη συσκευή σας ασφαλή, αποκλείοντας απειλές και άλλες ύποπτες δραστηριότητες.
- **Κατάσταση ασφαλείας συσκευών:** ελέγξτε την κατάσταση ασφαλείας των συσκευών σας που είναι συνδεδεμένες με τον λογαριασμό Samsung.
- **Περισσότερες ρυθμίσεις ασφαλείας:** διαμόρφωση πρόσθετων ρυθμίσεων ασφαλείας. Ανατρέξτε στην ενότητα [Ασφαλές Wi-Fi](#), [Ασφαλής φάκελος](#) και [Samsung Pass](#) για περισσότερες πληροφορίες.
- **Άδειες που χρησιμοποιήθηκαν τις τελευταίες 24 ώρες:** έλεγχος του ιστορικού χρήσης αδειών της εφαρμογής ή της λειτουργίας.
- **Προστ. απορρήτου στο Internet:** ελέγξτε το ιστορικό προστασίας απορρήτου στο διαδίκτυο και αλλάξτε τις ρυθμίσεις. Αυτή η λειτουργία θα προστεθεί όταν χρησιμοποιείτε την εφαρμογή **Samsung Internet**.
- **Στοιχεία ελέγχου και ειδοπ.:** ελέγξτε την πρόσβαση σε λειτουργίες όπως το μικρόφωνο και το πρόχειρο.
- **Περισσότερες ρυθμίσεις απορρήτου:** διαμόρφωση πρόσθετων ρυθμίσεων απορρήτου.



Ορισμένες λειτουργίες μπορεί να μην είναι διαθέσιμες ανάλογα με τον πάροχο ή το μοντέλο.

## Αναγνώριση προσώπου

Μπορείτε να ρυθμίσετε τη συσκευή να ξεκλειδώνει η οθόνη με την αναγνώριση του προσώπου σας.



- Αν χρησιμοποιείτε το πρόσωπό σας σαν μέθοδο κλειδώματος οθόνης, το πρόσωπό σας δεν μπορεί να χρησιμοποιηθεί για ξεκλείδωμα της οθόνης την πρώτη φορά αφού ενεργοποιήσετε τη συσκευή. Για να χρησιμοποιήσετε τη συσκευή, πρέπει να ξεκλειδώσετε την οθόνη χρησιμοποιώντας το μοτίβο, PIN ή κωδικό πρόσβασης που ρυθμίζετε όταν καταχωρείτε το πρόσωπο. Πρέπει να είστε προσεχτικοί για να μην ξεχάσετε το μοτίβο, το PIN ή τον κωδικό πρόσβασης σας.
- Αν αλλάξετε τη μέθοδο κλειδώματος οθόνης σε **Κύλιση** ή **Καμία**, που δεν είναι ασφαλείς μέθοδοι, όλα τα βιομετρικά δεδομένα σας θα διαγραφούν.

### Προφυλάξεις για χρήση της αναγνώρισης προσώπου

Προτού χρησιμοποιήσετε την αναγνώριση προσώπου για ξεκλείδωμα της συσκευής σας, θυμηθείτε τις παρακάτω προφυλάξεις.

- Η συσκευή σας θα μπορούσε να ξεκλειδώσει από κάποιον ή κάτι που μοιάζει με την εικόνα σας.
- Η αναγνώριση προσώπου είναι λιγότερο ασφαλής από τη μέθοδο με Μοτίβο, PIN ή Κωδικό πρόσβασης.

### Για καλύτερη αναγνώριση προσώπου

Λάβετε υπόψη τα εξής όταν χρησιμοποιείτε την αναγνώριση προσώπου:

- Λάβετε υπόψη τις συνθήκες της εγγραφής, όπως αν φορούσατε γυαλιά, καπέλα, μάσκα, αν είχατε μούσι ή έντονο μακιγιάζ
- Βεβαιωθείτε ότι βρίσκεστε σε καλά φωτισμένη περιοχή και ότι ο φακός κάμερας είναι καθαρός όταν κάνετε την εγγραφή
- Βεβαιωθείτε ότι η εικόνα δεν είναι θολή για να είναι καλύτερα τα αποτελέσματα της αναγνώρισης

### Καταγραφή του προσώπου σας

Για καλύτερη καταγραφή προσώπου, καταγράψτε το πρόσωπό σας σε εσωτερικούς χώρους και χωρίς άμεσο ηλιακό φως.

- 1 Στην οθόνη ρυθμίσεων, πατήστε **Ασφάλεια και απόρρητο** → **Κλείδωμα οθόνης και βιομετρικά** → **Αναγνώριση προσώπου**.
- 2 Ρυθμίστε μια μέθοδο κλειδώματος οθόνης.

- 3 Διαβάστε τις οδηγίες επί της οθόνης και πατήστε **Συνέχεια**.
- 4 Πατήστε **Καταχώρηση** και τοποθετήστε το πρόσωπό σας στο εσωτερικό του πλαισίου στην οθόνη. Η κάμερα θα σαρώσει το πρόσωπό σας.
  -  • Εάν δεν λειτουργεί σωστά το ξεκλείδωμα με το πρόσωπό σας, πατήστε **Κατάργηση δεδομένων προσώπου** για να αφαιρέσετε το καταγεγραμμένο σας πρόσωπο και να καταγράψετε το πρόσωπό σας ξανά.
  - Για ενίσχυση της αναγνώρισης προσώπων, πατήστε **Προσθήκη εναλλακτικής εμφάνισης για βελτίωση της αναγνώρισης** και προσθέστε μια εναλλακτική εμφάνιση.

## Ξεκλείδωμα της οθόνης με το πρόσωπο

Μπορείτε να ξεκλειδώσετε την οθόνη με το πρόσωπό σας αντί να χρησιμοποιείτε μοτίβο, PIN ή κωδικό πρόσβασης.

- 1 Στην οθόνη ρυθμίσεων, πατήστε **Ασφάλεια και απόρρητο** → **Κλείδωμα οθόνης και βιομετρικά**.
- 2 Ξεκλειδώστε την οθόνη με χρήση της προκαθορισμένης μεθόδου κλειδώματος οθόνης.
- 3 Πατήστε **Αναγνώριση προσώπου** και πατήστε τον διακόπτη **Ξεκλείδωμα βάσει προσώπου** για ενεργοποίησή του.
- 4 Στην κλειδωμένη οθόνη κοιτάξτε στην οθόνη.  
Όταν αναγνωριστεί το πρόσωπό σας, μπορείτε να ξεκλειδώσετε την οθόνη χωρίς να χρησιμοποιήσετε κάποια επιπλέον μέθοδο κλειδώματος οθόνης. Εάν δεν αναγνωριστεί το πρόσωπό σας, χρησιμοποιήστε την προκαθορισμένη μέθοδο κλειδώματος οθόνης.

## Διαγραφή των καταχωρημένων δεδομένων προσώπου

Μπορείτε να διαγράψετε τα δεδομένα προσώπου που έχετε καταχωρήσει.

- 1 Στην οθόνη ρυθμίσεων, πατήστε **Ασφάλεια και απόρρητο** → **Κλείδωμα οθόνης και βιομετρικά**.
- 2 Ξεκλειδώστε την οθόνη με χρήση της προκαθορισμένης μεθόδου κλειδώματος οθόνης.
- 3 Πατήστε **Αναγνώριση προσώπου** → **Κατάργηση δεδομένων προσώπου** → **Κατάργηση**.  
Μόλις διαγραφεί το καταχωρημένο πρόσωπο, θα απενεργοποιηθούν επίσης όλες οι σχετικές λειτουργίες.

## Αναγνώριση δακτυλικού αποτυπώματος

Για να λειτουργήσει η αναγνώριση δακτυλικών αποτυπωμάτων, πρέπει να καταχωρηθούν οι πληροφορίες των δακτυλικών αποτυπωμάτων σας και να αποθηκευτούν στη συσκευή σας.



- Η λειτουργία αυτή μπορεί να μην είναι διαθέσιμη ανάλογα με τον πάροχο ή το μοντέλο.
- Η αναγνώριση δακτυλικών αποτυπωμάτων χρησιμοποιεί τα μοναδικά χαρακτηριστικά κάθε δακτυλικού αποτυπώματος για να ενισχύσει την ασφάλεια της συσκευής σας. Η πιθανότητα να μπερδέψει ο αισθητήρας δακτυλικών αποτυπωμάτων δύο διαφορετικά δακτυλικά αποτυπώματα είναι πολύ μικρή. Ωστόσο, σε σπάνιες περιπτώσεις όπου ξεχωριστά δακτυλικά αποτυπώματα μοιάζουν πολύ μεταξύ τους, ο αισθητήρας μπορεί να τα αναγνωρίσει ως πανομοιότυπα.
- Χοντρή προστατευτική μεμβράνη μπορεί να επηρεάσει την απόδοση. Αν χρησιμοποιείτε προστατευτικό οθόνης, ελέγξτε ώστε να βεβαιωθείτε ότι επισημαίνεται ως συμβατό με τον αισθητήρα δακτυλικών αποτυπωμάτων επί της οθόνης. (όπως είναι τα προστατευτικά οθόνης που πωλούνται από τη Samsung)
- Αν χρησιμοποιείτε το δακτυλικό αποτύπωμά σας σαν μέθοδο κλειδώματος οθόνης, το δακτυλικό αποτύπωμά σας δεν μπορεί να χρησιμοποιηθεί για ξεκλείδωμα της οθόνης την πρώτη φορά αφού ενεργοποιήσετε τη συσκευή. Για να χρησιμοποιήσετε τη συσκευή, πρέπει να ξεκλειδώσετε την οθόνη χρησιμοποιώντας το μοτίβο, PIN ή κωδικό πρόσβασης που ρυθμίζετε όταν καταχωρείτε το δακτυλικό αποτύπωμα. Πρέπει να είστε προσεχτικοί για να μην ξεχάσετε το μοτίβο, το PIN ή τον κωδικό πρόσβασής σας.
- Εάν δεν αναγνωριστεί το δακτυλικό αποτύπωμά σας, ξεκλειδώστε τη συσκευή χρησιμοποιώντας το μοτίβο, το PIN ή τον κωδικό πρόσβασης που ορίσατε όταν καταχωρήσατε το δακτυλικό αποτύπωμα, και στη συνέχεια καταχωρήστε εκ νέου τα δακτυλικά αποτυπώματά σας. Σε περίπτωση που ξεχάσετε το, το μοτίβο, το PIN ή τον κωδικό πρόσβασης, δεν θα μπορέσετε να χρησιμοποιήσετε τη συσκευή παρά μόνο εφόσον τα επαναφέρετε. Η Samsung δεν είναι υπεύθυνη για τυχόν απώλεια δεδομένων ή πρόβλημα που προκαλείται εάν ξεχάσετε τους κωδικούς ξεκλειδώματος.
- Αν αλλάξετε τη μέθοδο κλειδώματος οθόνης σε **Κύλιση** ή **Καμία**, που δεν είναι ασφαλείς μέθοδοι, όλα τα βιομετρικά δεδομένα σας θα διαγραφούν.

## Για καλύτερη αναγνώριση δαχτυλικών αποτυπωμάτων

Όταν σαρώνετε τα δαχτυλικά αποτυπώματά σας στη συσκευή, να θυμάστε τις παρακάτω συνθήκες που ενδέχεται να επηρεάσουν την απόδοση της λειτουργίας:

- Η συσκευή ενδέχεται να μην αναγνωρίσει δαχτυλικά αποτυπώματα που επηρεάζονται από ρυτίδες ή ουλές.
- Η συσκευή ενδέχεται να μην αναγνωρίσει δαχτυλικά αποτυπώματα από μικρά ή λεπτά δάχτυλα.
- Για βελτίωση της απόδοσης αναγνώρισης, καταχωρήστε δαχτυλικά αποτυπώματα των δαχτύλων που χρησιμοποιείτε συχνότερα για εκτέλεση εργασιών στη συσκευή.
- Η συσκευή σας περιέχει έναν ενσωματωμένο αισθητήρα αναγνώρισης δαχτυλικών αποτυπωμάτων στο κάτω κεντρικό μέρος της οθόνης. Βεβαιωθείτε ότι το προστατευτικό της οθόνης ή η οθόνη στην περιοχή του αισθητήρα αναγνώρισης δαχτυλικών αποτυπωμάτων δεν έχει γρατσουνιές ή ζημιές από μεταλλικά αντικείμενα, όπως κέρματα, κλειδιά, στυλό και κολιέ.
- Βεβαιωθείτε ότι η περιοχή του αισθητήρα αναγνώρισης δαχτυλικών αποτυπωμάτων στο κάτω κεντρικό μέρος της οθόνης και τα δάχτυλά σας είναι καθαρά και στεγνά.
- Εάν λυγίσετε το δάχτυλό σας ή χρησιμοποιήσετε την άκρη του δακτύλου σας, η συσκευή ενδέχεται να μην αναγνωρίσει τα δαχτυλικά αποτυπώματά σας. Πιέστε την οθόνη έτσι ώστε το άκρο του δακτύλου σας να απλωθεί πάνω από το πλάτος της επιφάνειας της περιοχής αναγνώρισης δαχτυλικών αποτυπωμάτων.

## Καταχώρηση δαχτυλικών αποτυπωμάτων

Στην οθόνη ρυθμίσεων, πατήστε **Ασφάλεια και απόρρητο** → **Κλείδωμα οθόνης και βιομετρικά** → **Αποτυπώματα** και ακολουθήστε τις οδηγίες επί της οθόνης για να καταχωρήσετε το δαχτυλικό σας αποτύπωμα. Μετά την καταχώρηση, μπορείτε να ελέγξετε εάν το δαχτυλικό σας αποτύπωμα έχει καταχωρηθεί καθώς και το όνομά του πατώντας **Έλεγχος αποτυπ. που προστέθηκαν**.

## Ξεκλείδωμα της οθόνης με τα δαχτυλικά αποτυπώματα

Μπορείτε να ξεκλειδώσετε την οθόνη με το δαχτυλικό αποτύπωμά σας αντί να χρησιμοποιείτε μοτίβο, PIN ή κωδικό πρόσβασης.

- 1 Στην οθόνη ρυθμίσεων, πατήστε **Ασφάλεια και απόρρητο** → **Κλείδωμα οθόνης και βιομετρικά**.
- 2 Ξεκλειδώστε την οθόνη με χρήση της προκαθορισμένης μεθόδου κλειδώματος οθόνης.
- 3 Πατήστε **Αποτυπώματα** και πατήστε τον διακόπτη **Ξεκλ. με δαχτυλ. αποτύπ.** για ενεργοποίηση.
- 4 Στην κλειδωμένη οθόνη, τοποθετήστε το δάχτυλό σας στον αισθητήρα αναγνώρισης δαχτυλικών αποτυπωμάτων και σαρώστε το δαχτυλικό αποτύπωμά σας.

## Αναγνώριση των δακτυλικών σας αποτυπωμάτων με την οθόνη απενεργοποιημένη

- 1 Στην οθόνη ρυθμίσεων, πατήστε **Ασφάλεια και απόρρητο** → **Κλείδωμα οθόνης και βιομετρικά**.
- 2 Ξεκλειδώστε την οθόνη με χρήση της προκαθορισμένης μεθόδου κλειδώματος οθόνης.
- 3 Πατήστε **Αποτυπώματα** και πατήστε τον διακόπτη **Πάντα ενεργό δαχτυλικό αποτύπ.** για ενεργοποίηση. Εάν πατήσετε **Εμφ. εικ. όταν η οθ. είναι σβ.**, μπορείτε να αλλάξετε το πότε θα εμφανίζεται το εικονίδιο αναγνώρισης δακτυλικών αποτυπωμάτων ή να ρυθμίσετε να μην εμφανίζεται το εικονίδιο.

## Διαγραφή καταχωρημένων δακτυλικών αποτυπωμάτων

Μπορείτε να διαγράψετε καταχωρημένα δαχτυλικά αποτυπώματα.

- 1 Στην οθόνη ρυθμίσεων, πατήστε **Ασφάλεια και απόρρητο** → **Κλείδωμα οθόνης και βιομετρικά**.
- 2 Ξεκλειδώστε την οθόνη με χρήση της προκαθορισμένης μεθόδου κλειδώματος οθόνης.
- 3 Πατήστε **Αποτυπώματα**, επιλέξτε δαχτυλικό αποτύπωμα για διαγραφή και, κατόπιν, πατήστε **Κατάργηση** → **Κατάργηση**.

## Ασφαλές Wi-Fi

Το Ασφαλές Wi-Fi είναι μια υπηρεσία που διασφαλίζει την σύνδεση δικτύου Wi-Fi. Κρυπτογραφεί δεδομένα χρησιμοποιώντας δίκτυα Wi-Fi και απενεργοποιεί εφαρμογές και ιστότοπους που σας ανιχνεύουν έτσι ώστε να μπορείτε να χρησιμοποιείτε τα δίκτυα Wi-Fi με ασφάλεια. Για παράδειγμα, κατά τη χρήση ενός μη ασφαλούς δικτύου Wi-Fi σε δημόσιους χώρους, όπως καφετέριες και αεροδρόμια, το Ασφαλές Wi-Fi ενεργοποιείται αυτόματα έτσι ώστε να μην μπορεί κανείς να χακάρει τα στοιχεία σύνδεσής σας ή να παρακολουθεί τη δραστηριότητά σας σε εφαρμογές και ιστότοπους.

Στην οθόνη ρυθμίσεων, πατήστε **Ασφάλεια και απόρρητο** → **Περισσότερες ρυθμίς. ασφαλείας** → **Ασφαλές Wi-Fi** και ακολουθήστε τις οδηγίες επί της οθόνης για να ολοκληρώσετε τη διαμόρφωση. Εάν πατήσετε **Δραστηριότητα προστασίας**, μπορείτε να ελέγξετε το ιστορικό του τρόπου και του χρόνου προστασίας του δικτύου σας μέσω του Ασφαλούς Wi-Fi.

Όταν ενεργοποιείται το Ασφαλές Wi-Fi, εμφανίζεται το εικονίδιο VPN () στη γραμμή κατάστασης.



- Η χρήση αυτής της λειτουργίας μπορεί να οδηγήσει σε βραδύτερη ταχύτητα δικτύου Wi-Fi.
- Η λειτουργία αυτή ενδέχεται να μην είναι διαθέσιμη ανάλογα με το δίκτυο Wi-Fi, τον πάροχο ή το μοντέλο.

## Επιλογή εφαρμογών προς προστασία με χρήση του Ασφαλούς Wi-Fi

Επιλέξτε εφαρμογές προς προστασία με χρήση του Ασφαλούς Wi-Fi έτσι ώστε να μπορείτε να προστατεύσετε με ασφάλεια δεδομένα, όπως ο κωδικός πρόσβασης ή η δραστηριότητά σας σε εφαρμογές, εναντίον της πρόσβασης από άλλους.

Στην οθόνη ρυθμίσεων, πατήστε **Ασφάλεια και απόρρητο** → **Περισσότερες ρυθμίς. ασφαλείας** → **Ασφαλές Wi-Fi** → το εικονίδιο περισσότερων επιλογών (☰) → **Ρυθμίσεις** → **Προστατευμένες εφαρμογές** και πατήστε τους διακόπτες δίπλα στις εφαρμογές που θέλετε να προστατεύονται με χρήση του Ασφαλούς Wi-Fi.



Ορισμένες εφαρμογές ενδέχεται να μην υποστηρίζουν τη λειτουργία αυτή.

## Αγορά προγράμματος προστασίας

Σας παρέχετε ένα δωρεάν πρόγραμμα προστασίας για δίκτυα Wi-Fi κάθε μήνα. Μπορείτε επίσης να αγοράσετε προγράμματα προστασίας επί πληρωμεί και να έχετε προστασία απεριόριστου πλάτους ζώνης για περιορισμένο χρόνο.

- 1 Στην οθόνη ρυθμίσεων, πατήστε **Ασφάλεια και απόρρητο** → **Περισσότερες ρυθμίς. ασφαλείας** → **Ασφαλές Wi-Fi**.
- 2 Πατήστε στις πληροφορίες προγράμματος προστασίας → **Αναβάθμιση** και επιλέξτε το πρόγραμμα που θέλετε.



Για ορισμένα προγράμματα προστασίας, μπορείτε να μεταφέρετε το πρόγραμμα προστασίας σε μια άλλη συσκευή συνδεδεμένη με το λογαριασμό Samsung σας.

- 3 Ακολουθήστε τις οδηγίες επί της οθόνης για να ολοκληρώσετε την αγορά.



## Ασφαλής φάκελος

Ο ασφαλής φάκελος προστατεύει το απόρρητο περιεχόμενο και εφαρμογές σας, όπως φωτογραφίες και σημειώσεις, από πρόσβαση άλλων. Μπορείτε να διατηρήσετε την ασφάλεια του ιδιωτικού περιεχομένου και των εφαρμογών ακόμα και όταν η συσκευή είναι ξεκλειδωτή.





Ο ασφαλής φάκελος είναι ένας ξεχωριστός, ασφαλισμένος χώρος αποθήκευσης. Τα δεδομένα στον Ασφαλή φάκελο δεν μπορούν να μεταφερθούν σε άλλες συσκευές μέσω μη εγκεκριμένων μεθόδων κοινής χρήσης, όπως USB ή Wi-Fi Direct. Απόπειρα εξατομίκευσης του λειτουργικού συστήματος ή τροποποίηση λογισμικού θα προκαλέσουν αυτόματο κλείδωμα του Ασφαλούς φακέλου και αδυναμία πρόσβασης. Προτού αποθηκεύσετε δεδομένα στον Ασφαλή φάκελο, εξασφαλίστε ότι έχετε δημιουργήσει αντίγραφο ασφαλείας των δεδομένων σε μια άλλη ασφαλή τοποθεσία.

## Ρύθμιση ασφαλούς φακέλου

- 1 Ανοίξτε τις **Ρυθμίσεις** και πατήστε **Ασφάλεια και απόρρητο** → **Περισσότερες ρυθμίς. ασφαλείας** → **Ασφαλής φάκελος**.
- 2 Ακολουθήστε τις οδηγίες επί της οθόνης για να ολοκληρώσετε τη διαμόρφωση.  
Όταν εμφανιστεί ένα αναδυόμενο παράθυρο που σας ρωτά αν θέλετε να επαναφέρετε τον τύπο κλειδώματος Ασφαλούς φακέλου με τον λογαριασμό σας Samsung, πατήστε **Επιτρέπεται**. Εάν ξεχάσετε τον τύπο κλειδώματος, μπορείτε να τον επαναφέρετε χρησιμοποιώντας τον λογαριασμό σας Samsung. Εάν δεν ενεργοποιήσετε αυτή τη λειτουργία, δεν μπορείτε να επαναφέρετε τον τύπο κλειδώματος όταν τον έχετε ξεχάσει.  
Όταν ολοκληρωθεί η ρύθμιση, εμφανίζεται η οθόνη Ασφαλής φάκελος και το εικονίδιο της εφαρμογής Ασφαλής φάκελος () προστίθεται στην οθόνη εφαρμογών.
  - Όταν η εφαρμογή **Ασφαλής φάκελος** είναι κλειδωμένη, πρέπει να την ξεκλειδώσετε χρησιμοποιώντας την προρυθμισμένη μέθοδο κλειδώματος.
  - Για να αλλάξετε το όνομα ή το εικονίδιο για τον Ασφαλή Φάκελο, πατήστε το εικονίδιο περισσότερων επιλογών () → **Προσαρμογή**.

## Ρύθμιση συνθήκης αυτόματου κλειδώματος για τον Ασφαλή φάκελο

- 1 Ανοίξτε την εφαρμογή **Ασφαλής φάκελος** και πατήστε το εικονίδιο περισσότερων επιλογών () → **Ρυθμίσεις** → **Αυτόματο κλείδωμα ασφαλούς φακέλου**.
- 2 Κάντε μια επιλογή κλειδώματος.
  - Για να κλειδώσετε χειροκίνητα τον Ασφαλή φάκελό σας, πατήστε το εικονίδιο περισσότερων επιλογών () → **Κλείδωμα και έξοδος**.

## Μετακίνηση περιεχομένου σε Ασφαλή Φάκελο

Μετακινήστε περιεχόμενο, όπως φωτογραφίες και βίντεο, στον Ασφαλή φάκελο. Οι ακόλουθες ενέργειες είναι παράδειγμα μετακίνησης μιας εικόνας από τον προεπιλεγμένο χώρο αποθήκευσης στον Ασφαλή φάκελο.

- 1 Ανοίξτε την εφαρμογή **Ασφαλής φάκελος** και πατήστε το εικονίδιο περισσότερων επιλογών () → **Προσθήκη αρχείων**.
- 2 Πατήστε **Εικόνες**, σημειώστε εικόνες για μετακίνηση και κατόπιν πατήστε **Τέλος**.
- 3 Πατήστε **Μεταφορά**.  
Τα επιλεγμένα στοιχεία θα διαγραφούν από τον αρχικό φάκελο και θα μετακινηθούν στον Ασφαλή φάκελο. Για να αντιγράψετε στοιχεία, πατήστε **Αντιγραφή**.

- Η μέθοδος μετακίνησης περιεχομένου μπορεί να διαφέρει ανάλογα με τον τύπο περιεχομένου.

## Μετακίνηση περιεχομένου από Ασφαλή Φάκελο

Μετακινήστε περιεχόμενο από τον Ασφαλή φάκελο στην αντίστοιχη εφαρμογή στον προεπιλεγμένο χώρο αποθήκευσης. Οι ακόλουθες ενέργειες είναι παράδειγμα μετακίνησης μιας εικόνας από τον Ασφαλή Φάκελο στον προεπιλεγμένο χώρο αποθήκευσης.

- 1 Ανοίξτε την εφαρμογή **Ασφαλής φάκελος** και πατήστε **Συλλογή**.
- 2 Επιλέξτε μια εικόνα και πατήστε το εικονίδιο περισσότερων επιλογών (☰) → **Μετακίνηση εκτός Ασφαλής Φάκελος**.  
Τα επιλεγμένα στοιχεία θα μετακινηθούν στη **Συλλογή**, στον προεπιλεγμένο χώρο αποθήκευσης.

## Προσθήκη εφαρμογών

Προσθέστε μια εφαρμογή για χρήση στον Ασφαλή φάκελο.

- 1 Ανοίξτε την εφαρμογή **Ασφαλής φάκελος** και πατήστε το εικονίδιο προσθήκης εφαρμογών (+).
- 2 Σημειώστε μία ή περισσότερες εφαρμογές που είναι εγκατεστημένες στη συσκευή και πατήστε **Προσθήκη**.

## Αφαίρεση εφαρμογών από τον Ασφαλή φάκελο

Αγγίξτε παρατεταμένα σε μια εφαρμογή που θα διαγραφεί και πατήστε **Κατάργηση**.

## Προσθήκη λογαριασμών

Προσθέστε τους λογαριασμούς Samsung και Google, ή άλλους λογαριασμούς, για συγχρονισμό με τις εφαρμογές στον Ασφαλή φάκελο.

- 1 Ανοίξτε την εφαρμογή **Ασφαλής φάκελος** και πατήστε το εικονίδιο περισσότερων επιλογών (☰) → **Ρυθμίσεις** → **Διαχείριση λογαριασμών** → **Προσθήκη λογαριασμού**.
- 2 Επιλέξτε μια υπηρεσία λογαριασμών.
- 3 Ακολουθήστε τις οδηγίες επί της οθόνης για να ολοκληρώσετε τη ρύθμιση λογαριασμού.

## Απόκρυψη Ασφαλούς φακέλου

Μπορείτε να κρυπτογραφήσετε τον Ασφαλή φάκελο και να αποκρύψετε τη συντόμευση από την οθόνη εφαρμογών.

Ανοίξτε τον πίνακα γρήγορων ρυθμίσεων και πατήστε το εικονίδιο επέκτασης (☰) → **Ασφαλής φάκελος** (🔒) → **Απόκρυψη**. Εναλλακτικά, ανοίξτε την εφαρμογή **Ασφαλής φάκελος** και πατήστε το εικονίδιο περισσότερων επιλογών (☰) → **Απόκρυψη Ασφαλούς φακέλου** → **Απόκρυψη Ασφαλούς φακέλου**.

Εάν θέλετε να εμφανίσετε και να ανοίξετε ξανά τον Ασφαλή φάκελο, ανοίξτε τον πίνακα γρήγορων ρυθμίσεων, πατήστε το εικονίδιο επέκτασης (☰) → **Ασφαλής φάκελος** (🔒) και, στη συνέχεια, ξεκλειδώστε τον Ασφαλή φάκελο χρησιμοποιώντας την προκαθορισμένη μέθοδο κλειδώματος του Ασφαλούς φακέλου.

## Απεγκατάσταση Ασφαλούς φακέλου

Μπορείτε να απεγκαταστήσετε τον Ασφαλή φάκελο, συμπεριλαμβανομένου του περιεχομένου και των εφαρμογών του.

Ανοίξτε την εφαρμογή **Ασφαλής φάκελος** και πατήστε το εικονίδιο περισσότερων επιλογών (☰) → **Ρυθμίσεις** → **Περισσότερες ρυθμίσεις** → **Κατάργ. εγκατάσταση**.

Για τη δημιουργία αντιγράφου ασφαλείας των δεδομένων πριν από την απεγκατάσταση του Ασφαλή φακέλου, επιλέξτε **Μεταφορά αρχείων πολυμέσων εκτός του Ασφαλούς φακέλου** και πατήστε **Κατάργ. εγκατάσταση**.

Για να προσπελάσετε τα δεδομένα για τα οποία έχει δημιουργηθεί αντίγραφο ασφαλείας από τον Ασφαλή Φάκελο, ανοίξτε την εφαρμογή **Τα Αρχεία Μου** και πατήστε **Εσωτερικός χώρος αποθήκευσης** → **Download** → **Secure Folder**.

 Δεν δημιουργούνται αντίγραφα ασφαλείας για τις σημειώσεις που έχουν αποθηκευθεί στις **Samsung Notes**.

## Samsung Pass

Επαληθεύετε την ταυτότητά σας με Samsung Pass όταν χρησιμοποιείτε υπηρεσίες που απαιτούν σύνδεσή σας ή προσωπικά στοιχεία.

### Καταχώρηση Samsung Pass

Στην οθόνη ρυθμίσεων, πατήστε **Ασφάλεια και απόρρητο** → **Περισσότερες ρυθμίς. ασφαλείας** → **Κωδικό πρόσβασης, κλειδιά πρόσβασης και αυτόματη συμπλήρωση** → **Samsung Pass**. Ακολουθήστε τις οδηγίες επί της οθόνης για να ολοκληρώσετε τη διαμόρφωση.

### Αποθήκευση των πληροφοριών σας στο Samsung Pass

Όταν αποθηκεύετε τις πληροφορίες σύνδεσης ή τις προσωπικές πληροφορίες εφαρμογών ή ιστότοπων στο Samsung Pass, μπορείτε να εισάγετε τις πληροφορίες αυτόματα.

 Μπορείτε να αποθηκεύσετε τις πληροφορίες σας χειροκίνητα ή να ελέγξετε και να διαχειριστείτε τις αποθηκευμένες πληροφορίες στο Samsung Pass.

### Αποθήκευση των πληροφοριών σύνδεσής σας

Στην σελίδα σύνδεσης της εφαρμογής ή του ιστότοπου, εισαγάγετε το ID και τον κωδικό πρόσβασής σας και κατόπιν πατήστε το πλήκτρο σύνδεσης. Όταν εμφανιστεί ένα αναδυόμενο παράθυρο που σας ζητά αν θέλετε να αποθηκεύσετε τα στοιχεία σύνδεσης, πατήστε **Αποθήκευση**.

### Αποθήκευση των προσωπικών πληροφοριών σας

Στην κύρια οθόνη του Samsung Pass, πραγματοποιήστε μια επιλογή στο **Ιδιωτικές πληροφορίες**, εισαγάγετε τις πληροφορίες και, στη συνέχεια, πατήστε **Αποθήκευση**.

## Εισαγωγή των πληροφοριών σας αυτόματα

Μπορείτε να εισαγάγετε αυτόματα τις πληροφορίες σύνδεσης ή τις προσωπικές σας πληροφορίες, όπως τη διεύθυνσή σας ή τις πληροφορίες της κάρτας πληρωμής, που είναι αποθηκευμένες στο Samsung Pass.



- Αυτή η λειτουργία μπορεί να μην είναι διαθέσιμη σε ορισμένες εφαρμογές ή ιστότοπους.
- Η λειτουργία αυτόματης συμπλήρωσης ιστότοπων είναι διαθέσιμη μόνο για ιστότοπους στους οποίους έχετε πρόσβαση μέσω της εφαρμογής **Samsung Internet**.

## Σύνδεση με χρήση κλειδιών πρόσβασης

Σε εφαρμογές ή ιστότοπους που υποστηρίζουν είσοδο με κλειδί πρόσβασης, μπορείτε να συνδεθείτε με ένα κλειδί πρόσβασης που είναι αποθηκευμένο στο Samsung Pass αντί για τις πληροφορίες σύνδεσης.

- 1 Στην εφαρμογή ή τον ιστότοπο που χρησιμοποιείτε, δημιουργήστε ένα κλειδί πρόσβασης.  
Η μέθοδος για τη δημιουργία ενός κλειδιού πρόσβασης ενδέχεται να διαφέρει ανάλογα με την εφαρμογή ή τον ιστότοπο.
- 2 Όταν εμφανιστεί ένα αναδυόμενο παράθυρο που σας ζητά αν θέλετε να αποθηκεύσετε το κλειδί πρόσβασης, επιλέξτε Samsung Pass και ακολουθήστε τις οδηγίες επί της οθόνης για να αποθηκεύσετε το κλειδί πρόσβασης.  
Τώρα μπορείτε να συνδεθείτε με το κλειδί πρόσβασης που είναι αποθηκευμένο στο Samsung Pass.

## Θέση

Αλλάξτε τις ρυθμίσεις για τις άδειες πληροφοριών τοποθεσίας.

Στην οθόνη ρυθμίσεων, πατήστε **Θέση**.

- **Δικαιώματα εφαρμογής:** έλεγχος της λίστας εφαρμογών που έχουν άδεια πρόσβασης στην τοποθεσία της συσκευής και επεξεργασία των ρυθμίσεων αδειών.
- **Υπηρ. εντοπισμού θέσης:** ρυθμίστε τη συσκευή έτσι ώστε να χρησιμοποιεί τη λειτουργία Wi-Fi ή Bluetooth για την αύξηση της ακρίβειας των πληροφοριών τοποθεσίας, ακόμα και όταν οι λειτουργίες είναι απενεργοποιημένες. Μπορείτε επίσης να ελέγξετε τις υπηρεσίες τοποθεσίας που χρησιμοποιεί η συσκευή σας.
- **Πρόσφατη πρόσβαση:** έλεγχος των εφαρμογών που ζητάνε πληροφορίες της τρέχουσας θέσης σας.

## Ασφάλεια και έκτακτη ανάγκη

Διαχειριστείτε τις ιατρικές πληροφορίες σας και τις επαφές έκτακτης ανάγκης. Μπορείτε επίσης να αλλάξετε τις ρυθμίσεις για λειτουργίες έκτακτης ανάγκης, όπως οι ασύρματες ειδοποιήσεις έκτακτης ανάγκης.

Στην οθόνη ρυθμίσεων, πατήστε **Ασφάλεια και έκτακτη ανάγκη**.

- **Ιατρικές πληροφορίες:** εισαγωγή των ιατρικών πληροφοριών σας.
- **Επαφές έκτακτης ανάγκης:** προσθήκη των επαφών έκτακτης ανάγκης.
- **Έκτακτη ανάγκη SOS:** πραγματοποιήστε μια κλήση έκτακτης ανάγκης στον προκαθορισμένο αριθμό, όταν πατήσετε το πλαϊνό κουμπί αρκετές φορές, όπως ορίζεται στην οθόνη ρυθμίσεων αυτής της λειτουργίας.
- **Κοινοποίηση έκτακτης ανάγκης:** ρυθμίστε τη συσκευή να στέλνει πληροφορίες, όπως την τοποθεσία σας ή τις ειδοποιήσεις για τη μείωση της μπαταρίας της συσκευής σας, στις επαφές σας έκτακτης ανάγκης για ορισμένο χρονικό διάστημα.
- **Σίγαση ειδοποιήσεων κατά την οδήγηση:** αυτόματη ενεργοποίηση της λειτουργίας Μην ενοχλείτε κατά την οδήγηση.
- **Υπηρεσία τοποθεσίας έκτακτης ανάγκης:** ενεργοποίηση της λειτουργίας υπηρεσίας εντοπισμού έκτακτης ανάγκης (ELS).
- **Ειδ. έκτ. ανάγκ. μέσω ασ. δικτ.:** αλλαγή των ρυθμίσεων για ασύρματες ειδοποιήσεις έκτακτης ανάγκης.
- **Προειδοποιήσεις σεισμών:** ενεργοποιήστε τη λειτουργία ειδοποίησης σεισμού.
- **Ειδοποιήσεις άγνωστης συσκευής παρακολούθησης:** θα λάβετε ειδοποίηση εάν εντοπιστεί άγνωστος ανιχνευτής που ταξιδεύει μαζί σας.



Ορισμένες λειτουργίες ενδέχεται να μην είναι διαθέσιμες ανάλογα με την περιοχή ή το μοντέλο.

# Λογαριασμοί και δημιουργία αντιγράφων ασφαλείας

## Επιλογές

Συγχρονίστε, δημιουργήστε εφεδρικά αντίγραφα ή επαναφέρετε τα δεδομένα της συσκευής σας χρησιμοποιώντας το Samsung Cloud. Μπορείτε επίσης να συνδεθείτε με λογαριασμούς, όπως λογαριασμό Samsung ή λογαριασμό Google, ή να μεταφέρετε δεδομένα προς ή από άλλες συσκευές μέσω του Smart Switch.

Στην οθόνη ρυθμίσεων, πατήστε **Λογαριασμοί και δημιουργία αντιγράφων ασφαλείας**.

- **Διαχείριση λογαριασμών:** προσθέστε τους λογαριασμούς Samsung και Google, ή άλλους λογαριασμούς, για συγχρονισμό.
- **Samsung Cloud:** δημιουργήστε αντίγραφα ασφαλείας των δεδομένων και των ρυθμίσεών σας, και επαναφέρετε τα δεδομένα και τις ρυθμίσεις της προηγούμενης συσκευής ακόμα και όταν δεν την έχετε. Ανατρέξτε στην ενότητα [Samsung Cloud](#) για περισσότερες πληροφορίες.
- **Google Drive:** διατηρήστε τα προσωπικά στοιχεία σας, τα δεδομένα εφαρμογών και τις ρυθμίσεις ασφαλή στη συσκευή σας. Μπορείτε να δημιουργήσετε αντίγραφα ασφαλείας των ευαίσθητων πληροφοριών σας. Πρέπει να συνδεθείτε με τον λογαριασμό Google για εφεδρική αποθήκευση δεδομένων.
- **Smart Switch:** άνοιγμα του Smart Switch και μεταφορά δεδομένων από την προηγούμενη συσκευή σας. Ανατρέξτε στην ενότητα [Μεταφορά δεδομένων από την προηγούμενη συσκευή σας \(Smart Switch\)](#) για περισσότερες πληροφορίες.



Θα πρέπει να δημιουργείτε τακτικά αντίγραφα ασφαλείας των δεδομένων σας σε ασφαλή θέση, όπως στο Samsung Cloud ή σε υπολογιστή, ώστε να είναι δυνατή η επαναφορά τους σε περίπτωση βλάβης ή απώλειας των δεδομένων λόγω αθέλητης επαναφοράς εργοστασιακών δεδομένων.

## Samsung Cloud

Δημιουργήστε εφεδρικά αντίγραφα των δεδομένων της συσκευής σας στο Samsung Cloud και τα επαναφέρετέ τα αργότερα.

### Δημιουργία αντιγράφων ασφαλείας δεδομένων

Μπορείτε επίσης να δημιουργήσετε εφεδρικά αντίγραφα των δεδομένων της συσκευής σας στο Samsung Cloud.

- 1 Στην οθόνη ρυθμίσεων πατήστε **Λογαριασμοί και δημιουργία αντιγράφων ασφαλείας** και πατήστε **Δεδομένα αντιγράφου ασφαλείας στο Samsung Cloud**.
- 2 Πατήστε τους διακόπτες δίπλα από τα στοιχεία για τα οποία θέλετε να δημιουργήσετε αντίγραφα ασφαλείας και πατήστε **Δημ. αντ. ασφαλ.**

### 3 Πατήστε **Τέλος**.



- Δεν θα γίνει εφεδρική αποθήκευση για ορισμένα δεδομένα. Για να ελέγξετε για ποια δεδομένα θα γίνει εφεδρική αποθήκευση, στην οθόνη ρυθμίσεων, πατήστε **Λογαριασμοί και δημιουργία αντιγράφων ασφαλείας** και πατήστε **Δεδομένα αντιγράφου ασφαλείας** στο **Samsung Cloud**.
- Για να ελέγξετε τα εφεδρικά δεδομένα για άλλες συσκευές στο Samsung Cloud, στην οθόνη ρυθμίσεων, πατήστε **Λογαριασμοί και δημιουργία αντιγράφων ασφαλείας** → **Επαναφορά δεδομένων**, και κατόπιν επιλέξτε μια συσκευή που θέλετε.

## Επαναφορά των δεδομένων

Μπορείτε να επαναφέρετε τα αντίγραφα ασφαλείας των δεδομένων σας από το Samsung Cloud στη συσκευή σας.

- 1 Στην οθόνη ρυθμίσεων, πατήστε **Λογαριασμοί και δημιουργία αντιγράφων ασφαλείας**.
- 2 Πατήστε **Επαναφορά δεδομένων** και επιλέξτε μια συσκευή που θέλετε.
- 3 Σημειώστε στοιχεία που θέλετε να επαναφέρετε και πατήστε **Επαναφορά**.

## Υπηρεσίες Google

Διαμορφώστε ρυθμίσεις για ορισμένες λειτουργίες που παρέχονται από την Google.



Στην οθόνη ρυθμίσεων, πατήστε **Υπηρεσίες Google**.

# Σύνθετες λειτουργίες

## Επιλογές

Ενεργοποιήστε προηγμένες λειτουργίες και αλλάξτε τις ρυθμίσεις που τις ελέγχουν.

Στην οθόνη ρυθμίσεων, πατήστε **Σύνθετες λειτουργίες**.

- **Bixby**: το Bixby είναι περιβάλλον εργασίας χρήστη που σας βοηθά να χρησιμοποιήσετε τη συσκευή σας με μεγαλύτερη άνεση. Ανατρέξτε στην ενότητα [Bixby](#) για περισσότερες πληροφορίες.
- **Εργαστήρια**: χρησιμοποιήστε νέες λειτουργίες της συσκευής.
- **S Pen**: αλλάξτε τις ρυθμίσεις για χρήση του S Pen. Ανατρέξτε στην ενότητα [S Pen \(Galaxy S26 Ultra\)](#) για περισσότερες πληροφορίες.
- **Πλαϊνό κουμπί**: επιλέξτε εφαρμογή ή λειτουργία για εκκίνηση με χρήση του πλαϊνού κουμπιού. Ανατρέξτε στην ενότητα [Ρύθμιση του πλαϊνού κουμπιού](#) για περισσότερες πληροφορίες.
- **Αφύπνιση μέσω φωνής**: επιλέξτε ποιους βοηθοί AI εκκινούνται με τη φωνή σας.
- **Πολλά παράθυρα**: ρύθμιση του τρόπου εκκίνησης των πολλαπλών παραθύρων. Μπορείτε επίσης να διαμορφώσετε τις ρυθμίσεις για τα Πολλαπλά παράθυρα. Ανατρέξτε στην ενότητα [Πολλαπλά παράθυρα](#) για περισσότερες πληροφορίες.
- **Κινήσεις και χειρονομίες**: ενεργοποιήστε ή απενεργοποιήστε τις λειτουργίες κίνησης ή χειρονομίας. Ανατρέξτε στην ενότητα [Κινήσεις και χειρονομίες](#) για περισσότερες πληροφορίες.
- **Λειτουργία με ένα χέρι**: ενεργοποίηση της λειτουργίας με το ένα χέρι για δική σας ευκολία όταν χρησιμοποιείτε τη συσκευή με ένα χέρι.
- **Στιγμιότυπα και εγγραφές οθόνης**: αλλάξτε τις ρυθμίσεις των στιγμιότυπων οθόνης και του καταγραφέα οθόνης.
- **Εφέ βίντεο**: ρύθμιση για τη χρήση διαφόρων εφέ, όπως η αλλαγή του φόντου κατά τη χρήση της κάμερας σε ορισμένες εφαρμογές. Ανατρέξτε στην ενότητα [Εφέ βίντεο](#) για περισσότερες πληροφορίες.  
 Η λειτουργία αυτή είναι διαθέσιμη μόνο σε ορισμένες εφαρμογές.
- **Φωτεινότητα βίντεο**: αυξήστε τη φωτεινότητα της οθόνης και κάντε τα χρώματα πιο ζωντανά όταν αναπαραγάγετε βίντεο.  
 Αυτή η λειτουργία μπορεί να μην είναι διαθέσιμη σε ορισμένες εφαρμογές.
- **Σούπερ HDR**: ρύθμιση για την προσαρμογή της οθόνης ώστε να εμφανίζεται όλο το εύρος των χρωμάτων και της αντίθεσης στις φωτογραφίες που λαμβάνονται με συσκευές Galaxy.

- **Ρυθμίσεις Game Booster:** διαμόρφωση ρυθμίσεων για Game Booster.
- **Galaxy Avatar:** δημιουργήστε άβαταρ με όποιον τρόπο θέλετε και διασκεδάστε χρησιμοποιώντας τα σε διάφορες λειτουργίες. Ανατρέξτε στην ενότητα [Galaxy Avatar](#) για περισσότερες πληροφορίες.
- **Dual Messenger:** εγκαταστήστε τη δεύτερη εφαρμογή και χρησιμοποιήστε δυο ξεχωριστούς λογαριασμούς για την ίδια εφαρμογή ανταλλαγής μηνυμάτων. Ανατρέξτε στην ενότητα [Dual Messenger](#) για περισσότερες πληροφορίες.



Ορισμένες λειτουργίες μπορεί να μην είναι διαθέσιμες ανάλογα με τον πάροχο ή το μοντέλο.

## Κινήσεις και χειρονομίες

Ενεργοποιήστε ή απενεργοποιήστε τις λειτουργίες κίνησης ή χειρονομίας.

Στην οθόνη ρυθμίσεων, πατήστε **Σύνθετες λειτουργίες** → **Κινήσεις και χειρονομίες**.

- **Σήκωμα για αφύπνιση:** ρύθμιση της συσκευής για ενεργοποίηση της οθόνης όταν την σηκώνετε.
- **Διπλό πάτημα για ενεργ. οθόνης:** ρύθμιση της συσκευής για ενεργοποίηση της οθόνης με διπλό πάτημα οπουδήποτε στην οθόνη ενώ είναι απενεργοποιημένη η οθόνη.
- **Διπλό πάτημα για απεν. οθόνης:** ρύθμιση της συσκευής για απενεργοποίηση της οθόνης με διπλό πάτημα σε μια κενή περιοχή στην αρχική οθόνη ή στην κλειδωμένη οθόνη.
- **Ειδ. κατά το σήκωμα του τηλεφ.:** ρυθμίστε τη συσκευή να δονείται όταν την σηκώνετε, εάν έχετε ειδοποιήσεις, όπως αναπάντητες κλήσεις.



Η λειτουργία ενδέχεται να μην λειτουργεί αν η οθόνη είναι ενεργοποιημένη ή η συσκευή δεν βρίσκεται σε επίπεδη επιφάνεια.

- **Σίγαση με χειρονομίες:** ρύθμιση της συσκευής για σίγαση ορισμένων ήχων χρησιμοποιώντας κινήσεις ή χειρονομίες.
- **Κίνηση παλάμης για λήψη:** ρύθμιση της συσκευής για καταγραφή ενός στιγμιότυπου όταν σαρώνετε το χέρι σας προς τα αριστερά ή τα δεξιά μπροστά από την οθόνη. Μπορείτε να ελέγξετε τις καταγεγραμμένες εικόνες στη **Συλλογή**. Δεν είναι δυνατή η καταγραφή στιγμιότυπου οθόνης κατά τη χρήση ορισμένων εφαρμογών και λειτουργιών.





Το υπερβολικό κούνημα ή κρούση της συσκευής μπορεί να προκαλέσει αθέλητη εισαγωγή για ορισμένες λειτουργίες που χρησιμοποιούν αισθητήρες.

## Εφέ βίντεο

Μπορείτε να χρησιμοποιήσετε διάφορες λειτουργίες, όπως η αλλαγή του φόντου κατά τη χρήση της κάμερας σε ορισμένες εφαρμογές.

Κατά τη χρήση της κάμερας σε εφαρμογές που υποστηρίζουν αυτή τη λειτουργία, ανοίξτε τον πίνακα γρήγορων ρυθμίσεων και πατήστε **Εφέ βίντεο**.

- : επαναφορά των ρυθμίσεων.
- : επιλογή ή προσθήκη χρωμάτων ή εικόνων φόντου για χρήση.
- **Φόντο**: αλλάξτε ή θαμπώστε το φόντο.
- **Πρόσωπο**: εφαρμογή εφέ ομορφιάς στο πρόσωπο.
- **Τόνος χρώματος**: ρυθμίστε τον τόνο χρώματος και τη φωτεινότητα της οθόνης.
- **Αυτόματο καθάρισμα**: ενεργοποίηση ή απενεργοποίηση της λειτουργίας αυτόματης πλαισίωσης. Όταν ενεργοποιείτε αυτή τη λειτουργία, η συσκευή αλλάζει αυτόματα τη γωνία λήψης και το ζουμ αναγνωρίζοντας και παρακολουθώντας άτομα.
- **Αντιδράσεις**: ενεργοποίηση ή απενεργοποίηση της λειτουργίας αντίδρασης. Για περισσότερες πληροφορίες σχετικά με τη χρήση της λειτουργίας αντίδρασης, πατήστε το εικονίδιο συμβουλών ().
- **Να φαίνομαι μόνο εγώ**: εμφάνιση μόνο του προσώπου σας ενώ αποκρύπτονται τα πρόσωπα των άλλων. Θα χρειαστεί να καταχωρίσετε το πρόσωπό σας την πρώτη φορά που θα χρησιμοποιήσετε αυτήν τη λειτουργία. Πατήστε **Καταχώρηση** και καταχωρίστε το πρόσωπό σας.
- **Φωτισμός**: κάντε τους ανθρώπους να φαίνονται πιο φωτεινοί και καθαροί ακόμα και σε σκοτεινά περιβάλλοντα.



- Ορισμένες λειτουργίες μπορεί να μην είναι διαθέσιμες ανάλογα με το μοντέλο.
- Ορισμένες λειτουργίες είναι διαθέσιμες μόνο όταν χρησιμοποιείτε την μπροστινή κάμερα.

## Galaxy Avatar

Δημιουργήστε άβαταρ με όποιον τρόπο θέλετε και διασκεδάστε χρησιμοποιώντας τα σε διάφορες λειτουργίες.

Στην οθόνη ρυθμίσεων, πατήστε **Σύνθετες λειτουργίες** → **Galaxy Avatar**. Αν προσθέσατε το εικονίδιο της εφαρμογής στην οθόνη εφαρμογών, ανοίξτε την εφαρμογή **Galaxy Avatar**.

### Δημιουργία Galaxy Avatar

Εκκινήστε το Galaxy Avatar, πατήστε το εικονίδιο δημιουργίας () και, στη συνέχεια, ακολουθήστε τις οδηγίες επί της οθόνης για να δημιουργήσετε ένα άβαταρ.

## Χρήση αυτοκόλλητων Galaxy Avatar

Όταν δημιουργείτε άβαταρ, αυτοκόλλητα με εκφράσεις και ενέργειες άβαταρ θα δημιουργούνται αυτόματα. Μπορείτε να χρησιμοποιήσετε τα αυτοκόλλητα του άβαταρ σας όταν στέλνετε μηνύματα ή σε κοινωνικό δίκτυο. Εκκινήστε το Galaxy Avatar και πατήστε **Αυτοκόλλητα Avatar**. Για να δημιουργήσετε τα δικά σας αυτοκόλλητα, πατήστε το εικονίδιο δημιουργίας προσαρμοσμένων αυτοκόλλητων (+) στην κορυφή της λίστας αυτοκόλλητων.

## Χρήση της κάμερας Galaxy Avatar

Δημιουργήστε διασκεδαστικές φωτογραφίες ή βίντεο με άβαταρ χρησιμοποιώντας διάφορες λειτουργίες λήψης.

Ξεκινήστε το Galaxy Avatar και πατήστε **Κάμερα Avatar**. Επιλέξτε το άβαταρ και τη λειτουργία που θέλετε να χρησιμοποιήσετε και, στη συνέχεια, τραβήξτε μια φωτογραφία ή εγγράψτε ένα βίντεο.

## Dual Messenger

Εγκαταστήστε τη δεύτερη εφαρμογή και χρησιμοποιήστε δυο ξεχωριστούς λογαριασμούς για την ίδια εφαρμογή ανταλλαγής μηνυμάτων.

- 1 Στην οθόνη ρυθμίσεων, πατήστε **Σύνθετες λειτουργίες** → **Dual Messenger**.  
Εμφανίζονται οι υποστηριζόμενες εφαρμογές.
  - 2 Πατήστε το διακόπτη μιας εφαρμογής για να εγκαταστήσετε τη δεύτερη εφαρμογή.  
Εγκαθίσταται η δεύτερη εφαρμογή. Το εικονίδιο της δεύτερης εφαρμογής εμφανίζεται με το εικονίδιο της δεύτερης εφαρμογής (🟦).
- Η λειτουργία Διπλού αγγελιοφόρου μπορεί να μην είναι διαθέσιμη, ανάλογα με την εφαρμογή.
  - Ορισμένες λειτουργίες της εφαρμογής μπορεί να είναι περιορισμένες για τη δεύτερη εφαρμογή.

## Απεγκατάσταση δεύτερης εφαρμογής

- 1 Στην οθόνη ρυθμίσεων, πατήστε **Σύνθετες λειτουργίες** → **Dual Messenger**.
  - 2 Πατήστε το διακόπτη της εφαρμογής που θέλετε να απεγκαταστήσετε και πατήστε **Κατάργ. εγκατ.**  
Διαγράφονται όλα τα δεδομένα που σχετίζονται με τη δεύτερη εφαρμογή.
- Αν απεγκαταστήσετε την πρώτη εφαρμογή, διαγράφεται και η δεύτερη εφαρμογή.

## Ψηφιακή ευεξία και γονικοί έλεγχοι

Ελέγξτε το ιστορικό χρήσης της συσκευής σας και χρησιμοποιήστε λειτουργίες ώστε να αποτρέψετε την παρεμβολή της συσκευής σας στη ζωή σας. Μπορείτε επίσης να ρυθμίσετε γονεϊκούς ελέγχους για τα παιδιά σας και να διαχειρίζεστε την ψηφιακή χρήση τους.

Στην οθόνη ρυθμίσεων, πατήστε **Ψηφιακή ευεξία και γονικοί έλεγχοι**.

- **Αντίστροφες μετρήσεις εφαρμογών:** περιορίστε τον ημερήσιο χρόνο χρήσης για κάθε εφαρμογή ρυθμίζοντας ένα χρονόμετρο. Όταν φθάσετε στο όριο, η εφαρμογή απενεργοποιείται και δεν μπορείτε να την χρησιμοποιήσετε.
- **Στόχος χρόνου οθόνης:** ορίστε στόχους για το πόσο χρησιμοποιείτε τη συσκευή σας την ημέρα.
- **Παρακολούθηση οδήγησης:** ενεργοποιήστε την παρακολούθηση οδήγησης για να παρακολουθείτε τον χρόνο που χρησιμοποιείτε τη συσκευή σας ενώ οδηγείτε.
- **Παρακολούθηση περπατήματος:** ενεργοποιήστε την παρακολούθηση πεζοπορίας για να παρακολουθείτε τον χρόνο που χρησιμοποιείτε τη συσκευή σας ενώ περπατάτε.
- **Παρακολούθηση έντασης:** ενεργοποιήστε την παρακολούθηση έντασης ήχου για να προστατεύσετε την ακοή σας.
- **Περιορισμοί περιεχομένου:** περιορίστε τους ιστότοπους στους οποίους μπορεί να υπάρξει πρόσβαση ή ρυθμίστε ηλικιακούς περιορισμούς για εφαρμογές και παιχνίδια. Η λειτουργία αυτή είναι διαθέσιμη μόνο στην εφαρμογή **Samsung Internet** και στην εφαρμογή **Galaxy Store**.
- **Γονικοί έλεγχοι:** διαχειριστείτε την ψηφιακή χρήση των παιδιών σας.

## Φροντίδα συσκευής

Η λειτουργία φροντίδας συσκευής προσφέρει μια επισκόπηση της κατάστασης της μπαταρίας της συσκευής σας, του χώρου αποθήκευσης, της μνήμης και της ασφάλειας συστήματος. Μπορείτε επίσης να βελτιστοποιήσετε τη συσκευή.

Στην οθόνη ρυθμίσεων, πατήστε **Φροντίδα συσκευής**.

- **Βελτιστοποίηση τώρα:** κλείστε εφαρμογές που εκτελούνται στο παρασκήνιο ή καταναλώνουν ασυνήθιστα πολλή μπαταρία και αναζητήστε εφαρμογές που έχουν καταρρεύσει και κακόβουλο λογισμικό για να βελτιστοποιήσετε τη συσκευή σας.
- **Μπαταρία:** ελέγξτε την υπολειπόμενη ισχύ μπαταρίας και χρόνο χρήσης της συσκευής. Για συσκευές με χαμηλά επίπεδα μπαταρίας, διατηρήστε την ισχύ της μπαταρίας ενεργοποιώντας λειτουργίες εξοικονόμησης ισχύος. Ανατρέξτε στην ενότητα **Μπαταρία** για περισσότερες πληροφορίες.

- **Χώρος αποθήκευσης:** ελέγξτε την κατάσταση του χρησιμοποιούμενου και του διαθέσιμου χώρου αποθήκευσης και απελευθερώστε χώρο αποθήκευσης διαγράφοντας περιττά αρχεία, όπως τα αρχεία στον κάδο ανακύκλωσης, τα αχρησιμοποίητα αρχεία ή τα διπλότυπα αρχεία μετά τον έλεγχό τους.
  -  Η πραγματική διαθέσιμη χωρητικότητα του εσωτερικού χώρου αποθήκευσης είναι μικρότερη από την προσδιοριζόμενη χωρητικότητα, επειδή το λειτουργικό σύστημα και οι προεπιλεγμένες εφαρμογές καταλαμβάνουν μέρος του χώρου αποθήκευσης. Η διαθέσιμη χωρητικότητα μπορεί να αλλάξει όταν αναβαθμίσετε τη συσκευή.
    - Μπορείτε να ελέγξετε τη διαθέσιμη χωρητικότητα του εσωτερικού χώρου αποθήκευσης στην ενότητα Προδιαγραφές για τη συσκευή σας στον ιστότοπο της Samsung.
- **Μνήμη:** ελέγξτε τη χρήση της μνήμης ή πατήστε **Εκκαθάρ.** για να ελευθερώσετε μνήμη διακόπτοντας εφαρμογές στο παρασκήνιο.
- **Προστασία εφαρμογής:** σαρώστε τη συσκευή σας για κακόβουλο λογισμικό και άλλες ύποπτες δραστηριότητες για να παραμείνετε ασφαλείς.
- **Προφίλ απόδοσης:** αλλάξτε το προφίλ επιδόσεων λαμβάνοντας υπόψη την ταχύτητα επεξεργασίας της συσκευής, τη διάρκεια ζωής της μπαταρίας και την αποδοτικότητα της ψύξης.
- **Αυτόματη βελτιστοποίηση:** πραγματοποιήστε αυτόματη βελτιστοποίηση κλείνοντας εφαρμογές παρασκήνιου ή καθαρίζοντας τη μνήμη, για να διατηρήσετε τη συσκευή στην καλύτερη δυνατή κατάσταση λειτουργίας.
 

Πατήστε **Αυτόματη επανεκκίνηση** για να ρυθμίσετε τη συσκευή να επανεκκινείται αυτόματα όταν εντοπίζονται προβλήματα απόδοσης ή σε κάποια χρονική στιγμή που ορίζετε.
- **Ενημέρωση λογισμικού:** ενημερώστε το λογισμικό της συσκευής σας μέσω της υπηρεσίας ασύρματης αναβάθμισης υλικολογισμικού (FOTA). Μπορείτε επίσης να προγραμματίσετε τις ενημερώσεις λογισμικού.
- **Διαγνωστικά:** τεστάρετε τη συσκευή σας χρησιμοποιώντας την Υπηρεσία μελών Samsung.
- **Λειτουργία συντήρησης:** ενεργοποιήστε τη λειτουργία συντήρησης για να προστατεύσετε το απόρρητό σας όσο κάποιος άλλος χρησιμοποιεί τη συσκευή σας, όπως όταν την στέλνετε για επισκευή.

## Εφαρμογές

Διαχειριστείτε τις εφαρμογές της συσκευής και αλλάξτε τις ρυθμίσεις τους. Μπορείτε να ελέγξετε τις πληροφορίες χρήσης εφαρμογών, να αλλάξετε τις ειδοποιήσεις τους ή τις ρυθμίσεις έγκρισης ή να απενεργοποιήσετε ή απενεργοποιήσετε περιττές εφαρμογές.

Στην οθόνη ρυθμίσεων, πατήστε **Εφαρμογές**.

## Γενική διαχείριση

Προσαρμόστε τις ρυθμίσεις συστήματος της συσκευής σας ή πραγματοποιήστε επαναφορά της συσκευής.

Στην οθόνη ρυθμίσεων, πατήστε **Γενική διαχείριση**.

- **Γλώσσα:** επιλογή γλωσσών συσκευής. Ανατρέξτε στην ενότητα [Προσθήκη γλωσσών συσκευής](#) για περισσότερες πληροφορίες.
- **Γλώσσες εφαρμογής:** επιλογή της γλώσσας που θέλετε να χρησιμοποιείτε για κάθε συσκευή.
- **Πακέτα γλωσσών:** διαχείριση ή λήψη πακέτων γλωσσών για τη φωνητική εισαγωγή, τη λειτουργία μετατροπής κειμένου σε ομιλία και τη μετάφραση.
- **Ημερομηνία & ώρα:** πρόσβαση και μεταβολή των ρυθμίσεων ώστε να ελέγχεται ο τρόπος εμφάνισης από τη συσκευή της ώρας και ημερομηνίας.
  -  Αν η μπαταρία παραμένει πλήρως αποφορτισμένη, επαναφέρονται η ώρα και ημερομηνία.
- **Ρυθμίσεις πληκτρολογίου Samsung:** αλλαγή των ρυθμίσεων για το πληκτρολόγιο Samsung.
- **Πληκτρολόγιο:** επιλογή ενός πληκτρολογίου για χρήση ως προεπιλογής και αλλαγή των ρυθμίσεων πληκτρολογίου.
- **Πραγματικό πληκτρολόγιο:** αλλαγή των ρυθμίσεων για εξωτερικό πληκτρολόγιο.
- **Ποντίκι:** αλλαγή των ρυθμίσεων για εξωτερικό ποντίκι ή επιφάνεια αφής.
- **Touchpad:** αλλαγή των ρυθμίσεων για εξωτερική επιφάνεια αφής.
- **Επαναφορά:** αλλαγή των ρυθμίσεων της συσκευής ή επαναφορά εργοστασιακών δεδομένων.
- **Υπηρεσία προσαρμογής:** ρύθμιση για λήψη εξατομικευμένης εξυπηρέτησης με βάση τα ενδιαφέροντά σας και τον τρόπο που χρησιμοποιείτε τη συσκευή σας.
- **Επικοινωνήστε μαζί μας:** κάντε ερωτήσεις ή ελέγξτε τις συχνές ερωτήσεις.

## Προσθήκη γλωσσών συσκευής

Μπορείτε να προσθέσετε γλώσσες που να χρησιμοποιούνται στη συσκευή σας.

- 1 Στην οθόνη ρυθμίσεων, πατήστε **Γενική διαχείριση** → **Γλώσσα** → **Προσθήκη γλώσσας**.
- 2 Επιλέξτε μια γλώσσα για προσθήκη.
- 3 Για να ρυθμίσετε την επιλεγμένη γλώσσα ως προεπιλεγμένη γλώσσα, πατήστε **Ορισ. ως προεπι.** Για να διατηρήσετε την τρέχουσα ρύθμιση γλώσσα, πατήστε **Διατ. τρέχουσας**.  
Η επιλεγμένη γλώσσα θα προστεθεί στη λίστα γλωσσών. Εάν έχετε αλλάξει την προεπιλεγμένη γλώσσα, η επιλεγμένη γλώσσα θα προστεθεί στο επάνω μέρος της λίστας.

Για να αλλάξετε την προεπιλεγμένη γλώσσα από τη λίστα γλωσσών σας, επιλέξτε τη γλώσσα που θέλετε και πατήστε **Εφαρμογή**. Εάν μία εφαρμογή δεν υποστηρίζει την προεπιλεγμένη γλώσσα, θα χρησιμοποιηθεί η επόμενη γλώσσα στη λίστα που υποστηρίζεται.

## Προσβ/τητα

Διαμορφώστε διάφορες ρυθμίσεις για να βελτιώσετε την προσβασιμότητα στη συσκευή. Ανατρέξτε στην ενότητα [Προσβ/τητα](#) για περισσότερες πληροφορίες.

Στην οθόνη ρυθμίσεων, πατήστε **Προσβ/τητα**.

## Ενημέρωση λογισμικού

Ενημερώστε το λογισμικό της συσκευής σας μέσω της υπηρεσίας ασύρματης αναβάθμισης υλικολογισμικού (FOTA). Επίσης μπορείτε να αλλάξετε τις ρυθμίσεις αυτόματης λήψης.

Στην οθόνη ρυθμίσεων, πατήστε **Ενημέρωση λογισμικού**. Πατήστε **Έλεγχος για ενημερ.** και ελέγξτε ή εγκαταστήστε ενημερώσεις χειροκίνητα.

Για να αλλάξετε τη ρύθμιση αυτόματης λήψης, πατήστε το εικονίδιο περισσότερων επιλογών (☰) → **Αυτόματη λήψη**.



Εάν δημοσιεύονται επείγουσες ενημερώσεις λογισμικού για την ασφάλεια της συσκευής σας και τον αποκλεισμό νέων τύπων απειλών για την ασφάλεια, θα εγκαθίστανται αυτόματα χωρίς τη συγκατάθεσή σας.

## Πληροφορίες για τις ενημερώσεις λογισμικού

Οι ενημερώσεις ασφαλείας παρέχονται για ενίσχυση της ασφάλειας της συσκευής σας και για την προστασία των προσωπικών σας πληροφοριών. Για τις ενημερώσεις ασφαλείας που ισχύουν για το μοντέλο σας, επισκεφθείτε τη διεύθυνση [security.samsungmobile.com](https://security.samsungmobile.com).



Ο ιστότοπος υποστηρίζει μόνο ορισμένες γλώσσες.

## Πληροφορίες για το τηλέφωνο

Αποκτήστε πρόσβαση στις πληροφορίες της συσκευής σας.

Στην οθόνη ρυθμίσεων, πατήστε **Πληροφορίες για το τηλέφωνο**.

Για να αλλάξετε το όνομα της συσκευής σας, πατήστε **Μετονομασία**.

- **Πληροφορίες κατάστασης:** έλεγχος διαφόρων πληροφοριών συσκευής, όπως κατάσταση κάρτας SIM, διεύθυνση Wi-Fi MAC και σειριακός αριθμός.
- **Νομικές πληροφορίες:** πρόσβαση σε νομικές πληροφορίες αναφορικά με τη συσκευή, όπως πληροφορίες ασφαλείας και άδεια ανοιχτού κώδικα.
- **Πληροφορίες για το λογισμικό:** πρόσβαση σε πληροφορίες λογισμικού συσκευής, όπως η έκδοση λειτουργικού συστήματος και η έκδοση υλικολογισμικού.
- **Πληροφορίες μπαταρίας:** έλεγχος των πληροφοριών μπαταρίας.



Μπορείτε να ελέγξετε τις ακόλουθες πληροφορίες για την μπαταρία εδώ. Οι διαθέσιμες πληροφορίες ενδέχεται να διαφέρουν ανάλογα με τη γεωγραφική περιοχή, τον πάροχο υπηρεσιών ή το μοντέλο.

- Ημερομηνία κατασκευής της μπαταρίας
- Ημερομηνία πρώτης χρήσης
- Αριθμός κύκλων πλήρους φόρτισης/εκφόρτισης (με βάση την ονομαστική χωρητικότητα)
- Μετρούμενη κατάσταση υγείας

# Ειδοποιήσεις χρήσης

## Προφυλάξεις για τη χρήση της συσκευής

Παρακαλείστε να διαβάσετε αυτόν τον οδηγό όταν χρησιμοποιείτε τη συσκευή για να διασφαλίσετε ασφαλή και σωστή χρήση.

- Οι περιγραφές βασίζονται στις προεπιλεγμένες ρυθμίσεις της συσκευής.
- Κάποιο μέρος των περιεχομένων ενδέχεται να διαφέρει από τη δική σας συσκευή ανάλογα με τη γεωγραφική περιοχή, τον πάροχο υπηρεσιών, τις προδιαγραφές του μοντέλου ή το λογισμικό της συσκευής.
- Η συσκευή μπορεί να απαιτεί σύνδεση με δίκτυο Wi-Fi ή κινητής τηλεφωνίας όταν χρησιμοποιείτε ορισμένες εφαρμογές ή λειτουργίες.
- Περιεχόμενο (περιεχόμενο υψηλής ποιότητας) που απαιτεί υψηλή χρήση CPU και μνήμης επηρεάζει τη συνολική απόδοση της συσκευής. Εφαρμογές που σχετίζονται με το περιεχόμενο ενδέχεται να μην λειτουργούν σωστά ανάλογα με τις προδιαγραφές της συσκευής και το περιβάλλον στο οποίο χρησιμοποιείται.
- Η Samsung δεν φέρει καμία ευθύνη για προβλήματα απόδοσης που προκαλούνται από εφαρμογές που παρέχονται από παρόχους διαφορετικούς της Samsung.
- Η Samsung δεν αναλαμβάνει ευθύνη για προβλήματα απόδοσης ή ασυμβατότητες που προκαλούνται από επεξεργασία των ρυθμίσεων του μητρώου ή τροποποίηση του λογισμικού του λειτουργικού συστήματος. Προσπάθεια προσαρμογής του λειτουργικού συστήματος ενδέχεται να προκαλέσει εσφαλμένη λειτουργία της συσκευής ή των εφαρμογών σας.
- Λογισμικό, ηχητικές πηγές, ταπετσαρίες, εικόνες και άλλα πολυμέσα που παρέχονται με τη συσκευή αυτή καλύπτονται με άδεια περιορισμένης χρήσης. Η εξαγωγή και χρήση αυτών των υλικών για εμπορικούς ή άλλους σκοπούς συνιστά παράβαση της νομοθεσίας περί πνευματικών δικαιωμάτων. Οι χρήστες είναι αποκλειστικά υπεύθυνοι για την παράνομη χρήση πολυμέσων.
- Ενδέχεται να προκύψουν πρόσθετες χρεώσεις για υπηρεσίες δεδομένων, όπως ανταλλαγή μηνυμάτων, αποστολή και λήψη, αυτόματο συγχρονισμό ή χρήση υπηρεσιών τοποθεσίας, ανάλογα με το πρόγραμμα δεδομένων σας. Για μεγαλύτερες μεταφορές δεδομένων, συστήνεται να χρησιμοποιείτε τη λειτουργία Wi-Fi.
- Οι προεπιλεγμένες εφαρμογές που συνοδεύουν τη συσκευή υπόκεινται σε ενημερώσεις και ενδέχεται να μην υποστηρίζονται πλέον χωρίς προηγούμενη ειδοποίηση.
- Η τροποποίηση του λειτουργικού συστήματος της συσκευής ή η εγκατάσταση λογισμικού από ανεπίσημες πηγές ενδέχεται να οδηγήσουν σε δυσλειτουργίες της συσκευής και βλάβη ή απώλεια δεδομένων. Οι ενέργειες αυτές αποτελούν παραβίαση της συμφωνίας αδειοδότησης με τη Samsung και ακυρώνουν την εγγύησή σας.

- Μπορείτε να δείτε την οθόνη καθαρά ακόμα και με έντονο ηλιακό φως στην ύπαιθρο προσαρμόζοντας αυτόματα το εύρος αντίθεσης με βάση τον περιβάλλοντα χώρο. Εξαιτίας της φύσης του προϊόντος, η παρουσίαση σταθερών γραφικών για παρατεταμένες χρονικές περιόδους ενδέχεται να προκαλέσει μετεϊκασματα (κάψιμο οθόνης) ή μόνιμα κατάλοιπα εικόνων.
  - Συνιστάται να μην χρησιμοποιείτε σταθερά γραφικά σε μέρος ή σε όλη την οθόνη για παρατεταμένες χρονικές περιόδους, αλλά να απενεργοποιείτε την οθόνη όταν δεν χρησιμοποιείτε τη συσκευή.
  - Μπορείτε να ρυθμίσετε την οθόνη για αυτόματη απενεργοποίηση όταν δεν την χρησιμοποιείτε. Ανοίξτε τις **Ρυθμίσεις**, πατήστε **Οθόνη** → **Λήξη χρονικού ορίου οθόνης**, και κατόπιν επιλέξτε τη χρονική διάρκεια που θέλετε να περιμένει η συσκευή πριν απενεργοποιηθεί την οθόνη.
  - Για να ρυθμίσετε την οθόνη για αυτόματη ρύθμιση της φωτεινότητάς της με βάση τον περιβάλλοντα χώρο, ανοίξτε τις **Ρυθμίσεις**, πατήστε **Οθόνη**, και κατόπιν πατήστε τον διακόπτη **Προσαρμοσμένη φωτεινότητα** για ενεργοποίηση.
- Ανάλογα με την περιοχή ή το μοντέλο, κάποιες συσκευές πρέπει να έχουν έγκριση από την Ομοσπονδιακή επιτροπή επικοινωνιών (FCC).

Εάν η συσκευή σας έχει εγκριθεί από την FCC, μπορείτε να ελέγξετε το αναγνωριστικό FCC της συσκευής. Για να προβληθεί το FCC ID, ανοίξτε τις **Ρυθμίσεις** και πατήστε **Πληροφορίες για το τηλέφωνο** → **Πληροφορίες κατάστασης**. Αν η συσκευή σας δεν έχει FCC ID, σημαίνει ότι η συσκευή δεν έχει αδειοδοτηθεί για πώληση στις Η.Π.Α. ή τις περιοχές της και μπορεί να εισαχθεί στις Η.Π.Α. μόνο για προσωπική χρήση του κατόχου.
- Η χρήση πομπών υπερευρείας ζώνης (UWB) απαγορεύεται όταν βρίσκεστε σε αεροπλάνο ή πλοίο. Όταν ενεργοποιείτε τη λειτουργία πτήσης, η λειτουργία UWB απενεργοποιείται. (Galaxy S26 Ultra, Galaxy S26+)

- Τα εύρη ζώνης που υποστηρίζονται από τη συσκευή ενδέχεται να διαφέρουν ανάλογα με τη γεωγραφική περιοχή ή τον πάροχο.
- Η διαθεσιμότητα του δικτύου 5G ενδέχεται να διαφέρει ανάλογα με το μοντέλο, τη χώρα, τον πάροχο δικτύου και το περιβάλλον του χρήστη.
- Η συσκευή σας περιέχει μαγνήτες. Κρατήστε την μακριά από πιστωτικές κάρτες, εμφυτευμένες ιατρικές συσκευές και άλλες συσκευές που μπορεί να επηρεαστούν από τους μαγνήτες. Στην περίπτωση ιατρικών συσκευών, κρατήστε τη συσκευή σας σε απόσταση μεγαλύτερη από 15 εκ. Σταματήστε να χρησιμοποιείτε τη συσκευή σας εάν υποψιάζεστε ότι υπάρχει παρεμβολή στην ιατρική συσκευή σας και συμβουλευτείτε τον γιατρό σας ή τον κατασκευαστή της ιατρικής συσκευής.

## Εικονίδια οδηγιών



**Προειδοποίηση:** καταστάσεις που θα μπορούσαν να προκαλέσουν τραυματισμό σε εσάς ή άλλους



**Προσοχή:** καταστάσεις που θα μπορούσαν να προκαλέσουν ζημιά στη συσκευή σας ή άλλον εξοπλισμό



**Σημείωση:** σημειώσεις, συμβουλές χρήσης ή πρόσθετες πληροφορίες

## Σημειώσεις για τα περιεχόμενα της συσκευασίας και τα αξεσουάρ

Ανατρέξτε στον οδηγό γρήγορης εκκίνησης για τα περιεχόμενα της συσκευασίας.

- Τα στοιχεία που συνοδεύουν τη συσκευή και τυχόν διαθέσιμα αξεσουάρ ενδέχεται να διαφέρουν ανάλογα με τη γεωγραφική περιοχή ή τον πάροχο.
- Τα παρεχόμενα στοιχεία έχουν σχεδιαστεί μόνο για την παρούσα συσκευή και ενδέχεται να μην είναι συμβατά με άλλες συσκευές.
- Η εμφάνιση και οι προδιαγραφές υπόκεινται σε αλλαγές χωρίς προηγούμενη ειδοποίηση.
- Μπορείτε να αγοράσετε πρόσθετα αξεσουάρ από τον τοπικό έμπορο της Samsung. Πριν την αγορά, βεβαιωθείτε ότι είναι συμβατά με τη συσκευή.
- Συνιστάται η χρήση αξεσουάρ εγκεκριμένων από τη Samsung. Η χρήση μη εγκεκριμένων αξεσουάρ ενδέχεται να οδηγήσει σε προβλήματα απόδοσης ή δυσλειτουργίες, οι οποίες ενδέχεται να μην καλύπτονται από την εγγύηση.
- Η διαθεσιμότητα όλων των εξαρτημάτων υπόκειται σε αλλαγή που εξαρτάται αποκλειστικά από τις κατασκευάστριες εταιρείες. Για περισσότερες πληροφορίες σχετικά με τα διαθέσιμα εξαρτήματα, ανατρέξτε στον ιστότοπο της Samsung.
- Σετ ακουστικών (USB τύπος C) που υποστηρίζουν ψηφιακή έξοδο μπορούν να χρησιμοποιηθούν με τη συσκευή. Ωστόσο, η συσκευή μπορεί να μην είναι συμβατή με σετ ακουστικών που χρησιμοποιούν διαφορετική μέθοδο εισόδου ήχου ή κατασκευάστηκαν από διαφορετικό κατασκευαστή.
- Το παρεχόμενο καλώδιο USB υποστηρίζει φόρτιση έως 3 A. Ο φορτιστής δεν συμπεριλαμβάνεται. Για βέλτιστη απόδοση φόρτισης, συνιστάται η χρήση ενός επίσημου φορτιστή 60 W της Samsung και ενός καλωδίου συμβατού με τη συσκευή σας, που πωλείται ξεχωριστά. (Galaxy S26 Ultra)
- Το παρεχόμενο καλώδιο USB υποστηρίζει φόρτιση έως 3 A. Ο φορτιστής δεν συμπεριλαμβάνεται. Για βέλτιστη απόδοση φόρτισης, συνιστάται η χρήση ενός επίσημου φορτιστή 45 W της Samsung και ενός καλωδίου συμβατού με τη συσκευή σας, που πωλείται ξεχωριστά. (Galaxy S26+)
- Το παρεχόμενο καλώδιο USB υποστηρίζει φόρτιση έως 3 A. Ο φορτιστής δεν συμπεριλαμβάνεται. (Galaxy S26)
- Για περιβαλλοντικούς λόγους, η συσκευασία αυτή δεν περιλαμβάνει φορτιστή. Η συσκευή αυτή μπορεί να τροφοδοτείται με τους περισσότερους μετασχηματιστές ρεύματος USB και καλώδιο με βύσμα USB τύπου C.

## Αντοχή στο νερό και τη σκόνη

Η συσκευή σας είναι ανθεκτική στο νερό και τη σκόνη και πληροί τα ακόλουθα διεθνή πρότυπα.

- Πιστοποίηση αντοχής στο νερό IP68: σύμφωνα με τις απαιτήσεις του προτύπου IEC 60529, η συσκευή δοκιμάστηκε σε γλυκό νερό θερμοκρασίας 15–35 °C, 86–106 kPa, βάθους 1,5 m για 30 λεπτά χωρίς να κινείται.

Πρέπει να ακολουθείτε τις οδηγίες για να διατηρήσετε τη αντοχή στο νερό και την αντοχή στη σκόνη της συσκευής σας.

- Μην εκθέτετε τη συσκευή σε νερό πισίνας ή θαλασσινό νερό.
- Εάν η συσκευή εκτεθεί σε ακάθαρτο νερό ή άλλα υγρά, όπως σαπουνόνερο, λάδι, άρωμα, αντηλιακό, καθαριστικό χεριών, χημικά προϊόντα όπως καλλυντικά ή υγρά που περιέχουν το οινόπνευμα, καθαρίστε τη συσκευή με γλυκό νερό που δεν ρέει, σκουπίστε την με ένα μαλακό και καθαρό πανί και, στη συνέχεια, στεγνώστε την καλά πριν από τη χρήση για να διατηρήσετε την αντοχή στο νερό.
- Μην εκθέτετε τη συσκευή σε νερό που κινείται με δύναμη. Μια απότομη αύξηση της πίεσης του νερού μπορεί να υπερβεί το εγγυημένο επίπεδο αντίστασης στο νερό.
- Σε χώρους, όπως η σάουνα ή το χαμάμ, η ανθεκτικότητα στο νερό μπορεί να υποστεί βλάβη λόγω απότομων αλλαγών στη θερμοκρασία.
- Εάν η συσκευή υποστεί εξωτερικό χτύπημα ή υποστεί ζημιά, η αντοχή της στο νερό ενδέχεται να μειωθεί.

Εάν η συσκευή εκτεθεί σε νερό ή επιμολυντές, ακολουθήστε τις οδηγίες:

- Σκουπίστε τη συσκευή με ένα μαλακό και καθαρό πανί, και στη συνέχεια στεγνώστε την καλά.
- Εάν το μικρόφωνο ή το ηχείο δεν έχει στεγνώσει τελείως, μπορεί ο ήχος να μην είναι καθαρός κατά τη διάρκεια μιας κλήσης.
- Η οθόνη και άλλες λειτουργίες ενδέχεται να μην λειτουργούν σωστά αν η συσκευή χρησιμοποιείται μέσα σε νερό.
- Μην συνδέετε τον φορτιστή ή οποιοδήποτε αξεσουάρ μέχρι να στεγνώσει τελείως η συσκευή. Η συσκευή μπορεί να υποστεί βλάβη εάν συνδεθεί αξεσουάρ ή φορτιστής όταν η υποδοχή πολλαπλών χρήσεων δεν έχει στεγνώσει ακόμη.

Η αντοχή στο νερό και στη σκόνη της συσκευής Samsung Galaxy δεν είναι μόνιμη και μπορεί να μειωθεί με την πάροδο του χρόνου λόγω της φυσιολογικής φθοράς.

## Καταστάσεις υπερθέρμανσης συσκευής και λύσεις

### Εάν η συσκευή ζεσταθεί κατά τη φόρτιση της μπαταρίας

Κατά τη διάρκεια της φόρτισης, η συσκευή και ο φορτιστής μπορεί να ζεσταθούν πολύ. Κατά την ασύρματη φόρτιση ή τη γρήγορη φόρτιση, η συσκευή μπορεί να είναι πιο καυτή όταν την αγγίζετε. Αυτό δεν επηρεάζει τη διάρκεια ζωής ή την απόδοση της συσκευής και αποτελεί μέρος της φυσιολογικής λειτουργίας της συσκευής. Εάν η μπαταρία ζεσταθεί πολύ, η ταχύτητα φόρτισης ενδέχεται να μειωθεί ή ο φορτιστής ενδέχεται να σταματήσει τη φόρτιση.

#### Ακολουθήστε την εξής διαδικασία εάν η συσκευή ζεσταθεί:

- Αποσυνδέστε το φορτιστή από τη συσκευή και κλείστε οποιεσδήποτε εφαρμογές λειτουργούν. Περιμένετε να κρυώσει η συσκευή και κατόπιν εκκινήστε πάλι τη φόρτιση της συσκευής.
- Εάν το κάτω τμήμα της συσκευής υπερθερμανθεί, αυτό μπορεί να οφείλεται σε καλώδιο USB που έχει υποστεί ζημιά. Αντικαταστήστε το καλώδιο USB με ένα νέο καλώδιο. Συνιστάται η χρήση ενός καλωδίου USB εγκεκριμένου από τη Samsung.
- Όταν χρησιμοποιείτε έναν ασύρματο φορτιστή, δεν πρέπει να τοποθετείτε ξένα αντικείμενα, όπως μεταλλικά αντικείμενα, μαγνήτες και κάρτες με μαγνητική ταινία, μεταξύ της συσκευής και του ασύρματου φορτιστή.



Η ασύρματη ή η ταχεία φόρτιση διατίθεται μόνο σε υποστηριζόμενα μοντέλα.

### Εάν η συσκευή ζεσταθεί κατά τη χρήση

Όταν χρησιμοποιείτε λειτουργίες ή εφαρμογές που απαιτούν περισσότερη ισχύ ή τις χρησιμοποιείτε για εκτεταμένες περιόδους, η συσκευή σας μπορεί να ζεσταθεί προσωρινά λόγω αυξημένης κατανάλωσης της μπαταρίας. Κλείστε οποιεσδήποτε εφαρμογές σε λειτουργία και μη χρησιμοποιήσετε τη συσκευή για λίγο.

Ανατρέξτε στα παρακάτω παραδείγματα καταστάσεων στις οποίες μπορεί να υπερθερμανθεί η συσκευή.

- Κατά τη διάρκεια της αρχικής εγκατάστασης μετά την αγορά ή κατά την επαναφορά δεδομένων
- Κατά τη λήψη μεγάλων αρχείων

- Όταν χρησιμοποιείτε εφαρμογές που απαιτούν περισσότερη ισχύ ή κατά τη χρήση εφαρμογών για εκτεταμένες περιόδους
  - Όταν παίζετε υψηλής ποιότητας παιχνίδια για εκτεταμένες περιόδους
  - Όταν καταγράφετε βίντεο για εκτεταμένες περιόδους
  - Όταν αναπαραγάγετε βίντεο μέσω ροής ενώ χρησιμοποιείτε τη μέγιστη ρύθμιση φωτεινότητας
  - Κατά τη σύνδεση σε τηλεόραση
- Σε πολυδιεργασία (ή όταν λειτουργούν πολλές εφαρμογές στο παρασκήνιο)
  - Κατά τη χρήση Πολλαπλών Παραθύρων
  - Κατά την ενημέρωση ή εγκατάσταση εφαρμογών ενώ καταγράφονται βίντεο
  - Κατά τη λήψη μεγάλων αρχείων κατά τη διάρκεια μιας βιντεοκλήσης
  - Κατά την καταγραφή βίντεο ενώ χρησιμοποιείτε μια εφαρμογή πλοήγησης
- Κατά τη χρήση μεγάλου όγκου δεδομένων για το συγχρονισμό με το cloud, το email ή άλλους λογαριασμούς
- Όταν χρησιμοποιείτε μια εφαρμογή πλοήγησης σε αυτοκίνητο ενώ η συσκευή είναι τοποθετημένη σε απευθείας ακτινοβολία
- Όταν χρησιμοποιείτε τη λειτουργία σημείου σύνδεσης δικτύου και σύνδεσης
- Όταν χρησιμοποιείτε τη συσκευή σε τομείς με αδύναμο σήμα ή χωρίς λήψη
- Όταν φορτίζετε τη μπαταρία με ένα χαλασμένο καλώδιο USB
- Όταν η υποδοχή πολλαπλών χρήσεων της συσκευής έχει ζημιά ή έχει εκτεθεί σε ξένα υλικά όπως υγρά, σκόνη, μεταλλική σκόνη και γραφίτη μολυβιού
- Όταν κάνετε περιαγωγή

### **Ακολουθήστε την εξής διαδικασία εάν η συσκευή ζεσταθεί:**

- Διατηρείτε τη συσκευή ενημερωμένη με το πιο πρόσφατο λογισμικό.
- Διενέξεις μεταξύ εφαρμογών σε λειτουργία μπορεί να προκαλέσουν θέρμανση στη συσκευή. Επανεκκινήστε τη συσκευή.
- Απενεργοποιήστε τις λειτουργίες Wi-Fi, GPS και Bluetooth όταν δεν τις χρησιμοποιείτε.
- Κλείστε τις εφαρμογές που αυξάνουν την κατανάλωση μπαταρίας ή λειτουργούν στο παρασκήνιο όταν δεν γίνεται χρήση.
- Διαγράψτε περιττά αρχεία ή εφαρμογές που δεν χρησιμοποιούνται.
- Μειώστε τη φωτεινότητα οθόνης.
- Αν η συσκευή υπερθερμανθεί ή μοιάζει ζεστή για παρατεταμένη χρονική περίοδο, μην την χρησιμοποιείτε για λίγο. Εάν συνεχίσει να υπερθερμαίνεται η συσκευή, επικοινωνήστε με Κέντρο Σέρβις της Samsung ή εξουσιοδοτημένο κέντρο σέρβις.

## Προφυλάξεις έναντι της υπερθέρμανσης της συσκευής

Αν αρχίσετε να νιώθετε άβολα λόγω της υπερθέρμανσης της συσκευής, σταματήστε τη χρήση της συσκευής. Όταν η συσκευή θερμαίνεται, οι λειτουργίες και η απόδοσή της ενδέχεται να περιοριστούν ή η συσκευή να απενεργοποιηθεί για να κρυώσει. Η λειτουργία διατίθεται μόνο σε υποστηριζόμενα μοντέλα.

- Εάν η συσκευή υπερθερμανθεί, η φωτεινότητα της οθόνης, ο ρυθμός ανανέωσης της οθόνης και η ταχύτητα απόδοσης θα περιοριστούν για να μειωθεί η θερμοκρασία της συσκευής. Ακόμη και αν εμφανιστεί το ενδεικτικό εικονίδιο φόρτισης της μπαταρίας, η φόρτιση ενδέχεται να είναι αργή. Όταν η φόρτιση σταματήσει λόγω αύξησης της θερμοκρασίας της συσκευής, το ενδεικτικό εικονίδιο μπαταρίας θα αναβοσβήνει.
- Αν η συσκευή φθάσει μια ορισμένη θερμοκρασία, εμφανίζεται ένα προειδοποιητικό μήνυμα για να αποτραπεί η βλάβη τη συσκευής, δερματικοί ερεθισμοί και βλάβες, καθώς και διαρροή της μπαταρίας. Οι ανοιχτές εφαρμογές κλείνουν και όλες οι κλήσεις και άλλες λειτουργίες περιορίζονται, εκτός από τις κλήσεις έκτακτης ανάγκης, έως ότου κρυώσει η συσκευή.
- Αν εμφανιστεί δεύτερο μήνυμα λόγω περαιτέρω αύξησης της θερμοκρασίας της συσκευής, η συσκευή απενεργοποιείται. Μην χρησιμοποιήσετε τη συσκευή μέχρι η θερμοκρασία της συσκευής να βρίσκεται εντός του συνιστώμενου εύρους θερμοκρασίας λειτουργίας. Αν το δεύτερο προειδοποιητικό μήνυμα εμφανιστεί στη διάρκεια μιας κλήσης έκτακτης ανάγκης, η κλήση δεν αποσυνδέεται λόγω εξαναγκαστικού τερματισμού.



### Προτεινόμενο εύρος θερμοκρασίας λειτουργίας

Η συνιστώμενη θερμοκρασία λειτουργίας της συσκευής είναι μεταξύ 0 °C και 35 °C. Η χρήση της συσκευής εκτός του προτεινόμενου εύρους θερμοκρασιών μπορεί να προκαλέσει ζημιά στη συσκευή ή να μειώσει τη διάρκεια ζωής της μπαταρίας.

## Προληπτικά μέτρα για το περιβάλλον λειτουργίας

Η συσκευή σας μπορεί να ζεσταθεί λόγω του περιβάλλοντος στις ακόλουθες συνθήκες. Να είστε ιδιαίτερα προσεκτικοί για να αποφύγετε τον περιορισμό της διάρκειας ζωής της μπαταρίας, την πρόκληση ζημιάς στη συσκευή ή την πυρκαγιά.

- Μην αποθηκεύετε τη συσκευή σας σε πολύ ζεστές ή ψυχρές θερμοκρασίες.
- Μην εκθέτετε τη συσκευή σε απευθείας ηλιακό φως για παρατεταμένες περιόδους.
- Μη χρησιμοποιείτε ή αποθηκεύετε τη συσκευή σας για εκτεταμένες περιόδους σε πολύ ζεστούς χώρους, όπως στο εσωτερικό ενός αυτοκινήτου το καλοκαίρι.
- Μην τοποθετείτε τη συσκευή σε τομείς που μπορεί να υπερθερμανθούν όπως σε ηλεκτρικό θερμαινόμενο χαλάκι.
- Μην τοποθετείτε τη συσκευή σας κοντά ή μέσα σε θερμαντικές συσκευές, φούρνους μικροκυμάτων, μαγειρικές συσκευές ή δοχεία υψηλής πίεσης.
- Μην χρησιμοποιείτε καλώδιο του οποίου το κάλυμμα έχει απογυμνωθεί ή έχει υποστεί ζημιά, και μην χρησιμοποιείτε φορτιστή ή μπαταρία που έχει υποστεί ζημιά ή δυσλειτουργεί.

## Πώς να βρείτε τις πληροφορίες κατανάλωσης ενέργειας σε κατάσταση αναμονής για αυτό το προϊόν

- Μεταβείτε στη διεύθυνση [www.samsung.com/global/ecodesign\\_energy](http://www.samsung.com/global/ecodesign_energy).
- Κάντε αναζήτηση χρησιμοποιώντας τον αριθμό μοντέλου του προϊόντος.



Η λειτουργία αυτή μπορεί να μην είναι διαθέσιμη ανάλογα με τη γεωγραφική περιοχή, τον πάροχο ή το μοντέλο.

# Παράρτημα

## Προσβ/τητα

### Σχετικά με την προσβασιμότητα

Βελτιώστε την προσβασιμότητα με λειτουργίες που κάνουν ευκολότερη τη χρήση της συσκευής για χρήστες με προβλήματα στην όραση, στην ακοή και μειωμένη κινητική επιδεξιότητα.

Ανοίξτε τις **Ρυθμίσεις** και πατήστε **Προσβ/τητα**. Για να ελέγξετε τις προτεινόμενες λειτουργίες και τις λειτουργίες προσβασιμότητας που χρησιμοποιείτε, πατήστε **Προτεινόμενα για εσάς**. Για να απενεργοποιήσετε τις λειτουργίες που χρησιμοποιούνται, πατήστε **Απενεργοποίηση**.

### Βελτιώσεις για την όραση

#### Λειτουργία προβολής

Αλλάξτε τη λειτουργία οθόνης.

Ανοίξτε τις **Ρυθμίσεις**, πατήστε **Προσβ/τητα** → **Βελτιώσεις για την όραση**, και κατόπιν επιλέξτε τη λειτουργία που θέλετε στο **Λειτουργία προβολής**.

#### Χρήση του θέματος υψηλής αντίθεσης

Εφαρμόστε ένα καθαρό θέμα που εμφανίζει ανοιχτόχρωμο περιεχόμενο σε σκούρο φόντο.

Ανοίξτε τις **Ρυθμίσεις** και πατήστε **Προσβ/τητα** → **Βελτιώσεις για την όραση** → **Θέμα υψηλής αντίθεσης**. Στη συνέχεια, επιλέξτε ένα θέμα που θέλετε, πατήστε το διακόπτη για να το ενεργοποιήσετε και, στη συνέχεια, πατήστε **Λήψη** → **Εφαρμογή**.

#### Χρήση της γραμματοσειράς υψηλής αντίθεσης

Προσαρμόστε το χρώμα και το διάγραμμα των γραμματοσειρών ώστε να αυξηθεί η αντίθεση ανάμεσα στο κείμενο και το φόντο.

Ανοίξτε τις **Ρυθμίσεις**, πατήστε **Προσβ/τητα** → **Βελτιώσεις για την όραση**, και κατόπιν πατήστε το διακόπτη **Γραμματ. υψηλής αντίθεσης** για ενεργοποίηση.

## Χρήση του πληκτρολογίου υψηλής αντίθεσης

Αλλάξτε τα χρώματα του πληκτρολογίου Samsung ώστε να αυξηθεί η αντίθεση ανάμεσα στο κείμενο και το φόντο.

Ανοίξτε τις **Ρυθμίσεις**, πατήστε **Προσβ/τητα** → **Βελτιώσεις για την όραση**, και κατόπιν πατήστε τον διακόπτη **Πληκτρ. υψηλής αντίθεσης** για ενεργοποίηση.

## Εμφάνιση σχημάτων πλήκτρων

Εμφανίστε τα σχήματα των πλήκτρων με πλαίσια ώστε να ξεχωρίζουν.

Ανοίξτε τις **Ρυθμίσεις**, πατήστε **Προσβ/τητα** → **Βελτιώσεις για την όραση** και κατόπιν πατήστε τον διακόπτη **Επισήμανση κουμπιών** για ενεργοποίηση.

## Ευκρινέστερο περίγραμμα

Παρουσιάστε τα αντικείμενα σε εικόνες και βίντεο πιο καθαρά με έντονα περιγράμματα.

Ανοίξτε τις **Ρυθμίσεις**, πατήστε **Προσβ/τητα** → **Βελτιώσεις για την όραση** → **Περίγραμμα Relumino** και κατόπιν πατήστε τον διακόπτη για ενεργοποίηση.

Για προσαρμογή του πάχους περιγράμματος, σύρετε την μπάρα ρύθμισης κάτω από το **Πάχος περιγράμματος**.

## Αντιστροφή χρωμάτων οθόνης

Βελτιώστε την ορατότητα της οθόνης για να βοηθήσετε τους χρήστες να αναγνωρίζουν κείμενο στην οθόνη.

Ανοίξτε τις **Ρυθμίσεις**, πατήστε **Προσβ/τητα** → **Βελτιώσεις για την όραση**, και κατόπιν πατήστε τον διακόπτη **Αντιστροφή χρωμάτων** για ενεργοποίηση.

## Διόρθωση χρώματος

Προσαρμόστε τον τρόπο εμφάνισης των χρωμάτων στην οθόνη, εάν έχετε δυσκολία να διακρίνετε τα χρώματα. Η συσκευή αλλάζει τα χρώματα σε πιο αναγνωρίσιμα.

Ανοίξτε τις **Ρυθμίσεις**, πατήστε **Προσβ/τητα** → **Βελτιώσεις για την όραση** → **Διόρθωση χρώματος** και κατόπιν πατήστε τον διακόπτη για ενεργοποίηση. Πραγματοποιήστε μια επιλογή.

## Φίλτρο χρώματος

Προσαρμόστε τα χρώματα της οθόνης αν έχετε δυσκολία στην ανάγνωση του κειμένου.

Ανοίξτε τις **Ρυθμίσεις**, πατήστε **Προσβ/τητα** → **Βελτιώσεις για την όραση** → **Φίλτρο χρώματος** και κατόπιν πατήστε τον διακόπτη για ενεργοποίηση. Επιλέξτε ένα χρώμα που θέλετε.

Για προσαρμογή του επιπέδου διαφάνειας, σύρετε την μπάρα ρύθμισης κάτω από το **Αδιαφάνεια**.

## Μείωση εφέ κίνησης οθόνης

Μειώστε τα εφέ κινούμενης εικόνας αν έχετε ευαισθησία σε κινούμενες εικόνες ή κίνηση οθόνης.

Ανοίξτε τις **Ρυθμίσεις**, πατήστε **Προσβ/τητα** → **Βελτιώσεις για την όραση**, και κατόπιν πατήστε τον διακόπτη **Μείωση κίνησης** για ενεργοποίηση.

## Μείωση των εφέ διαφάνειας και θολώματος

Μειώστε τα εφέ διαφάνειας και θολώματος για να κάνετε το περιεχόμενο στην οθόνη πιο ορατό.

Ανοίξτε τις **Ρυθμίσεις**, πατήστε **Προσβ/τητα** → **Βελτιώσεις για την όραση**, και κατόπιν πατήστε τον διακόπτη **Μείωση διαφάνειας και θάμπωμα** για ενεργοποίηση.

## Μείωση φωτεινότητας οθόνης

Χαμηλώστε τη φωτεινότητα της οθόνης κάτω από τη ρύθμιση ελάχιστης φωτεινότητας για πιο άνετη εμπειρία θέασης.

Ανοίξτε τις **Ρυθμίσεις**, πατήστε **Προσβ/τητα** → **Βελτιώσεις για την όραση**, και κατόπιν πατήστε τον διακόπτη **Επιπλέον μείωση φωτεινότητας** για ενεργοποίηση.

## Μείωση εφέ στροβοσκοπικού φωτισμού

Μειώστε την ένταση των εφέ στροβοσκοπικού φωτισμού στα βίντεο κατά την αναπαραγωγή τους.

Ανοίξτε τις **Ρυθμίσεις**, πατήστε **Προσβ/τητα** → **Βελτιώσεις για την όραση**, και κατόπιν πατήστε τον διακόπτη **Μείωση τρεμοπαίγματος** για ενεργοποίηση.

## Μεγέθυνση της οθόνης

Μεγεθύνετε την οθόνη και ζουμάρετε σε συγκεκριμένη περιοχή.

Ανοίξτε τις **Ρυθμίσεις**, πατήστε **Προσβ/τητα** → **Βελτιώσεις για την όραση** → **Μεγέθυνση** → **Μεγέθυνση** και κατόπιν πατήστε τον διακόπτη για ενεργοποίηση. Κατόπιν σημειώστε τις ενέργειες προς χρήση για να αρχίσετε να χρησιμοποιείτε άμεσα αυτή τη λειτουργία.

- **Πάτημα κουμπιού προσβασιμότητας:** κάντε ζουμ πατώντας το εικονίδιο μεγέθυνσης ()
- **Πάτημα πλαϊνού κουμπιού και κουμπιού αύξησης έντασης ήχου:** μεγέθυνση πατώντας το πλαϊνό κουμπί και το κουμπί αύξησης έντασης ήχου ταυτόχρονα.

- **Παρατεταμένο πάτημα των κουμπιών αύξησης και μείωσης έντασης ήχου για 3 δευτερόλεπτα:** μεγέθυνση πατώντας παρατεταμένα το κουμπί αύξησης έντασης ήχου και το κουμπί μείωσης έντασης ήχου ταυτόχρονα για 3 δευτερόλεπτα.
- **Τριπλό πάτημα οθόνης:** ζουμάρισμα πατώντας στην οθόνη τρεις φορές.

Μπορείτε να μεγεθύνετε όπου θέλετε στην οθόνη χρησιμοποιώντας το παράθυρο μεγεθυντικού φακού. Για να μετακινήσετε τον μεγεθυντικό φακό, σύρετε την άκρη του πλαισίου μεγεθυντικού φακού.

Για εξερεύνηση της οθόνης, σύρετε δύο δάχτυλα κατά μήκος της μεγεθυμένης οθόνης.

Για ρύθμιση της αναλογίας ζουμ, πλησιάστε δυο δάχτυλα μεταξύ τους στη μεγεθυμένη οθόνη ή απομακρύνετέ τα.



- Όταν μεγεθύνετε ολόκληρη την οθόνη, το πληκτρολόγιο και η γραμμή πλοήγησης στην οθόνη δεν μπορούν να μεγεθυνθούν. Εάν θέλετε να μεγεθύνετε και το πληκτρολόγιο και τη γραμμή πλοήγησης επίσης, ανοίξτε τις **Ρυθμίσεις**, πατήστε **Προσβ/τητα** → **Βελτιώσεις για την όραση** → **Μεγέθυνση** και, κατόπιν, πατήστε τον διακόπτη **Μεγ. πληκτρ. στην πληκτρολόγηση** για ενεργοποίηση.
- Όταν είναι ενεργοποιημένη η λειτουργία αυτή, η απόδοση ορισμένων εφαρμογών ενδέχεται να επηρεάζεται.

## Χρησιμοποιώντας τον μεγεθυντή

Χρησιμοποιήστε την κάμερα ως μεγεθυντικό φακό για να μεγεθύνετε αντικείμενα.

Ανοίξτε τις **Ρυθμίσεις**, πατήστε **Προσβ/τητα** → **Βελτιώσεις για την όραση** → **Μεγεθυντικός φακός** → **Συντόμευση Μεγεθυντικός φακός** και κατόπιν πατήστε τον διακόπτη για ενεργοποίηση. Κατόπιν σημειώστε τις ενέργειες προς χρήση για να αρχίσετε να χρησιμοποιείτε άμεσα αυτή τη λειτουργία. Όταν εκτελείτε την ενέργεια, η κάμερα θα λειτουργεί σαν μεγεθυντικός φακός.

## Αλλαγή του πάχους δρομέα

Ανοίξτε τις **Ρυθμίσεις** και πατήστε **Προσβ/τητα** → **Βελτιώσεις για την όραση** → **Πάχος δρομέα**.

## Αλλαγή του μεγέθους και χρώματος του δείκτη

Μεγεθύνετε τον δείκτη όταν χρησιμοποιείτε ένα εξωτερικό ποντίκι ή επιφάνεια αφής. Μπορείτε επίσης να αλλάξετε το χρώμα του δείκτη.

Ανοίξτε τις **Ρυθμίσεις** και πατήστε **Προσβ/τητα** → **Βελτιώσεις για την όραση** → **Μέγεθος και χρώμα δείκτη**.

## Αλλαγή γραμματοσειράς

Αλλάξτε τον τύπο και το μέγεθος γραμματοσειράς.

Ανοίξτε τις **Ρυθμίσεις** και πατήστε **Προσβ/τητα** → **Βελτιώσεις για την όραση** → **Μέγεθος γραμματοσειράς και στυλ**.

## Αλλαγή ζουμ οθόνης

Κάντε τα στοιχεία στην οθόνη μεγαλύτερα ή μικρότερα.

Ανοίξτε τις **Ρυθμίσεις** και πατήστε **Προσβ/τητα** → **Βελτιώσεις για την όραση** → **Ζουμ οθόνης**.

## Εκφώνηση εισαγωγής πληκτρολ.

Ρυθμίστε τη συσκευή να διαβάζει δυνατά τι εισάγετε στο πληκτρολόγιο.

Ανοίξτε τις **Ρυθμίσεις**, πατήστε **Προσβ/τητα** → **Βελτιώσεις για την όραση** → **Εκφώνηση εισαγωγής πληκτρολ.**, πατήστε τον διακόπτη για ενεργοποίηση, και κατόπιν πραγματοποιήστε μια επιλογή.

## Χρήση ηχητικής περιγραφής

Ρυθμίστε τη συσκευή να αναπαράγει την ηχητική περιγραφή κατά την αναπαραγωγή ενός βίντεο που παρέχει ηχητικές περιγραφές.

Ανοίξτε τις **Ρυθμίσεις**, πατήστε **Προσβ/τητα** → **Βελτιώσεις για την όραση** και κατόπιν πατήστε τον διακόπτη **Ηχητική περιγραφή** για ενεργοποίηση.

## Προσθήκη φωνητικών εγγραφών σε φωνητικές ετικέτες

Μπορείτε να χρησιμοποιήσετε φωνητικές ετικέτες για να ξεχωρίσετε μεταξύ αντικειμένων παρόμοιου σχήματος επισυνάπτοντας σε αυτά ετικέτες. Μπορείτε να εγγράψετε και να αντιστοιχήσετε μια φωνητική εγγραφή σε μια φωνητική ετικέτα με δυνατότητα NFC. Η φωνητική εγγραφή αναπαράγεται όταν τοποθετήσετε τη συσκευή σας κοντά στην ετικέτα.



Ενεργοποιήστε τη λειτουργία NFC πριν χρησιμοποιήσετε αυτή τη λειτουργία.

- 1 Ανοίξτε τις **Ρυθμίσεις** και πατήστε **Προσβ/τητα** → **Βελτιώσεις για την όραση** → **Φωνητική ετικέτα**.  
Ανοίγει η εγγραφή φωνής.
- 2 Πατήστε το εικονίδιο εγγραφής () για την έναρξη εγγραφής. Μιλάτε στο μικρόφωνο.
- 3 Όταν τελειώσετε την εγγραφή, πατήστε **Τέλος** για διακοπή.
- 4 Κρατήστε το πίσω μέρος της συσκευής σας πάνω από τη φωνητική ετικέτα.  
Οι πληροφορίες στην εγγραφή φωνής εγγράφονται στη φωνητική ετικέτα.

## TalkBack (Φωνητική ανταπόκριση)

### Ενεργοποίηση ή απενεργοποίηση TalkBack

Όταν ενεργοποιείτε το TalkBack, η συσκευή ξεκινά τη φωνητική ανταπόκριση. Όταν πατάτε την επιλεγμένη λειτουργία μια φορά, η συσκευή διαβάζει το κείμενο στην οθόνη δυνατά. Αν πατήσετε δυο φορές τη λειτουργία ενεργοποιείται η λειτουργία.

Ανοίξτε τις **Ρυθμίσεις**, πατήστε **Προσβ/τητα** → **TalkBack** και κατόπιν πατήστε τον διακόπτη για ενεργοποίηση.

Για να απενεργοποιήσετε το TalkBack, πατήστε το διακόπτη και πατήστε οπουδήποτε στην οθόνη δύο φορές. Στη συνέχεια, πατήστε **Απενεργοποίηση** και κάντε σιπλό πάτημα οπουδήποτε στην οθόνη.

Για να ελέγξετε τον τρόπο χρήσης του TalkBack, πατήστε **Ρυθμίσεις** → **Οδηγός TalkBack**.



Ορισμένες λειτουργίες δεν είναι διαθέσιμες κατά τη χρήση του TalkBack.

### Έλεγχος της οθόνης με κινήσεις των δαχτύλων

Μπορείτε να χρησιμοποιήσετε διάφορες κινήσεις δαχτύλων για έλεγχο της οθόνης ενώ χρησιμοποιείτε το TalkBack.

Για να ελέγξετε και να εξατομικεύσετε τις διαθέσιμες κινήσεις δαχτύλων, ανοίξτε τις **Ρυθμίσεις** και πατήστε **Προσβ/τητα** → **TalkBack** → **Ρυθμίσεις** → **Κινήσεις**.

### Χρήση του μενού ανάγνωσης

Ενώ χρησιμοποιείτε το TalkBack, περάστε προς τα αριστερά ή τα δεξιά με τρία δάχτυλα. Το μενού ανάγνωσης εμφανίζεται και η συσκευή διαβάζει τις επιλογές δυνατά. Περάστε προς τα αριστερά ή προς τα δεξιά με τρία δάχτυλα για κύλιση στις επιλογές. Όταν ακούσετε την επιλογή που θέλετε, περάστε προς τα πάνω ή προς τα κάτω για χρήση της επιλογής ή προσαρμογή των ρυθμίσεων για την επιλογή. Για παράδειγμα, όταν ακούσετε **Ρυθμός ομιλίας**, μπορείτε να προσαρμόσετε το ρυθμό της ομιλίας σαρώνοντας προς τα πάνω ή προς τα κάτω.

### Προσθήκη και διαχείριση ετικετών εικόνων

Μπορείτε να αντιστοιχίσετε ετικέτες σε εικόνες στην οθόνη. Η συσκευή διαβάζει δυνατά τις ετικέτες όταν επιλέγονται οι εικόνες. Προσθέστε ετικέτες σε εικόνες χωρίς ετικέτα, σύροντας προς τα πάνω ή προς τα κάτω και, στη συνέχεια, προς τα δεξιά. Στη συνέχεια, πατήστε **Προσθήκη ετικέτας** όταν εμφανιστούν τα μενού του TalkBack.

Για διαχείριση των ετικετών, ανοίξτε τις **Ρυθμίσεις** και πατήστε **Προσβ/τητα** → **TalkBack** → **Ρυθμίσεις** → **Σύνθετες ρυθμίσεις** → **Προσαρμοσμένες ετικέτες**.

## Διαμόρφωση ρυθμίσεων για TalkBack

Διαμορφώστε ρυθμίσεις για το TalkBack για δική σας ευκολία.

Ανοίξτε τις **Ρυθμίσεις** και πατήστε **Προσβ/τητα** → **TalkBack** → **Ρυθμίσεις**.

- **Νέες λειτουργίες στο TalkBack:** ελέγξτε για βασικές ενημερώσεις και αλλαγές στο TalkBack.
- **Κείμενο σε ομιλία:** αλλαγή των ρυθμίσεων για λειτουργίες κειμένου σε ομιλία που χρησιμοποιούνται όταν ενεργοποιείται το TalkBack, όπως γλώσσες, ταχύτητα και άλλα.
- **Έκταση:** προσαρμόστε τις λεπτομερείς ρυθμίσεις για τα φωνητικά σχόλια.
- **Περιγραφές εικόνων και οθόνης:** διαμόρφωση των ρυθμίσεων αυτόματης περιγραφής. Μπορείτε να ακούσετε περιγραφές όταν εστιάζετε σε μια εικόνα ή ένα εικονίδιο ή σε μια εικόνα που περιέχει κείμενο. Αν ενεργοποιήσετε τη λειτουργία **Λεπτομερείς περιγραφές οθόνης και εικόνων**, μπορείτε να ακούσετε λεπτομερείς περιγραφές οθόνης ή εικόνων. Ενώ χρησιμοποιείτε το TalkBack, σύρετε προς τα πάνω ή προς τα κάτω και μετά προς τα δεξιά. Στη συνέχεια, πατήστε **Περιγραφή εικόνας** ή **Περιγραφή οθόνης** όταν εμφανιστούν τα μενού του TalkBack.
- **Ήχος και δόνηση:** αλλαγή των ρυθμίσεων ήχου και δόνησης για το TalkBack.
- **Αλλαγή ένδειξης εστίασης:** ρύθμιση της συσκευής να παχαίνει το περιθώριο της ένδειξης εστίασης που εμφανίζεται όταν πατάτε σε στοιχεία. Μπορείτε επίσης να αλλάξετε το χρώμα της ένδειξης.
- **Εμφάνιση εξόδου ομιλίας:** ρύθμιση για εμφάνιση φωνητικών σχολίων σε κείμενο στην οθόνη.
- **Κινήσεις:** έλεγχος διάφορων κινήσεων δαχτύλων για έλεγχο της οθόνης ενώ χρησιμοποιείτε το TalkBack και εξατομίκευση των ρυθμίσεων για τις κινήσεις.
- **Επεξεργασία μενού:** επιλογή των ποιων μενού TalkBack και μενού ανάγνωσης θα χρησιμοποιείτε.
- **Συντομεύσεις πληκτρολογίου:** προσαρμόστε τις συντομεύσεις του συνδεδεμένου εξωτερικού πληκτρολογίου.
- **Πληκτρολόγιο οθόνης:** προσαρμόστε τις ρυθμίσεις του πληκτρολογίου οθόνης.
- **Πληκτρολόγιο μπράιγ:** εισαγάγετε γράμματα στην οθόνη χρησιμοποιώντας πληκτρολόγιο Μπράιγ 6 κουκκίδων.
- **Συσκευή μπράιγ:** σύνδεση οθόνης Μπράιγ και αλλαγή των ρυθμίσεων.
- **Σύνθετες ρυθμίσεις:** διαμόρφωση προηγμένων ρυθμίσεων για το TalkBack.
- **Οδηγός TalkBack:** μάθετε πώς να χρησιμοποιείτε το TalkBack.
- **Βοήθεια:** επισκεφθείτε την ιστοσελίδα βοήθειας του TalkBack.
- **Επικοινωνία με την Υποστήριξη Google για άτομα με αναπηρία:** επισκεφθείτε την ιστοσελίδα βοήθειας για την προσβασιμότητα της Google.

## Εισαγωγή κειμένου με χρήση του πληκτρολογίου

Για εμφάνιση του πληκτρολογίου, πατήστε στο πεδίο εισαγωγής κειμένου και πατήστε οπουδήποτε στην οθόνη δυο φορές.

Όταν αγγίζετε το πληκτρολόγιο με το δάχτυλό σας, η συσκευή διαβάζει δυνατά τα πλήκτρα των χαρακτήρων κάτω από το δάχτυλό σας. Όταν ακούσετε το χαρακτήρα που θέλετε, απομακρύνετε το δάχτυλό σας από την οθόνη για να τον επιλέξετε. Εισάγεται ο χαρακτήρας και η συσκευή διαβάζει δυνατά το κείμενο.

## Εισαγωγή πρόσθετων χαρακτήρων

Αγγίξτε παρατεταμένα ένα πλήκτρο στο πληκτρολόγιο για να εισαγάγετε πρόσθετους χαρακτήρες διαθέσιμους για το πλήκτρο. Εμφανίζεται ένα αναδυσόμενο παράθυρο πάνω από το πλήκτρο που δείχνει τους διαθέσιμους χαρακτήρες. Για να επιλέξετε έναν χαρακτήρα, σύρετε το δάχτυλό σας στο αναδυσόμενο παράθυρο μέχρι να ακούσετε το χαρακτήρα που θέλετε και κατόπιν απομακρύνετε το.

## Βελτιώσεις ακοής

### Ζωντανή απομαγνητοφώνηση

Ρυθμίστε τη συσκευή να καταγράφει ομιλία χρησιμοποιώντας το μικρόφωνο της συσκευής και να την μετατρέπει σε κείμενο επί της οθόνης.

Ανοίξτε τις **Ρυθμίσεις**, πατήστε **Προσβ/τητα** → **Βελτιώσεις ακοής** → **Ζωντανή απομαγνητοφώνηση** → **Συντόμευση Ζωντανή απομαγνητοφώνηση**, και κατόπιν πατήστε το διακόπτη για ενεργοποίηση. Σημειώστε τις ενέργειες προς χρήση για να αρχίσετε να χρησιμοποιείτε άμεσα αυτή τη λειτουργία. Στη συνέχεια, εκτελέστε την ενέργεια για τη μεταγραφή της ομιλίας.

### Ζωντ. υπότιτλοι

Ρυθμίστε τη συσκευή να ανιχνεύει ομιλία και να δημιουργεί αυτόματα υπότιτλους κατά την αναπαραγωγή περιεχομένου πολυμέσων, όπως βίντεο ή podcast.

Ανοίξτε τις **Ρυθμίσεις**, πατήστε **Προσβ/τητα** → **Βελτιώσεις ακοής** → **Ζωντ. υπότιτλοι** και κατόπιν πατήστε τον διακόπτη **Χρήση Ζωντανών υποτίτλων** για ενεργοποίηση.

### Ρυθμίσεις λεζάντας

Ανοίξτε τις **Ρυθμίσεις**, πατήστε **Προσβ/τητα** → **Βελτιώσεις ακοής** → **Προτίμηση υποτίτλων** και κατόπιν πατήστε τον διακόπτη **Προβολή υποτίτλων** για ενεργοποίηση.

Πραγματοποιήστε μια επιλογή για διαμόρφωση των ρυθμίσεων λεζάντας.

## Ρύθμιση λυχνίας ειδοποίησης

Ρυθμίστε τη συσκευή ώστε να αναβοσβήνει το φλας ή η οθόνη όταν ηχεί μία αφύπνιση ή όταν έχετε ειδοποιήσεις, όπως εισερχόμενες κλήσεις ή νέα μηνύματα.

Ανοίξτε τις **Ρυθμίσεις**, πατήστε **Προσβ/τητα** → **Βελτιώσεις ακοής** → **Ειδοποίηση φλας**, και κατόπιν πατήστε τους διακόπτες δίπλα στις επιλογές που θέλετε να ενεργοποιήσετε.

## Υποστήριξη βοηθημάτων ακοής

Ρυθμίστε τη συσκευή να ενισχύει την ποιότητα του ήχου ώστε να λειτουργεί καλύτερα με βοηθήματα ακοής.

Ανοίξτε τις **Ρυθμίσεις**, πατήστε **Προσβ/τητα** → **Βελτιώσεις ακοής** → **Υποστήριξη βοηθημάτων ακοής** και κατόπιν πατήστε τον διακόπτη **Συμβατότητα βοηθήματος ακοής** για ενεργοποίηση.

## Ηχητικές ειδοποιήσεις

Ρυθμίστε τη συσκευή να εντοπίζει ήχους, όπως ο βόμβος των ανιχνευτών καπνού ή μωρά που κλαίνε. Η συσκευή δονείται όταν ανιχνεύει ήχο και η ειδοποίηση αποθηκεύεται ως αρχείο καταγραφής.



Όσο είναι ενεργοποιημένη αυτή η λειτουργία, δεν λειτουργεί η φωνητική αναγνώριση.

Ανοίξτε τις **Ρυθμίσεις** και πατήστε **Προσβ/τητα** → **Βελτιώσεις ακοής** → **Ηχητικές ειδοποιήσεις** → **Άνοιγμα Ηχητικές ειδοποιήσεις**. Ακολουθήστε τις οδηγίες επί της οθόνης για να ενεργοποιήσετε τη λειτουργία ηχητικών ειδοποιήσεων. Όταν εντοπίζεται ήχος, θα εμφανίζεται το αρχείο καταγραφής.

## Ενίσχυση ήχου περιβάλλοντος

Ρυθμίστε τη συσκευή να ενισχύει τον ήχο γύρω σας ώστε να σας βοηθά να ακούτε καλύτερα όταν χρησιμοποιείτε σετ ακουστικών.

- 1 Ανοίξτε τις **Ρυθμίσεις**, πατήστε **Προσβ/τητα** → **Βελτιώσεις ακοής** → **Ενίσχυση ήχου περιβάλλοντος** → **Συντόμευση Ενίσχυση ήχου περιβάλλοντος**, και κατόπιν πατήστε τον διακόπτη για ενεργοποίηση.
- 2 Σημειώστε τις ενέργειες προς χρήση για να αρχίσετε να χρησιμοποιείτε άμεσα αυτή τη λειτουργία.
- 3 Συνδέστε σετ ακουστικών με τη συσκευή και φορέστε το.
- 4 Εκτελέστε την ενέργεια.

## Adapt sound

Βελτιστοποιήστε τη ρύθμιση του ήχου για να βρείτε την καλύτερη ποιότητα ήχου και να την χρησιμοποιείτε για κλήσεις ή αναπαραγωγή πολυμέσων.

Ανοίξτε τις **Ρυθμίσεις**, πατήστε **Προσβ/τητα** → **Βελτιώσεις ακοής** → **Adapt sound**, πατήστε τον διακόπτη για ενεργοποίηση και κατόπιν βελτιστοποιήστε τη ρύθμιση του ήχου.

## Απενεργοποίηση όλων των ήχων

Ρυθμίστε τη συσκευή για σίγαση όλων των ήχων της συσκευής, όπως οι ήχοι πολυμέσων και η φωνή του καλούντα στη διάρκεια μιας κλήσης.

Ανοίξτε τις **Ρυθμίσεις**, πατήστε **Προσβ/τητα** → **Βελτιώσεις ακοής** → **Σίγαση όλων των ήχων** και κατόπιν πατήστε τον διακόπτη για ενεργοποίηση.

## Μονοφωνικός ήχος

Η μονοφωνική έξοδος συνδυάζει ήχο στέρεο σε ένα σήμα, το οποίο αναπαράγεται μέσα από όλα τα ηχεία σετ ακουστικών. Χρησιμοποιήστε αυτήν τη λειτουργία εάν έχετε δυσκολίες στην ακοή ή εάν είναι πιο άνετο ένα ακουστικό.

Ανοίξτε τις **Ρυθμίσεις**, πατήστε **Προσβ/τητα** → **Βελτιώσεις ακοής**, και κατόπιν πατήστε τον διακόπτη **Μονοφωνικός ήχος** για ενεργοποίηση.

## Προσαρμογή της ηχητικής ισορροπίας

Ρυθμίστε τη συσκευή να προσαρμόζει την ισορροπία ήχου.

- 1 Ανοίξτε τις **Ρυθμίσεις** και πατήστε **Προσβ/τητα** → **Βελτιώσεις ακοής**.
- 2 Σύρετε τις γραμμές προσαρμογής στο **Εξ. ήχου αρ./δεξ. κανάλ.** προς τα αριστερά ή προς τα δεξιά και προσαρμόστε την ηχητική ισορροπία.

## Αλληλεπίδραση και κινητικές δυνατότητες

### Καθολικός διακόπτης

Μπορείτε να ελέγξετε την οθόνη συνδέοντας έναν εξωτερικό διακόπτη ή χρησιμοποιώντας κινήσεις του κεφαλιού και εκφράσεις του προσώπου.

- 1 Ανοίξτε τις **Ρυθμίσεις**, πατήστε **Προσβ/τητα** → **Αλληλεπίδραση και κινητικές δυνατότητες** → **Καθολικός διακόπτης**.
  - 2 Διαβάστε τις οδηγίες επί της οθόνης και πατήστε **OK**.
  - 3 Πατήστε τον διακόπτη για ενεργοποίηση.
  - 4 Αν οι διακόπτες γενικής χρήσης δεν έχουν καταχωριστεί στη συσκευή, πατήστε **Προσθήκη διακόπτη** και ρυθμίστε διακόπτες για έλεγχο της συσκευής.
-  Για ενεργοποίηση της λειτουργίας διακόπτη γενικής χρήσης, τουλάχιστον ένας διακόπτης πρέπει να είναι καταχωρημένος στη συσκευή.

Για να ρυθμίσετε διακόπτες για έλεγχο της συσκευής, πατήστε το διακόπτη στο **Διακόπτες**.

Για να απενεργοποιηθεί αυτή η λειτουργία, πατήστε το πλαϊνό κουμπί και το κουμπί αύξησης έντασης ήχου ταυτόχρονα.

### Βοηθητικό μενού

#### Εμφάνιση εικονιδίου βοηθητικής συντόμευσης

Ρυθμίστε τη συσκευή να εμφανίζει το εικονίδιο βοηθητικής συντόμευσης για πρόσβαση σε εφαρμογές, λειτουργίες και ρυθμίσεις. Μπορείτε να ελέγχετε τη συσκευή πατώντας στα βοηθητικά μενού στο εικονίδιο.

- 1 Ανοίξτε τις **Ρυθμίσεις**, πατήστε **Προσβ/τητα** → **Αλληλεπίδραση και κινητικές δυνατότητες** → **Βοηθητικό μενού**.
- 2 Πατήστε τον διακόπτη για ενεργοποίηση.  
Το εικονίδιο βοηθητικής συντόμευσης εμφανίζεται κάτω δεξιά στην οθόνη.  
Για να ρυθμίσετε το επίπεδο διαφάνειας του βοηθητικού εικονιδίου συντόμευσης, σύρετε τη γραμμή ρύθμισης κάτω από την περιοχή **Διαφάνεια**.

#### Πρόσβαση στα βοηθητικά μενού

Το εικονίδιο βοηθητικής συντόμευσης εμφανίζεται σαν αιωρούμενο εικονίδιο για να παρέχει πρόσβαση στα βοηθητικά μενού από οποιαδήποτε οθόνη.

Όταν πατάτε στο εικονίδιο βοηθητικής συντόμευσης, το εικονίδιο εκτείνεται ελαφρώς και τα βοηθητικά μενού εμφανίζονται στο εικονίδιο. Πατήστε στο αριστερό ή δεξί βέλος ή σαρώστε προς τα αριστερά ή προς τα δεξιά για επιλογή άλλων μενού.

## Χρήση ενισχυμένων βοηθητικών μενού

Ρυθμίστε τη συσκευή ώστε να εμφανίζει ενισχυμένα βοηθητικά μενού για επιλεγμένες εφαρμογές.

Ανοίξτε τις **Ρυθμίσεις**, πατήστε **Προσβ/τητα** → **Αλληλεπίδραση και κινητικές δυνατότητες** → **Βοηθητικό μενού** → **Επιλ. εφαρμογών για εμφαν. μενού σχετικών επιλογών**, και κατόπιν πατήστε τους διακόπτες δίπλα στις εφαρμογές που θέλετε να ενεργοποιήσετε.

## Voice Access

Χρησιμοποιήστε τη λειτουργία αυτή για να ελέγχετε τη συσκευή σας με τη φωνή.

Ανοίξτε τις **Ρυθμίσεις**, πατήστε **Προσβ/τητα** → **Αλληλεπίδραση και κινητικές δυνατότητες** → **Voice Access** και κατόπιν πατήστε τον διακόπτη για ενεργοποίηση.

## Απάντηση ή τερματισμός κλήσεων

Αλλαγή μεθόδου για απάντηση ή τερματισμό κλήσεων.

Ανοίξτε τις **Ρυθμίσεις**, πατήστε **Προσβ/τητα** → **Αλληλεπίδραση και κινητικές δυνατότητες** → **Απάντηση και τερματισμός κλήσεων** και κατόπιν αλλάξτε τις ρυθμίσεις.

## Έλεγχος αλληλεπίδρασης

Ενεργοποιήστε τη λειτουργία ελέγχου αλληλεπίδρασης για να περιορίσετε την αντίδραση της συσκευής σε εισαγωγές ενώ χρησιμοποιείτε εφαρμογές.

- 1 Ανοίξτε τις **Ρυθμίσεις**, πατήστε **Προσβ/τητα** → **Αλληλεπίδραση και κινητικές δυνατότητες** → **Έλεγχος αλληλεπίδρασης**.
- 2 Πατήστε τον διακόπτη **Συντόμευση Έλεγχος αλληλεπίδρασης** για ενεργοποίηση.
- 3 Πατήστε το πλαϊνό κουμπί και το κουμπί αύξησης έντασης του ήχου ταυτόχρονα ενώ χρησιμοποιείτε μια εφαρμογή.
- 4 Προσαρμόστε το μέγεθος του πλαισίου ή σχεδιάστε μια γραμμή γύρω από μια περιοχή που θέλετε να περιορίσετε.
- 5 Πατήστε **Τέλος**.

Η συσκευή εμφανίζει την περιορισμένη περιοχή. Η περιορισμένη περιοχή δεν αντιδρά όταν την αγγίζετε και μπλοκάρουν τα πλήκτρα της συσκευής. Ωστόσο, μπορείτε να ξεμπλοκάρετε λειτουργίες για το πλαϊνό κουμπί, το κουμπί έντασης ήχου και το πληκτρολόγιο σε λειτουργία ελέγχου αλληλεπίδρασης.

Για απενεργοποίηση της λειτουργίας ελέγχου αλληλεπίδρασης, πατήστε το πλαϊνό κουμπί και το κουμπί αύξησης έντασης ήχου ταυτόχρονα.

Για να ρυθμίσετε τη συσκευή να κλειδώνει την οθόνη αφού απενεργοποιηθεί η λειτουργία ελέγχου αλληλεπίδρασης, ανοίξτε τις **Ρυθμίσεις**, πατήστε **Προσβ/τητα** → **Αλληλεπίδραση και κινητικές δυνατότητες** → **Έλεγχος αλληλεπίδρασης**, και στη συνέχεια πατήστε τον διακόπτη **Οθόνη κλειδ. με την απενεργοπ.** για να τον ενεργοποιήσετε.

## Ώρα να κάνετε κάποια ενέργεια

Ρυθμίστε τη διάρκεια χρόνου για εμφάνιση αναδυόμενων παραθύρων που σας ζητούν να εκτελέσετε κάποια ενέργεια, όπως ειδοποιήσεις ή έλεγχος έντασης ήχου.

Ανοίξτε τις **Ρυθμίσεις**, πατήστε **Προσβ/τητα** → **Αλληλεπίδραση και κινητικές δυνατότητες** → **Ώρα να κάνετε κάποια ενέργεια** και κατόπιν πραγματοποιήστε μια επιλογή.

## Καθυστέρηση παρατεταμένου αγγίγματος

Ρυθμίστε τον χρόνο αναγνώρισης για παρατεταμένο άγγιγμα στην οθόνη.

Ανοίξτε τις **Ρυθμίσεις**, πατήστε **Προσβ/τητα** → **Αλληλεπίδραση και κινητικές δυνατότητες** → **Καθυστέρηση παρατεταμένου αγγίγματος** → **Ορ. καθυστ. παρατ. αγγίγματος** και κατόπιν πραγματοποιήστε μια επιλογή.

## Διάρκεια πατήματος

Ρυθμίστε τη διάρκεια για την οποία πρέπει να αγγίζετε την οθόνη ώστε η συσκευή να το αναγνωρίζει ως ένα πάτημα.

Ανοίξτε τις **Ρυθμίσεις**, πατήστε **Προσβ/τητα** → **Αλληλεπίδραση και κινητικές δυνατότητες** → **Διάρκεια πατήματος** → **Ορισμός διάρκειας πατήματος** και κατόπιν ρυθμίστε τον χρόνο.

## Παράβλεψη επαναλαμβανόμενων αγγιγμάτων

Ρυθμίστε τη συσκευή να αναγνωρίζει μόνο το πρώτο πάτημα εντός καθορισμένου χρόνου όταν πατάτε την οθόνη επανειλημμένως.

Ανοίξτε τις **Ρυθμίσεις**, πατήστε **Προσβ/τητα** → **Αλληλεπίδραση και κινητικές δυνατότητες** → **Παράβλεψη επαναλαμβανόμενων αγγιγμάτων** → **Ορισμός χρόνου για παράβλεψη επαναλαμβ. αγγιγμάτων** και κατόπιν ρυθμίστε τον χρόνο.

## Ενέργεια παραμονής

Ρυθμίστε τη συσκευή να επιλέγει ένα στοιχείο αυτόματα όταν τοποθετείτε το δείκτη του ποντικιού επάνω από το στοιχείο.

Ανοίξτε τις **Ρυθμίσεις**, πατήστε **Προσβ/τητα** → **Αλληλεπίδραση και κινητικές δυνατότητες** → **Ενέργεια παραμονής** και κατόπιν πατήστε τον διακόπτη για ενεργοποίηση.

Μπορείτε να προσαρμόσετε τις ρυθμίσεις πραγματοποιώντας επιλογές.

## Ενέργειες γωνιών

Αντιστοιχίστε ενέργειες που θα ενεργοποιούνται όταν μετακινείτε τον δείκτη του ποντικιού σε μια γωνία της οθόνης.

Ανοίξτε τις **Ρυθμίσεις**, πατήστε **Προσβ/τητα** → **Αλληλεπίδραση και κινητικές δυνατότητες** → **Ενέργειες γωνιών** και κατόπιν πατήστε τον διακόπτη για ενεργοποίηση. Στη συνέχεια, πραγματοποιήστε μια επιλογή στην ενότητα **Ενέργειες γωνιών** και επιλέξτε μια ενέργεια.

## Ασύγχρονα πλήκτρα

Ρυθμίστε το πλήκτρο τροποποίησης ενός εξωτερικού πληκτρολογίου, όπως τα πλήκτρα Shift, Ctrl, ή Alt, να παραμένει πατημένο. Αυτό σας βοηθά να χρησιμοποιείτε συντομεύσεις πληκτρολογίου χωρίς να πατάτε δυο πλήκτρα ταυτόχρονα.

Ανοίξτε τις **Ρυθμίσεις**, πατήστε **Προσβ/τητα** → **Αλληλεπίδραση και κινητικές δυνατότητες**, και κατόπιν πατήστε τον διακόπτη **Ασύγχρονα πλήκτρα** για ενεργοποίηση.

## Καθυστέρηση κλειδιών

Ρυθμίστε το χρόνο αναγνώρισης για πάτημα πλήκτρου στο εξωτερικό πληκτρολόγιο.

Ανοίξτε τις **Ρυθμίσεις**, πατήστε **Προσβ/τητα** → **Αλληλεπίδραση και κινητικές δυνατότητες** → **Καθυστέρηση κλειδιών**, πατήστε τον διακόπτη για ενεργοποίηση και κατόπιν ρυθμίστε τον χρόνο.

## Αναπήδηση πλήκτρων

Ρυθμίστε τη συσκευή να αναγνωρίζει μόνο την πρώτη φορά που πατάτε ένα πλήκτρο μέσα σε καθορισμένο χρόνο όταν πατάτε το ίδιο πλήκτρο επανειλημμένως.

Ανοίξτε τις **Ρυθμίσεις**, πατήστε **Προσβ/τητα** → **Αλληλεπίδραση και κινητικές δυνατότητες** → **Αναπήδηση πλήκτρων**, πατήστε τον διακόπτη για ενεργοποίηση και κατόπιν ρυθμίστε τον χρόνο.

## Πλήκτρα ποντικιού

Χρησιμοποιήστε το συνδεδεμένο πληκτρολόγιο να λειτουργεί ως ποντίκι.

Ανοίξτε τις **Ρυθμίσεις**, πατήστε **Προσβ/τητα** → **Αλληλεπίδραση και κινητικές δυνατότητες**, και κατόπιν πατήστε τον διακόπτη **Πλήκτρα ποντικιού** για ενεργοποίηση.

## Συντομεύσεις προσβασιμότητας

Ρυθμίστε για απευθείας άνοιγμα των λειτουργιών προσβασιμότητας.

Ανοίξτε τις **Ρυθμίσεις** και πατήστε **Προσβ/τητα** → **Συντομεύσεις προσβασιμότητας**. Πατήστε **Κουμπί προσβασιμότητας** → **Επιλογή ενεργειών**, ή επιλέξτε **Κουμπιά πίνακα γρήγ. πρόσβασης**, **Πλ. κουμπί και κουμπί αύξ. έντ.** ή **Κουμπ. αύξ. και μείωσης έντασης**, και κατόπιν σημειώστε τις λειτουργίες προσβασιμότητας που θέλετε να χρησιμοποιήσετε.

## Εγκατεστημένες εφαρμογές

Ελέγξτε τις υπηρεσίες προσβασιμότητας που είναι εγκατεστημένες στη συσκευή.

Ανοίξτε τις **Ρυθμίσεις** και πατήστε **Προσβ/τητα** → **Εγκατεστημένες εφαρμογές**.

## Αντιμετώπιση προβλημάτων

Πριν επικοινωνήσετε με Κέντρο Σέρβις της Samsung ή εξουσιοδοτημένο κέντρο σέρβις, επιχειρήστε τις παρακάτω λύσεις. Ορισμένες καταστάσεις ενδέχεται να μην ισχύουν για τη δική σας συσκευή.

Μπορείτε επίσης να χρησιμοποιήσετε την Υπηρεσία μελών Samsung για να λύσετε τυχόν προβλήματα που ίσως αντιμετωπίσετε κατά τη χρήση της συσκευής σας.

### Όταν ενεργοποιείτε ή ενώ χρησιμοποιείτε τη συσκευή, σας ζητάει να εισαγάγετε έναν από τους παρακάτω κωδικούς:

- Κωδικός πρόσβασης: όταν έχει ενεργοποιηθεί η λειτουργία κλειδώματος της συσκευής, πρέπει να εισαγάγετε τον κωδικό πρόσβασης που ορίσατε για τη συσκευή.
- PIN: την πρώτη φορά που θα χρησιμοποιήσετε τη συσκευή ή όταν είναι ενεργοποιημένη η λειτουργία ερωτήματος κωδικού PIN, πρέπει να εισαγάγετε τον κωδικό PIN που συνόδευε την κάρτα nano-SIM. Μπορείτε να απενεργοποιήσετε τη λειτουργία αυτή χρησιμοποιώντας το μενού κλειδώματος κάρτας SIM.
- PUK: η κάρτα σας nano-SIM μπλοκάρεται, συνήθως ως αποτέλεσμα εισαγωγής εσφαλμένου κωδικού PIN αρκετές φορές. Πρέπει να πληκτρολογήσετε το PUK που σας έδωσε ο πάροχός σας.
- PIN2: όταν αποκτάτε πρόσβαση σε ένα μενού που ζητάει το PIN2, πρέπει να εισάγετε το PIN2 που συνόδευε την κάρτα nano-SIM. Για περισσότερες πληροφορίες, επικοινωνήστε με τον πάροχό σας.

### Η συσκευή εμφανίζει μηνύματα σφάλματος δικτύου ή υπηρεσιών Μπορείτε να χρησιμοποιήσετε την καταχωρημένη μέθοδο πληρωμής για να αγοράσετε περιεχόμενο επί πληρωμεί στο Θέματα Galaxy.

- Όταν είστε σε περιοχές με αδύναμο σήμα ή με κακή λήψη, ενδέχεται να μην λαμβάνετε σήμα. Μετακινηθείτε και δοκιμάστε ξανά. Ενώ μετακινείστε, ενδέχεται να εμφανίζονται επανειλημμένως μηνύματα σφάλματος.
- Δεν μπορείτε να αποκτήσετε πρόσβαση σε ορισμένες επιλογές χωρίς συνδρομή. Για περισσότερες πληροφορίες, επικοινωνήστε με τον πάροχό σας.

## Η συσκευή σας δεν ενεργοποιείται

Όταν η μπαταρία είναι εντελώς αποφορτισμένη, η συσκευή σας δεν ενεργοποιείται. Φορτίστε πλήρως την μπαταρία προτού ενεργοποιήσετε τη συσκευή.

## Η αναγνώριση αφής λειτουργεί αργά ή ακατάλληλα

- Η αναγνώριση αφής ενδέχεται να μην λειτουργεί σωστά στις ακόλουθες περιπτώσεις:
  - Εάν προσαρτήσετε ένα προστατευτικό οθόνης ή προαιρετικά αξεσουάρ στην οθόνη
  - Εάν φοράτε γάντια, εάν τα χέρια σας δεν είναι καθαρά ενώ αγγίζετε την οθόνη ή εάν πατάτε στην οθόνη με αιχμηρό αντικείμενο ή τις άκρες των δαχτύλων σας
  - Σε συνθήκες υγρασίας ή όταν εκτεθεί σε νερό
- Επανεκκινήστε τη συσκευή για να εξαφανιστούν τυχόν προσωρινά προβλήματα του λογισμικού.
- Βεβαιωθείτε ότι το λογισμικό της συσκευής σας έχει ενημερωθεί στην πιο πρόσφατη έκδοση.
- Εάν η οθόνη γρατσουνιστεί ή υποστεί ζημιά, επισκεφθείτε ένα Κέντρο Σέρβις της Samsung ή εξουσιοδοτημένο κέντρο σέρβις.

## Η συσκευή σας «παγώνει» ή αντιμετωπίζει ανεπανόρθωτο πρόβλημα

Δοκιμάστε τις παρακάτω λύσεις. Εάν και πάλι δεν επιλυθεί το πρόβλημα, επικοινωνήστε με ένα Κέντρο Σέρβις της Samsung ή εξουσιοδοτημένο κέντρο σέρβις.

### Επανεκκίνηση της συσκευής

Αν η συσκευή σας παγώνει ή κολλάει, μπορεί να χρειαστεί να κλείσετε εφαρμογές ή να απενεργοποιήσετε τη συσκευή και να την ενεργοποιήσετε εκ νέου.

### Εξαναγκασμός επανεκκίνησης

Αν η συσκευή σας «παγώσει» και δεν ανταποκρίνεται, πατήστε παρατεταμένα το πλαϊνό κουμπί και το κουμπί μείωσης της έντασης ήχου ταυτόχρονα για περισσότερα από 7 δευτερόλεπτα για επανεκκίνηση.

### Επαναφορά της συσκευής

Εάν οι μέθοδοι αυτές δεν λύσουν το πρόβλημά σας, εκτελέστε επαναφορά εργοστασιακών δεδομένων.

Ανοίξτε τις **Ρυθμίσεις** και πατήστε **Γενική διαχείριση** → **Επαναφορά** → **Επαναφορά εργοστασιακών δεδομένων** → **Επαναφορά** → **Διαγραφή όλων**. Πριν εκτελέσετε την επαναφορά εργοστασιακών δεδομένων, θυμηθείτε να δημιουργήσετε αντίγραφα ασφαλείας όλων των σημαντικών δεδομένων που είναι αποθηκευμένα στη συσκευή.

## Οι κλήσεις δεν συνδέονται

- Βεβαιωθείτε ότι έχετε αποκτήσει πρόσβαση στο σωστό δίκτυο κινητής τηλεφωνίας.
- Βεβαιωθείτε ότι δεν έχετε ενεργοποιήσει τη φραγή κλήσεων για τον τηλεφωνικό αριθμό που καλείτε.
- Βεβαιωθείτε ότι δεν έχετε ενεργοποιήσει τη φραγή κλήσεων για τον εισερχόμενο τηλεφωνικό αριθμό.

## Οι άλλοι δεν σας ακούνε όταν μιλάτε στο τηλέφωνο

- Βεβαιωθείτε ότι δεν είναι καλυμμένο το ενσωματωμένο μικρόφωνο.
- Βεβαιωθείτε ότι το μικρόφωνο είναι κοντά στο στόμα σας.
- Εάν χρησιμοποιείτε ακουστικά, βεβαιωθείτε ότι είναι σωστά συνδεδεμένα.

## Ο ήχος δημιουργεί ηχώ κατά τη διάρκεια μιας κλήσης

Ρυθμίστε την ένταση πατώντας τα κουμπιά έντασης ήχου ή μετακινηθείτε σε άλλη περιοχή.

## Ένα δίκτυο κινητής τηλεφωνίας ή το διαδίκτυο αποσυνδέονται συχνά ή η ποιότητα του ήχου είναι κακή

- Βεβαιωθείτε ότι δεν μπλοκάρετε την εσωτερική κεραία της συσκευής.
- Όταν είστε σε περιοχές με αδύναμο σήμα ή με κακή λήψη, ενδέχεται να μην λαμβάνετε σήμα. Ενδέχεται να έχετε προβλήματα συνδεσιμότητας εξαιτίας ζητημάτων με τον σταθμό βάσης του παρόχου. Μετακινηθείτε και δοκιμάστε ξανά.
- Κατά τη χρήση της συσκευής ενώ μετακινείστε, ενδέχεται να απενεργοποιηθούν οι υπηρεσίες ασύρματου δικτύου εξαιτίας ζητημάτων με το δίκτυο του παρόχου.

## Η μπαταρία δεν φορτίζει σωστά (για φορτιστές εγκεκριμένους από τη Samsung)

- Βεβαιωθείτε ότι ο φορτιστής είναι συνδεδεμένος σωστά.
- Επισκεφθείτε ένα Κέντρο Σέρβις της Samsung ή εξουσιοδοτημένο κέντρο σέρβις και ζητήστε την αντικατάσταση της μπαταρίας. Φέρτε μαζί σας τον φορτιστή και το καλώδιο USB που χρησιμοποιείτε για καλύτερη υποστήριξη σέρβις. Εάν η ασύρματη φόρτιση δεν λειτουργεί, φέρτε μαζί σας και τον ασύρματο φορτιστή.

## Η μπαταρία εξαντλείται ταχύτερα από όταν αγοράστηκε αρχικά

- Όταν εκθέτετε τη συσκευή ή την μπαταρία σε πολύ χαμηλές ή πολύ υψηλές θερμοκρασίες, η χρήσιμη διάρκεια της φόρτισης ενδέχεται να μειωθεί.
- Η κατανάλωση της μπαταρίας αυξάνεται όταν χρησιμοποιείτε ορισμένες λειτουργίες ή εφαρμογές, όπως GPS, παιχνίδια ή το διαδίκτυο.
- Η μπαταρία είναι αναλώσιμη και η απόδοσή της θα μειώνεται με την πάροδο του χρόνου.

## Εμφανίζονται μηνύματα σφάλματος όταν ανοίγετε την κάμερα

Η συσκευή σας πρέπει να διαθέτει αρκετό διαθέσιμο χώρο αποθήκευσης και ενέργεια μπαταρίας για να θέσει σε λειτουργία την εφαρμογή της κάμερας. Εάν εμφανίζονται μηνύματα σφάλματος όταν ανοίγετε την κάμερα, δοκιμάστε τα εξής:

- Φορτίστε τη μπαταρία.
- Ελευθερώστε λίγο χώρο αποθήκευσης μεταφέροντας αρχεία σε έναν υπολογιστή ή διαγράφοντας αρχεία από τη συσκευή σας.
- Επανεκκινήστε τη συσκευή.

Εάν εξακολουθεί να υπάρχει το πρόβλημα με την εφαρμογή της κάμερας μετά την εκτέλεση των παραπάνω, επικοινωνήστε με ένα Κέντρο Σέρβις της Samsung ή εξουσιοδοτημένο κέντρο σέρβις.

## Η ποιότητα της φωτογραφίας είναι χειρότερη από την προεπισκόπηση

- Η ποιότητα των φωτογραφιών σας ενδέχεται να ποικίλλει ανάλογα με το περιβάλλον και τις τεχνικές φωτογράφισης που χρησιμοποιείτε.
- Εάν τραβάτε φωτογραφίες σε σκοτεινούς χώρους, τη νύχτα ή σε εσωτερικούς χώρους, ενδέχεται να προκύψουν παράσιτα εικόνες ή ενδέχεται η φωτογραφία να είναι εκτός εστίασης.

## Εμφανίζονται μηνύματα σφάλματος όταν ανοίγετε αρχεία πολυμέσων

Εάν λαμβάνετε μηνύματα σφάλματος ή δεν αναπαράγονται αρχεία πολυμέσων όταν τα ανοίγετε στη συσκευή σας, δοκιμάστε τα εξής:

- Ελευθερώστε λίγο χώρο αποθήκευσης μεταφέροντας αρχεία σε έναν υπολογιστή ή διαγράφοντας αρχεία από τη συσκευή σας.
- Βεβαιωθείτε ότι το αρχείο μουσικής δεν έχει προστασία DRM (Digital Rights Management). Εάν το αρχείο έχει προστασία DRM, βεβαιωθείτε ότι έχετε την κατάλληλη άδεια ή το κλειδί για την αναπαραγωγή του αρχείου.

- Βεβαιωθείτε ότι οι μορφές αρχείων υποστηρίζονται από τη συσκευή. Εάν κάποια μορφή αρχείου δεν υποστηρίζεται, όπως DivX ή AC3, εγκαταστήστε μια εφαρμογή που την υποστηρίζει. Για να ελέγξετε τις μορφές αρχείων που υποστηρίζει η συσκευή σας, επισκεφθείτε τον ιστότοπο Samsung.
- Η συσκευή σας υποστηρίζει φωτογραφίες και βίντεο που τραβήχτηκαν με τη συσκευή. Φωτογραφίες και βίντεο που τραβήχτηκαν με άλλες συσκευές ενδέχεται να μην λειτουργούν σωστά.
- Η συσκευή σας υποστηρίζει αρχεία πολυμέσων που εξουσιοδοτούνται από τον πάροχό σας ή παρόχους πρόσθετων υπηρεσιών. Κάποιο περιεχόμενο που κυκλοφορεί στο διαδίκτυο, όπως ήχοι κλήσης, βίντεο ή ταπετσαρίες, ενδέχεται να μην λειτουργούν σωστά.

## Το Bluetooth δεν λειτουργεί καλά

Αν δεν εντοπιστεί άλλη συσκευή Bluetooth ή υπάρχουν προβλήματα σύνδεσης ή δυσλειτουργίες απόδοσης, δοκιμάστε τα παρακάτω:

- Βεβαιωθείτε ότι η συσκευή με την οποία θέλετε να συνδεθείτε είναι έτοιμη για σάρωση ή σύνδεση.
- Βεβαιωθείτε ότι το τηλέφωνό σας και η άλλη συσκευή Bluetooth βρίσκονται εντός της μέγιστης εμβέλειας Bluetooth (10 μ.).
- Στο τηλέφωνό σας, ανοίξτε τις **Ρυθμίσεις**, πατήστε **Συνδέσεις** και, στη συνέχεια, πατήστε τον διακόπτη **Bluetooth** για να τον ενεργοποιήσετε ξανά.
- Στο τηλέφωνό σας, ανοίξτε τις **Ρυθμίσεις**, πατήστε **Γενική διαχείριση** → **Επαναφορά** → **Επαναφορά ρυθμίσεων Wi-Fi και Bluetooth** → **Επαναφορά ρυθμίσεων** για επαναφορά των ρυθμίσεων δικτύου. Μπορεί να χάσετε καταχωρημένες πληροφορίες κατά την εκτέλεση μιας επαναφοράς.

Εάν οι συμβουλές αυτές δεν επιλύσουν το πρόβλημα, επικοινωνήστε με ένα Κέντρο Σέρβις της Samsung ή εξουσιοδοτημένο κέντρο σέρβις.

## Δεν γίνεται σύνδεση όταν συνδέετε τη συσκευή με έναν υπολογιστή

- Βεβαιωθείτε ότι το καλώδιο USB που χρησιμοποιείτε είναι συμβατό με τη συσκευή σας.
- Βεβαιωθείτε ότι έχετε το κατάλληλο πρόγραμμα οδήγησης, εγκατεστημένο και ενημερωμένο στον υπολογιστή σας.

## Η συσκευή σας δεν μπορεί να βρει την τρέχουσα τοποθεσία σας

Τα σήματα GPS ενδέχεται να παρεμποδίζονται σε ορισμένες τοποθεσίες, όπως σε εσωτερικούς χώρους.

Ρυθμίστε τη συσκευή για χρήση Wi-Fi ή δικτύου κινητής τηλεφωνίας για εύρεση της τρέχουσας τοποθεσίας σας σε τέτοιες περιστάσεις.

## Δεδομένα αποθηκευμένα στη συσκευή χάθηκαν

Δημιουργείτε πάντα εφεδρικά αντίγραφα όλων των σημαντικών δεδομένων που είναι αποθηκευμένα στη συσκευή. Διαφορετικά, δεν μπορείτε να επαναφέρετε δεδομένα εάν έχουν υποστεί βλάβη ή χαθούν. Η Samsung δεν φέρει ευθύνη για απώλεια δεδομένων αποθηκευμένων στη συσκευή.

## Εμφανίζεται ένα μικρό κενό γύρω από το εξωτερικό της θήκης της συσκευής

- Το κενό αυτό είναι ένα απαραίτητο κατασκευαστικό χαρακτηριστικό και ενδέχεται να προκύπτει κάποιο μικρό κούνημα ή δόνηση των τμημάτων.
- Με την πάροδο του χρόνου, η τριβή μεταξύ των τμημάτων ενδέχεται να προκαλέσει την ελαφρά διόγκωση του κενού αυτού.

## Δεν υπάρχει επαρκής χώρος στον αποθηκευτικό χώρο της συσκευής

Διαγράψτε άχρηστα δεδομένα, όπως η μνήμη cache, χρησιμοποιώντας την εφαρμογή φροντίδας συσκευής ή διαγράψτε με το χέρι εφαρμογές ή αρχεία που δεν χρησιμοποιούνται για να απελευθερώσετε αποθηκευτικό χώρο.

## Δεν εμφανίζεται το κεντρικό κουμπί

Η γραμμή πλοήγησης που περιέχει το κεντρικό κουμπί μπορεί εξαφανιστεί ενώ χρησιμοποιούνται ορισμένες εφαρμογές ή χαρακτηριστικά. Για πρόσβαση στη γραμμή πλοήγησης, σύρετε προς τα επάνω από το κάτω μέρος της οθόνης.

## Μπορείτε να ακούσετε έναν ήχο κροταλίσματος όταν κουνάτε τη συσκευή

Για συσκευές με τη λειτουργία οπτικής σταθεροποίησης εικόνας (OIS) ή τη λειτουργία αυτόματης εστίασης (AF) στις κάμερές τους, αυτός ο ήχος μπορεί να εμφανιστεί καθώς τα σχετικά εσωτερικά εξαρτήματα έρχονται σε επαφή. Αυτό αποτελεί φυσιολογικό φαινόμενο λόγω των χαρακτηριστικών της συσκευής.

## Αφαίρεση της μπαταρίας

- Για την αφαίρεση της μπαταρίας επικοινωνήστε με ένα εξουσιοδοτημένο σέρβις. Για να λάβετε πληροφορίες για την αφαίρεση της μπαταρίας, επισκεφθείτε την ιστοσελίδα [www.samsung.com/global/ecodesign\\_energy](http://www.samsung.com/global/ecodesign_energy).
- Για τη δική σας ασφάλεια, **δεν πρέπει να επιχειρήσετε να αφαιρέσετε** την μπαταρία. Αν η μπαταρία δεν αφαιρεθεί σωστά, μπορεί να οδηγήσει σε ζημιά της μπαταρίας και της συσκευής, να προκαλέσει προσωπικό τραυματισμό και να έχει ως αποτέλεσμα να καταστεί μη ασφαλής η συσκευή.
- Η Samsung δεν δέχεται καμία ευθύνη για τυχόν ζημιά ή απώλεια (είτε συμβατική είτε λόγω αδικοπραξίας, συμπεριλαμβανομένης της αμέλειας) που ενδέχεται να προκύψει λόγω μη αυστηρής τήρησης αυτών των προειδοποιήσεων και οδηγιών, με εξαίρεση θάνατο ή προσωπικό τραυματισμό που προκαλείται από αμέλεια της Samsung.

## Πνευματικά δικαιώματα

Πνευματικά δικαιώματα © 2026 Samsung Electronics Co., Ltd.

Ο παρών οδηγός προστατεύεται σύμφωνα με τη διεθνή νομοθεσία περί πνευματικών δικαιωμάτων.

Κανένα τμήμα του παρόντος οδηγού δεν επιτρέπεται να αναπαραχθεί, να διανεμηθεί, να μεταφραστεί ή να μεταδοθεί σε οποιαδήποτε μορφή ή με οποιοδήποτε μέσο, ηλεκτρονικό ή μηχανικό, συμπεριλαμβανομένης της φωτοτύπησης, εγγραφής ή αποθήκευσης σε οποιοδήποτε σύστημα αποθήκευσης και ανάκτησης πληροφοριών.

## Εμπορικά σήματα

- Το Samsung και το λογότυπο Samsung είναι κατατεθέντα εμπορικά σήματα της Samsung Electronics Co., Ltd.
- Το Bluetooth® αποτελεί εμπορικό σήμα κατατεθέν της Bluetooth SIG, Inc. παγκοσμίως.
- Τα Wi-Fi®, Wi-Fi Direct™, Wi-Fi CERTIFIED™ και το λογότυπο Wi-Fi αποτελούν εμπορικά σήματα κατατεθέντα της Wi-Fi Alliance.
- Δημιουργήθηκε με άδεια από την Dolby Laboratories. Το Dolby, Dolby Atmos, και το σύμβολο διπλού D αποτελούν εμπορικά σήματα της Dolby Laboratories.
- Όλα τα άλλα εμπορικά σήματα και πνευματικά δικαιώματα ανήκουν στους αντίστοιχους ιδιοκτήτες τους.