

SAMSUNG

BRUKERVEILEDNING

SM-S942B/DS
SM-S947B/DS
SM-S948B/DS

Norwegian. 02/2026. Rev.1.0

www.samsung.com

Innholdsfortegnelse

Komme i gang

- 5 Enhetens oppsett og funksjoner
- 13 Lade batteriet
- 18 Nano-SIM-kort og eSIM
- 21 Slå enheten av og på
- 22 Første oppsett
- 22 Bruke nettverk
- 22 Samsung account
- 23 Overføre data fra den forrige enheten (Smart Switch)
- 24 Forstå skjermen
- 31 Varselspanel
- 32 Hurtiginnstillingspanel
- 34 Skjermbilder og skjermopptak
- 36 Skrive inn tekst
- 38 Trekke ut tekst

Apper og funksjoner

- 39 Installere eller avinstallere apper
- 40 Galaxy AI
- 50 S Pen (Galaxy S26 Ultra)
- 57 Telefon
- 61 Kontakter
- 64 Kamera
- 79 Galleri
- 84 Bixby
- 85 Flervindu (Bruke flere apper samtidig)

- 86 Samsung Internett
- 87 Samsung Wallet
- 89 Samsung Health
- 89 Samsung Notes
- 93 Samsung Members
- 93 Samsung Kids
- 94 Samsung Global Goals
- 94 Samsung TV Plus
- 94 Samsung Find
- 95 Samsung Shop
- 95 Samsung News
- 96 Galaxy Store
- 97 Galaxy Wearable
- 97 PENUP (Galaxy S26 Ultra)
- 98 Kalender
- 98 Reminder
- 99 Lydopptaker
- 100 Mine filer (Sjekk og administrere filene)
- 100 Klokke
- 100 Kalkulator
- 101 Vær
- 102 Gaming Hub
- 103 Game Booster (Konfigurere spillmiljøet ditt)
- 105 SmartThings
- 106 Dele innhold
- 107 Music Share

- 108 Smart View (Speiling på en TV-skjerm)
- 109 Samsung DeX
- 111 Google-apper

Innstillinger

- 112 Innledning
- 112 Logg på Galaxy-enheten
- 112 Tilkoblinger
 - 114 Wi-Fi
 - 115 Bluetooth
 - 117 NFC og kontaktløse betalinger
 - 118 Datasparing
 - 118 Tillatte nettverk for apper
 - 118 Mobil Wi-Fi-sone
 - 119 Flere tilkoblingsinnstillinger
- 121 Tilkoblede enheter
- 122 Galaxy AI
- 122 Moduser og rutiner
 - 122 Bruke moduser
 - 123 Bruke rutiner
- 124 Lyd og vibrering
 - 125 Lydkvalitet og effekter
 - 125 Separat applyd
- 126 Varsler
- 126 Skjerm
 - 128 Bevegelsesjevnhet
 - 128 Endre skjermmodusen eller justere fargen på skjermbildet
- 129 Batteri
- 130 Bakgrunn og stil
- 131 Tema

- 131 Startskjerm
- 132 Låseskjerm og AOD
 - 133 Hold ulåst
 - 133 Always On Display (Viser informasjon når skjermen er slått av)
- 134 Sikkerhet og personvern
 - 135 Ansiktsgjenkjenning
 - 137 Fingeravtrykksgjenkjenning
 - 139 Sikker Wi-Fi
 - 140 Sikker mappe
 - 143 Samsung Pass
- 144 Posisjon
- 145 Sikkerhet og nødsituasjoner
- 146 Kontoer og sikkerhetskopi
 - 146 Samsung Cloud
- 147 Google-tjenester
- 148 Avanserte funksjoner
 - 149 Bevegelser og gester
 - 150 Videoeffekter
 - 150 Galaxy Avatar
 - 151 Doble meldinger
- 152 Digital balanse og foreldrekontroller
- 152 Enhetsvedlikehold
- 153 Apper
- 154 Generell styring
- 155 Tilgjengelighet
- 155 Programvareoppdatering
- 156 Om telefonen

Bruksmerknader

- 157 Forholdsregler for bruk av enhet
- 160 Informasjon om pakkens innhold og tilbehør
- 161 Opprettholde vann- og støvbestandigheten
- 162 Situasjoner og løsninger ved overoppheting av enheter
- 165 Slik finner du informasjon om strømforbruket i hvilemodus for dette produktet

Tillegg

- 166 Tilgjengelighet
- 181 Feilsøking
- 187 Ta ut batteriet

Komme i gang

Enhetens oppsett og funksjoner

► Galaxy S26 Ultra:

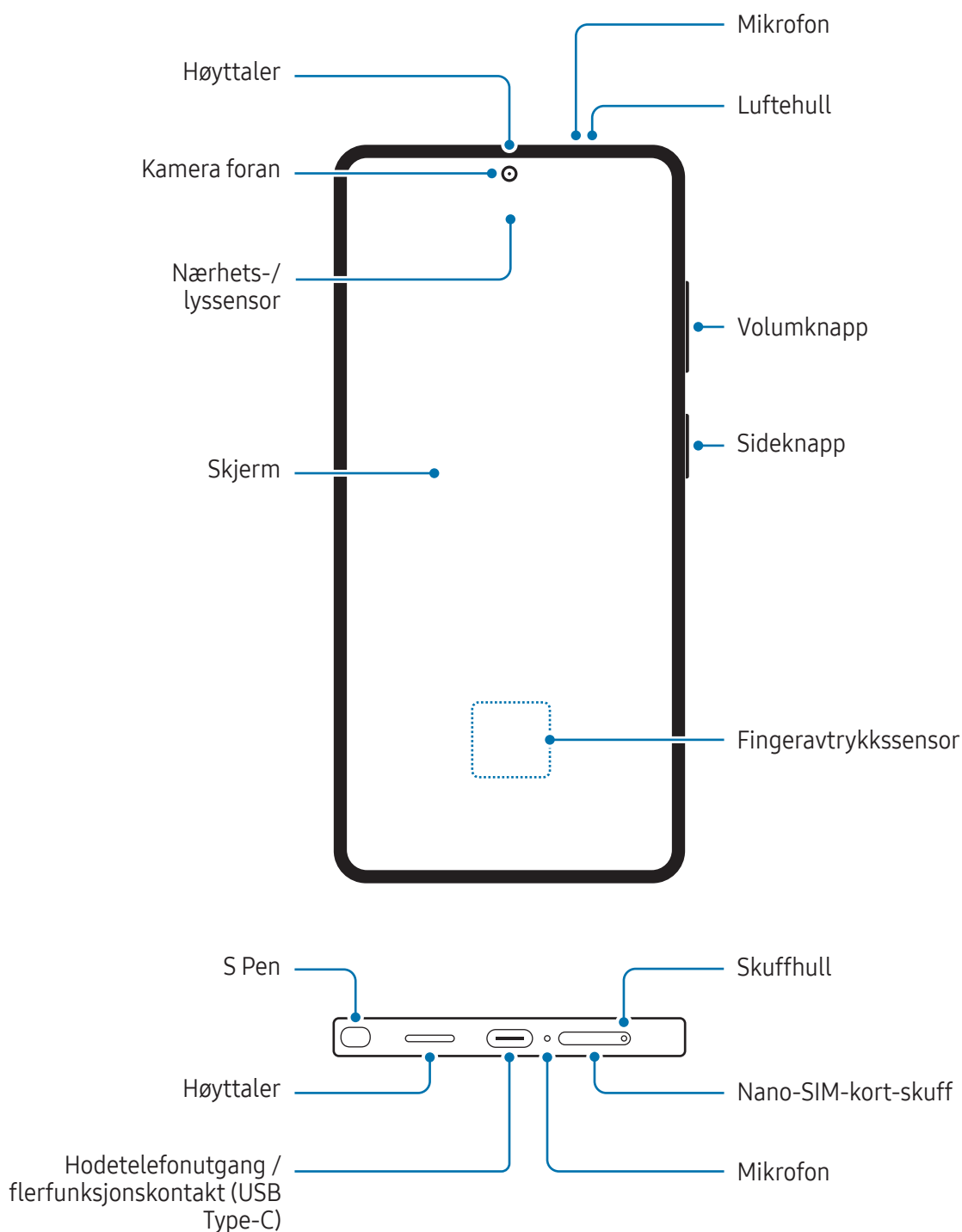

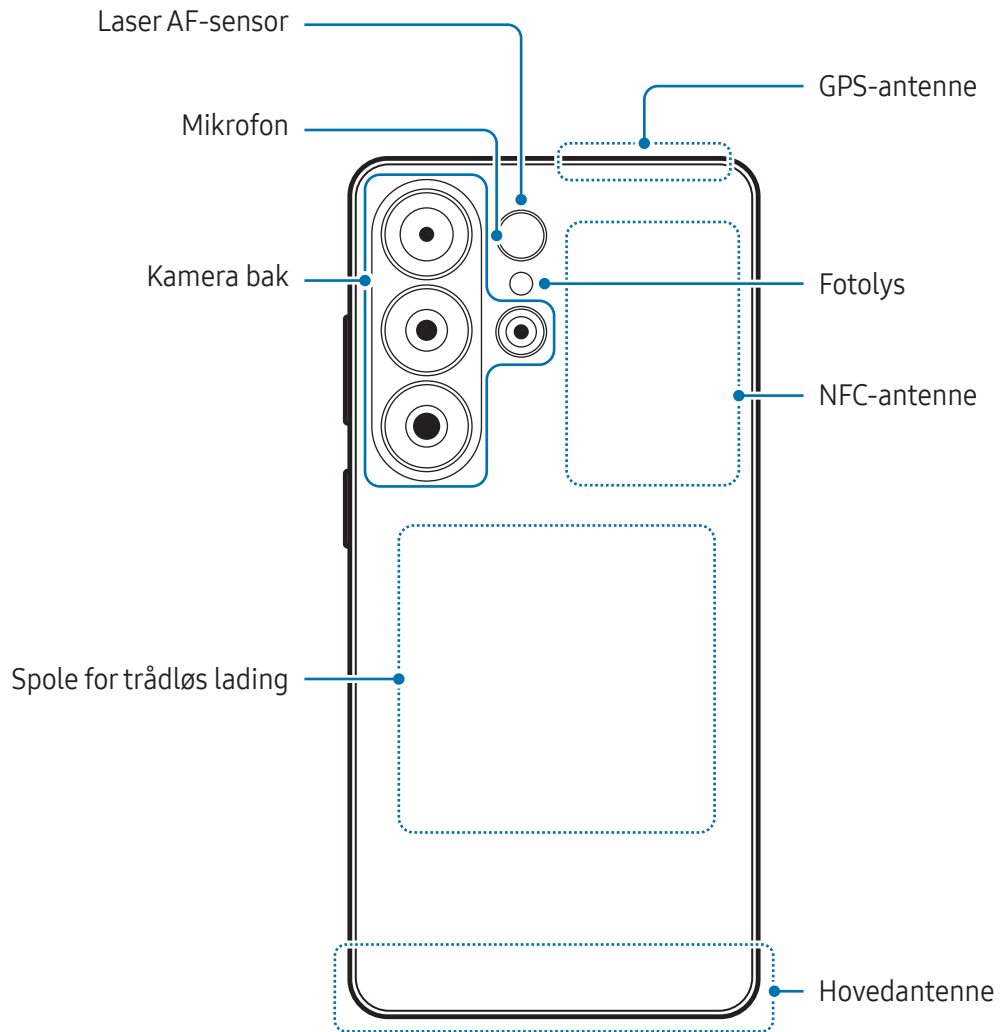

► Galaxy S26+:

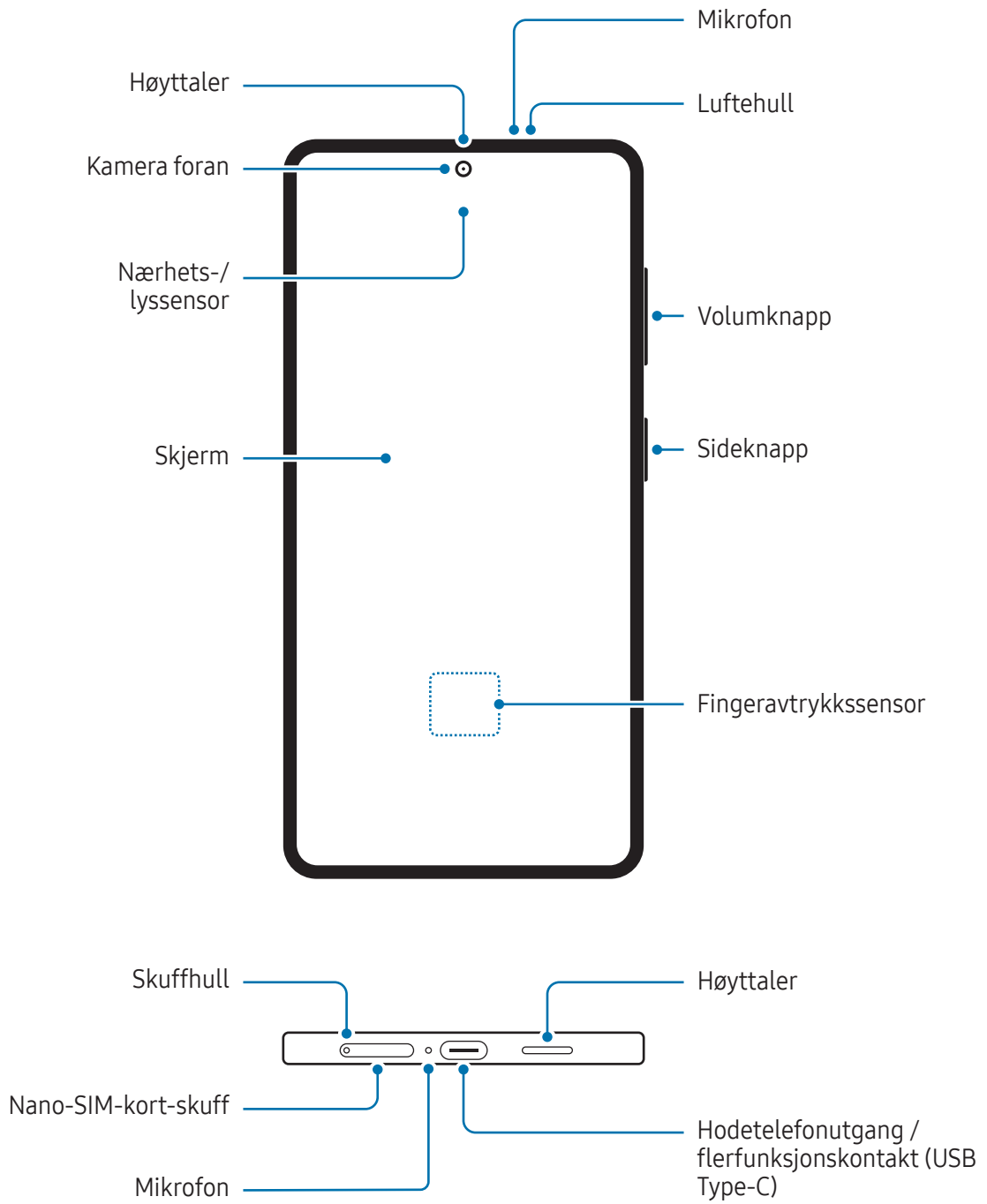

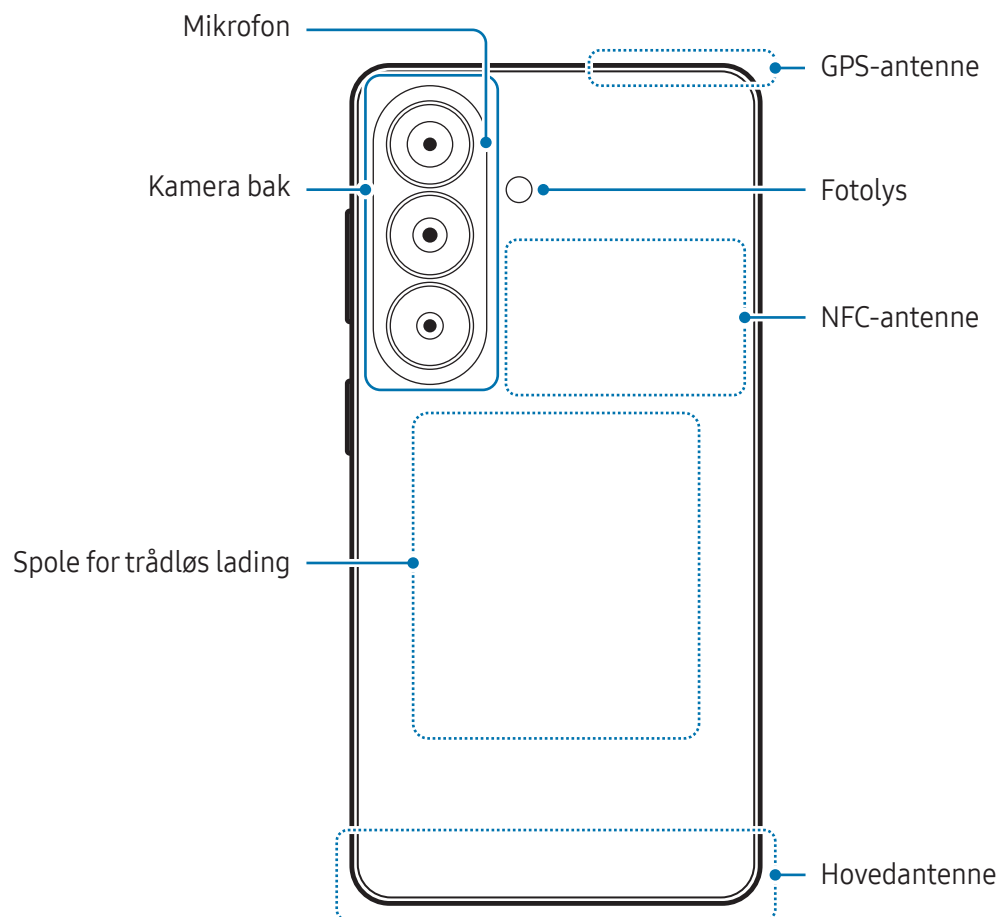

► Galaxy S26:

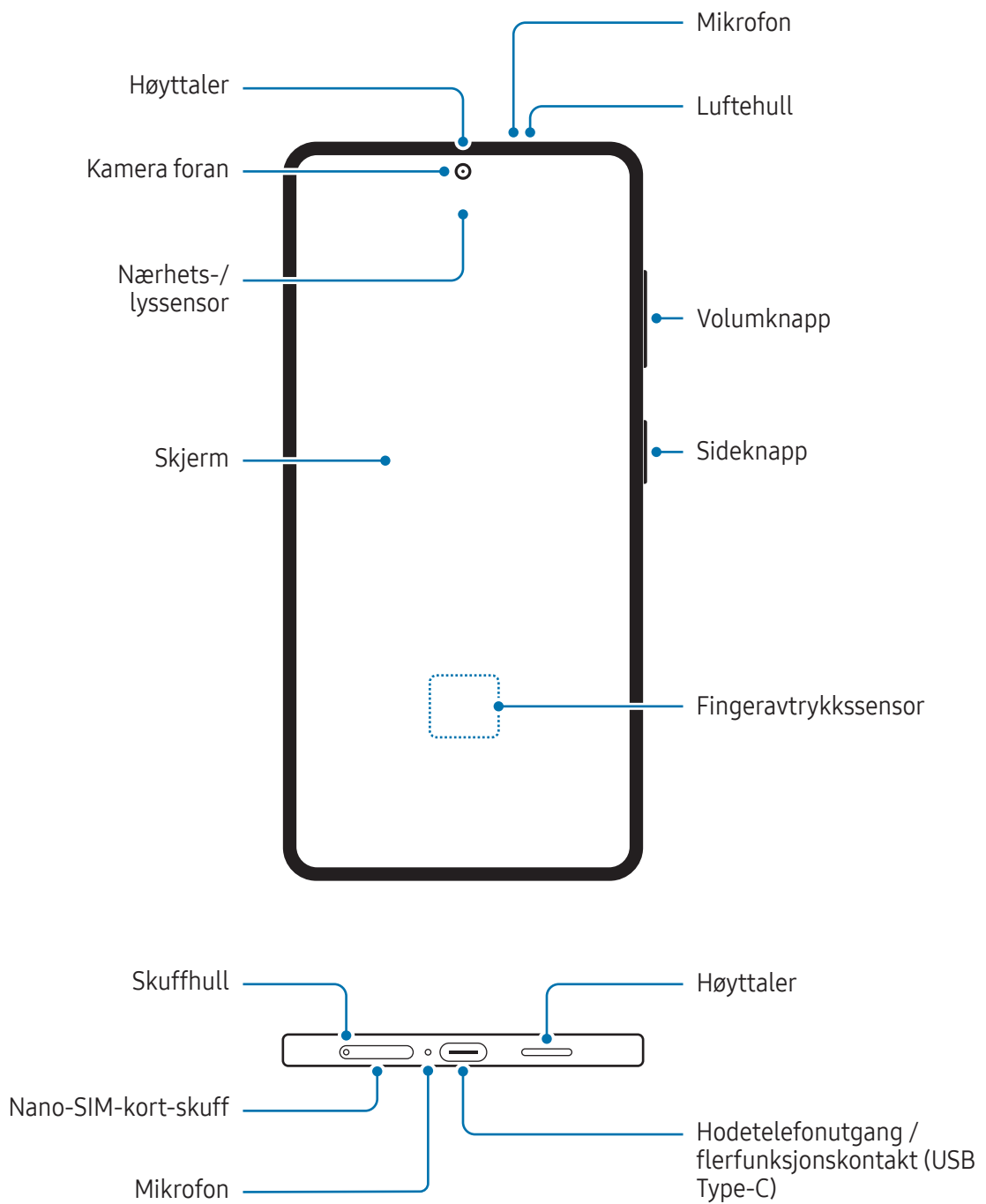

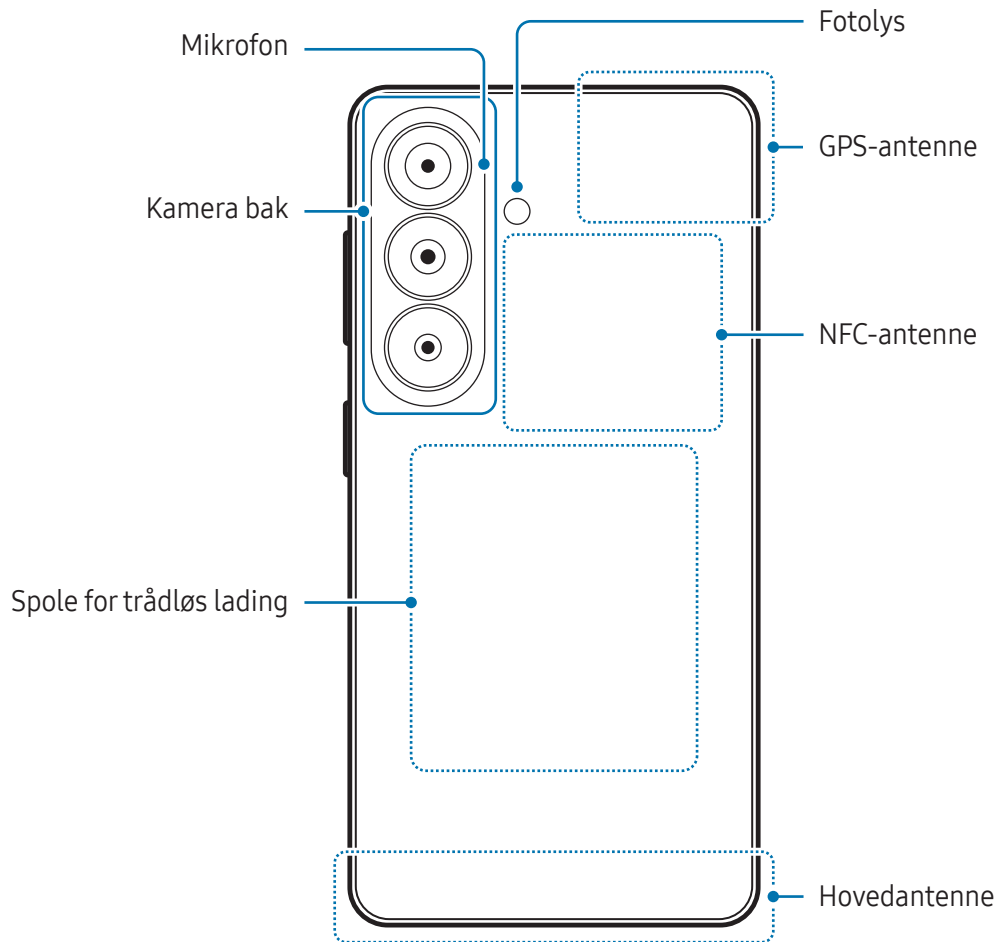



- Når du bruker høyttalerne, som når du spiller av mediefiler eller bruker høyttalertelefonen, må du ikke holde enheten for nær ørene.
- Pass på at kameraobjektivet ikke utsettes for en sterk lyskilde, som direkte sollys eller en laser. Hvis kameraobjektivet utsettes for en sterk lyskilde, som direkte sollys, kan bildesensoren bli skadet. En skadet bildesensor kan ikke repareres og forårsaker prikker eller flekker på bildene.
- Ikke bruk enheten hvis noen deler er ødelagt eller skadet, for eksempel glass eller akryl, da dette kan føre til personskade. Bruk enheten bare etter at den har blitt reparert på et Samsung-servicesenter eller et autorisert servicesenter.
- Hvis det kommer støv eller fremmedlegemer inn i mikrofonen, høyttaleren eller mottakeren, eller hvis disse delene er tildekket, kan det hende at lyden til enheten blir veldig dempet eller at enkelte funksjoner ikke fungerer. Hvis du forsøker å fjerne støv eller fremmedlegemer med en skarp gjenstand, kan det hende at enheten blir skadet og at det går ut over utseendet.



- Tilkoblingsproblemer og tapping av batteriet kan oppstå i følgende situasjoner:
 - Hvis du fester metallklistremerker på antenneområdet til enheten
 - Hvis du fester et enhetsomslag laget av metallmateriale til enheten
 - Hvis du dekker enhetens antenneområde med hendene dine eller andre gjenstander mens du bruker enkelte funksjoner, som anrop eller mobildatatilkobling
- Hvis luftehullet er dekket av et tilbehør, for eksempel en beskyttelsesfilm eller klistremerke, kan det oppstå uønsket støy under samtaler eller medieavspilling.
- Ikke dekk til området rundt nærhets-/lyssensoren med skjermtilbehør som klistremerker eller omslag. Det kan føre til at sensoren ikke fungerer som den skal.
- Lyset kan blinke øverst på enheten under samtaler på grunn av at nærhetssensoren aktiveres.

Harde knapper

Knapp	Funksjon
Sideknapp	<ul style="list-style-type: none">• Når enheten er avslått, trykk på og hold inne for å slå den på.• Trykk på for å slå på eller låse skjermen.• Trykk på to ganger eller trykk på og hold for å åpne appen eller funksjonen du valgte.
Sideknapp + volum ned-knapp	<ul style="list-style-type: none">• Trykk på samtidig for å ta et skjermbilde.• Trykk på og hold inne samtidig for å slå av enheten.

Stille inn sideknappen

Velg en app eller funksjon som skal startes ved å trykke to ganger på sideknappen eller trykke på og holde sideknappen inne.

Åpne **Innstillinger**, trykk på **Avanserte funksjoner** → **Sideknapp** og velg deretter et alternativ du ønsker.

Funksjonsknapper

Når du slår på skjermen, vises funksjonsknappene nederst på skjermen. Se [Navigeringslinje \(funksjonsknapper\)](#) hvis du vil ha mer informasjon.

Lade batteriet

Lad batteriet før du bruker det for første gang eller når det har gått lang tid uten at du har brukt det.

Kablet lading

Koble til USB-kabelen på USB-strømadapteren og sett inn kabelen i enhetens flerfunksjonskontakt for å lade batteriet. Koble laderen fra enheten når enheten er ladet fullt opp.

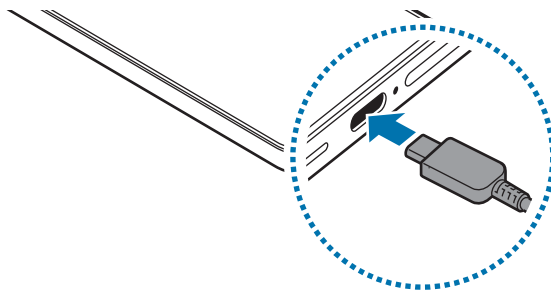

Trådløs lading

Enheten har en innebygd spole for trådløs lading. Du kan lade batteriet ved hjelp av en trådløs lader (selges separat).

Plasser enhetens bakside på midten av den trådløse laderen for å lade batteriet. Etter fulllading kobler du enheten fra den trådløse laderen.

Den anslåtte ladetiden vises på varselspanelet. Den faktiske ladetiden forutsetter at enheten ikke er i bruk, og den kan variere avhengig av ladeforholdene. Trådløs lading fungerer kanskje ikke jevnt, avhengig av type tilbehør eller omslag. For stabil trådløs lading anbefales det å skille omslaget eller tilbehøret fra enheten.



Forholdsregler for trådløs lading

Hvis du ikke følger forholdsreglene, kan det føre til at enheten ikke lades riktig eller at den overopphetes og kortene kan bli ødelagt.

- Ikke plasser enheten på den trådløse laderen med et kredittkort eller et radiofrekvens-identifikasjonskort (RFID) (for eksempel et kollektivkort eller nøkkelkort) mellom baksiden og omslaget til enheten.
- Ikke plasser enheten på den trådløse laderen når ledende materialer, som metallgjenstander og magneter, er plassert mellom enheten og den trådløse laderen.



- Hvis du bruker den trådløse laderen på steder med svake nettverkssignaler, kan du miste nettverksmottaket.
- Bruk av Samsung-godkjente trådløse ladere anbefales. Bruk av andre trådløse ladere kan resultere i feilaktig lading.

Hurtiglading

Bruk en superrask lader eller hurtiglader. For å bruke funksjonen for trådløs hurtiglading, bruker du en lader og komponenter som støtter funksjonen.

Du kan kontrollere tilkoblingsstatusen til laderen ved å åpne **Innstillinger** og trykke på **Batteri**.



- Hvis hurtiglading ikke fungerer, åpne **Innstillinger**, trykk på **Batteri** → **Ladeinnstillinger** og kontroller deretter om funksjonen du ønsker, er slått på. Du kan også sjekke om USB-kabelen og USB-strømadapteren er riktig tilkoblet.
- Batteriet kan lades raskere hvis du lar enheten eller skjermen være avslått.
- Hvis den trådløse laderen har en intern vifte, kan denne avgi støy under trådløs hurtiglading. Ved hjelp av **Rutiner** kan du legge til en rutine som automatisk slår av funksjonen for trådløs hurtiglading på et forhåndsinnstilt tidspunkt. Når funksjonen for trådløs hurtiglading slås av, reduseres laderens viftestøy og indikatorlys.

Trådløs strømdeling

Du kan lade en annen enhet med telefonens batteri. Du kan fremdeles lade en annen enhet selv når du lader telefonen din. Avhengig av tilbehøret og omslaget som brukes, kan det hende at funksjonen for trådløs strømdeling ikke fungerer ordentlig. Det anbefales at du fjerner alt tilbehøret og omslaget før du bruker denne funksjonen.

1 Åpne **Innstillinger**, trykk på **Batteri** → **Trådløs strømdeling** og så trykker du på bryteren for å skru den på.

2 Plasser den andre enheten på telefonen din, med baksidene mot hverandre.

3 Når du er ferdig med ladingen, frakobler du den andre enheten fra telefonen din.

 Ikke bruk hodetelefoner mens du deler strøm. Dette kan påvirke enheter i nærheten.



- Hvor spolen for trådløs lading befinner seg, kan variere avhengig av enheten. Juster enhetene slik at ladespolene kobles riktig til.
- Enkelte funksjoner er ikke tilgjengelige under strømdeling.
- Bare enheter som støtter funksjonen for trådløs lading, kan lades ved hjelp av denne funksjonen. Det kan hende at enkelte enheter ikke blir ladet. For å sjekke enheter som støtter trådløs strømdeling-funksjonen, kan du gå til Samsungs nettsted.
- For å oppnå riktig lading må du ikke flytte eller bruke enhetene mens de lades.
- Strømmen som lades til den andre enheten, kan være mindre enn strømmengden som deles til den, av telefonen din.
- Hvis du lader den andre enheten mens du lader telefonen din, kan det hende at ladehastigheten reduseres eller at enheten ikke lades skikkelig avhengig av ladertypen.
- Ladehastigheten eller -effektiviteten kan variere avhengig av telefonens tilstand eller omgivelsene.

Angi grensen for strømdeling

Du kan angi at enheten skal stoppe strømdeling når den gjenstående batteristrømmen faller under et visst nivå.



Åpne **Innstillinger**, trykk på **Batteri** → **Trådløs strømdeling** → **Batterigrense** og angi grensen.

Redusere batteriforbruket

Enheten har ulike alternativer som hjelper deg med å spare batteristrøm.

- Optimaliser enheten ved å bruke funksjonen for enhetsvedlikehold.
- Når du ikke bruker enheten, må du slå av skjermen ved å trykke på sideknappen.
- Slå på strømsparingsmodus.
- Lukk unødvendige apper.
- Slå av Bluetooth-funksjonen når den ikke er i bruk.
- Slå av automatisk synkronisering av apper som må synkroniseres.
- Forkort tiden som bakgrunnslyset skal være på.
- Reduser lysstyrken på skjermen.

Tips og forholdsregler for batterilading

-  • Bruk kun Samsung-godkjent batteri som er utformet spesielt for enheten. Batterier som ikke er kompatible, kan forårsake alvorlig personskade eller skade enheten.
- Bruk av Samsung-godkjente ladere og kabler som er utformet spesielt for enheten, anbefales. Bruk av ukompatible ladere eller kabler kan resultere i skade på enheten.
-  • Hvis du kobler til laderen feil, kan det gi alvorlige skader på enheten. Skader som er forårsaket av feilbruk, dekkes ikke av garantien.
- Bruk av USB Type-C-kabelen som følger med enheten, anbefales. Bruk av en Mikro-USB-kabel kan skade enheten.
- Hvis du lader enheten mens flerfunksjonskontakten er våt, kan enheten bli skadet. Tørk flerfunksjonskontakten grundig før du lader enheten.



- For å spare energi skal du koble fra laderen når den ikke er i bruk. Laderen er ikke utstyrt med en strømbryter så du må derfor koble den fra stikkontakten for å unngå unødig strømforbruk. Laderen skal forbli nær stikkontakten og lett tilgjengelig under lading.
- Bruk av en Samsung-godkjent lader som garanterer ladeytelse, anbefales.
- Dersom batteriet er helt utladet, vil ikke enheten kunne slås på umiddelbart når laderen er tilkoblet. La et utladet batteri lades i noen minutter før du forsøker å slå på enheten.
- Hvis du bruker flere apper på én gang, nettverksapper eller apper som trenger forbindelse med en annen enhet, tømmes batteriet raskt for strøm. For å unngå at strømmen blir borte under dataoverføring bør batteriet alltid være ladet fullt opp når du bruker disse appene.
- Hvis du bruker en annen strømkilde enn laderen, som en datamaskin, kan det føre til at ladingen går saktere på grunn av lavere strømstyrke.
- Enheten kan brukes mens den lader, men det kan ta lengre tid å lade batteriet helt opp.
- Hvis enheten mottar en ustabil strømforsyning mens den lades, kan det hende at skjermen ikke fungerer. Koble laderen fra enheten hvis dette skjer.
- Under lading kan både enheten og laderen bli varme. Dette er normalt og skal ikke påvirke enhetens levetid eller ytelse. Dersom batteriet blir varmere enn normalt, kan det hende at laderen stopper ladingen.
- Hvis enheten ikke lades på riktig måte, må du ta med enheten og laderen til et Samsung-servicesenter eller et autorisert servicesenter.

Nano-SIM-kort og eSIM

Sett inn nano-SIM-kortet, eller last ned eSIM som tilbys av tjenesteleverandøren.

I motsetning til et fysisk nano-SIM-kort, er et eSIM et innebygd digitalt SIM. For å ha to telefonnumre eller mobilselskaper på én enhet må du sette inn enda et nano-SIM-kort eller laste ned enda et eSIM.



- eSIM kan være utilgjengelig, avhengig av område, tjenesteleverandør eller modell.
- Noen tjenester som krever nettverkstilkobling, kan være utilgjengelige, avhengig av tjenesteleverandøren.
- Hvis du bruker både nano-SIM-kort og eSIM, eller to eSIM, kan du få lavere dataoverføringshastigheter i enkelte områder.

Sette inn nano-SIM-kortet

► Galaxy S26 Ultra:

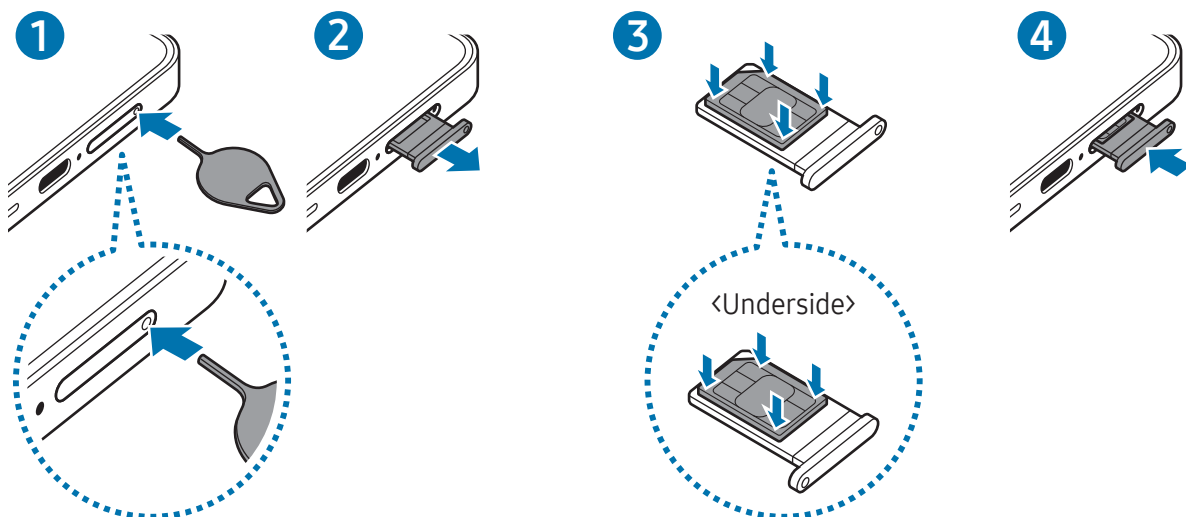

► Galaxy S26+, Galaxy S26:

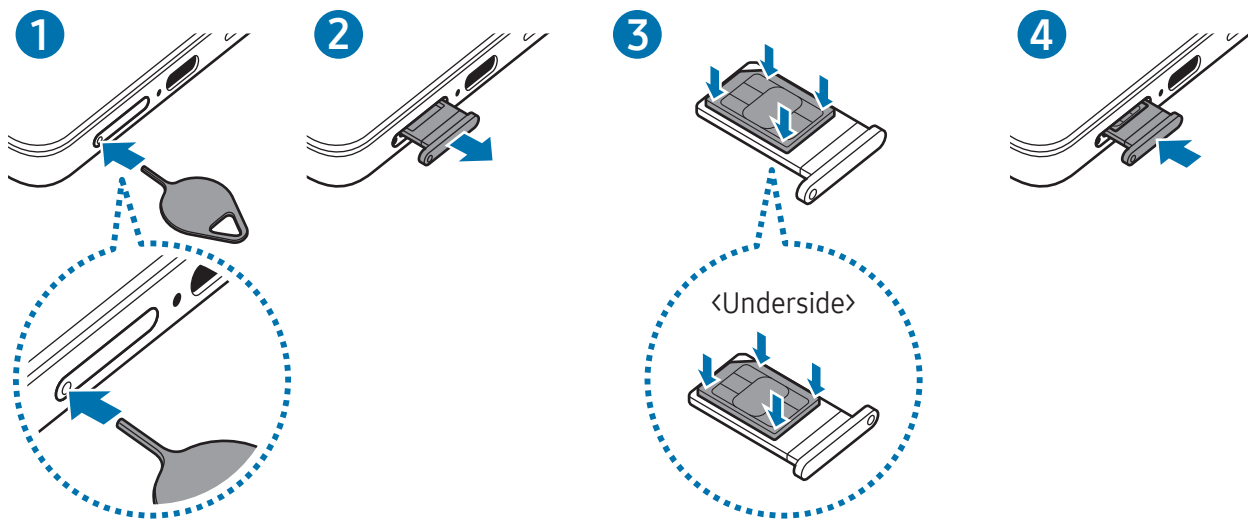

- 1 Sett utløsningsnålen inn i hullet på skuffen for å løsne skuffen.
- 2 Trekk skuffen forsiktig ut av skuffsporet.
- 3 Legg nano-SIM-kortet i skuffen med de gullfargede kontaktene vendt opp og trykk nano-SIM-kortet forsiktig inn i skuffen for å feste det.
- 4 Sett skuffen tilbake i skuffsporet.

- ❗ Sett utløsningsnålen inn i **skuffens hull** for å ta ut skuffen.
- Bruk bare nano-SIM-kort.
- Vær forsiktig så du ikke mister eller lar andre bruke nano-SIM-kortet ditt. Samsung er ikke ansvarlig for noen skade eller uleilighet som skyldes mistede eller stjålne kort.
- Kontroller at utløsningsnålen står vinkelrett på hullet. Hvis den ikke gjør det, kan enheten skades.
- Hvis kortet ikke sitter godt fast i skuffen, kan nano-SIM-kortet løsne eller falle ut av skuffen.
- Hvis du setter inn skuffen i enheten mens skuffen er våt, kan enheten bli skadet. Sørg alltid for at skuffen er tørr.
- Sett skuffen helt inn i skuffsporet for å hindre at det kommer væske inn i enheten.

Nedlastning av eSIM

Åpne **Innstillinger**, trykk på **Tilkoblinger** → **SIM-kortadministrator** → **Legg til eSIM-kort** og følg deretter instruksjonene på skjermen for å laste ned e-SIM-en.

Hvis du har en QR-kode fra tjenesteleverandøren din, åpner du **Innstillinger**, trykker på **Tilkoblinger** → **SIM-kortadministrator** → **Legg til eSIM-kort** → **Skann QR-koden** og skanner deretter QR-koden.

SIM-kortadministrator

Åpne **Innstillinger** og trykk på **Tilkoblinger** → **SIM-kortadministrator**.

- **SIM-kort:** Aktiver nano-SIM-kortet for å bruke og tilpasse nano-SIM-kortinnstillingene.
- **eSIM-kort:** Last ned eller aktiver eSIM.
- **Foretrukne SIM-kort:** Velg dette for å bruke bestemte SIM-kort for spesifikke funksjoner, for eksempel taleanrop, når to kort er aktivert.
- **Databytte:** Angi at enheten skal bruke et annet SIM-kort for datatjenester hvis det foretrukne SIM-kortet ikke kan kobles til nettverket.



Det kan påløpe ekstra kostnader når du bruker denne funksjonen.

- **Flere SIM-kortinnstillinger:** Tilpass ytterligere innstillinger.
- **Personvern:** Åpne personvernerklæringen og vilkårene.

Slå enheten av og på

-  Følg alle oppslåtte advarsler og instruksjoner fra autorisert personale når du befinner deg i områder der bruken av trådløse enheter er begrenset, som i fly og på sykehus.

Slå på enheten

Trykk på og hold inne sideknappen i noen sekunder for å slå på enheten.

Slå av enheten

- 1 For å slå av enheten trykker du på og holder inne sideknappen og volum ned-knappen samtidig. Alternativt kan du åpne hurtiginstillingspanelet og trykke på Strøm av-ikonet (🔌).
- 2 Trykk på **Slå av** → **Slå av**.
For å starte enheten på nytt trykk på **Omstart** → **Omstart**.

-  Hvis du vil angi at enheten skal slås av når du trykker på og holder inne sideknappen, trykker du på **Sideknappinnstillinger** → **Trykk på og hold lenge** → **Avslåingsmeny**.

Tvungen omstart

Hvis enheten er fryst og ikke reagerer, trykker du på og holde samtidig inne sideknappen og volum ned-knappen samtidig i mer enn 7 sekunder for å starte den på nytt.

Nødanrop og medisinsk informasjon

Du kan foreta et nødanrop eller sjekke den medisinske informasjonen du har lagret.

Trykk på og hold inne sideknappen og volum ned-knappen samtidig, og trykk deretter på **Nødanrop** eller **Medisinsk informasjon**. Alternativt kan du åpne hurtiginstillingspanelet og trykke på Strøm av-ikonet (🔌) → **Nødanrop** eller **Medisinsk informasjon**.

-  For å administrere helseopplysninger og nødkontakter åpner du **Innstillinger** og trykker på **Sikkerhet og nødsituasjoner**.

Første oppsett

Når du slår på enheten for første gang, eller dersom du har foretatt en tilbakestilling av data, følger du instruksjonene på skjermen for å sette den opp.

-  Hvis du ikke kobler til et Wi-Fi-nettverk, kan du kanskje ikke sette opp enkelte funksjoner på enheten under det første oppsettet.

Bruke nettverk

Du kan bruke nettverk, som for eksempel et Wi-Fi-, Bluetooth-, NFC- eller mobilnettverk.

Åpne **Innstillinger**, trykk på **Tilkoblinger** og trykk deretter på bryteren for nettverket som du vil slå på.

For mobilnettverket, trykker du på **Databruk** og deretter **Mobildata**-bryteren for å slå det på.

Hvis du ikke bruker nettverket, trykker du på bryteren for å slå det av.

-  Enkelte funksjoner er kanskje ikke tilgjengelige avhengig av modellen.

Samsung account

Ved hjelp av Samsung-kontoen kan du bruke en rekke Samsung-tjenester som tilbys via mobilenheter, TV-er og Samsung-nettstedet.

Hvis du vil se listen over tjenester som kan brukes med Samsung-kontoen, kan du gå til account.samsung.com.

- 1 Åpne **Innstillinger** og trykk på **Logg på Galaxy-enheten**.
Eventuelt kan du åpne **Innstillinger** og trykke på **Kontoer og sikkerhetskopier** → **Administrer kontoer** → **Legg til konto** → **Samsung account**.
- 2 Logg på Samsung-kontoen din. Hvis du ikke har en Samsung-konto, kan du trykke på **Har du glemt passordet eller har du ikke en konto?** → **Opprett konto**.

Finne ID-en din og tilbakestille passordet

Hvis du glemmer Samsung-konto-ID-en eller passordet, trykker du på **Har du glemt passordet eller har du ikke en konto?** → **Glemt konto-ID** eller **Glemt passord** på påloggingskjermen for Samsung-konto. Du kan finne ID-en din eller tilbakestille passordet etter at du angir påkrevd informasjon.

Logge av Samsung-kontoen

Når du logger av Samsung-kontoen din, blir dataene dine, som kontakter eller aktiviteter, også fjernet fra enheten.

- 1 Åpne **Innstillinger** og trykk på **Kontoer og sikkerhetskopi** → **Administrer kontoer**.
- 2 Trykk på **Samsung account** → **Min profil** og trykk på **Logg av** nederst på skjermen.
- 3 Trykk på **Logg av** → **Bekreft**.
- 4 Angi Samsung-kontopassordet og trykk på **OK**.

Overføre data fra den forrige enheten (Smart Switch)

Overføre data fra den gamle enheten med USB-kabelen eller trådløst. Du kan også overføre data fra ekstern lagring eller datamaskin.

Åpne **Innstillinger**, trykk på **Kontoer og sikkerhetskopi** → **Overfør data for enhetsoppsett** og følg deretter instruksjonene på skjermen for å overføre data.

Gå til www.samsung.com/smartswitch for detaljer og begrensinger.

- For å overføre data med eksterne lagringsenheter, trykker du på Ekstern lagring-ikonet (☑).
- For å sjekke om dataene har blitt overført trykker du på Flere alternativer-ikonet (⋮) →



Overføringsresultat.



- Denne funksjonen er kanskje ikke tilgjengelig på enkelte enheter eller datamaskiner.
- Samsung tar opphavsretten på alvor. Bare overfør innhold som du eier, eller som du har rett til å overføre.

Forstå skjermen

Styre skjermen

- Trykke: Trykk på skjermen.
 - Berøre og holde: Berør og hold skjermen i omtrent 2 sekunder.
 - Dra: Berør og hold et element og dra det til målplasseringen.
 - Dobbeltrykke: Dobbeltrykk på skjermen.
 - Stryke: Stryk oppover, nedover, til venstre eller til høyre.
 - Spre og klype: Spre to fingre fra hverandre eller klyp dem sammen på skjermen.
-  • Påse at skjermen ikke kommer i kontakt med andre elektriske enheter. Elektrostatiske utladninger kan føre til funksjonsfeil på skjermen.
- For å unngå å skade skjermen må du ikke trykke på den med noe skarpt eller legge for mye trykk på den med fingertuppene eller andre gjenstander.
 - Det anbefales å ikke bruke statiske bilder på en del av eller hele skjermen i lengre perioder. Dette kan føre til etterbilder (innbrenning på skjermen) eller dobbelkonturer.
-  Enheten gjenkjenner kanskje ikke berøring i nærheten av kantene av skjermen, da disse ligger utenfor området for berøringsinndata.

Navigeringslinje (funksjonsknapper)

Når du slår på skjermen, vises funksjonsknappene på navigeringslinje nederst på skjermen.

Funksjonsknappene er som standard Nylige-knappen, Hjem-knappen og Tilbake-knappen.

Funksjonene til knappene kan endres, alt etter appen som brukes for øyeblikket, eller bruksmiljøet.

Knapp	Funksjon
Nylige ()	Trykk på for å åpne listen over nylig brukte apper.
Hjem (○)	<ul style="list-style-type: none"> • Trykk på for å gå tilbake til startskjermbildet. • Berør og hold for å starte Tegn sirkel for å søke. Trykk på eller tegn en sirkel rundt et bilde eller tekst.
Tilbake (<)	Trykk på for å returnere til det forrige skjermbildet.

Skjule navigeringslinjen

Sjekk filer eller bruk apper på en bredere skjerm ved å skjule navigeringslinjen.

Åpne **Innstillinger** og trykk på **Skjerm** → **Navigeringslinje** → **Strykebevegelser**.

Startskjermbildet og appskjermbildet

Startskjermbildet er utgangspunktet for tilgang til alle funksjonene på enheten. Det viser widgeter, snarveier til apper og annet.

Appskjermbildet viser ikoner for alle apper, inkludert nylig installerte apper.

Bytte mellom start- og appskjermbildet

På startskjermbildet stryker du oppover for å åpne appskjermbildet.

Du kan gå tilbake til startskjermbildet ved å stryke oppover eller nedover på appskjermbildet. Du kan eventuelt trykke på Hjem-knappen (○) eller Tilbake-knappen (<).

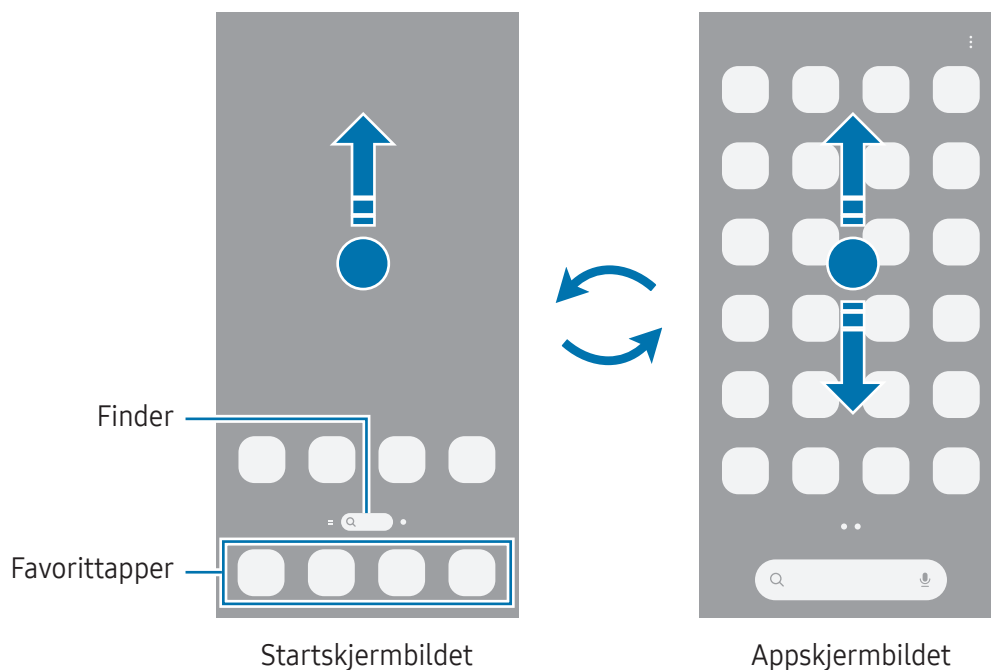

Hvis du legger til Apper-knappen på startskjermbildet, kan du åpne appskjermbildet ved å trykke på knappen. Berør og hold et tomt område på startskjermbildet, trykk på **Innstillinger** og trykk deretter på bryteren **Vis appskjermknappen på startskjermen** for å aktivere den. Apper-knappen (⋮) legges til nederst på startskjermbildet.

Redigere startskjermbildet

På startskjermbildet berører du og holder et tomt område eller klyper fingrene sammen for å få tilgang til redigeringsalternativene. Du kan angi bakgrunn, legge til widgeter med mer.

- **Bakgrunn og stil:** Endre innstillingene for bakgrunnen på startskjermbildet og låseskjermen.
- **Tema:** Endre enhetens tema. Visuelle elementer på grensesnittet, som farger, ikoner og bakgrunner, vil endre seg, avhengig av det valgte temaet.
- **Widgeter:** Widgeter er små apper som starter spesifikke appfunksjoner for å vise informasjon og sørge for enkel tilgang på startskjermbildet. Velg en widget og trykk på **Legg til**. Widgeten legges til på startskjermbildet.
- **Innstillinger:** Sett opp innstillinger, som skjermoppsett, for startskjermbildet.

Du kan også legge til, slette eller omorganisere paneler på startskjermbildet.

- Legge til paneler: Stryk til venstre, og trykk på Legg til side-ikonet (+).
- Flytte paneler: Dra en panelforhåndsvisning til en ny plassering.
- Slette paneler: Trykk på Fjern-ikonet (🗑️) på panelet.

Vise alle apper på startskjermbildet

Hvis du ikke bruker et separat appskjermbilde, kan du angi at alle apper skal vises på startskjermbildet. På startskjermbildet berører du og holder inne et tomt område og trykker deretter på **Innstillinger** → **Startskjermoppsett** → **Bare startskjerm** → **Bruk**.

Starte Finder

Søk etter apper eller innhold.

- 1 Trykk på **Finder** på startskjermbildet.
- 2 Angi et nøkkelord.
Hvis du trykker på Søk-ikonet (🔍) på tastaturet, kan du søke etter mer innhold.

Flytte elementer

Dra et element til en ny plassering. Hvis du vil flytte elementet til et annet panel, drar du det til kanten av skjermen. Hvis du berører og holder inne et element og trykker på **Velg**, kan du velge flere elementer og flytte alle samtidig.

Hvis du vil legge til en snarvei til en app på startskjermbildet, berører og holder du et element på appskjermbildet og trykker deretter på **Legg til på Start**. En snarvei til appen legges til på startskjermbildet.

Du kan også flytte ofte brukte apper til snarveisområdet nederst på startskjermbildet.

Opprette mapper

På startskjermbildet eller appskjermbildet drar du en app over en annen app.

En ny mappe som inneholder de valgte appene, opprettes. Trykk på **Mappenavn**, og angi et mappenavn.

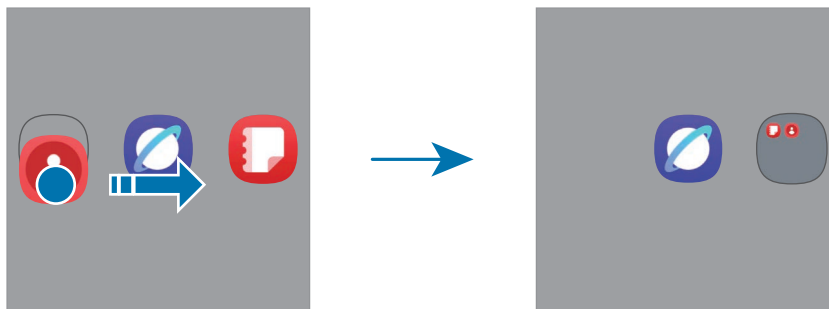

- **Legge til flere apper**

Trykk på Legg til apper-ikonet (⊕) på mappen. Merk av for appene som skal legges til, og trykk på **Ferdig**. Du kan også legge til en app ved å dra den til mappen.

- **Flytte apper fra en mappe**

Dra en app til en ny plassering.

- **Slette en mappe**

Berør og hold en mappe, og trykk deretter på **Slett**. Bare mappen slettes. Appene i mappen flyttes til appskjermbildet.

Kantpanel

Du kan få tilgang til favorittapper og funksjoner fra kantpanelene.

Dra kantpanelhåndtaket mot midten av skjermen.

Hvis kantpanelhåndtaket ikke er synlig, åpner du **Innstillinger**, trykker på **Skjerm** og trykker deretter på **Kantpaneler**-bryteren for å slå på denne funksjonen.

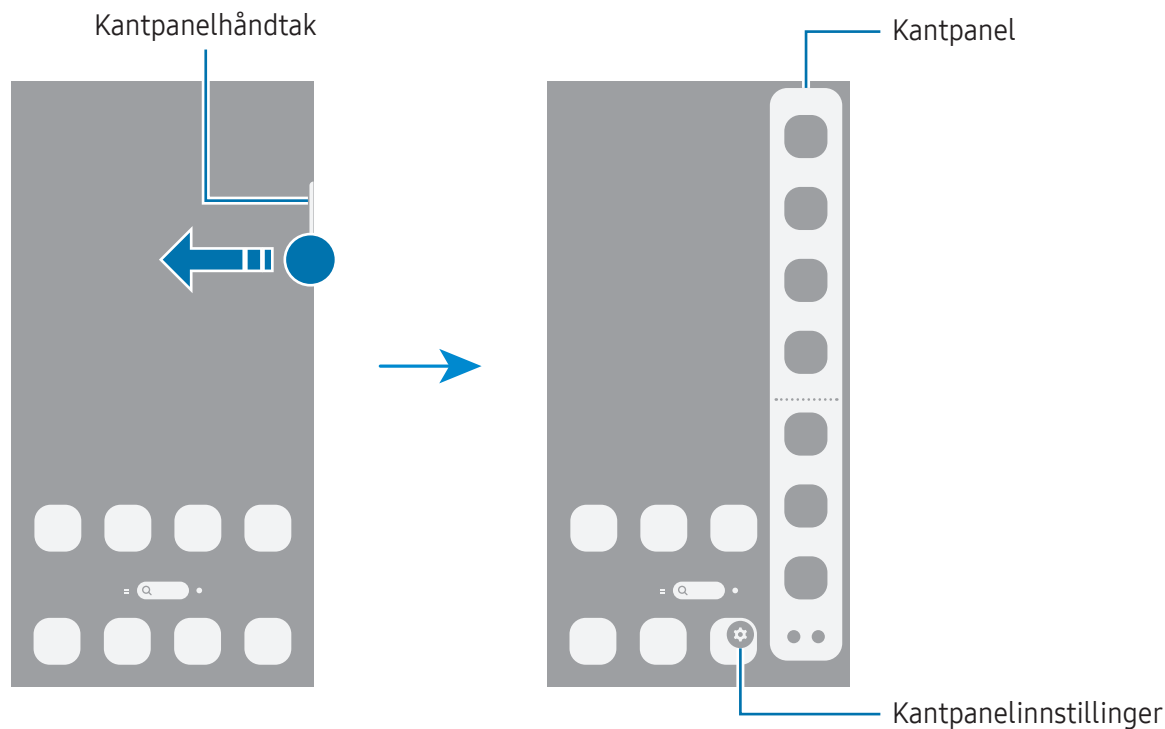

Låseskjerm

Du kan slå av og låse skjermen ved å trykke på sideknappen. Skjermen slås også av og låses dersom enheten ikke brukes på en bestemt periode.

For å låse opp skjermen stryker du i hvilken som helst retning bortsett fra nedover når skjermen slås på.

Hvis skjermen er av eller Always On Display er på, trykker du på Sideknappen eller dobbelttrykker på skjermen. Hvis du vil ha mer informasjon om Always On Display, se [Always On Display](#).

Redigere snarveier

Du kan endre snarveiene nederst på låseskjermen til andre apper eller funksjoner du vil ha.

Berør og hold på låseskjermen, trykk på snarvei-ikonet, velg en app eller funksjon du vil ha, og trykk deretter på **Ferdig**.

Endre skjermlåsmetoden

Hvis du vil endre skjermlåsmetoden, åpner du **Innstillinger**, trykker på **Låseskjerm og AOD** → **Skjermlås og biometri** og velger en metode.

Når du angir et mønster, en PIN-kode eller de biometriske dataene dine som skjermlåsmetode, kan du beskytte personopplysningene dine ved å hindre andre fra å få tilgang til enheten. Når du har angitt en skjermlåsmetode, krever enheten en kode hver gang den skal låses opp.















Du kan angi at enheten skal utføre en tilbakestilling til fabrikkinnstilte data hvis du skriver inn opplåsingskoden feil flere ganger på rad og overskrider grensen for antall forsøk. Åpne **Innstillinger**, trykk på **Låseskjerm og AOD** → **Innstillinger for sikker lås**, lås opp skjermen med den forhåndsinnstilte skjermlåsmetoden og trykk deretter på bryteren **Nullstill enheten automatisk** for å slå på denne funksjonen.

Statusikoner

Statusikonene vises på statuslinjen øverst på skjermen. Ikonene som er oppført i listen, er de mest vanlige.

Ikon	Betydning
•	Nye varsler
	Ingen signal
	Signalstyrke
	Roaming (utenfor vanlig dekningsområde)
	GPRS-nett tilkoblet
	EDGE-nett tilkoblet
	UMTS-nett tilkoblet
	HSDPA-nett tilkoblet
	HSPA+-nett tilkoblet

Ikon	Betydning
	4G-nett tilkoblet
	5G-nettverk tilkoblet
	LTE-nett tilkoblet i LTE-nett som inkluderer 5G-nettet
	Wi-Fi tilkoblet
	Bluetooth-funksjonen er slått på
	Posisjonstjenester brukes
	Samtale pågår
	Ubesvart anrop
	Alarmen er slått på
	Lydløs modus / vibreringsmodus
	Flymodus er slått på
	En feil har oppstått, eller forsiktighet må utvises
	Batteriet lades / batterinivå



- Statuslinjen vises kanskje ikke øverst på skjermen i alle apper. Hvis du vil vise statuslinjen, kan du dra nedover fra øverst på skjermen.
- Enkelte indikatorikoner vises bare når du åpner varselspanelet.
- Noen varsler vises som en prikk.
- Indikatorikonene kan se forskjellige ut avhengig av tjenesteleverandør eller modell.

Varselspanel

Når du mottar nye varsler, vises statusikoner på statuslinjen. Åpne varselpanelet for å sjekke detaljene. For å åpne varselpanelet drar du ned fra den øvre kanten av skjermen, unntatt fra høyre side. Stryk oppover på skjermen for å lukke varselpanelet.

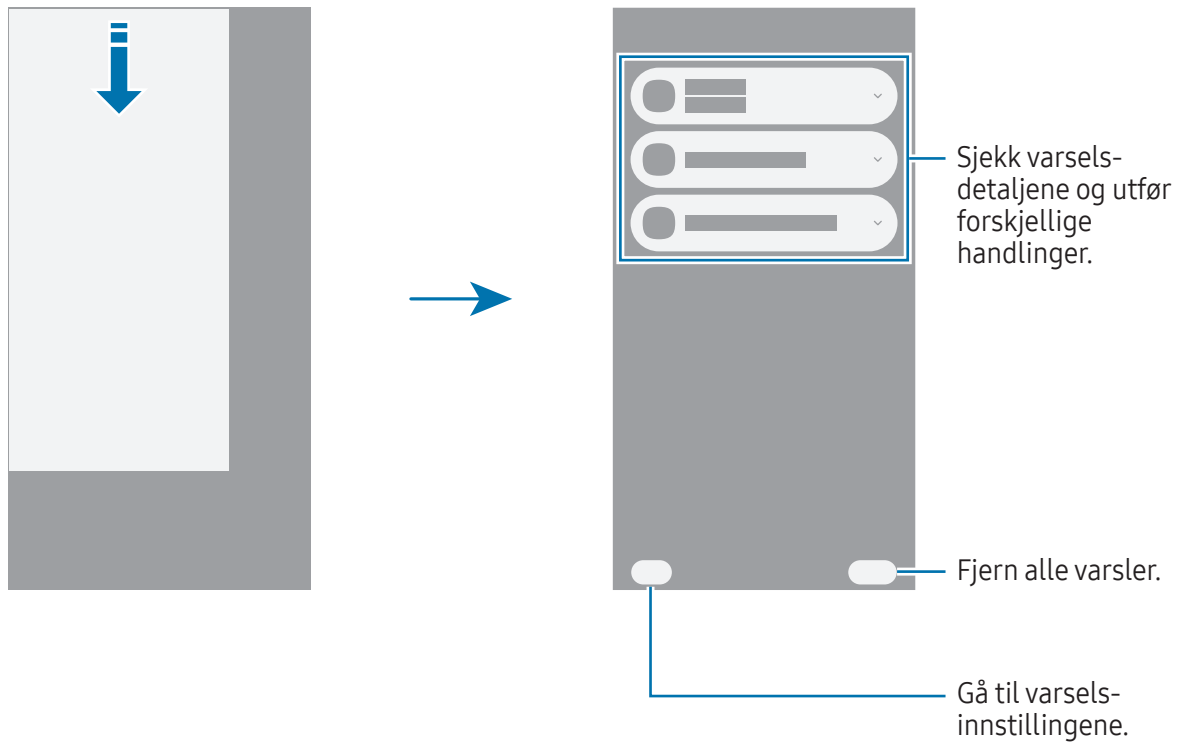

Hurtiginnstillingspanel

Du kan slå spesifikke funksjoner, som Wi-Fi eller Bluetooth-funksjonene av eller på ved å trykke på hver av knappene.

For å åpne hurtiginnstillingspanelet drar du ned fra den øvre, høyre kanten av skjermen. Stryk en finger oppover på skjermen for å lukke hurtiginnstillingspanelet.

Hvis du vil ha tilgang til mer detaljerte innstillinger, trykker du på og holder en knapp. For å redigere knapper trykker du på Rediger-ikonet (✎) → **Rediger**.

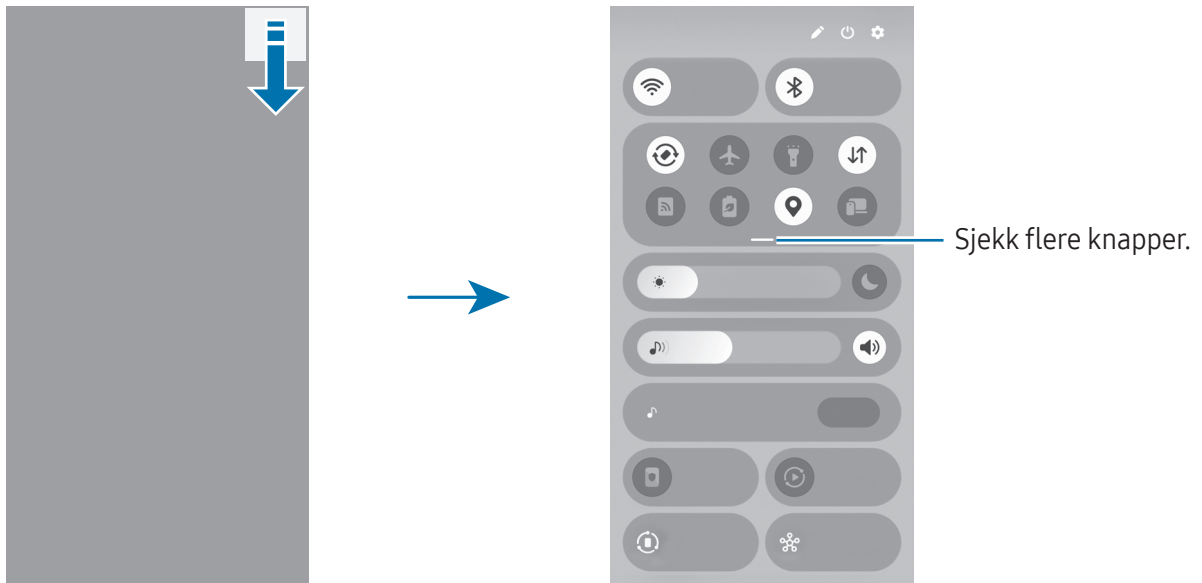

 Dette bildet kan variere, avhengig av regionen du er i eller modellen.

Styre medieavspilling

Styr medier på telefonen din og tilkoblede enheter i nærheten på hurtiginnstillingspanelet.

- 1 Åpne hurtiginnstillingspanelet og trykk på **Medieutdata**.
- 2 Trykk på ikonene på kontrolleren for å styre avspillingen.

Styre enheter i nærheten

Styr tilkoblede enheter i nærheten eller koble til andre enheter i nærheten på hurtiginnstillingspanelet.

- 1 Åpne hurtiginnstillingspanelet og trykk på **Enheter i nærheten**.
Tilkoblede enheter i nærheten vises med en linje som kobler dem til sirkelen rundt telefonen din.
- 2 Velg en enhet i nærheten for å kontrollere den.
 - For å koble til andre enheter i nærheten drar du en enhet fra panelet nederst på skjermen til sirkelen.
 - For å avslutte tilkoblingen drar du enheten til panelet nederst på skjermen og trykker på **Koble fra**.

Styre ofte brukte enheter

Styr enheter som er koblet til enhetskontrollapper, som SmartThings, og manuelle rutiner på hurtiginnstillingspanelet.

- 1 Åpne hurtiginnstillingspanelet og trykk på **SmartThings**.
- 2 Trykk på bryteren ved siden av appen du vil slå på, og trykk på **Start**.
Tilkoblede enheter og manuelle rutiner vises.
- 3 Velg en enhet for å kontrollere den, eller velg en manuell rutine for å starte den.

Skjermbilder og skjermopptak

Ta et bilde av skjermen

Ta et skjermbilde mens du bruker enheten, og skriv på, tegn på, beskjær eller del skjermbildet. Du kan ta bilde av den aktuelle skjermen og området som du kan rulle gjennom.

Slik tar du et skjermbilde

Bruk følgende metoder til å ta et bilde av skjermen. Du kan sjekke skjermbilder som er tatt, i **Galleri**.

- Ta bilde med knapp

Trykk på sideknappen og volum ned-knappen samtidig.

- Ta bilde ved å stryke





Med kanten av hånden stryker du hånden til venstre eller høyre over skjermen.



Hvis funksjonen for å ta bilde av skjermen ved å stryke ikke er slått på, åpner du **Innstillinger**, trykker på **Avanserte funksjoner** → **Bevegelser og gester** og trykker deretter på bryteren **Dra håndflaten over for å ta et bilde** for å slå denne funksjonen på.



Det er ikke mulig å ta et bilde av skjermen når visse apper og funksjoner er i bruk.

Når du har tatt skjermbildet, bruker du følgende alternativer på verktøylinjen nederst på skjermen:

- : Ta bilde av det nåværende innholdet og det skjulte innholdet på en lengre side, for eksempel en nettside. Når du trykker på Rulleskjermbilde-ikonet () , ruller skjermen automatisk ned så mer innhold vises.
- : Skriv eller tegn på skjermbildet, eller beskjær. Du kan sjekke det beskårne området i **Galleri**.
- **#** : Legg til emneord på skjermbildet. For å søke etter skjermbilder etter emneord åpner du **Galleri**-appen og trykker på Søk-ikonet (). Du kan åpne listen med emneord og søke etter skjermbildene du vil ha.







- : Del bildet som er tatt av skjermen, med andre.
- : Velg et område og utfør handlinger, som deling eller lagring. Trykk på eller tegn en sirkel rundt innholdet du vil velge. Velg deretter et alternativ som du vil bruke på det valgte området.



Hvis alternativene ikke er synlige på skjermbildet, åpner du **Innstillinger**, trykker på **Avanserte funksjoner** → **Skjermbilder og skjermopptak** og trykker deretter på bryteren **Vis verktøylinje etter opptak** for å slå den på.

Skjermopptak

Gjør opptak av skjermen mens du bruker enheten din.

- 1 Åpne hurtiginnstillingspanelet og trykk på Utvid-ikonet () og trykk deretter på **Skjermopptaker** ().
- 2 Tilpass innstillingene og trykk på **Start opptaket**.
Opptaket starter etter en nedtelling.
 - For å skrive eller tegne på skjermen trykker du på Tegn-ikonet ().
 - For å vise S Pen-pekere på skjermen trykk på Peker-ikonet (). Du kan bare bruke denne funksjonen når S Pen ikke er tilkoblet enheten. (Galaxy S26 Ultra)
 - For å gjøre opptak av skjermen med et videooverlegg av deg selv trykker du på Selfievideo-ikonet ().
- 3 Trykk på Stopp-ikonet () når du er ferdig med å ta opp videoen.
Du kan sjekke videoen i **Galleri**.





For å endre innstillingene for skjermopptak åpner du **Innstillinger** og trykker på **Avanserte funksjoner** → **Skjermbilder og skjermopptak**.

Skrive inn tekst

Tastaturomsett

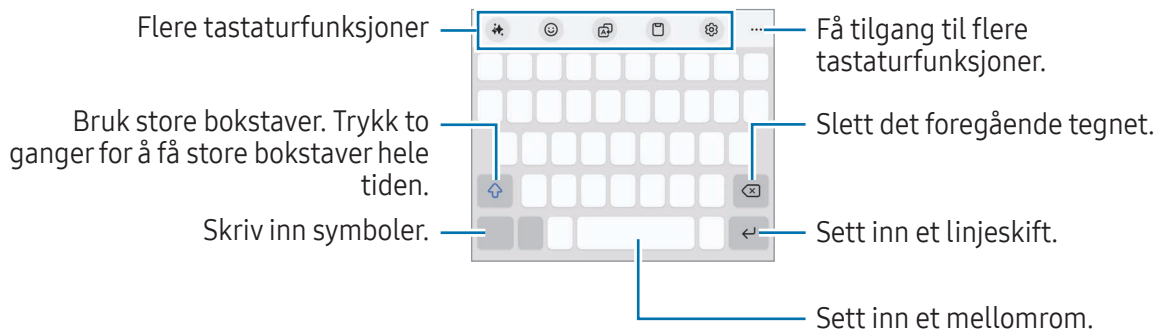
Et tastatur vises automatisk når du skriver inn tekst.



 Enkelte språk støtter ikke innskriving av tekst. Hvis du vil skrive inn tekst, må du endre inndataspråk til ett av de støttede språkene.

Endre inndataspråk

Trykk på Innstillinger-ikonet (⚙️) → **Språk og typer** → **Administrer inndataspråk** og velg språkene som skal brukes. Hvis du velger to eller flere språk, kan du veksle mellom inndataspråkene ved å trykke på Endre språk-ikonet (⊕).



Endre tastaturtype ved å trykke på Innstillinger-ikonet (⚙️) → **Språk og typer**, velge et språk og velge tastaturtypen du ønsker.

 På **3 × 4**-tastatur har hver tast tilordnet tre eller fire tegn. Du skriver inn et tegn ved å trykke gjentatte ganger på den tilsvarende tasten til det ønskede tegnet vises.

Bruke knappen for innleggingsmetode

Du kan endre metoden for innlegging av tekst ved å trykke på knappen for innleggingsmetode på navigeringslinjen.

For å endre knappen for innleggingsmetode på navigeringslinjen berører du og holder på knappen for innleggingsmetode og velger et alternativ du vil ha.

-  : Angi tekst ved hjelp av tale.
-  : Endre tastaturet.

 Hvis knappen for innleggingsmetode ikke vises på navigeringslinjen, åpner du **Innstillinger**, trykker på **Generell styring** → **Tastatur** og trykker deretter på bryteren **Vis knappen for innleggingsmetode på navigeringslinjen** for å slå den på.

Flere tastaturfunksjoner

- ✨ : Endre skrivestilen, motta stave- og grammatikkforslag, generer tekst automatisk om et emne som du beskriver, med mer.
- 😊 : Sett inn avatarer, klistremerker med mer. Du kan også sette inn avatarklistremerkene dine som ser ut som deg. Se [Bruke Galaxy Avatar-klistremerker](#) hvis du vil ha mer informasjon.
- 🗣️ : Oversett tekst og sett den inn.
- 📄 : Legg til et element fra utklippstavlen.
- ⚙️ : Bytt tastaturinnstillinger.

Trykk på Utvid verktøylinje-ikonet (●●●) for å bruke flere tastaturfunksjoner.

- ✍️ : Bytt til håndskriftsmodus.
- 🖱️ : Bytt til enhåndsdriftsmodus.
- ⌨️ : Endre tastaturmodus.
- + : Rediger tastaturfunksjonslisten.



📌 Enkelte funksjoner er kanskje ikke tilgjengelige, avhengig av tjenesteleverandør eller modell.

Kopiere og lime inn

- 1 Berør og hold over teksten.
- 2 Dra det venstre Tekstvalg-ikonet (👉) eller det høyre Tekstvalg-ikonet (👈) for å velge ønsket tekst, eller trykk på **Merk alt** for å velge hele teksten.
- 3 Trykk på **Kopier** eller **Klipp ut**.
Den valgte teksten blir kopiert til utklippstavlen.
- 4 Berør og hold der teksten skal settes inn og trykk på **Lim inn**.

Trekke ut tekst

Når du bruker visse apper, for eksempel appene **Galleri** eller **Kamera**, kan du trekke ut tekst fra bilder og bruke alternativer som kopiering eller deling. De følgende handlingene er et eksempel på uttrekking av tekst i **Galleri**-appen.

- 1 Når du ser på et bilde i **Galleri**-appen, trykker du på Trekk ut tekst-ikonet ().
Trekk ut tekst-ikonet () vises bare når det finnes tekst å trekke ut.
- 2 Velg et område å trekke ut tekst fra.
- 3 Velg et alternativ du vil ha.

Apper og funksjoner

Installere eller avinstallere apper

Galaxy Store

Kjøp og last ned apper. Du kan laste ned apper som er laget spesielt for Samsung Galaxy-enheter.

Åpne **Store**-appen. Se på apper etter kategori, eller trykk på Søk-ikonet (Q) for å søke etter et søkeord.



- Denne appen kan være utilgjengelig, avhengig av tjenesteleverandør eller modell.
- Hvis du vil endre innstillinger for automatisk oppdatering, trykker du på **Meny** → Innstillinger-ikonet (⚙️) → **Oppdater apper automatisk** og velger deretter et alternativ.

Play Butikk

Kjøp og last ned apper.

Åpne **Play Butikk**-appen. Se apper etter kategori, eller søk etter apper med søkeord.



- Hvis du vil endre innstillingene for automatisk oppdatering, trykker du på ikonet for kontoen din, trykker på **Innstillinger** → **Nettverksinnstillinger** → **Oppdater apper automatisk** og velger deretter et alternativ.

Administrere apper

Avinstallere eller deaktivere apper

Berør og hold en app, og velg deretter et alternativ.

- **Avinstaller:** Avinstaller nedlastede apper.
- **Deaktiver:** Deaktiver utvalgte standardapper som ikke kan avinstalleres fra enheten.



- Enkelte apper støtter kanskje ikke denne funksjonen.

Aktivere apper

Åpne **Innstillinger**, trykk på **Apper** → Sortering-ikonet (⌵) → **Deaktivert** → **OK**, velg en app og trykk deretter på **Aktiver**.

Angi apptillatelser

Enkelte apper trenger kanskje tillatelse for å få tilgang til eller kunne bruke informasjon på enheten din, for at de skal virke ordentlig.

Du får tilgang til tillatelsesinnstillinger for apper ved å åpne **Innstillinger** og trykke på **Apper**. Velg en app, og trykk på **Tillatelser**. Du kan sjekke appens tillatelsesliste og endre tillatelsene.

Hvis du vil sjekke eller endre tillatelsesinnstillinger for apper etter tillatelseskategori, åpner du **Innstillinger** og trykker på **Apper** → Flere alternativer-ikonet (⋮) → **Tillatelsesbehandling**. Velg et element og velg en app.



Hvis du ikke gir tillatelser til apper, kan det hende at de grunnleggende funksjonene i appene ikke fungerer som de skal.

Galaxy AI

Innledning

Bruk funksjoner for avansert intelligens til å hjelpe deg med å bruke enheten.



- Enkelte funksjoner er kanskje ikke tilgjengelige, avhengig av område, tjenesteleverandør eller modell.
- Hvis du vil at data bare skal behandles i enheten for å styrke beskyttelse til personopplysningene dine, åpner du **Innstillinger**, trykker på **Galaxy AI**, og deretter på **Behandle data bare på enheten**-bryteren for å aktivere det. Noen funksjoner krever behandling på nettet for bedre resultater og databehandling.

Forbedre kommunikasjonen din

Oversette telefonsamtaler i sanntid (Anropsassistent)

Få oversettelse i sanntid til språket du velger under taleanrop.

For å bruke denne funksjonen åpner du **Telefon**-appen, trykker på Flere alternativer-ikonet (⋮) → **Innstillinger** → **Direkteoversett** og trykker på bryteren for å slå den på. Deretter velger du språkene som skal brukes.

Når du ringer eller mottar et taleanrop, trykker du på Assistent-ikonet (🗎) eller **Anropsassistent** → **Direkteoversett**. For å stoppe oversettingen trykker du på Stopp oversettelse-ikonet (🛑).

For å endre videre innstillinger åpner du **Telefon**-appen og trykker på Flere alternativer-ikonet (⋮) → **Innstillinger** → **Direkteoversett**.

Oversette meldinger i meldingsapper (Skriveassistent)

Du kan oversette tekstmeldinger i meldingsapper.

- 1 Trykk på Assistent-ikonet (🗎) på Samsung-tastaturet mens du sjekker eller skriver en melding, og trykk på **Chatoversettelse**.
- 2 Velg språkene på oversetterpanelet øverst på skjermen.
Oversettelser vises under hver melding.

Bruke skriveverktøy (Skriveassistent)

Du kan endre skrivestilen, motta stave- og grammatikkforslag, generere tekst automatisk om et emne som du beskriver, med mer.

Trykk på Assistent-ikonet (🗎) på Samsung-tastaturet mens du skriver en melding, og velg et alternativ du vil ha.

- **Staving og grammatikk:** Få forslag til staving og grammatikk.
- **Skrivestil:** Endre skrivestilen din.
- **Oppsummer:** Oppsummer teksten.
- **Punkt:** Organiser innholdet i underoverskrifter og kulepunkter.
- **Tabell:** Organiser teksten i en tabell.
- **Forfatter:** Når du angir et emne som du vil at enheten skal skrive om, forfatter enheten setningene i den stilen du velger.

Oversette samtaler (Tolk)

Få direkte oversettelse av samtaler dine og gjør dem om til tale eller tekst.

- 1 Dra kantpanelhåndtaket mot midten av skjermen og trykk på **Tolk**.
- 2 Velg språket ditt og språket til den andre personen.
Hvis språket du vil ha ikke er i listen, trykker du på **Legg til språk** og laster ned språkpakken.
- 3 Trykk på Mikrofon-ikonet () og begynn samtalen.

Bruke stemmetolkning (Tolk)

Få direkte oversettelse av foredrag, møter med mer.

- 1 Dra kantpanelhåndtaket mot midten av skjermen og trykk på **Tolk**.
- 2 Trykk på Navigeringsskuff-ikonet () → **Lyttemodus**.
- 3 Velg språkene på oversetterpanelet øverst på skjermen.
- 4 Trykk på Mikrofon-ikonet () for å begynne å oversette.

La produktiviteten din blomstre

Bruk funksjonene notatassistent (Samsung Notes)

Automatisk formater eller oppsummer notater, korriger stavfeil eller oversett notater. Du kan også generere ny kunst fra tegningen din med kreativt studio-funksjonen.

Åpne **Notes**-appen, opprett et notat, trykk på Assistent-ikonet () på verktøylinjen og velg deretter et alternativ du vil ha.

Konvertere taleopptak til tekst (Samsung Notes)

Du kan konvertere taleopptakene du satte inn i notater på **Samsung Notes**-appen, til tekst.

Åpne **Notes**-appen, velg et notat som inkluderer et taleopptak, trykk på Assistent-ikonet () på verktøylinjen og trykk deretter på **Transkriber**.

Oppsummere og oversette taleopptak (Lydopptaker)

Konverterer taleopptak til tekst på skjermen og sjekk sammendrag. Du kan også oversette den konverterte teksten til andre språk.

- 1 Åpne **Lydopptaker**-appen.
- 2 Velg et taleopptak.
- 3 Trykk på Assistent-ikonet (🗨️) → **Transkriber**.
 - For å sjekke nøkkelordene og sammendrag trykker du på Assistent-ikonet (🗨️) → **Oppsummer**.
 - For å oversette den konverterte teksten trykker du på Assistent-ikonet (🗨️), → **Oversett**, velger et språk og trykker deretter på **Oversett**.
 - For å redigere den konverterte teksten trykker du på Flere alternativer-ikonet (⋮) → **Rediger utskriftstekst**.

Oppsummere og konvertere samtaleopptak til tekst (Transkripsjonsassistent)

Du kan ta opp en samtale og konvertere den opptatte samtalen til en tekstutskrift og oppsummere den.

- 1 Åpne **Telefon**-appen, trykk på Flere alternativer-ikonet (⋮) → **Innstillinger** → **Ta opp anrop** → **Transkripsjonsassistent** og trykk deretter på **Transkriber automatisk opptatte samtaler og Direkte mobilsvar**-bryteren for å slå den på.
- 2 Trykk på **Transkripsjonsspråk** og velg språket som skal brukes.
- 3 Under et taleanrop, trykk på **Mer** → **Ta opp** for å ta opp samtalen.
- 4 Åpne **Telefon**-appen, trykk på **Nylige** og velg deretter en opptatt samtale med en utskrift. Samtaleopptak-ikonet (🗨️) vises ved siden av samtaler med opptak.
- 5 Trykk på de konverterte transkripsjonene.
For å oppsummere utskriftene trykker du på **Oppsummer**.



Oversette eller oppsummere nettsider (Nettleserassistent)

Få enkle oppsummeringer av tekst fra nettsider i sammen med fullstendige oversettelser. Du kan også angi at enheten skal lese nettsidens høydepunkter høyt.

Åpne **Internett**-appen, trykk på Assistent-ikonet (🗨️) og velg deretter et alternativ du vil ha.

Oversette tekst med kamera (Kamera)

Du kan oversette tekst med kamera.

- 1 Åpne **Kamera**-appen og trykk på **BILDE** på listen over fotograferingsmoduser.
- 2 Pek kameraet mot gjenstanden og trykk på Skann dokumenter og tekst-ikonet ()
Skann dokumenter og tekst-ikonet () vises bare når et dokument eller en tekst er registrert.
- 3 Trykk på Oversett-ikonet ()
Teksten blir oversatt til det aktuelle enhetsspråket.

Tegn sirkel for å søke

Søk etter informasjon om ønsket del av bildet eller teksten på skjermen.

Berør og hold på Hjem-knappen () og trykk på eller tegn en sirkel rundt et bilde eller tekst.

Lage fantastiske bilder og videoer

Fjerne personer eller gjenstander fra et bilde (Galleri)

Rediger bilder ved å fjerne personer eller gjenstander fra dem og generer deretter en ny bakgrunn for å fylle ut manglende deler.

- 1 Åpne **Galleri**-appen og velg et bilde.
- 2 Trykk på Assistent-ikonet () → **KI-viskelær**.
- 3 Trykk eller tegn rundt det du vil fjerne.
- 4 Trykk på **Slett**.
- 5 Trykk på **Lagre kopi** for å lagre bildet.
Hvis du vil bruke videre Bildehjelpfunksjoner, trykker du på **Rediger**.



Flytte personer eller gjenstander på et bilde (Galleri)

Rediger bilder ved å flytte eller endre størrelse på personer eller gjenstander i dem og generer deretter en ny bakgrunn for å fylle ut manglende deler.

- 1 Åpne **Galleri**-appen og velg et bilde.
- 2 Trykk på Assistent-ikonet () → **Flytt**.
- 3 Trykk eller tegn rundt det du vil flytte.
Hvis du vil justere vinkelen, drar du i vinkeljusteringslinjen.
- 4 Berør og hold det valgte området og dra det der du vil ha det.
- 5 Trykk på **Generer**.
- 6 Trykk på **Lagre kopi** for å lagre bildet.
Hvis du vil bruke ytterligere Bildehjelpfunksjoner, trykker du på **Rediger**.

Legge til gjenstander på et bilde (Galleri)

Du kan legge til gjenstander på bilder ved å tegne eller beskrive hva du vil ha. Du kan også legge til gjenstander fra andre bilder ved å trekke dem ut fra bildene.

- 1 Åpne **Galleri**-appen og velg et bilde.
- 2 Trykk på Assistent-ikonet () → **Opprett**.
- 3 Velg et alternativ du vil ha.
 - **Beskriv hva som skal endres**: Beskriv hva du vil endre med tekst. Du kan også velge punktet der du vil legge til en gjenstand ved å tegne på skjermen før du beskriver gjenstanden med tekst.
 - : Velg et bilde du vil trekke ut gjenstander fra. Hvis du vil legge til ytterligere gjenstander i sammen med gjenstandene som er trukket ut, trykker du på **Beskriv hvordan bildene skal kombineres** og beskriv hva du vil legge til.
 - : Tegn på skjermen.
- 4 Trykk på **Generer**.
- 5 Trykk på **Lagre kopi** for å lagre bildet.
Hvis du vil bruke ytterligere Bildehjelpfunksjoner, trykker du på **Rediger**.

Endre bildestilen (Galleri)

Du kan endre bildestilen.

- 1 Åpne **Galleri**-appen og velg et bilde.
- 2 Trykk på Assistent-ikonet (👉) → **Stil**.
Hvis du velger et bilde av personer eller kjæledyr (katter og hunder), trykker du på Assistent-ikonet (👉) → **Stil** → **Bilde** eller **Portrett**.
 - **Bilde**: Endre den totale stilen til bildet.
 - **Portrett**: Velg en person eller et kjæledyr fra bildet og endre stilen.
- 3 Velg en stil du vil ha, og trykk på **Generer**.
- 4 Trykk på **Lagre kopi** for å lagre bildet.
Hvis du vil bruke ytterligere Bildehjelpfunksjoner, trykker du på **Rediger**.

Lage stereoskopiske bilder (Galleri)

Du kan bruke den stereoskopiske effekten på bilder.

- 1 Åpne **Galleri**-appen og velg et bilde.
- 2 Stryk oppover på skjermen og trykk på **Direkteeffekt**.
- 3 Trykk på Bruk-ikonet (✓) for å bruke effekten.





Bruke funksjonen Umiddelbar sakte film (Galleri)

Du kan spille en valgt del av videoen i sakte film og sjekke flere detaljer ved å berøre og holde den delen.

- 1 Åpne **Galleri**-appen og velg en video du vil spille av.
 - 2 Mens du spiller av videoen, trykker og holder du på skjermen.
-  Denne funksjonen kan være utilgjengelig, avhengig av filen.

Bruke kreativt studio-funksjonen

Generer ny kunst fra tegningen din, tekstbeskrivelser eller et bilde du velger. Du kan også lage klistremerker og mer med designstudio.

- 1 Dra kantpanelhåndtaket mot midten av skjermen og trykk på **Kreativt studio**.
Eller du kan trykke på **Kreativt studio** på Luftkommandopanelet. (Galaxy S26 Ultra)
- 2 Trykk på Opprett-ikonet ()
Du kan også lage artistiske kreasjoner ved å velge elementer fra **Designstudio**.
- 3 Velg et alternativ du vil ha.
 -  : Tegn på skjermen.
 -  : Velg et bilde du vil ha.
 -  : Velg en stil du vil ha.
 - **Beskriv det du vil lage**: Beskriv hva du vil lage med tekst.
- 4 Trykk på **Generer**.
- 5 Trykk på Lagre-ikonet () → **Lagre i Galleri** for å lagre bildet.
 - For å lagre bildet som et klistremerke trykker du på **Lagre som klistremerke**. Du kan bruke klistremerkene på Samsung-tastaturet.
 - Du angir bildet som bakgrunn ved å trykke på **Angi som bakgrunn**.

Bruke KI-valgfunksjonen

Velg et område på skjermen og bruk forskjellige intelligente funksjoner.

- 1 Berør og hold kantpanelhåndtaket for å åpne **KI-valg**.
Eller du kan trykke på **KI-valg** på Luftkommandopanelet. (Galaxy S26 Ultra)
- 2 Trykk på eller tegn en sirkel rundt innholdet du vil velge.
- 3 Velg et alternativ som du vil bruke på det valgte området.

Redigere lyder i en video (Lydviskelær)

Fjern forstyrrende støy i videoer ved å justere volumet til stemmer, vind og andre lyder.

- 1 Åpne **Galleri**-appen og velg en video du vil redigere.
- 2 Trykk på Rediger-ikonet (✎) → Lydviskelær-ikonet (🔊) → **Lydviskelær**.
- 3 Velg en lydtype og trykk på **Lyd av** for å dempe lyden eller dra i justeringslinjen for å justere volumet.
- 4 Trykk på **Bruk endringer** → **Lagre kopi** for å lagre videoen.

Opprette dine egne bakgrunner

Opprett bakgrunner ved å velge kategorier og nøkkelord eller automatisk endre bakgrunnen for den låste skjermen basert på klokkeslett og vær. Du kan også opprette bakgrunner ved å bruke Kreativt studio-funksjonen.

- 1 Åpne **Innstillinger** og trykk på **Bakgrunn og stil**.
- 2 Trykk på **Endre bakgrunner** → **Opprett med kunstig intelligens** og velg et alternativ du vil ha.
 - **Genererende**: Generer nye bakgrunner med kategorier og nøkkelord du velger.
 - **Kreativt studio**: Generer ny kunst fra tegninger, tekstbeskrivelser eller et bilde du velger.
 - **Vær**: Endre bakgrunnen på den låste skjermen automatisk basert på vær og klokkeslett.

Generere et nytt profilkort (Kontakter)

Du kan endre profilen din ved å generere nye portretter.

- 1 Åpne **Kontakter**-appen og trykk på profilen din.
- 2 Trykk på profilkortet og trykk på **Rediger** → **Bilde**.
- 3 Velg portrettbildet du vil ha, og trykk på **Stil** → **Bilde** eller **Portrett**.
- 4 Velg en stil du vil ha, og trykk på **Generer**.
- 5 Trykk på **Bruk** → **Ferdig**.

Få tilpasset innsikt

Now Brief

Få en orientering generert av KI basert på interessene dine.

Dra kantpanelhåndtaket mot midten av skjermen og trykk på **Now Brief**.

For å tilpasse innstillingene for Now Brief, trykker du på Innstillinger-ikonet (⚙️).

Now Nudge

AI tilbyr nyttig informasjon og funksjoner basert på hva som er på skjermen din. Det kan for eksempel foreslå å sjekke posisjonen som er nevnt i en melding.

Åpne **Innstillinger**, trykk på **Galaxy AI** → **Now Nudge** og trykk deretter på bryteren for å slå det på.

Fremhevede varsler

Du kan angi at enheten viser viktige varsler fremfor andre varsler for å påse at du ikke går glipp av dem.

Du kan også angi at den viser et kort sammendrag over varsler fra samtaler.

Åpne **Innstillinger**, trykk på **Galaxy AI** → **Fremhevede varsler**, velg alternativet du vil ha, og trykk deretter på bryteren for å slå det på.

S Pen (Galaxy S26 Ultra)

Bruke S Pen

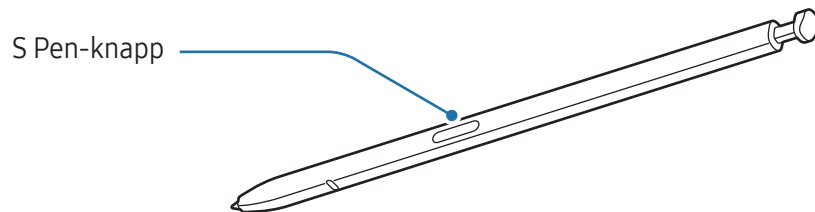

- ❗ • Ikke bøy eller trykk for hardt med S Pen når du bruker den. S Pen kan bli skadet eller spissen kan bli deformert.
- Ikke trykk hardt på skjermen med S Pen. Spissen på pennen kan bli deformert.
- 📝 • Hvis det er en magnet i nærheten av enheten, kan enkelte S Pen-funksjoner, f.eks. trykking på skjermen, slutte å fungere.
- Hvis du bruker S Pen i skarpe vinkler på skjermen, er det ikke sikkert at enheten gjenkjenner S Pen-handlingene.
- Hvis du får vann inn i sporet til S Pen, skal du fjerne vannet fra sporet før du bruker den.
- Hvis S Pen ikke fungerer på riktig måte, tar du den med til et Samsung-servicesenter eller et autorisert servicesenter.

Løsne S Pen

Trykk på enden av S Pen for å løsne den. Deretter drar du S Pen ut av sporet. Du oppbevarer S Pen ved å sette den inn i sporet og dytte den inn til den knepper på plass.

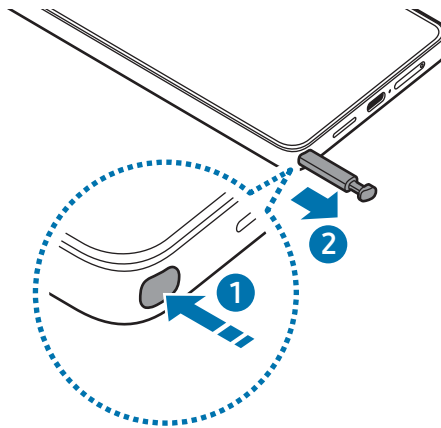

 Hvis du vil angi en handling som skal utføres når du kobler fra S Pen, åpner du **Innstillinger**, trykker på **Avanserte funksjoner** → **S Pen** → **Når S Pen er fjernet** og velger så et alternativ.

Tillat flere S Pen-er



Åpne **Innstillinger** og trykk på **Avanserte funksjoner** → **S Pen** → **Flere S Pen-innstillinger**. Trykk på bryteren **Tillat flere S Pen-er** for å slå det på.

Luftkommando

(Starte S Pen-funksjoner og apper direkte)

Luftkommando er en meny som tilbyr S Pen-funksjonene og direkte tilgang til ofte brukte apper.

Trykk på Luftkommandoikonet () med S Pen for å åpne luftkommandopanelet og velg en funksjon eller app du vil ha.

Du kan flytte Luftkommandoikonet () ved å dra Luftkommandoikonet () til en ny plassering. Du fjerner ikonet ved å trykke på og dra Luftkommandoikonet () til **Fjern** nederst på skjermen.

 Hvis luftkommandoikonet ikke vises på skjermen, åpner du **Innstillinger**, trykker på **Avanserte funksjoner** → **S Pen** → **Luftkommando** og trykker deretter på bryteren **Vis Luftkommando-ikon** for å slå det på. Hvis du slår på **Åpne Luftkommando med penneknapp**-bryteren, kan du åpne luftkommandopanelet ved å holde S Pen over skjermen og trykke på S Pen-knappen.

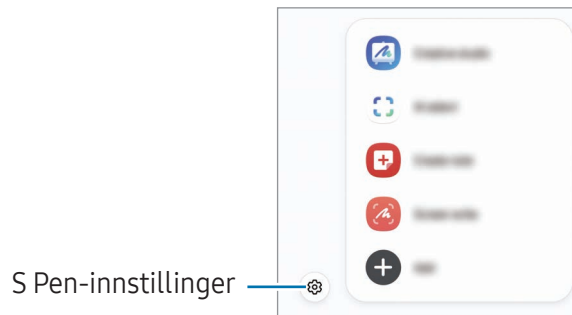

- **Kreativt studio:** Generer ny kunst fra tegningen din, tekstbeskrivelser eller et bilde du velger. Se [Bruke kreativt studio-funksjonen](#) hvis du vil ha mer informasjon.
- **KI-valg:** Velg et område og utfør handlinger, som deling eller lagring. Se [KI-valg](#) hvis du vil ha mer informasjon.
- **Opprett notat:** Opprett enkelt notater i et sprettoppvindu. Du kan også åpne denne funksjonen ved å dobbelttrykke på skjermen mens du holder inne S Pen-knappen. Se [Samsung Notes](#) hvis du vil ha mer informasjon.
- **Skjermkriving:** Ta skjermbilder for å skrive eller tegne på dem eller beskjære et område fra skjermbildet. Du kan også ta bilde av det nåværende innholdet og det skjulte innholdet på en lengre side, for eksempel en nettside. Se [Skjermkriving](#) hvis du vil ha mer informasjon.
- **Vis alle notater:** Få tilgang til alle notater i **Samsung Notes**-appen.
- **Oversett:** Hold S Pen over et ord for å oversette det. Se [Oversett](#) hvis du vil ha mer informasjon.
- **Forstørr:** Hold S Pen over et område på skjermen for å forstørre det.
- **PENUP:** Publisert kunstverkene dine, se på andres kunstverk og få nyttige tegnetips.
- **Skriv på kalender:** Åpne **Kalender**-appen og skriv eller tegn på skjermen. Se [Skriv på kalender](#) hvis du vil ha mer informasjon.
- **Legg til:** Legg til snarveier for hyppig brukte apper til luftkommandopanelet.

KI-valg

Velg et område og utfør handlinger, som deling eller lagring.

- 1 Når det er innhold du vil ta bilde av, som en del av et bilde, åpner du luftkommandopanelet og trykker på **KI-valg**.
- 2 Trykk på eller tegn en sirkel rundt innholdet du vil velge.
- 3 Velg et alternativ som du vil bruke på det valgte området.

Skjermskriving



Ta skjermbilder for å skrive eller tegne på dem eller beskjære et område fra skjermbildet.

- 1 Når det er innhold du vil ta bilde av, åpner du luftkommandopanelet og trykker på **Skjermskriving**. Det blir automatisk tatt et bilde av det nåværende skjermbildet, og redigeringsverktøylinjen vises.
- 2 Skriv et notat på skjermbildet.
- 3 Del eller lagre skjermbildet.
Du kan sjekke skjermbilder som er tatt, i **Galleri**.

 Det er ikke mulig å ta et bilde av skjermen når visse apper er i bruk.

Oversett

Hold S Pen over teksten du vil oversette. Måleenhetene i teksten blir også konvertert.

- 1 Hvis det er tekst du vil oversette, åpner du luftkommandopanelet og trykker på **Oversett**.
- 2 Velg språkene på oversetterpanelet øverst på skjermen.
Du kan endre teksten mellom ord og setninger ved å trykke på Setning-ikonet () eller Ord-ikonet ()

- 3 Hold S Pen over teksten som du vil oversette, eller enheten du vil konvertere.
Den oversatte teksten vises. For å lytte til uttalen av den opprinnelige teksten trykker du på Spill av-ikonet (▶). Spill av-ikonet (▶) vises kanskje ikke avhengig av språket du velger.

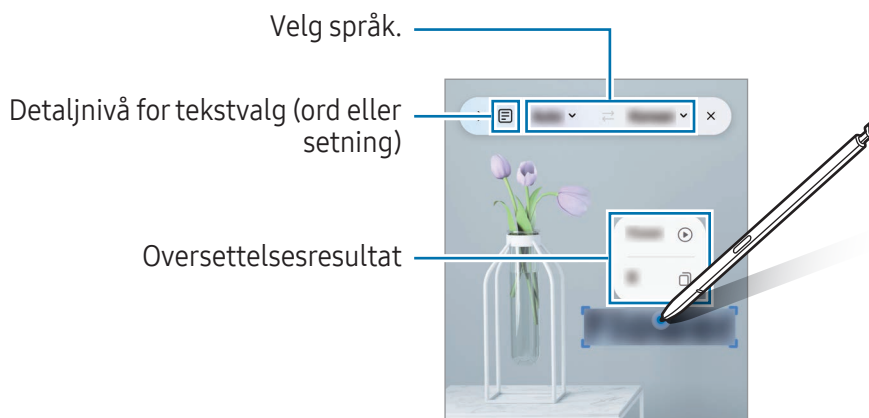

- Denne funksjonen støttes ikke på enkelte språk.
- Denne funksjonen er bare tilgjengelig når det finnes oppdagbar tekst på skjermen.

Skriv på kalender

Legg inn planene dine ved å skrive eller tegne i kalendervinduet.

Åpne luftkommandopanelet, trykk på **Skriv på kalender** og legg deretter planene dine inn på kalenderen. Trykk på **Lagre** når du er ferdig.

S Pen til tekst

Du kan angi at enheten skal konvertere alt du skriver med S Pen til tekst.

- 1 Åpne **Innstillinger**, trykk på **Avanserte funksjoner** → **S Pen** → **S Pen til tekst** og trykk deretter på bryteren for å slå den på.

For å finne ut hvordan du redigerer tekst med S Pen trykker du på **Slik redigerer du**.

- 2 Skriv tekst i et inndatafelt, som i et søkefelt eller en adresselinje, ved å bruke S Pen. Håndskriften blir konvertert til tekst.

Luftvisning

Hold S Pen over et element på skjermen hvis du vil forhåndsvisne innholdet eller få tilgang til informasjon i et sprettoppvindu.

I noen apper vises handlingsknapper på forhåndsvisningsvinduet.

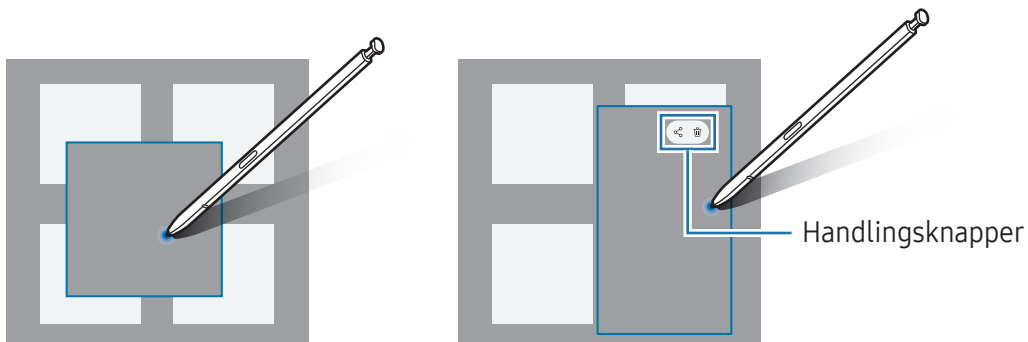

 Hvis denne funksjonen ikke er slått på, kan du åpne **Innstillinger**, trykke på **Avanserte funksjoner** → **S Pen** og deretter trykke på bryteren **Luftvisning** for å slå den på.

Velge med pennen

(Velge elementer raskt med S Pen)

Når du trykker på og holder inne S Pen-knappen, kan du dra S Pen over tekst eller elementlister for å velge flere elementer eller tekst. Du kan også kopiere og lime inn de valgte elementene eller teksten i en annen app eller dele dem med andre.

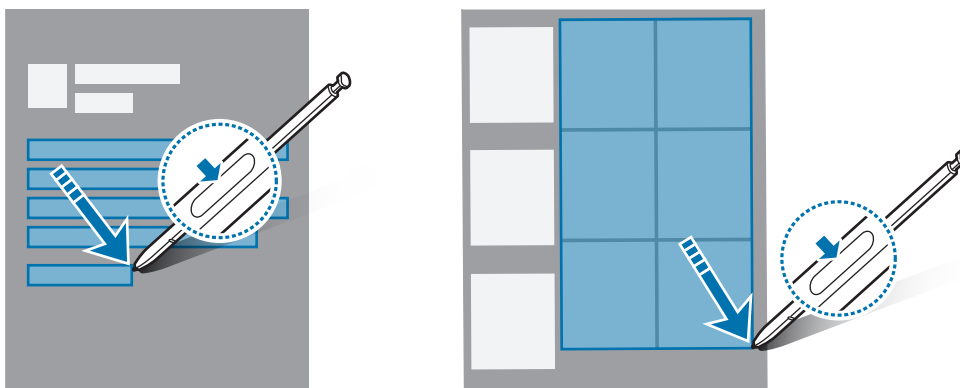



Skjerm av-notater

Du kan opprette notater ved å skrive på skjermen uten å slå den på.

Når skjermen er av, koble fra S Pen eller dobbelttrykk på skjermen mens du trykker på og holder inne S Pen-knappen.

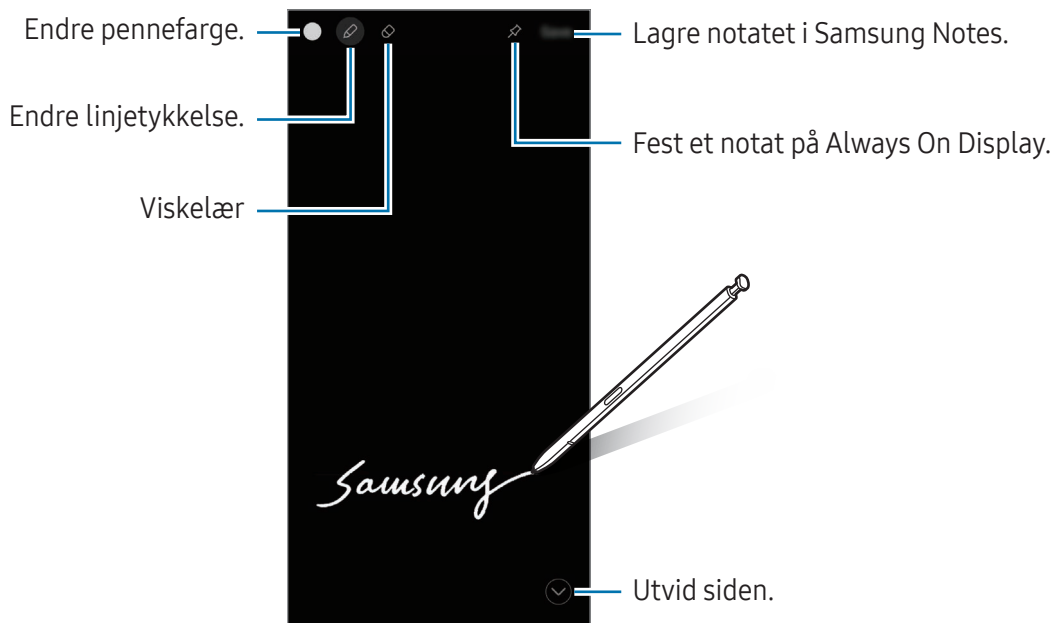
Når du trykker på **Lagre** eller setter inn igjen S Pen i sporet etter å ha skrevet et notat, lagres notatet i **Samsung Notes**.







 Hvis denne funksjonen ikke er slått på, kan du åpne **Innstillinger**, trykke på **Avanserte funksjoner** → **S Pen** og deretter trykke på bryteren **Skjerm av-notater** for å slå den på.

Feste et notat til Always On Display

For å feste et notat med skjermen avslått til Always On Display trykker du på Fest til Always On Display-ikonet () . Notatet blir ikke lagret ennå.

Du kan redigere det festede notatet ved å dobbelttrykke på Rediger-ikonet () .

Minimer det festede notatet ved å dobbelttrykke på Minimer-ikonet () . Notatet vises som Festet notat-ikonet () på Always On Display. Du kan sjekke notatet igjen ved å dobbelttrykke på Festet notat-ikonet () .



 Hvis du ikke utfører noen handlinger i løpet av en viss tid etter at notatet ble åpnet, minimeres det automatisk.

Telefon

Innledning

Ring eller svar på telefon- og videoanrop.

Ringe

- 1 Åpne **Telefon**-appen og trykk på **Tastatur**.
- 2 Tast inn et telefonnummer.
- 3 Trykk på Taleanrop-ikonet () for å ringe et taleanrop eller trykk på Videoanrop-ikonet () eller på Meet-videoanrop-ikonet () for å foreta et videoanrop.

Ringe fra anropslogger eller kontaktlisten

Åpne **Telefon**-appen, trykk på **Nylige** eller **Kontakter** og stryk deretter til høyre på en kontakt eller et telefonnummer for å ringe et anrop.

Hvis denne funksjonen er slått av, trykker du på Flere alternativer-ikonet () → **Innstillinger** → **Andre anropsinnstillinger**, før du trykker på **Stryk for å ringe / sende melding**-bryteren for å slå den på.

Bruke hurtigtastnumre

Når du skal angi et hurtigtastnummer, åpner du **Telefon**-appen, trykker på **Tastatur** → Flere alternativer-ikonet () → **Hurtigtastnumre** og velger deretter et hurtigtastnummer og legger til et telefonnummer.

Når du skal ringe, berører du og holder et hurtigtastnummer på telefontastaturet. For hurtigtastnumre fra 10 og oppover trykker du på det første sifferet / de første sifrene i nummeret, og deretter berører du og holder det siste sifferet.

Det betyr at hvis du for eksempel angir nummeret **123** som et hurtigtastnummer, trykker du først på **1** og deretter på **2** og til slutt berører du og holder på **3**.

Ringe internasjonalt

- 1 Åpne **Telefon**-appen og trykk på **Tastatur**.
- 2 Berør og hold **0** til **+**-tegnet vises.
- 3 Tast inn landsnummer, retningsnummer og telefonnummer og trykk deretter på Anrop-ikonet (.

Motta anrop



Besvare et anrop

Når du mottar et anrop, drar du Svar-ikonet () utenfor den store sirkelen.

Avvise et anrop

Når du mottar et anrop, drar du Avvis-ikonet () utenfor den store sirkelen.

Dra **Send melding**-linjen oppover og velg meldingen som skal sendes, for å sende en melding når du avviser et innkommende anrop. Hvis du trykker på Reminder-ikonet () og sender meldingen, kan du motta en påminnelse én time senere.

For å opprette forskjellige avvsningsmeldinger, åpner du **Telefon**-appen og trykker på Flere alternativer-ikonet () → **Innstillinger** → **Hurtigavvisningsmeldinger**. Trykk på Legg til-ikonet (), oppgi en melding og trykk på **Lagre**.

Blokkere telefonnumre









Du kan blokkere anrop fra bestemte numre som du har lagt til på blokkeringslisten din.

Åpne **Telefon**-appen, trykk på Flere alternativer-ikonet () → **Innstillinger** → **Blokker numre** og velg deretter kontakter eller telefonnumre som skal lagres i listen over blokkerte numre.

Når blokkerte numre prøver å kontakte deg, vil du ikke bli varslet. Anropene oppføres i anropsloggen.

 Du kan også blokkere innkommende anrop fra personer som ikke viser sin anrops-ID. Trykk på **Blokker anrop fra ukjente numre**-bryteren for å slå på funksjonen.

Alternativer under samtaler

- : Bytt til en videosamtale.
-  → **Tekstsamtale**: Kommuniser med den andre parten via tekst. Se [Tekstsamtale](#) hvis du vil ha mer informasjon.
-  → **Direkteoversett**: Få oversettelse i sanntid til språket du velger under taleanrop. For å bruke denne funksjonen åpner du **Telefon**-appen, trykker på Flere alternativer-ikonet (⋮) → **Innstillinger** → **Direkteoversett** og trykker deretter på bryteren for å slå den på. Se [Oversette telefonsamtaler i sanntid \(Anropsassistent\)](#) hvis du vil ha mer informasjon.
- **Nytt anrop**: Ring et annet nummer. Den første samtalen settes på vent. Når du avslutter den andre samtalen, gjenopptas den første samtalen.
- **Lyd av**: Slå av mikrofonen slik at den andre parten ikke kan høre deg.
- **Bluetooth**: Bytt til et Bluetooth-hodesett hvis det er tilkoblet enheten.
- **Høytaler**: Slå høytalertelefonen av eller på. Ikke hold enheten inn mot øret når du bruker høytalerfunksjonen.
- **Tastatur / Skjul**: Åpne eller lukk tastaturet.
- **Mer**: Bruk flere funksjoner.
- : Avslutt den nåværende samtalen.
- : Bytt til en videosamtale under et taleanrop.
- : Still inn enheten til å endre vinkelen og zoome automatisk ved å gjenkjenne og spore folk under en videosamtale.
- : Lås skjermen under en videosamtale.
- **Effekter**: Du kan bruke ulike effekter under en videosamtale.
- : Du kan endre skjermforholdet under en videosamtale.
- **Kamera**: Slå av kameraet under en videosamtale, slik at den andre parten ikke kan se deg.
- **Bytt**: Bytt mellom kameraet foran og kameraet bak under en videosamtale.



Enkelte funksjoner er kanskje ikke tilgjengelige, avhengig av tjenesteleverandør eller modell.

Anropsassistent

Anropsscreening

En KI-assistent svarer på samtaler på dine vegne og spør anroperen hvem vedkommende er og hva samtalen dreier seg om.

For å bruke denne funksjonen åpner du **Telefon**-appen, trykker på Flere alternativer-ikonet (⋮) → **Innstillinger** → **Anropsscreening** og trykker deretter på bryteren for å slå den på. Trykk deretter på **Screen anrop automatisk**, trykk på bryteren for å slå den på og følg deretter instruksjonene på skjermen for å fullføre konfigureringen.

Når en samtale kommer inn, avspilles en automatisert melding til anroperen og det anroperen sier, tas opp.

Hvis du vil sjekke innholdet til en utgående samtale i sanntid, åpner du varselspanelet og trykker på varslet for anropet. Du kan også svare på anropet eller bytte til en tekstsamtale.

For å sjekke meldingen som ble lagt igjen av anroperen etter at anropet er avsluttet, åpner du **Telefon**-appen, trykker på **Nylige** og velger deretter anropet. Samtalefiltrering-ikonet (📞) vises ved siden av anropene.

Tekstsamtale

Kommuniser med den andre parten ved hjelp av tekst.

For å bruke denne funksjonen åpner du **Telefon**-appen, trykker på Flere alternativer-ikonet (⋮) → **Innstillinger** → **Tekstsamtale** og trykker deretter på bryteren for å slå den på. Når du ringer et taleanrop eller under en samtale, trykker du på Assistent-ikonet (👤) → **Tekstsamtale**.

Når anropet er tilkoblet, leveres en talehilsen automatisk til den andre parten og hva den andre parten sier, vises som tekst på skjermen din.

Hvis du velger et svar fra hurtigsvarlisten eller angir tekst, blir den overført som tale til den andre parten.

For å veksle til et taleanrop trykker du på Veksle til taleanrop-ikonet (↔).

For å endre innstillingene åpner du **Telefon**-appen og trykker på Flere alternativer-ikonet (⋮) → **Innstillinger** → **Tekstsamtale**.

Direkteoversett

Få oversettelse i sanntid til språket du velger under taleanrop. Se [Oversette telefonsamtaler i sanntid \(Anropsassistent\)](#) hvis du vil ha mer informasjon.

Kontakter

Innledning

Opprett nye kontakter eller administrer kontakter på enheten.

Legge til kontakter

Opprette en ny kontakt

- 1 Åpne **Kontakter**-appen og trykk på Opprett-ikonet (+).
- 2 Velg et lagringssted.
Når du bruker denne funksjonen for første gang, kan du angi standard lagringssted. Hvis du vil endre standard lagringssted, trykker du på Flere alternativer-ikonet (⋮) → **Innstillinger** → **Standard lagringssted** og velger ønsket sted.
- 3 Skriv inn kontaktinformasjon og trykk på **Lagre**.

Importere kontakter

Legg til kontakter ved å importere dem fra andre lagringsenheter til enheten din.

- 1 Åpne **Kontakter**-appen og trykk på Flere alternativer-ikonet (⋮) → **Innstillinger** → **Importer kontakter**.
- 2 Følg instruksjonene på skjermen for å importere kontakter.

Synkronisere kontakter med nettkontoene dine





Synkroniser enhetskontaktene dine med nettkontakter som er lagret på nettkontoene dine, som Samsung-kontoen din.

- 1 Åpne **Innstillinger**, trykk på **Kontoer og sikkerhets kopi** → **Administrer kontoer** og velg en konto du vil synkronisere med.
- 2 Trykk på **Synkroniser konto** og trykk deretter på **Kontakter**-bryteren for å slå den på.

Søke etter kontakter

Åpne **Kontakter**-appen. Trykk på Søk-ikonet (Q) øverst på kontaktlisten og angi søkekriteriene.

Trykk på profilbildet til en kontakt. Utfør deretter én av følgende handlinger:

-  : Ring et taleanrop.
-  : Skriv en melding.
-  : Ring et videoanrop.
-  : Skriv en e-post.

Slette kontakter

- 1 Åpne **Kontakter**-appen og trykk på Flere alternativer-ikonet (⋮) → **Velg**.
- 2 Velg kontakter og trykk på **Slett**.

Hvis du vil slette én og én kontakt, trykk på profilbildet til en kontakt på kontaktlisten og deretter på **Mer** → **Slett**.

Dele kontakter

Du kan dele kontakter med andre ved hjelp av flere ulike delingsalternativer.

- 1 Åpne **Kontakter**-appen og trykk på Flere alternativer-ikonet (⋮) → **Velg**.
- 2 Velg kontakter og trykk på **Del**.
- 3 Velg kontaktinformasjonen du vil dele, og trykk på **Ferdig**.
- 4 Velg en delemetode.

Opprette grupper

Du kan legge til grupper, som familie eller venner og administrere kontakter i henhold til gruppe.

- 1 Åpne **Kontakter**-appen og trykk på **Grupper** → Opprett-ikonet (+).
- 2 Følg instruksjonene på skjermen for å opprette en gruppe.

Slå sammen dupliserte kontakter

Hvis kontaktlisten din har duplikatkontakter, kan du slå dem sammen for å rydde opp i kontaktlisten.

- 1 Åpne **Kontakter**-appen og trykk på Flere alternativer-ikonet (☰) → **Innstillinger** → **Slå sammen dupliserte kontakter**.
- 2 Merk av for kontakter, og trykk på **Flett**.

Konfigurere profilen din

Du kan konfigurere profilen din og profilkortet.

- 1 Åpne **Kontakter**-appen og trykk på profilen din.
- 2 Trykk på **Opprett profilkort**.
- 3 Følg instruksjonene på skjermen for å konfigurere profilkortet ditt.
Marker **Profilkort** og **Bilde** og bildet du velger for profilkortet, blir også brukt som profilbildet ditt.
- 4 For å endre profilbildet trykker du på profilbildet og trykker på **Rediger**.
- 5 Følg instruksjonene på skjermen for å konfigurere profilbildet ditt.

Dele profilen din

Personer kan se profilen din når du ringer til dem eller når de sjekker kontaktinformasjonen din.

- 1 Åpne **Kontakter**-appen og trykk på profilen din.
- 2 Trykk på **Profilkort og -bilde** og trykk på **Deling av profilkort og -bilde**-bryteren for å aktivere den.

Kamera

Innledning

Ta bilder og ta opp videoer med ulike moduser og innstillinger.

Etiske retningslinjer for bruk av kamera

- Ikke ta bilder eller videoer av andre mennesker uten deres tillatelse.
- Ikke ta bilder eller videoer der dette er forbudt ved lov.
- Ikke ta bilder eller videoer på steder der du kan krenke andre menneskers privatliv.

Ta bilder

1 Åpne **Kamera**-appen.

Du kan også åpne appen ved å trykke to ganger på sideknappen eller dra Kamera-ikonet () mot venstre på låseskjermen.



- Enkelte kamerafunksjoner er ikke tilgjengelige når du åpner **Kamera**-appen fra låseskjermen eller når skjermen er avslått mens skjermlåsmetoden er angitt.
- Kameraet slås automatisk av når det ikke er i bruk.
- Noen metoder kan være utilgjengelige, avhengig av tjenesteleverandør eller modell.

2 Trykk på bildet på forhåndsvisningsskjerm bildet der kameraet skal fokusere.

For å justere lysstyrken på bilder drar du i justeringslinjen som kommer opp oven- eller nedenfor den runde rammen.

3 Trykk på Ta bilde-ikonet (○) for å ta et bilde.

Hvis du vil endre fotograferingsmodus, drar du listen over fotograferingsmoduser mot venstre eller høyre, eller stryker mot venstre eller høyre på forhåndsvisningsskjermbildet.

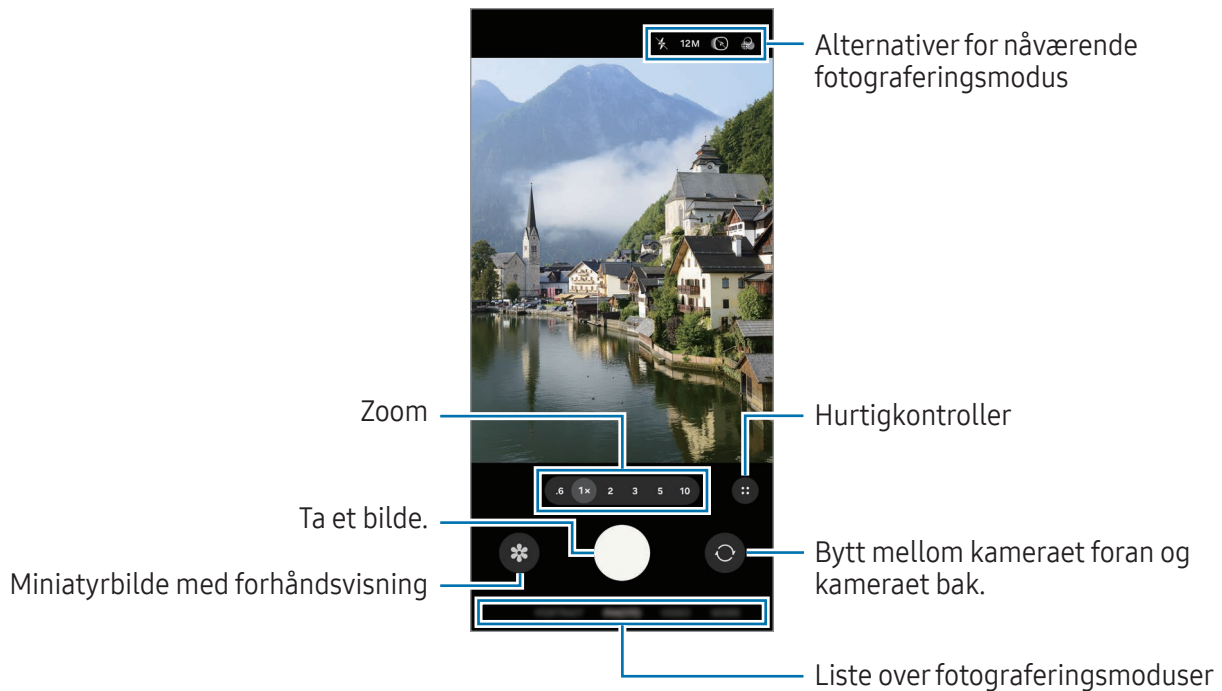

- Forhåndsvisningsskjermbildet kan variere, avhengig av fotograferingsmodus og hvilket kamera som brukes.
- Fokuset kan være uklart om motivet er nært. Ta bilder eller ta opp videoer på god avstand.
- Hvis bildene er uskarpe, må du rengjøre kameraobjektivet og prøve på nytt.
- Kontroller at objektivet ikke er skadet eller skittent. Hvis ikke kan det hende at enheten ikke fungerer som den skal i enkelte moduser som krever høy oppløsning.
- Enhetens kamera har et vidvinkelobjektiv. En mindre forvrengning kan forekomme i vidvinkelbilder eller -videoer, men dette betyr ikke at det er problemer med ytelsen til enheten.
- På grunn av forskjeller i temperaturen utenfor og inni kameraomslaget, kan det dannes dugg eller kondens i kameraet hvis enheten utsettes for plutselige endringer i lufttemperaturen. Prøv å unngå slike forhold når du planlegger å bruke kameraet. Hvis det oppstår dugg, må du la kameraet tørke naturlig i romtemperatur før du tar bilder eller videoer, ellers kan resultatene bli uskarpe.
- Dette bildet kan variere, avhengig av modellen.

Bruke kameraknappen

- Berør og hold inne kameraknappen for å gjøre et videoopptak.
- Hvis du drar kameraknappen til Lås-ikonet (🔒), kan du gjøre et videoopptak uten å holde på knappen.
- For å ta en bildeserie stryker du kameraknappen til kanten av skjermen og holder den inne.
- Hvis du legger til enda en kameraknapp, kan du flytte den hvor som helst på skjermen, slik at det blir lettere å ta bilder. På forhåndsvisningsskjerm bildet trykker du på Hurtigkontroller-ikonet (⚙️) → Innstillinger-ikonet (⚙️) → **Fotograferingsmetoder** og deretter på bryteren for **Flytende lukkerknapp** for å slå den på.

Redigere listen over fotograferingsmoduser

For å redigere listen over fotograferingsmoduser trykker du på **MER** på listen, trykker så på **Rediger** og drar deretter modusene til der du vil ha dem.

Bruke zoomfunksjoner

For å zoome inn eller ut når du bruker kameraet bak, må du velge ønsket zoomikon på forhåndsvisningsskjermen.

Du kan også velge ønsket zoomnivå fra zoomnivålisten som vises når du trykker på zoomikonet.

For å justere zoomen mer presist kan du dra i zoomikonet, klype eller spre to fingre fra hverandre på forhåndsvisningsskjermen.

Hvis zoomforholdet overskrider et visst nivå, vises et veiledningskart for zoom for å angi hvor du zoomer inn på bildet.

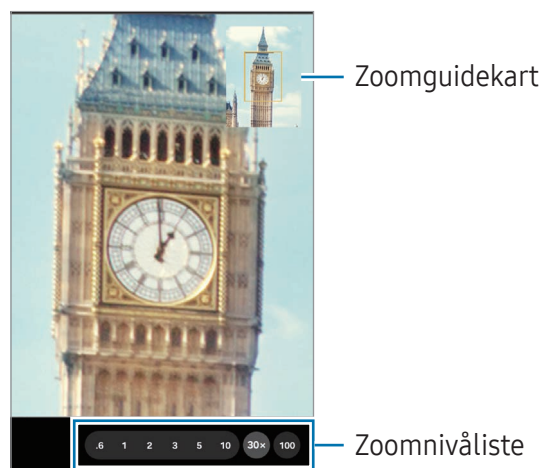

 Enkelte funksjoner er kanskje ikke tilgjengelige avhengig av modellen.

Låse fokus (AF) og eksponering (AE)

Du kan låse fokuset eller eksponeringen på et valgt område for å hindre at kameraet automatisk justeres basert på endringer i motivene eller lyskildene.

Berør og hold området som du vil fokusere på, så vises AF-/AE-rammen der, og fokus- og eksponeringsinnstillingen låses. Innstillingen forblir låst også etter at du har tatt et bilde.





Denne funksjonen kan være utilgjengelig avhengig av fotograferingsmodusen.

Alternativer for nåværende fotograferingsmodus

Du kan bruke følgende alternativer på forhåndsvisnings-skjerm-bildet. For å bruke flere alternativer trykker du på Hurtigkontroller-ikonet (⋮).

- ✖ : Slå fotolyset av eller på.
- 12M: Velg en oppløsning for bilder.
- 📺 : Slå filmfunksjonen av eller på. Hvis du slår på funksjonen, blir det også tatt et videoklipp fra noen få sekunder før og etter du trykker på kameraknappen.
- 🌫️ : Legg til en filtereffekt.
- 🚶 : Slå superstabil-funksjonen av eller på.
- ☀️ : I **PORTRETT**-modus, juster lysintensiteten. Dette alternativet kan være utilgjengelig, avhengig av valgt bakgrunnseffekt.
- 📷 : Velg en bildefrekvens for hyperlapse-videoer.
- FHD 30 / FHD 240 / FHD: Velg en oppløsning for videoer.
- HDR : Slå HDR-funksjonen av eller på. Hvis du slår den på, kan du ta opp 10-biters HDR-videoer med bredere spekter av farger og kontraster.
- 📍 : Velg en målemetode. Dette bestemmer hvordan lysverdiene beregnes. **Sentrert måling** (📍) bruker lyset i den midtre delen av bildet til å beregne eksponeringen for bildet. **Matrisemåling** (📍) jevner ut hele scenen. **Punktmåling** (📍) bruker lyset på et konsentrert område midt på bildet til å beregne eksponeringen for bildet.
- 🗣️ : I **PRO-VIDEO**-modus, velger du i hvilken retning du vil ta opp med høyere lydvolume. Du kan også bruke en USB- eller Bluetooth-mikrofon ved å koble den til på enheten din.

-  : I **PRO**- eller **PRO-VIDEO**-modus, endrer du alternativet for eksponeringsskjerm. Velg et alternativ for å vise overeksponerte eller undereksponerte nivåer med et mønster eller en farge på forhåndsvisningsskjermen.
-  : Slå log-videofunksjonen av eller på. Hvis du slår den på, kan du ta opp videoer med en bredere dynamisk rekkevidde for mer fleksibilitet for redigering.
-  : I **MAT**-modus, fokuser på et motiv inni rammen, og gjør bildet utenfor rammen uskarpt.



De tilgjengelige alternativene kan variere avhengig av modell eller fotograferingsmodus.

Bildemodus

Kameraet justerer alternativene for opptak automatisk avhengig av omgivelsene.

På listen over fotograferingsmoduser trykker du på **BILDE** og trykker på Ta bilde-ikonet () for å ta et bilde.

Endre oppløsningen

Du kan ta bilder med høy oppløsning.



Trykk på **12M** i fotograferingsalternativene for å endre oppløsningen til den du ønsker, og ta et bilde.



Oppløsningen kan variere, avhengig av modellen.

Bildeforslag

Kameraet foreslår den ideelle komposisjonen for bildet ved å registrere posisjonen og vinkelen til motivet.

På forhåndsvisningsskjermbildet trykker du på Hurtigkontroller-ikonet () → Innstillinger-ikonet () og trykker på **Bildeforslag** for å slå den på.

1 På listen over fotograferingsmoduser trykker du på **BILDE**.

En guide vises på forhåndsvisningsskjermbildet.

2 Pek guiden mot motivet.

Kameraet gjenkjenner komposisjonen og den anbefalte komposisjonen vises på forhåndsvisningsskjermbildet.

- 3 Flytt enheten slik at guiden stemmer med den anbefalte komposisjonen. Når den ideelle komposisjonen er oppnådd, endres guiden til gul.
- 4 Trykk på Ta bilde-ikonet (○) for å ta et bilde.

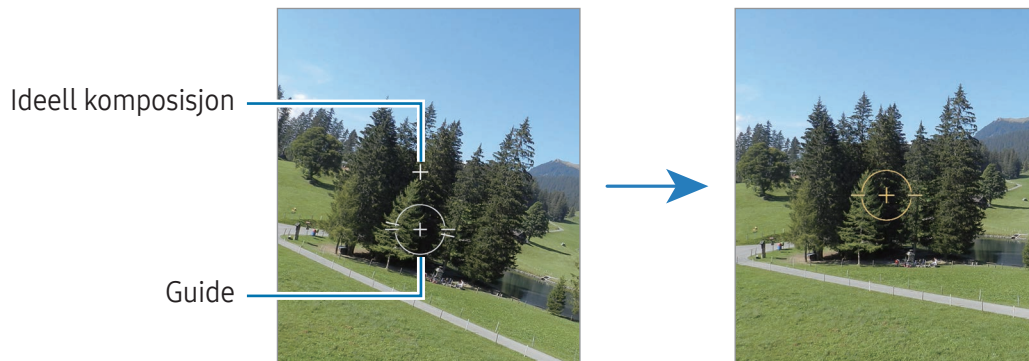

Ta selfier

Du kan ta selvportretter med kameraet foran.

- 1 På forhåndsvisningsskjermbildet stryker du opp eller ned, eller trykker på Veksle til Kamera foran-ikonet (📷) for å bytte til kameraet foran for å ta et selvportrett.
- 2 Se inn i kameraobjektivet foran.
For å ta selvportretter med et vidvinkelbilde av landskapet eller personer trykker du på Veksle til vidvinkel-ikonet (📷).
- 3 Trykk på Ta bilde-ikonet (○) for å ta et bilde.

Ta tydelige nærbilder (Galaxy S26 Ultra)

Ta tydelige nærbilder av motivet ditt.

- 1 Trykk på **1x** på forhåndsvisningsskjermbildet.
- 2 Plasser kameraet i nærheten av motivet.
- 3 Når Fokusforbedrer på-ikonet (🌸) vises, trykker du på Ta bilde-ikonet (○) for å ta et bilde.

📱 Hvis denne funksjonen ikke er slått på, trykker du på Fokusforbedrer av-ikonet (🚫) for å aktivere den.

Skanne dokumenter eller tekst

Du kan skanne dokumenter eller tekst.

- 1 På listen over fotograferingsmoduser trykker du på **BILDE**.
- 2 Rett kameraet mot gjenstanden og trykk på **Skann**.
Skann vises bare når et dokument eller en tekst er registrert.
 - For å endre skanneområdet trykker du på Juster-ikonet (☞).
 - For å endre filtereffekten trykker du på Filter-ikonet (☺).
 - For å bruke fjernalternativene trykker du på Fjern-ikonet (🗑️).
- 3 Trykk på **Lagre**.

Videomodus

Kameraet justerer alternativene for opptak automatisk avhengig av omgivelsene.

- 1 På listen over fotograferingsmoduser trykker du på **VIDEO** og trykker på Start opptak-ikonet (🔴) for gjøre et videoopptak.
 - Hvis du vil veksle mellom kameraet foran og kameraet bak mens du gjør opptak, stryker du oppover eller nedover på forhåndsvisningsskjermen eller trykker på Veksle til kamera foran-ikonet (👤).
 - Du kan ta et bilde fra videoen mens du gjør opptak ved å trykke på Bilde-ikonet (📷).
 - Hvis du vil ta opp lyd fra en bestemt retning med høyere volum mens du tar opp video, kan du peke kameraet i den aktuelle retningen og justere zoomen. Hvis denne funksjonen ikke er slått på, trykker du på Hurtigkontroller-ikonet på forhåndsvisningsskjermbildet (⚙️) → Innstillinger-ikonet (⚙️) → **Lydalternativer** og deretter på bryteren **Zoom inn-mikrofon** for å slå den på.
- 2 Trykk på Stopp opptak-ikonet (⬛) for å stoppe videoopptaket.

 Det kan hende at den optiske zoomen ikke fungerer under dårlige lysforhold.

Endre oppløsningen



Du kan ta opp videoer i høy oppløsning med en maksimal oppløsning på 8K.

Trykk på FHD 30 BPS-ikonet (FHD 30) i fotograferingsalternativene for å endre oppløsningen etter ønske, og gjøre et videoopptak.

Når du er ferdig med å ta opp en video, kan du spille den av i **Galleri**-appen. Når du trykker på Bilde-ikonet (📷) på et videobilde du liker, blir videobildet lagret som et bilde.

Stabilisere videoer (Superstødig)



Hvis det er mye risting når du tar opp videoer, bruker du superstødigfunksjonen for å få bedre videostabilisering.

Trykk på **VIDEO** på listen over fotograferingsmoduser, trykk på Superstødig-ikonet () → Superstødig-ikonet () eller Superstødig med horisontal lås-ikonet () og gjør et videoopptak.

Bruke funksjonen for automatisk innramming

(Endre opptaksvinkel og zoom ved å spore personer)





Du kan angi at enheten skal endre bildevinkelen og zoome automatisk ved å gjenkjenne og spore folk under videoopptak.

På listen over fotograferingsmoduser trykker du på **VIDEO** og på Hurtigkontroller-ikonet () → Automatisk innramming-ikonet () for å slå den på og så gjøre et videoopptak.



For å spore og justere fotograferingsvinkelen og zoome inn på en valgt person trykker du på rammen som vises rundt personen. For å slå av sporing trykker du på rammen igjen.

Bruke Dobbeltopptak-funksjonen

Ta opp videoer med to kameraer samtidig. Du kan lagre videoene til hvert kamera hver for seg og redigere dem. Du kan også spille av videoene på forskjellige måter, for eksempel i delt visning eller bilde-i-bilde-visning.



I listen over fotograferingsmoduser, trykker du på **VIDEO** → Hurtigkontroller-ikonet () → Dobbeltopptak-ikonet (). Trykk deretter på Bilde-i-bildevisning-ikonet () eller Delt visning-ikonet () og gjør et videoopptak.

Når du velger Bilde-i-bilde-visning (), kan du endre størrelsen eller plasseringen av bilde-i-bilde-vinduet.

Hvis du vil lagre videoene til hvert kamera separat, trykker du på Hurtigkontroller-ikonet () → Innstillinger-ikonet () → **Dobbeltopptak** → **Lagre i separate filer**.

Portrett-modus/Portrettvideo-modus

Ved å bruke Portrettmodus eller Portrettvideomodus kan du ta bilder eller videoer hvor bakgrunnen er uskarp og motivet skiller seg tydelig ut. Du kan også legge til en bakgrunnseffekt og redigere den etter at du har tatt et bilde.



- 1 På listen over fotograferingsmoduser trykker du på **PORTRETT** eller trykker på **MER** → **PORTRETTVIDEO**.
- 2 Trykk på Portrett-ikonet () og velg den bakgrunnseffekten du vil ha, eller dra i justeringslinjen for å justere intensiteten til bakgrunnseffekten.
- 3 Når **Klar** vises på forhåndsvisningsskjermbildet, trykker du på Ta bilde-ikonet () for å ta et bilde eller trykker på Start opptak-ikonet () for å gjøre et videoopptak.





- Tilgjengelige alternativer kan variere, avhengig av fotograferingsmodus.
- Bruk denne funksjonen på et sted med tilstrekkelig lys.
- Bakgrunnsuskarphet blir kanskje ikke brukt riktig under følgende forhold:
 - Enheten eller motivet beveger seg.
 - Motivets er tynt eller gjennomsiktig.
 - Motivets har en farge som likner bakgrunnen.
 - Motivets eller bakgrunnen er ensartet.

Pro-modus/Pro-videomodus

Ta bilder eller gjør videoopptak mens du justerer ulike fotograferingsinnstillinger, som eksponeringsverdi og ISO-verdi, manuelt.

På listen over fotograferingsmoduser trykker du på **MER** → **PRO** eller **PRO-VIDEO**. Velg alternativer og tilpass innstillingene, og trykk deretter på Ta bilde-ikonet () for å ta et bilde eller Start opptak-ikonet () for å gjøre et videoopptak.

Hvis du vil sjekke informasjonen for alternativer, velger du et alternativ og trykker på Om valgt innstilling-ikonet (). For å tilbakestille alternativene du anga, trykker du på Tilbakestill-ikonet (.

Endre oppløsningen

Du kan ta opp videoer i høy oppløsning med en maksimal oppløsning på 8K.

Trykk på FHD 30 BPS-ikonet () i fotograferingsalternativene for å endre oppløsningen etter ønske, og gjøre et videoopptak.

Når du er ferdig med å ta opp en video, kan du spille den av i **Galleri**-appen. Når du trykker på Bilde-ikonet () på et videobilde du liker, blir videobildet lagret som et bilde.



Skille mellom fokusområdet og eksponeringsområdet

Du kan skille mellom fokusområdet og eksponeringsområdet.

Berør og hold inne på forhåndsvisningsskjermbildet. AF-/AE-rammen blir vist på skjermen. Dra rammen til området hvor du vil skille mellom fokusområdet og eksponeringsområdet.

Matmodus

Du kan ta bilder av mat med mer livlige farger.

- 1 På listen over fotograferingsmoduser trykker du på **MER** → **MAT**.
En ramme vises på skjermen og området utenfor rammen blir uskarpt.
- 2 Hvis du vil endre størrelsen på rammen, drar du i et hjørne av rammen.
Trykk på området du vil ha, eller dra i rammen for å flytte den.
- 3 Trykk på Hurtigkontroller-ikonet () → Fargetemperatur-ikonet () og dra i justeringslinjen for å justere fargetemperaturen.
- 4 Trykk på Ta bilde-ikonet () for å ta et bilde.

Panoramamodus

Med panoramamodus kan du ta en serie med bilder og deretter sette dem sammen til ett bredt panoramabilde.

- 1 På listen over fotograferingsmoduser trykker du på **MER** → **PANORAMABILDE**.
 - 2 Trykk på Ta bilde-ikonet (○), og beveg enheten sakte i én retning. Hold bildet innenfor rammen til kamerasøkeren. Hvis forhåndsvisningsbildet er utenfor guiderammen, eller hvis du ikke beveger enheten, stopper enheten automatisk å ta bilder.
 - 3 Trykk på Ferdig-ikonet (■) for å slutte å ta bilder.
-  Unngå å ta bilder av ensfargede bakgrunner som en tom himmel eller en vegg med ensartet farge.

Modus for sakte film



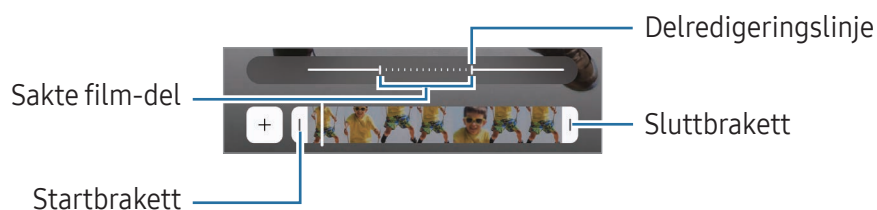

Ta opp en video som skal vises i sakte film. Du kan spesifisere deler i videoene som skal spilles av i sakte film.





- 1 På listen over fotograferingsmoduser trykker du på **MER** → **SAKTE FILM** og trykker på Start opptak-ikonet (●) for å gjøre et videoopptak.
 - 2 Trykk på Stopp opptak-ikonet (■) for å stoppe opptaket når du er ferdig med å gjøre opptak.
 - 3 Trykk på miniatyrbildet med forhåndsvisningen på forhåndsvisnings skjerm bildet. Den raske delen av videoen angis som en del i sakte film, og videoen begynner å spilles av. Opptil to deler i sakte film opprettes, basert på videoen.
- For å redigere sakte film-delen trykker du på Rediger-ikonet (✎) → Hastighet-ikonet (⚙️) og drar delredigeringslinjen til venstre eller høyre.



Hyperlapse-modus

Du kan ta opp scener, som personer eller biler som beveger seg, og vise dem som videoer i hurtigfilm.

- 1 På listen over fotograferingsmoduser trykker du på **MER** → **HYPERLAPSE**.
- 2 Trykk på Hastighet-ikonet () og velg et alternativ for bildehastighet.
 - Hvis du angir bildehastigheten til **AUTO**, justeres bildehastigheten automatisk på enheten i henhold til de skiftende hastighetene i scenen.
 - Hvis du vil ta opp stjernespor, angir du rammeraten til Natt trehundre ganger raskere-ikonet () og trykker på Stjernebaner-ikonet ()
- 3 Trykk på Start opptak-ikonet () for å starte opptaket.
- 4 Trykk på Stopp opptak-ikonet () for å fullføre opptaket.

 Du kan bruke natthyperlapse-funksjonen ved å trykke på Hastighet-ikonet () → Natt femten ganger raskere-ikonet () eller Natt førtifem ganger raskere-ikonet () på fotograferingsalternativer. Denne funksjonen egner seg godt til å gjøre ting som å ta nattbilder fra biler i bevegelse som får lyset til å se ut som om det også er i bevegelse.

Tilpasse innstillinger for kamera

På forhåndsvisningsskjermen, trykker du på Hurtigkontroller-ikonet () → Innstillinger-ikonet (). Enkelte alternativer kan være utilgjengelige, alt etter fotograferingsmodusen.

Intelligente funksjoner

- **Skanning:** Still inn enheten til å skanne dokumenter, tekst eller QR-koder fra forhåndsvisningsskjermen.
- **Bildeforslag:** Angi at enheten skal foreslå den ideelle komposisjonen for bildet ved å registrere posisjonen og vinkelen til motivet.
- **Bildeforbedring**
 - **Prioriter kvalitet / Balansert / Prioriter hastighet:** Velg et kvalitetsalternativ.
 - **Scenegjenkjenning:** Angi at enheten skal justere fargeinnstillingene og bruke den optimaliserte effekten automatisk ut fra motivet eller scenen.
- **Egendefinerte filtre:** Opprett ditt eget filter ved hjelp av et bilde med en fargetone du liker fra Galleri.

Bilder



- **Bildeformat:** Velg hvordan du vil lagre bilde.
 - **Høyeffektivitetsbilder:** Ta bilder i høyeffektivt bildeformat (HEIF).
 - **Pro-modusbildeformat:** Velg filformatet for lagring av bilder tatt i profesjonell modus. JPEG-filer komprimerer bilder og tar opp mindre lagringsplass. RAW-filer (DNG-filformat) beholder alle bildedataene for best mulig bildekvalitet og lagrer bildene ukomprimert, men de krever større lagringsplass. Når du velger **RAW- og JPEG-formater**, lagres hvert bilde i to formater, DNG og JPG.
- **Vannmerke:** Legg til et vannmerke når du tar bilder.
- **Bevegelsesbilder:** Angi å ta et videoklipp fra noen få sekunder før eller både før og etter at du trykker på kameraknappen. Du kan også stille inn alternativer for lydtilbakemelding.

Videoer

- **Videoformat**
 - **HEVC (høy effektivitet) / H.264 (mest kompatibel):** Velg videoformatet.
 - **Videoer med høy bitrate:** Øk bitraten til videoer. Hvis du bruker denne funksjonen, kan filstørrelsen bli større enn vanlige videoer.
 - **HDR:** Legg til HDR-alternativet på forhåndsvisningsskjermen.
 - **Log:** Legg til Log-video-alternativet på forhåndsvisningsskjermen.
 - **APV:** Legg til APV-alternativet på forhåndsvisningsskjermen. Når du slår på denne funksjonen, kan du ta opp og redigere videoer i kinoaktig kvalitet med kodeksen Advanced Professional Video (APV).
-  Det er ikke sikkert at du kan spille av HEVC-videoer på andre enheter eller dele dem på nettet.
 - Du kan ikke ta opp videoer i HEVC-format i enkelte opptaksmoduser.
 - For å ta opp HDR-videoen riktig må enheten støtte HDR.
- **Automatisk FPS:** Still inn at enheten skal ta opp lysere videoer under forhold med lite lys ved å optimalisere bildefrekvensen automatisk.
- **Videostabilisering:** Slå på bildestabilisator for å redusere eller eliminere uklårheter som skyldes at kameraet rister mens du tar opp video.

- **Dobbeltopptak:** Endre lagringsvalget for dobbeltopptak.
- **Lydalternativer**
 - **Zoom inn-mikrofon:** Mens du tar opp en video, kan du ta opp lyd med høyere volum fra den retningen du zoomer inn på.
 - **360-lydopptak:** Du kan ta opp mer oppslukende 3D-lyd i videoer med Bluetooth-hodetelefoner som støtter 360-lydopptaksfunksjonen.
 - **Lydavspilling:** Du kan spille av medier uten pause mens du tar opp videoer. Medier settes på pause når 360-lydopptaksfunksjonen er på.
- **Lagre i ekstern lagring:** Lagre videoer i den tilkoblede eksterne lagringen.

Generelt

- **Autofokus med sporing:** Angi at enheten skal spore og automatisk fokusere på et valgt motiv. Når du velger et motiv på forhåndsvisningsskjermen, fokuserer enheten på motivet, selv om motivet flytter på seg eller du flytter på kameraet.
 -  Det kan hende at sporing av et motiv vil mislykkes ved følgende forhold:
 - Motivet er for stort eller for lite.
 - Motivet beveger seg for mye.
 - Motivet er bakgrunnsbelyst eller du fotograferer på et mørkt sted.
 - Fargene eller mønstrene på motivet og bakgrunnen er like.
 - Motivet har horisontale mønstre, som persienner.
 - Kameraet rister for mye.
 - Videooppløsningen er høy.
 - Når du zoomer inn eller ut ved hjelp av den optiske zoomen.
- **Komposisjonsveiledning:** Vis hjelpelinjene i kamerasøkeren for å hjelpe til med komposisjonen ved valg av motiver.
- **Posisjonstagger:** Legg ved en GPS-posisjonstagg for bildet.
 - 
 - GPS-signalstyrken kan bli dårligere i posisjoner der signalet forstyrres, som mellom bygninger eller i lavtliggende områder, eller ved dårlig vær.
 - Posisjonen din kan vises på bildene dine når du laster dem opp på Internett. Hvis du vil unngå dette, slår du av innstillingen for posisjonstagg.

- **Lagre selfier som forhåndsvist:** Still inn enheten til å lagre bilder eller videoer etter hvert som de vises på forhåndsvisnings skjermen når tatt med kameraet foran, uten å måtte vende dem.
- **Stryk forhåndsvisning opp/ned for å:** Velg en handling som skal utføres når du stryker opp eller ned på forhåndsvisnings skjermen.
- **Fotograferingsmetoder**
 - **Trykk på volumknappene for å:** Ta bilder eller ta opp videoer, zoome inn eller ut, eller kontrollere volumet med Volumknappen.
 - **Talekommandoer:** Ta bilder eller ta opp videoer med talekommandoer.
 - **Flytende lukkerknapp:** Legg til en annen flyttbar knapp hvor som helst på skjermen for å ta bilder.
 - **Vis håndflate:** Vis håndflaten til kameraet foran for å ta selfier eller starte opptak av videoer.
- **Innstillinger du vil beholde:** Behold de siste innstillingene du brukte, for eksempel fotograferingsmodus, når du åpner kameraet.
- **Vibrasjonstilbakemelding:** Angi at enheten skal vibrere i visse situasjoner, for eksempel når du trykker på kameraknappen.
- **Camera Assistant:** Last ned **Camera Assistant**-appen og angi videre kamerainnstillinger.

Personvern

- **Tillatelser:** Få tilgang til tillatelsene som kreves for å bruke kameraappen.
- **Nullstill innstillinger:** Tilbakestill kamerainnstillingene.
- **Om Kamera:** Sjekk versjonen til kameraappen og juridisk informasjon.
- **Kontakt oss:** Still spørsmål eller sjekk vanlige spørsmål.



Enkelte funksjoner er kanskje ikke tilgjengelige avhengig av modellen.

Galleri

Innledning

Få tilgang til bilder og videoer som er lagret på enheten din. Du kan også administrere bilder og videoer etter album eller opprette historier.

Bruke galleri

Åpne **Galleri**-appen.

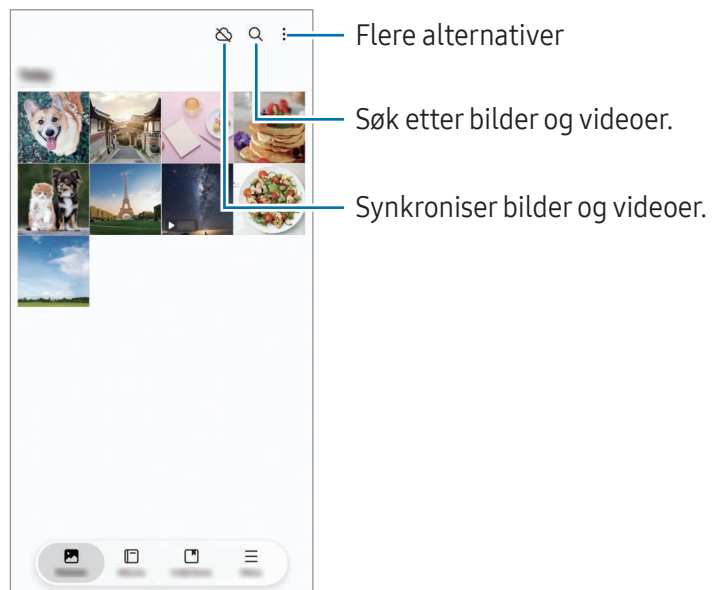

Vise bilder

Åpne **Galleri**-appen og velg et bilde. Du kan se andre filer ved å stryke fingeren til venstre eller høyre på skjermen.

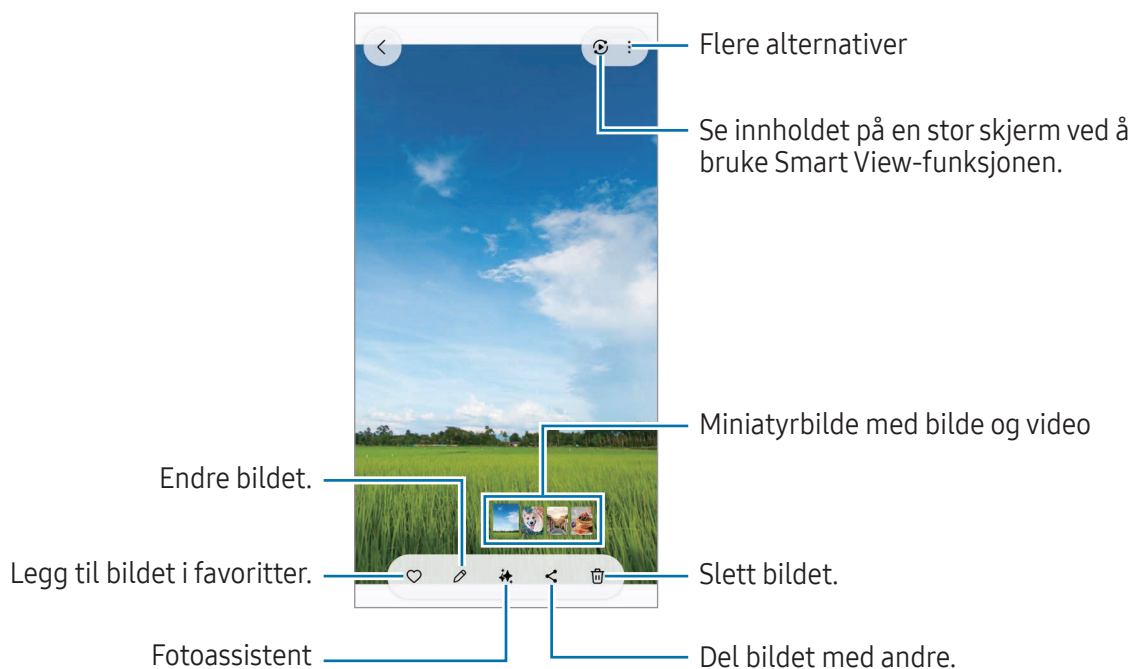

Redigere bilder

Du kan forbedre kjedelige, uskarpe og lavoppløste bilder.

- 1 Åpne **Galleri**-appen og velg et bilde.
- 2 Stryk oppover på skjermen og trykk på **Rediger**.
Du kan se før og etter.
- 3 Trykk på Lagre-ikonet (↓) for å lagre det redigerte bildet.

Trekke ut gjenstander fra bilder

Skill en gjenstand fra bakgrunnen og trekk den ut. Du kan kopiere bildet som er trukket ut eller bruke det på forskjellige måter ved å lagre det som et klistremerke eller et bilde.

- 1 Åpne **Galleri**-appen og velg et bilde eller en video.
- 2 Berør og hold på gjenstanden du vil trekke ut og velg et alternativ.
Når du velger et bilde som er tatt med bevegelsesbildefunksjonen, vises funksjonen **Lagre som GIF**.
Hvis du vil lagre bildet som er trukket ut som en GIF, trykker du på **Lagre som GIF**.



Denne funksjonen er bare tilgjengelig for videoer når de er midlertidig stoppet.

Beskjære forstørrede bilder

- 1 Åpne **Galleri**-appen og velg et bilde.
- 2 Spre to fingre fra hverandre på området du vil lagre, og trykk på Hurtigbeskjæring-ikonet ().
Det beskårne området blir lagret som en fil.

Vise videoer

Åpne **Galleri**-appen og velg en video du vil spille av. Du kan se andre filer ved å stryke fingeren til venstre eller høyre på skjermen.

For å bruke flere alternativer under avspilling trykker du på Flere alternativer-ikonet (☰) → **Åpne i Videospiller**.

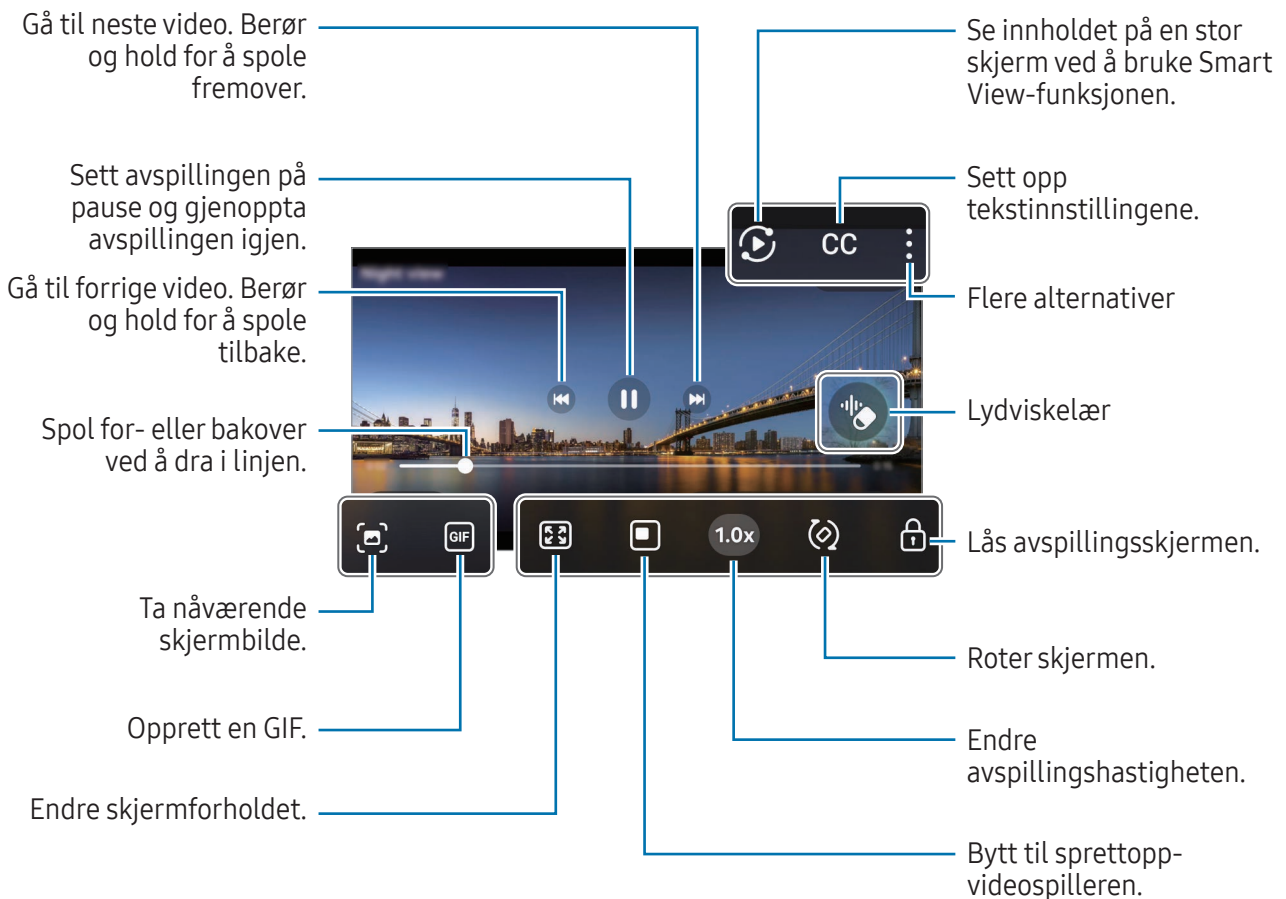

Dra opp eller ned på venstre side av avspillingskjernbildet for å justere lysskarpheten eller dra opp eller ned på høyre side av avspillingskjernbildet for å justere volumet.

Hvis du vil spole bak- eller forover, stryker du til venstre eller høyre på avspillingskjernbildet.

Se lysere og klarere videoer

Øk lysstyrken på skjermen og gjør farger mer livaktige når du spiller av videoer. Åpne **Innstillinger** og trykk på **Avanserte funksjoner** → **Videolysstyrke** → **Lys**.



- Denne funksjonen er bare tilgjengelig i enkelte apper.
- Bruk av denne funksjonen øker batteriforbruket.

Album

Åpne **Galleri**-appen, trykk på **Album** → Opprett-ikonet (+) og velg en albumtype.

- **Album:** Opprett nye album og legg til bilder og videoer manuelt.
- **Automatisk album:** Opprett album som automatisk samler inn bilder av personer du velger.
- **Gruppe:** Opprett en gruppe av relaterte album.
- **Delt album:** Opprett album som du kan dele med andre.
- **Delt familiealbum:** Opprett album som du kan dele med familien din.



Enkelte funksjoner er kanskje ikke tilgjengelige, avhengig av område eller modell.

Samlinger

Bilder og videoer blir sortert automatisk i kategoriene Historier, Skjermbilder, Personer, Posisjoner og Dokumenter.

Åpne **Galleri**-appen, trykk på **Samlinger** og velg en samling. Hvis du vil endre kategorier som vises på skjermen eller endre rekkefølgen til kategoriene, trykker du på **Rediger samlinger**.

Slette bilder eller videoer

Åpne **Galleri**-appen, berør og hold inne et bilde, en video eller et album for å slette og trykk deretter på **Slett**.

Bruke papirkurvfunksjonen

Bilder og videoer som du sletter, blir lagret midlertidig i papirkurven. Filene blir slettet etter et bestemt tidsrom.

For å få tilgang til filer i papirkurven åpner du **Galleri**-appen og trykker på **Meny** → **Papirkurv**. For å gjenopprette filer trykker du på **Velg**, velger filer og trykker så på **Gjenopprett**.

Bixby

Bixby er et brukergrensesnitt som hjelper deg med å bruke enheten på en mer praktisk måte. Du kan si hva du vil til Bixby. Bixby starter en funksjon du ber om, eller viser informasjonen du vil ha.

Gå til www.samsung.com/bixby for å få mer informasjon.



Bixby er bare tilgjengelig på enkelte språk og er kanskje ikke tilgjengelig i alle områder.

Aktivere Bixby

Mens du trykker på og holder inne sideknappen, sier du hva du vil til Bixby. For å bruke denne funksjonen, åpner du **Innstillinger** og trykker på **Avanserte funksjoner** → **Sideknapp** → **Trykk på og hold lenge** → **Bixby**.

Du kan også si aktiveringsfrasen «Hi, Bixby» eller «Bixby» og si hva du vil.

Angi en aktiveringsfrase

1 Åpne **Innstillinger** og trykk på **Avanserte funksjoner** → **Bixby** → **Taleregistrering**.

2 Velg en aktiveringsfrase du vil ha, under **Taleaktivering**.



Når du kjører denne appen for første gang, eller når du starter den på nytt etter å ha utført en tilbakestilling av dataene, må du følge instruksjonene på skjermen for å fullføre det innledende oppsettet.

Flervindu

(Bruke flere apper samtidig)

Kjør apper samtidig i delt skjerm-visning eller flere apper i sprettoppvisning.

 Enkelte apper støtter kanskje ikke denne funksjonen.

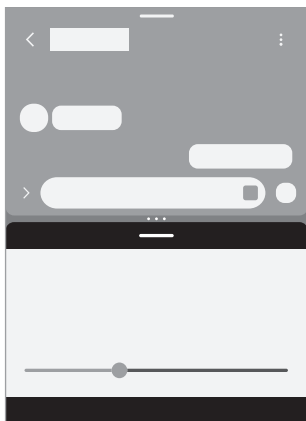

Delt skjerm-visning

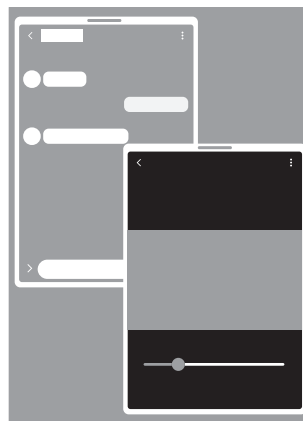

Sprettoppvisning

Starte Flervindu

- Nylige-knapp

Trykk på Nylige-knappen (|||), trykk på ikonet til en app og deretter på **Åpne i delt skjerm-visning** eller **Åpne i sprettoppvisning**.

- Stryk skjerm

Åpne **Innstillinger**, trykk på **Avanserte funksjoner** → **Flervindu** og så på **Stryk for delt skjerm** eller **Stryk for sprettoppvisning** for å slå den på.



- Dra sirklene (• • •) mellom appvinduene for å justere størrelsen på vinduene.
- Trykk på sirklene (• • •) mellom appvinduene og trykk på Legg til appar-ikonet (☆). De appene du bruker i delt skjerm-visning, lagres som et app-par.
- Dra flervinduhåndtaket (—) til et nytt sted og flytt appvinduet.
- Når du trykker på flervinduhåndtaket (—), vises de tilgjengelige menyene.

Samsung Internett

Surf på Internett for å lete etter informasjon og legg til bokmerker for favorittnettssidene dine, for å få enkel tilgang til dem.

- 1 Åpne **Internett**-appen.
- 2 Skriv inn nettadressen eller et søkeord, og trykk deretter på **Gå til**.

Hvis verktøylinjen ikke dukker opp, stryk litt nedover på skjermen.

For å veksle mellom faner trykker du på Faner-ikonet (☰) eller stryker til venstre eller høyre på adressefeltet.

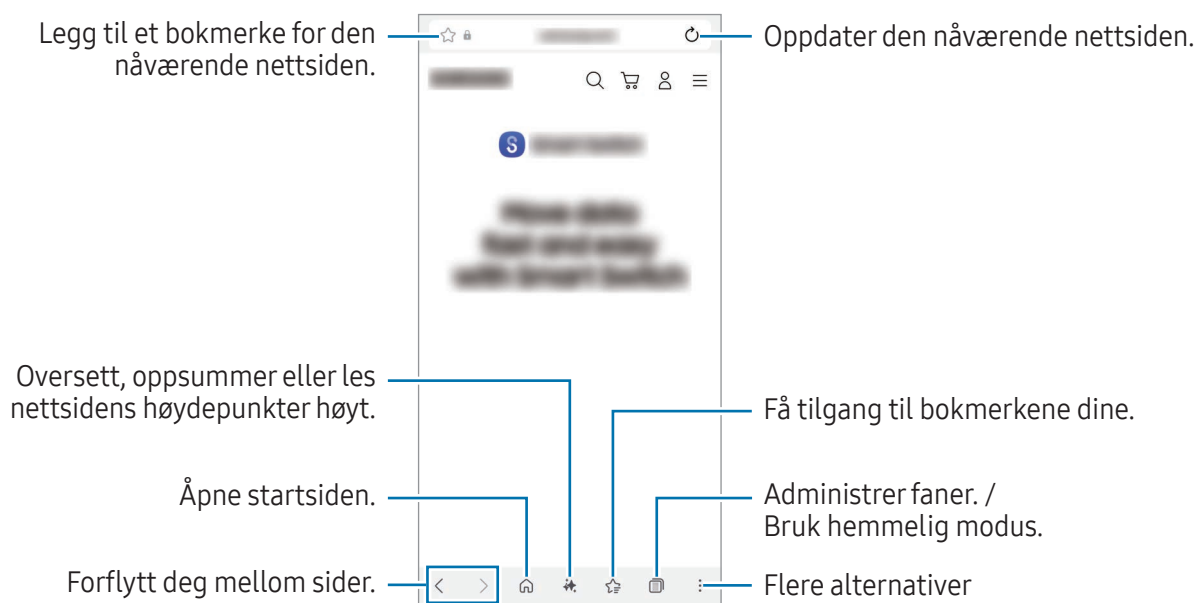

Bruke hemmelig modus

Hvis du angir et passord for hemmelig modus, kan du hindre at andre får tilgang til søkeloggen din, nettleserloggen din, bokmerker og lagrede sider.

- 1 Trykk på Faner-ikonet (☰) → Slå på hemmelig modus-ikonet (👁️).
- 2 Trykk på **Lås Hemmelig modus**-bryteren for å slå på funksjonen, trykk på **Start** og angi et passord for hemmelig modus.

I hemmelig modus endres fargen på verktøylinjene på enheten. Slå av hemmelig modus ved å trykke på Faner-ikonet (☰) → Faner-ikonet (☰).

Samsung Wallet

Innledning

Bruk forskjellige praktiske funksjoner i Samsung Wallet. Du kan foreta en betaling, bekrefte identiteten din gjennom de biometriske dataene dine, kontrollere billetter og ombordstigningskort med mer.

Du kan finne mer informasjon, for eksempel kort som støtter denne funksjonen, på www.samsung.com/samsung-wallet.

Åpne **Wallet**-appen og velg funksjonen du vil ha.



- Denne appen kan være utilgjengelig, avhengig av område.
- Enkelte funksjoner kan være utilgjengelige, avhengig av område.

Sette opp Samsung Wallet

Når du kjører denne appen for første gang, eller når du starter den på nytt etter å ha utført en tilbakestilling av dataene, må du følge instruksjonene på skjermen for å fullføre det innledende oppsettet.

- 1 Åpne **Wallet**-appen.
- 2 Logg på Samsung-kontoen og les og godta betingelsene.
- 3 Registrer fingeravtrykket ditt og en PIN-kode for å bruke dem når du foretar betalinger. Denne PIN-koden brukes til å bekrefte flere handlinger i Samsung Wallet, som å foreta betalinger og låse opp appen.

Bruke Samsung Pay

Registrer kort for Samsung Pay for å utføre både nettbaserte og andre transaksjoner.



- Når du skal foreta betalinger med Samsung Pay, kan det hende at enheten må være tilkoblet et Wi-Fi- eller mobilnett, avhengig av området.
- Denne funksjonen kan være utilgjengelig, avhengig av tjenesteleverandør eller modell.
- Prosedyrene for innledende oppsett og kortregistrering kan variere, avhengig av tjenesteleverandør eller modell.

Registrere kort

Åpne **Wallet**-appen og følg instruksjonene på skjermen for å fullføre kortregistreringen din.

Foreta betalinger

1 Dra et bilde av et kort nederst på skjermen oppover. Alternativt kan du åpne **Wallet**-appen. Stryk deretter til venstre eller høyre i kortlisten, og velg et kort som skal brukes.

2 Les fingeravtrykket ditt eller angi PIN-koden for betaling du har opprettet.

3 Berør baksiden av enheten mot kortleseren.

Betalingen utføres når kortleseren gjenkjenner kortinformasjonen.



- Det kan hende at betalinger ikke kan behandles, avhengig av nettverkstilkoblingen.
- Bekreftelsesmetoden for betalinger kan variere avhengig av kortleserne.

Kansellere betalinger

Du kan kansellere betalinger ved å besøke stedet der du foretok dem.

Stryk til venstre eller høyre i kortlisten, og velg kortet du brukte. Følg instruksjonene på skjermen for å fullføre kanselleringen av betalingen.

Bruke Samsung Pass

Registrer de biometriske dataene dine i Samsung Pass og bekreft identiteten din når du bruker tjenester som krever pålogging eller personopplysninger. Se [Samsung Pass](#) hvis du vil ha mer informasjon.

Bruke billetter

Legg til ombordstigningskort og billetter for kino, idrettsarrangementer med mer, for å få tilgang til og bruke dem på ett sted.

Samsung Health

Samsung Health hjelper deg med å administrere velværet og formen din. Sett deg treningsmål, se fremgangen din og hold oversikt over velværet og formen din. Du kan også sammenlikne oppføringene dine for skrittantall med andre Samsung Health-brukere og sjekke helsetips.

Åpne **Health**-appen. Gå til www.samsung.com/samsung-health for å få mer informasjon.

Samsung Notes

Innledning



Opprett notater ved å skrive inn tekst fra tastaturet eller ved å skrive eller tegne på skjermen for hånd. Du kan også sette inn bilder eller taleopptak i notatene dine.

 Enkelte funksjoner er kanskje ikke tilgjengelige avhengig av modellen.

Opprette notater

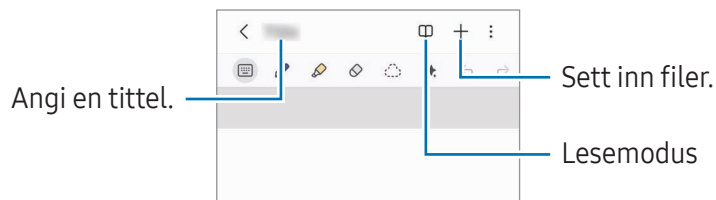
1 Åpne **Notes**-appen, trykk på Opprett-ikonet () og opprett deretter et notat.



2 Trykk på Tilbake-knappen () når du er ferdig med å skrive notatet, for å lagre det. Hvis du vil lagre notatet i et annet filformat, trykker du på Flere alternativer-ikonet () → **Lagre som**.

Slette notater

Berør og hold inne et notat du vil slette, og trykk på **Slett**.

Synkronisere notater

Du kan sjekke og redigere notatene på alle enhetene som er logget på samme Samsung-konto.

Åpne **Notes**-appen, trykk på Navigeringsskuff-ikonet (☰) → Innstillinger-ikonet (⚙️) og trykk deretter på bryteren **Synkroniser med Samsung Cloud** for å aktivere den.

Skrive notater med håndskrift

På noterings-skjermen kan du skrive eller tegne for hånd.

Du kan skrive for hånd i en større størrelse hvis du forstørrer skjermen ved å spre to fingre på den.

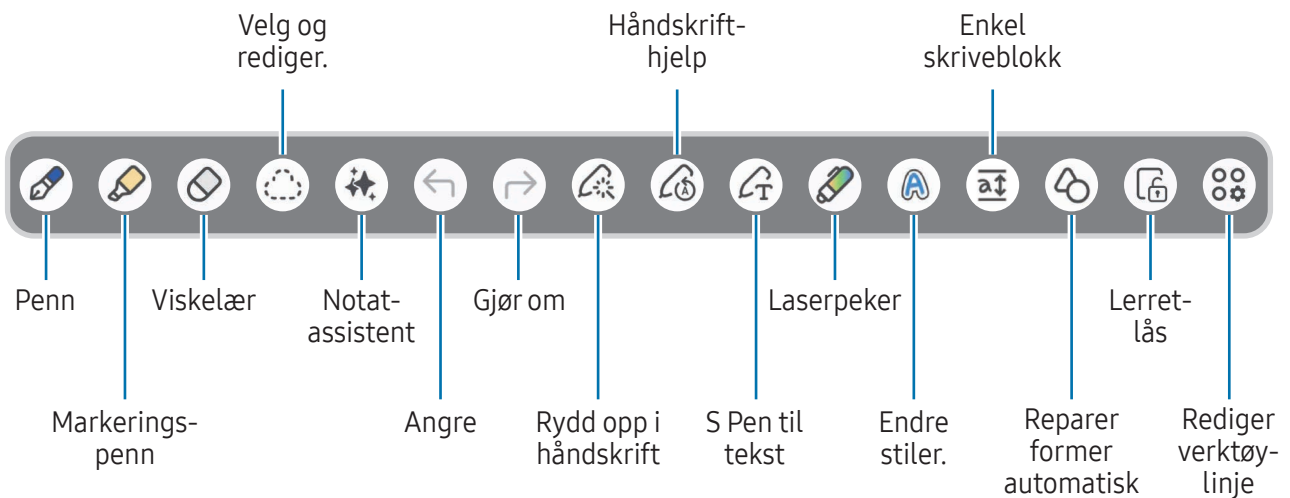

 Hvis fingerregistrering ikke fungerer på en modell som støtter S Pen, trykker du på Flere alternativer-ikonet (⋮) → **Slå på fingertegning.**

Bruke viskelæret

Trykk på Viskelærmodus-ikonet (◊) og velg et område du vil fjerne hvis du vil viske ut håndskrift fra et notat. Du kan også velge et område mens du trykker på og holder inne S Pen-knappen.



Hvis du vil endre viskelærtypen, trykker du én gang til på Viskelærmodus-ikonet (◊).

- **Strekviskelær:** Slett linjen du valgte.
- **Områdeviskelær:** Slett bare området du velger. Du kan justere størrelsen på viskelæret ved å dra i størrelsesjusteringslinjen.

 Selv med et mindre viskelær kan det hende at du ikke kan fjerne det ønskede området helt nøyaktig.

Redigere håndskrevne notater

Rediger håndskrevne notater med forskjellige redigeringsalternativer som klipping, flytting eller endring av størrelse.

- 1 Trykk på Valgmodus-ikonet () hvis det finnes håndskrift på notatet.
Hvis du vil endre formen på utvalget, trykker du én gang til på Valgmodus-ikonet (.
- 2 Trykk på eller tegn en linje rundt inndataene du vil velge.
 - Hvis du vil flytte elementet til en annen plassering, velger du det og drar det til en ny plassering.
 - For å endre størrelsen på utvalget trykker du på inndataene og drar i et hjørne av rammen som vises.
- 3 Rediger inndataene ved hjelp av de tilgjengelige alternativene.

Rette inn håndskrift eller konvertere til tekst

For å rette opp håndskriften eller tegninger vannrett trykker du på Rydd opp i håndskrift-ikonet () → **Rett inn håndskrift.**

For å erstatte håndskriften med den konverterte teksten trykker du på Rydd opp i håndskrift-ikonet () → **Konverter til tekst.** Når forhåndsvisingsskjermen vises, trykker du på **Legg til i** og velger et alternativ du vil ha.

Hvis du vil erstatte håndskriften med tekst med en gang, trykker du på S Pen til tekst-ikonet () og skriver deretter på skjermen med S Pen.

Endre stiler

Du kan endre stilen til håndskriften og tegningene dine.

Når du har skrevet eller tegnet på skjermen, trykker du to ganger på Endre stil-ikonet () og velger foretrukket farge eller linjetykkelse. Deretter trykker du der du vil endre stilen.

Bruke den enkle skriveblokken

På skjermen for notatskriving trykker du på Enkel skriveblokk-ikonet (). Innskrivingsfeltet forstørres og vises som den enkle skriveblokken.

Reparere former automatisk

Trykk på Reparer former automatisk-ikonet () og tegn en form. Formen blir reparert.

Ta opp talenotater

Ta opp tale mens du oppretter et notat, så blir innholdet synkronisert med opptaket.

Trykk på Sett inn-ikonet (+) → **Taleopptak** på noteringsskjermen og opprett et notat.

Velg et notat fra listen og trykk på Åpne taleopptak-ikonet (⏮) → Spill av-ikonet (▶) for å spille av opptaket. Nå vises innholdet du opprettet under opptaket, på skjermen sammen med opptaket.

Feste et notat til startskjermbildet

Fest et notat til startskjermbildet for å sjekke det eller åpne og redigere det.

- 1 Åpne **Notes**-appen.
- 2 Velg et notat og trykk på Flere alternativer-ikonet (⋮) → **Legg til i** → **Startskjerm** → **Legg til**. Notatet legges til på startskjermbildet.

Klippe ut innhold

Du kan legge til innhold, som en nettsidekobling eller et bilde, i et notat.

- 1 Når du vil klippe ut innhold mens du bruker appene **Samsung Internett**, eller **Galleri**, åpner du **Notes**-appen i delt skjerm-visning eller i sprettoppvisning. For mer informasjon om delt skjermvisning eller sprettoppvisning kan du se [Flervindu](#).
Du kan også dobbelttrykke på skjermen mens du trykker på og holder S Pen-knappen, eller du kan åpne Luftkommandopanelet og trykke på **Opprett notat**.
Alternativene du kan bruke, vises nederst på skjermen for notatredigering.
- 2 Velg et alternativ du vil ha.

Samsung Members

Samsung Members tilbyr støttetjenester til kunder, som diagnostisering av enhetsproblemer, og lar brukerne sende inn spørsmål og feilrapporter. Du kan også dele informasjon med andre i Galaxy-brukernes fellesskap eller sjekke de siste nyhetene og tipsene. Samsung Members kan hjelpe deg med å løse problemer du kan støte på mens du bruker enheten din.

Åpne **Members**-appen.

Hvis du har spørsmål mens du bruker Samsung-apper, går du til appens innstillingsmeny og velger alternativet kontakt oss.

- **Oppdag:** Du kan få offisiell informasjon fra Samsung, for eksempel Galaxy-produktlanseringer og nyhetsbrev.
- **Fellesskap:** Du kan kommunisere med andre Galaxy-brukere om forskjellige emner og dele informasjon med dem.
- **Brukerstøtte:** Du kan bruke kundestøttetjenester, for eksempel tilbakemelding eller telefondiagnose som kan hjelpe deg med å sjekke om enheten fungerer riktig.

 Tilgjengelige funksjoner kan variere avhengig av enhetens programvareversjon, appversjon eller modell.

Samsung Kids

Du kan begrense barns tilgang til visse apper, angi brukstidene deres og sette opp innstillinger for å gi et underholdende og trygt miljø for barn når de bruker enheten.

Åpne **Innstillinger** og trykk på **Apper** → **Samsung Kids** → **Åpne**. Når du starter Samsung Kids for første gang, eller etter å ha utført en tilbakestilling av dataene, må du følge instruksjonene på skjermen for å fullføre konfigureringen.

Velg appene du vil bruke på Samsung Kids-startskjerm bildet.

 Den forhåndsinnstilte låsemetoden eller den opprettede PIN-koden brukes når du slår **Foreldrekontroller**-funksjonen på eller lukker Samsung Kids.

Bruke foreldrekontrollfunksjoner

Du kan sette opp innstillingene til Samsung Kids og sjekke brukerloggen.

På skjermbildet til Samsung Kids trykker du på Flere alternativer-ikonet (⋮) → **Foreldrekontroller** og angir opplåsingskoden.

Lukke Samsung Kids

For å lukke Samsung Kids trykker du på Tilbake-knappen (<) eller trykker på Flere alternativer-ikonet (⋮) → **Lukk Samsung Kids** og oppgir deretter opplåsingskoden.

Samsung Global Goals

Bærekraftsmålene, som ble opprettet av generalforsamlingen i FN i 2015, består av mål som er rettet mot å skape et bærekraftig samfunn. Disse målene legger til rette for å gjøre slutt på fattigdom, bekjempe ulikheter og stoppe klimaendring.

Med Samsung Global Goals, kan du finne ut mer om bærekraftsmålene og bli med på å skape en bedre fremtid.

Samsung TV Plus

Velg kanalene du vil se som på en TV, og se på diverse videoinnhold kostnadsfritt.

Åpne **TV**-appen.



Denne appen kan være utilgjengelig, avhengig av tjenesteleverandør eller modell.

Samsung Find

Du kan også finne enheten selv om den ikke er tilkoblet et nettverk. Du kan også dele plasseringen din med andre personer som du angir på forhånd.

Åpne **Find**-appen.

Samsung Shop

Samsung Shop er mobilhandelstjenesten fra Samsung. Få tilbud eller informasjon om Samsung og deres partners produkter og tjenester.

Åpne **Samsung Shop**-appen.



Denne appen kan være utilgjengelig, avhengig av tjenesteleverandør eller modell.

Samsung News

Få overskriftene og siste nytt fra forskjellige kilder. Du kan velge og følge forskjellige emner og kilder som interesserer deg.

Start Samsung News på en av disse måtene.

- Åpne **Nyheter**-appen.
- Stryk til høyre på startskjermbildet. Hvis Samsung News-skjermen ikke vises, åpner du **Innstillinger** og trykker på **Startskjerm** → **Legg til medieside på startskjerm** → **Samsung News**. Du kan også berøre og holde et tomt område på startskjermbildet, stryke til høyre og deretter trykke på **Samsung News**.
- Trykk på News-widgeten på startskjermbildet. Hvis widgeten ikke er på startskjermbildet trykker du på Flere alternativer-ikonet (☰) → **Innstillinger** → **Legg til widget på startskjerm** → **Legg til** på Samsung News-skjermbildet. Du kan også berøre og holde et tomt område på startskjermbildet, trykke på **Widgeter** → **Nyheter**, velge en widget og trykke på **Legg til**.



Tilgjengelige funksjoner kan variere avhengig av enhetens programvareversjon, appversjon eller modell.

Galaxy Store

Du kan kjøpe eller laste ned forskjellige apper, spill, temaer eller betalte tjenester.

Åpne **Store**-appen.



Tilgjengelige funksjoner kan variere avhengig av enhetens programvareversjon, appversjon eller modell.

Kjøpe eller laste ned innhold

Se på innhold etter kategori, eller trykk på Søk-ikonet (Q) for å søke etter et søkeord. Kjøp eller last deretter ned innholdet du vil ha.

Administrere appene og innholdet

På Galaxy Store-skjermen, trykker du på **Meny** → **Mine apper**. Du kan sjekke det kjøpte eller nedlastede innholdet og installere tilbake innhold som har blitt slettet fra enheten.

For å se etter tilgjengelige oppdateringer for appene trykker du på **Meny** → **Oppdateringer**. Hvis du vil oppdatere, trykker du på Oppdater-ikonet (↻) ved siden av appene du vil ha eller trykker på **Oppdater alle** for å oppdatere alle samtidig.



Som standard er automatiske oppdateringer bare angitt til å kjøre når tilkoblet et Wi-Fi-nettverk. Hvis du vil endre innstillinger for automatisk oppdatering, trykker du på **Meny** → Innstillinger-ikonet (⚙️) → **Oppdater apper automatisk** og velger et alternativ.

Legge til betalingsmetoder eller sjekke kjøpshistorikken

På Galaxy Store-skjermbildet, trykker du på **Meny** → **Betalingsmetoder** og legger til en betalingsmetode som et kredittkort. Du kan bruke den registrerte betalingsmetoden til å kjøpe betalt innhold i **Galaxy Store**.

Hvis du vil sjekke betalingshistorikken, trykker du på **Meny** → **Kvitteringer**.

Galaxy Wearable

Ved å bruke Galaxy Wearable-appen kan du administrere de kroppsnære enhetene dine. Når du kobler telefonen til den kroppsnære enheten, kan du tilpasse innstillingene og appene til den kroppsnære enheten.

Åpne **Wearable**-appen.

Trykk på **Start** for å koble telefonen til den kroppsnære enheten. Følg instruksjonene på skjermen for å fullføre oppsettet. Du finner mer informasjon i den kroppsnære enhetens brukerveiledning om hvordan du kobler til og bruker den kroppsnære enheten sammen med enheten.

PENUP (Galaxy S26 Ultra)

PENUP er en sosial nettverkstjeneste for deling av kunst som er tegnet med S Pen. Publisert kunstverkene dine, sjekk andres kunstverk og få nyttige tegnetips.

Åpne **PENUP**-appen.

Kalender

Administrer tidsplanen din ved å legge inn kommende aktiviteter i kalenderen.

Åpne **Kalender**-appen og trykk på Legg til hendelse-ikonet (+) eller dobbelttrykk på en dato. Hvis datoen allerede har lagrede hendelser eller oppgaver, trykker du på datoen og deretter på Legg til hendelse-ikonet (+).

Synkronisere hendelser med kontoene dine

- 1 Åpne **Innstillinger**, trykk på **Kontoer og sikkerhetskopii** → **Administrer kontoer** og velg deretter en konto du vil synkronisere med.
- 2 Trykk på **Synkroniser konto** og trykk deretter på **Kalender**-bryteren for å slå den på.

For å legge til kontoer å synkronisere med, åpner du **Kalender**-appen og trykker på Navigeringsskuff-ikonet (☰) → **Administrer kalendere** → Flere alternativer-ikonet (⋮) → **Legg til konto**. Så velger du en konto som skal synkroniseres med, og logger på.

Reminder

Registrer gjøremål som påminnelser og bli varslet i henhold til betingelsen du angir.

Åpne **Innstillinger** og trykk på **Apper** → **Reminder** → **Åpne**. Reminder-skjermbildet vises, og Reminder-app-ikonet (📌) legges til på appskjermbildet.

- For å motta mer nøyaktige varsler kan du koble enheten til et Wi-Fi- eller mobilnett.
- GPS-funksjonen må være slått på for å bruke posisjonspåminnelse. Posisjonspåminnelser kan være utilgjengelig avhengig av modell.





Bruk Reminder

Åpne **Reminder**-appen.

- For å opprette påminnelser, trykker du på **Legg til påminnelse**.
- For å fullføre påminnelser trykker du på Avmerkingsboks-ikonet (○) eller velger en påminnelse og trykker på **Fullfør**.
- For å gjenopprette påminnelser trykker du på **Fullført**, velger en påminnelse som skal gjenopprettes og trykker deretter på **Gjenopprett**.
- Hvis du vil slette en påminnelse, velger du en påminnelse og trykker på **Slett**.

Lydopptaker

Ta opp eller spill av taleopptak.

- 1 Åpne **Lydopptaker**-appen.
- 2 Trykk på Opptak-ikonet () for å starte opptaket. Snakk direkte inn i mikrofonen.
 - Trykk på Pause-ikonet () for å sette opptaket på pause.
 - Under taleopptak kan du trykke på Legg til bokmerke-ikonet () for å sette inn et bokmerke.
- 3 Trykk på Stopp-ikonet () for å fullføre opptaket.
- 4 Angi et filnavn, og trykk på **Lagre**.

Endre opptaksmodus

Trykk på Navigeringsskuff-ikonet () → Innstillinger-ikonet () → **Opptaksmodus** og velg en modus.

- **Standard:** Dette er standard opptaksmodus.
- **Intervju:** Enheten tar opp lyd fra toppen og bunnen av enheten ved høyt volum mens volumet på lydene fra sidene begrenses.

Spille av valgte taleopptak

Når du går gjennom intervjuopptak, kan du slå av eller på bestemte lyder i opptaket.

- 1 Velg et taleopptak som er tatt opp i intervjumodus.
- 2 Hvis du vil slå av lyden på bestemte lydkilder, trykker du på **PÅ** for retningen som du vil slå av lyd fra.
Ikonet endres til **AV**, og lyden blir slått av.

Mine filer

(Sjette og administrere filene)

Få tilgang til og administrer forskjellige filer som er lagret på enheten.

Åpne **Mine filer**-appen.

For å se etter unødvendige data og frigjøre enhetens lagringsplass trykker du på **Administrer lagring**.

Trykk på **Søk** for å søke etter filer eller mapper.

Klokke





Still inn alarmklokker, se hva klokken er i forskjellige byer rundt i verden, ta tiden på en hendelse eller still inn en spesifikk varighet.

Åpne **Klokke**-appen.

Kalkulator

Utfør grunnleggende aritmetiske eller vitenskapelige beregninger.

Åpne **Kalkulator**-appen.

-  : Sjekk beregningslogg. Du kan tømme loggen ved å trykke på **Tøm logg**. Du kan lukke beregningsloggpanelet ved å trykke på Tastatur-ikonet (.
-  : Bruk enhetskonverteringsverktøyet. Du kan konvertere diverse verdier, som areal, lengde eller temperatur, til andre enheter.
-  : Vis den vitenskapelige kalkulatoren.

Vær

Du kan sjekke værinformasjonen for det aktuelle stedet ditt eller spesifikke steder som du angir.



- For å få værinformasjon for det aktuelle stedet ditt, må du slå på GPS-funksjonen og gi Vær-appen tillatelse til å samle inn og bruke din aktuelle lokasjon.
- For å få nøyaktig værinformasjon må du gi Vær-appen tilgang til stedet ditt.
- Tilgjengelige funksjoner kan variere avhengig av enhetens programvareversjon, appversjon eller modell.

Starte Vær

Start Vær på en av disse måtene.

- Trykk på Vær-widgeten på startskjerm bildet. Hvis widgeten ikke er på skjermen, berører og holder du et tomt område på startskjerm bildet, trykker på **Widgeter** → **Vær**, velger en widget og trykker på **Legg til**.
- Åpne **Vær**-appen. Hvis appen ikke er på skjermen, trykker du på **Søk** på Appskjerm bildet **Vær** og starter appen. Hvis du vil legge til appikonet på Appskjerm bildet, går du til Vær-skjerm bildet, trykker på Vær-menyen og bylisteikonet (☰) → Flere alternativer-ikonet (⋮) → **Innstillinger** og trykker på **Vis Vær på Apper-skjermen**-bryteren for å slå den på.

Bruke hovedfunksjoner

- For å legge til steder du vil sjekke været for, trykker du på Søke-ikonet (Q) på Vær-skjerm bildet.
- For å angi et primærsted som skal vises i widgeten, berører og holder du widgeten og trykker deretter på **Innstillinger**. Trykk deretter på **Endre**, velg stedet og trykk deretter på **Lagre**.
- For å få tilpasset værmelding i henhold til søvnmønstrene, aktivitetene dine med mer, går du til Vær-skjerm bildet og trykker på Vær-menyen og byliste-ikonet (☰) → Flere alternativer-ikonet (⋮) → **Innstillinger** og trykker på **Tilpasningstjeneste**-bryteren for å slå den på.

Gaming Hub

Gaming Hub samler spillene du har lastet ned, på ett sted. Du kan bla gjennom populære spill fra forskjellige genre og se etter de siste trendene. Du kan også spille spill uten å installere dem på enheten gjennom Instant Plays.

Åpne **Gaming Hub**-appen.

 Tilgjengelige funksjoner kan variere avhengig av enhetens programvareversjon, appversjon eller modell.

Spille nedlastede spill

Spill som er lastet ned fra **Play Butikk** og **Galaxy Store**, vises automatisk på Gaming Hub-skjermbildet. Du kan også laste ned spill fra Gaming Hub ved å trykke på spill med Last ned-ikonet (↓).

Åpne Gaming Hub-skjermbildet, velg ønsket spill.

Hvis spillene dine ikke er der, trykker du på **Mine spill** → Flere alternativer-ikonet (⋮) → **Legg til spill**.

For å bokmerke innhold du bruker ofte når du spiller spill, som bilder eller apper, går du til Gaming Hub-skjermbildet og trykker på Flere alternativer-ikonet (⋮) → **Bokmerker** → Legg til bokmerke-ikonet (+).

Spille Instant Plays

På Gaming Hub-skjermbildet velger du spillet med Instant Plays-ikonet (⚡).

Sjekke hendelser

På Gaming Hub-skjermbildet, trykker du på Hendelser-ikonet (🎁). Du kan sjekke varsler om forskjellige spillrelaterte hendelser og eksklusive fordeler for Galaxy Store-brukere.

Game Booster

(Konfigurere spillmiljøet ditt)



Du kan spille spill i et bedre miljø med Game Booster. Du kan bruke Game Booster mens du spiller.

Du åpner Game Booster-panelet mens du spiller ved å trykke på Game Booster-ikonet (⊕) nederst på skjermen. Hvis ikonet er skjult, drar du oppover fra nederst på skjermen for å vise den.

Bruke Game Booster-alternativer

Åpne Game booster-panelet og bruk følgende alternativer. Du kan sjekke enhetens systemstatus øverst på Game Booster-panelet.

- **Ytelse:** Fokuserer på å gi deg høy ytelse mens du spiller. Hvis du bruker denne modusen, kan enheten bli varm på grunn av økt batteriforbruk.
- **Balansert:** Balanserer ytelsen og batteritiden.
- **Batterisparing:** Sparer batteristrøm mens du spiller.
- **Spillmodus:** Slå spillmodusen du angir, av eller på.
- **Systemovervåkning:** Viser systemovervåkning på skjermen.
- **Flytende meny:** Viser den flytende menyen som har snarveier til ofte brukte alternativer på skjermen. Den flytende menyen vil vises når du lukker Game Booster-panelet. For å redigere snarveier på menyen berører og holder du den flytende menyen.
- **Berøringsforsterker:** Øk skjermens berøringsfølsomhet for bedre berøringsregistrering når du spiller spill.
- **Berøringsbeskyttelse:** Lås skjermen mens spillet spilles. For å låse opp skjermen drar du låseikonet i hvilken som helst retning.
- **Skjerm bilde:** Ta skjerm bilder.
- **Ta opp:** Ta opp spilleøktene. For å stoppe opptaket trykker du på Stopp-ikonet (■).
- **Blokker navigeringsknapper:** Skjul knappene på navigeringslinjen. For å vise knappene trykker du på Lås navigeringsknappen-ikonet (🔒) på navigeringslinjen.

- **Blokker kantpanel:** Skjul kantpanelhåndtaket mens spillet spilles.
 - **Blokker automatisk lysstyrke:** Deaktiver automatisk justering av skjermens lysstyrke mens spillet spilles.
 - **Blokker Bixby:** Slå av Bixby mens spillet spilles.
 -  : Rediger alternativene og listen over apper som spilles i sprettoppvinduer.
 -  : Konfigurer innstillinger for Game Booster.
-  • Tilgjengelige funksjoner kan variere, avhengig av spillet.
- Spillytelsen kan være begrenset for å regulere enhetens temperatur hvis temperaturen stiger over et visst nivå.
 - Batteristrømeffektiviteten kan variere fra spill til spill.

Åpne apper i sprettoppvinduer mens du spiller

Du kan åpne apper i sprettoppvinduer mens du spiller.

Trykk på Game Booster-panelet og velg en app i listen over apper.

SmartThings

Styr og administrer smartapparater og IoT-produkter (tingenes Internett).

Åpne **SmartThings**-appen. For mer informasjon, kan du trykke på **Meny** → **Slik brukes**.

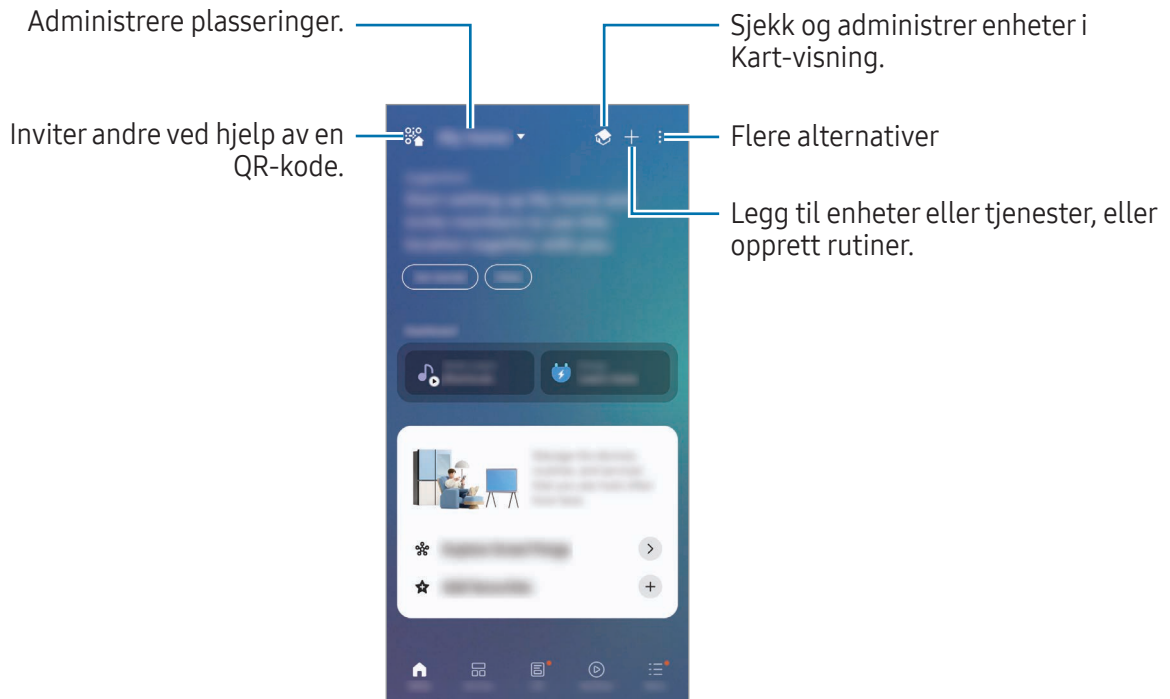

- **Start:** Legg til og administrer ofte brukte enheter, rutiner eller tjenester.
- **Enheter:** Legg til eller administrer enheter.
- **Hverdagen:** Bruk forskjellige tjenester, som å sjekke status eller energibruk, og spare energi ved å bruke KI-energimodus.
- **Rutiner:** Legg til eller administrer rutiner.
- **Meny:** Sjekk nyttig informasjon, støttede enheter, hvordan du bruker visse funksjoner med mer.



- Enhetene du kan koble til, kan variere avhengig av område. De tilgjengelige funksjonene kan variere, avhengig av den tilkoblede enheten.
- Separate problemer eller defekter på tilkoblede enheter dekkes ikke av Samsung-garantien. Hvis det oppstår problemer eller defekter på de tilkoblede enhetene, må du kontakte produsenten av den aktuelle enheten.

Dele innhold



Du kan dele innhold ved å bruke diverse delingsalternativer. Nedenfor ser du et eksempel på hvordan du kan dele bilder.

- 1 Åpne **Galleri**-appen og velg et bilde.
- 2 Trykk på Del-ikonet () og velg en delemetode du vil ha.

 Det kan påløpe ekstra kostnader når du deler filer via mobilnettet.

Quick Share

Del innhold med enheter i nærheten eller personer fra kontaktene dine.

- 1 Åpne **Galleri**-appen og velg et bilde.
- 2 På den andre enheten åpner du **Innstillinger** og trykker på **Tilkoblede enheter** → **Quick Share** → **Hvem kan dele med deg** → **Enheterne dine, Kontakter** eller **Alle** → **Ferdig**.
- 3 Trykk på Del-ikonet () → **Quick Share** og velg en enhet som du vil overføre bildet til.
 - For å dele koblingen med en QR-kode trykk på **QR-kode/kobling** og skann QR-koden.
 - For å dele med kontakter trykker du på **Del med kontakter**.
 - For å dele kryptert innhold trykker du på Flere alternativer-ikonet () → **Slå på Privat deling**. Delt innhold kan ikke lagres, kopieres eller videresendes av mottakeren.
- 4 Godta forespørselen om filoverføring på den andre enheten.

Angi hvem som kan finne telefonen din

Angi hvem som har tillatelse til å finne og sende innhold til telefonen din.

- 1 Åpne **Innstillinger** og trykk på **Tilkoblede enheter** → **Quick Share** → **Hvem kan dele med deg**.
- 2 Velg et alternativ.
 - **Ingen**: Ikke tillat at andre finner telefonen din.
 - **Enheterne dine**: Andre enheter som er logget på den samme Samsung- eller Google-kontoen, kan finne telefonen din.
 - **Kontakter**: Del med personer som er lagret i kontaktene dine.
 - **Alle**: Gi alle enheter i nærheten tillatelse til å dele med telefonen din.

Music Share

Med Music Share-funksjonen kan du dele Bluetooth-høytaleren som allerede er tilkoblet telefonen din, med en annen person. Du kan også lytte til den samme musikken på dine Galaxy Buds og en annen persons Galaxy Buds.

Denne funksjonen er bare tilgjengelig på enheter som støtter Music Share-funksjonen.

Dele en Bluetooth-høytaler

Åpne **Innstillinger** på telefonen og trykk på **Tilkoblede enheter** → **Music Share**, og trykk deretter på bryteren for å slå den på.

Følg instruksjonene på skjermen for å dele Bluetooth-høytaleren.

Lytte til musikk sammen med Galaxy Buds

Dere kan lytte til musikk på telefonen din, via ørepluggene dine og ørepluggene til vennen din.

Denne funksjonen støttes bare på Galaxy Buds-serien.

- 1 Sørg for at alle telefoner og alle ørepluggpar er tilkoblet.
Se [Koble sammen med andre Bluetooth-enheter](#) for informasjon om hvordan du kobler til.
- 2 Åpne **Innstillinger** på telefonen til vennen din, trykk på **Tilkoblede enheter** og trykk deretter på **Music Share**-bryteren for å slå den på.
Du kan bruke flere funksjoner, for eksempel velge hvem du vil dele enheten din med, ved å trykke på **Music Share**.
- 3 Åpne hurtiginnstillingspanelet på telefonen og trykk på **Medieutdata**.
- 4 Velg din venns Buds fra listen over oppdagede enheter.
- 5 Godta tilkoblingsforespørselen på telefonen til vennen din.
Når du spiller av musikk via telefonen din, kan dere lytte til den sammen via begge ørepluggsettene.

Smart View

(Speiling på en TV-skjerm)

Se telefonens viste innhold på en stor skjerm ved å koble den til en skjermspeilingsaktivert TV eller skjerm.

1 Åpne hurtiginnstillingspanelet og trykk på **Smart View**.

2 Velg en enhet som skal avspeile telefonskjermen.



Når du spiller av en video med Smart View, varierer oppløsningen avhengig av TV-modellen.

Sende apper til skjermen

Vis bare videoen på den tilkoblede skjermen mens du sjekker private meldinger eller bruker andre funksjoner på telefonen din samtidig.

Åpne appen for å sende en video på den tilkoblede skjermen og trykk på Smart View-ikonet (▶) → Appsending-ikonet (📱).



Enkelte apper støtter kanskje ikke denne funksjonen.

Samsung DeX

Ved å bruke Samsung DeX kan du bruke mobiltelefonen som en datamaskin ved å koble mobiltelefonen til en ekstern skjerm, for eksempel en TV eller skjerm. Mens du bruker Samsung DeX, kan du også bruke mobilenheten.

Gå til www.samsung.com/samsung-dex for å få mer informasjon.



- Når du starter eller avslutter Samsung DeX, kan apper som kjører, lukkes.
- Enkelte apper eller funksjoner er kanskje ikke tilgjengelig når du bruker Samsung DeX.

Trådløse tilkoblinger til eksterne skjermer

Åpne **Innstillinger** på mobilen din og trykk på **Tilkoblede enheter** → **Samsung DeX** → **Koble til trådløst**. Følg instruksjonene på skjermen for å fullføre tilkoblingen. Noen TV-er eller skjermer påvises bare når skjerm speilingsmodusen er slått på.

Kabelbaserte tilkoblinger til eksterne skjermer

Du kan koble mobilenheten til en ekstern skjerm ved hjelp av en HDMI-adapter (USB Type-C til HDMI).



- Bruk bare offisielt Samsung DeX-støttet tilleggsutstyr som leveres av Samsung. Ytelsesproblemer og feil som forårsakes av bruk av tilleggsutstyr som ikke er offisielt støttet, dekkes ikke av garantien.

Styre Samsung DeX-skjermen

Bruk de følgende metodene til å styre Samsung DeX-skjermen på en ekstern skjerm.

- Styre med eksternt tastatur og ekstern mus

Du kan bruke trådløst tastatur/mus.



- Du kan angi at musepekeren flyter fra den eksterne skjermen til skjermen på mobilenheten. Åpne **Innstillinger**, velg **Tilkoblede enheter** → **Samsung DeX** → **Tilkoblet skjerm** og velg deretter **Flytmarkør til telefon**-bryteren for å slå den på.

- Bruke mobilenheten som en styreflate

Trykk på Styreflate-ikonet () på navigeringslinjen til mobilenheten. Hvis du har angitt at navigeringslinjen skal bruke **Strykebevegelser**, åpner du varselspanelet og trykker på **Bruk telefonen som styreflate**.

- Bruke tastaturet på skjermen

Når du skriver inn tekst for å sende meldinger, skrive notater eller utføre andre oppgaver, vises et tastatur automatisk på skjermen til mobilenheten uten å koble til et eksternt tastatur.

Google-apper

Google har apper for underholdning, sosiale nettverk og bedrifter. Du trenger kanskje en Google-konto for å få tilgang til enkelte apper.

Du kan gå inn på hjelpemenyen for hver enkelt app for å finne mer informasjon om den.

- **Chrome:** Søk etter informasjon og se på nettsider.
- **Gmail:** Send eller motta e-postmeldinger via Google Mail-tjenesten.
- **Maps:** Finn posisjonen din på kartet, søk på verdenskartet og få tilgang til posisjonsinformasjon for ulike steder nær deg.
- **YT Music:** Få glede av forskjellig musikk og videoer fra YouTube Music. Du kan også få tilgang til musikk-samlingene som er lagret på enheten, og spille av dem.
- **Google TV:** Kjøp eller lei videoer, for eksempel filmer og TV-programmer, fra **Play Butikk**.
- **Disk:** Lagre innholdet i nettskyen, få tilgang til det fra hvor som helst og del det med andre.
- **YouTube:** Se på eller opprett videoer og del dem med andre.
- **Google:** Søk etter elementer på Internett eller på enheten.
- **Meet:** Ring videosamtaler eller opprett eller bli med på videomøter.
- **Meldinger:** Send og motta meldinger på enheten eller datamaskinen, og del forskjellig innhold, for eksempel bilder og videoer.
- **Gemini:** Chat med Gemini for å bruke forskjellige funksjoner, som å søke etter informasjon, skape egendefinerte bilder eller skrive innhold.



Noen apper kan være utilgjengelige, avhengig av tjenesteleverandør eller modell.

Innstillinger

Innledning

Tilpass enhetsinnstillingene.

Trykk på **Innstillinger** på appskjermbildet. Alternativt kan du åpne hurtiginstillingspanelet og trykke på Innstillinger-ikonet (⚙️).

Hvis du vil søke etter innstillinger ved å skrive inn søkeord, kan du trykke på **Søk**. Du kan også søke etter innstillinger ved å velge et emne.

Logg på Galaxy-enheten

Logg på Samsung-kontoen din og administrer den.

På Innstillinger-skjermbildet må du trykke på **Logg på Galaxy-enheten**.

Tilkoblinger

Alternativer

Endre innstillinger for tilkoblinger, som Wi-Fi-funksjonen og Bluetooth.

Trykk på **Tilkoblinger** på Innstillinger-skjermbildet.

- **Wi-Fi:** Slå på Wi-Fi-funksjonen for å koble til et Wi-Fi-nettverk og få tilgang til Internett eller andre nettverksenheter. Se [Wi-Fi](#) hvis du vil ha mer informasjon.
- **Bluetooth:** Du kan bruke Bluetooth til å utveksle data- eller mediefiler med andre Bluetooth-aktiverede enheter. Se [Bluetooth](#) hvis du vil ha mer informasjon.
- **NFC og kontaktløse betalinger:** Les NFC-tagger (nærfeltskommunikasjon) som inneholder informasjon om produkter. Du kan også bruke denne funksjonen til å utføre betalinger og kjøpe billetter for transport eller arrangementer etter nedlasting av de nødvendige appene. Se [NFC og kontaktløse betalinger](#) hvis du vil ha mer informasjon.

- **Ultrabredbånd (UWB):** Slå på UWB-funksjonen.
- **Flymodus:** Angi at alle Wi-Fi-funksjoner skal slås av på enheten. Du kan bare bruke tjenester som ikke er avhengige av en nettverkstilkobling.



Følg retningslinjene som er gitt av flyselskapet, og instruksjonene til flypersonellet. I tilfeller hvor det er tillatt å bruke enheten, må du alltid bruke den i flymodus.

- **SIM-kortadministrator:** Aktiver SIM-kortene og tilpass SIM-kortinnstillingene. Se [SIM-kortadministrator](#) hvis du vil ha mer informasjon.
- **Mobilnett:** Konfigurer innstillingene for mobilnettet ditt.
- **Databruk:** Hold oversikt over databruken din, og tilpass innstillingene etter en eventuell begrensning. Du kan angi at enheten skal deaktivere mobildatatilkoblingen automatisk når mengden mobildata du har brukt, når den angitte grensen din.

Du kan slå på datasparingsfunksjonen for å unngå at enkelte apper som kjører i bakgrunnen, sender eller mottar data. Se [Datasparing](#) hvis du vil ha mer informasjon.

Du kan også angi at apper bare skal bruke Wi-Fi eller mobildata, eller begge deler. Se [Tillatte nettverk for apper](#) hvis du vil ha mer informasjon.

- **Mobil Wi-Fi-sone og Internettdeling:** Du kan bruke telefonen din som en mobil Wi-Fi-sone for å dele enhetens tilkobling til mobildata med andre enheter. Hvis du vil ha mer informasjon om mobil Wi-Fi-sone, kan du se [Mobil Wi-Fi-sone](#).



Det kan påløpe ekstra kostnader når du bruker denne funksjonen.

- **Flere tilkoblingsinnstillinger:** Tilpass innstillinger for administrering av andre funksjoner. Se [Flere tilkoblingsinnstillinger](#) hvis du vil ha mer informasjon.



Enkelte funksjoner er kanskje ikke tilgjengelige avhengig av modellen.

Wi-Fi

Slå på Wi-Fi-funksjonen for å koble til et Wi-Fi-nettverk og få tilgang til Internett eller andre nettverksenheter.

Koble til et Wi-Fi-nettverk

- 1 Trykk på **Tilkoblinger** → **Wi-Fi** på Innstillinger-skjermbildet og trykk på bryteren for å slå på denne funksjonen.
 - 2 Velg et nettverk fra listen over Wi-Fi-nettverk.
Nettverk med et låsikon krever passord.
-  • Når enheten er tilkoblet et Wi-Fi-nettverk, vil den koble til dette nettverket igjen hver gang det er tilgjengelig, uten å spørre om passord først. For å hindre at enheten kobler seg automatisk til nettverket trykker du på Innstillinger-ikonet (⚙️) ved siden av nettverket og trykker på bryteren **Automatisk nytilkobling** for å slå den av.
 - Hvis du ikke kan koble deg ordentlig til et Wi-Fi-nettverk, kan du prøve å starte enhetens Wi-Fi-funksjon eller Wi-Fi-ruteren på nytt.

Dele Wi-Fi-nettverkspassord

Hvis du ber en person som er tilkoblet et sikret Wi-Fi-nettverk, om å dele dets passord, kan du koble til nettverket uten å oppgi passordet. Denne funksjonen er tilgjengelig mellom enhetene som har kontakt med hverandre, og skjermen til den andre enheten må være slått på.

- 1 Trykk på **Tilkoblinger** → **Wi-Fi** på Innstillinger-skjermbildet og trykk på bryteren for å slå på denne funksjonen.
- 2 Velg et nettverk fra listen over Wi-Fi-nettverk.
- 3 Trykk på **Be om passord**.
- 4 Godta delingsforespørselen på den andre enheten.
Wi-Fi-passordet legges inn på enheten din, og den kobles til nettverket.

Wi-Fi Direct

Wi-Fi Direct kobler sammen enheter direkte via Wi-Fi uten at det kreves et tilgangspunkt.

- 1 Trykk på **Tilkoblinger** → **Wi-Fi** på Innstillinger-skjermbildet og trykk på bryteren for å slå på denne funksjonen.
- 2 Trykk på Flere alternativer-ikonet (⋮) → **Wi-Fi Direct**.
De oppdagede enhetene vises i listen.
Hvis ikke enheten som du vil koble sammen med, står i listen, må du slå på Wi-Fi Direct-funksjonen på den enheten.
- 3 Velg en enhet som du vil koble sammen med.
Enhetene vil bli koblet sammen når den andre enheten godtar Wi-Fi Direct-forespørselen.
Hvis du vil avslutte enhetstilkoblingen, velger du enheten du vil koble fra, på listen.

Bluetooth

Du kan bruke Bluetooth til å utveksle data- eller mediefiler med andre Bluetooth-aktiverte enheter.

⚠ Forholdsregler for bruk av Bluetooth

- Samsung er ikke ansvarlig for tap, oppfangning eller feilbruk av data som er sendt eller mottatt gjennom Bluetooth.
- Forsikre deg om at du alltid deler og mottar data fra enheter som du stoler på, og som er ordentlig sikret. Hvis det er hindringer mellom enhetene, kan rekkevidden reduseres.
- Enkelte enheter kan være inkompatible med enheten din, særlig enheter som ikke er testet og godkjent av Bluetooth SIG.
- Ikke bruk Bluetooth-funksjonen til ulovlige formål (som piratkopiering av filer eller ulovlig tapping av kommunikasjon for kommersielle formål). Samsung er ikke ansvarlig for konsekvensene av ulovlig bruk av Bluetooth-funksjonen.

Koble sammen med andre Bluetooth-enheter

- 1 Trykk på **Tilkoblinger** → **Bluetooth** på Innstillinger-skjermbildet og trykk på bryteren for å slå på denne funksjonen.
De oppdagede enhetene vises i listen.
- 2 Velg en enhet som du vil koble enheten din sammen med.
Hvis enheten som du vil koble sammen med, ikke finnes i listen, stiller du enheten i Bluetooth-sammenkoblingsmodus. Se i brukerveiledningen for den andre enheten.
 Telefonen din er synlig for andre enheter mens skjermbildet for Bluetooth-innstillinger er åpent.
- 3 Godta Bluetooth-tilkoblingsforespørselen på telefonen din for å bekrefte.
Enhetene kobles sammen når den andre enheten godtar Bluetooth-tilkoblingsforespørselen.
Hvis du vil koble fra enhetene, kan du trykke på Innstillinger-ikonet (⚙️) ved siden av enhetsnavnet og deretter trykke på **Avslutt sammenkobling**.

Sende og motta data

Mange apper støtter dataoverføring gjennom Bluetooth. Du kan dele data, som kontakter eller mediefiler, med andre Bluetooth-enheter. Følgende handlinger er et eksempel på hvordan du sender et bilde til en annen enhet.

- 1 Åpne **Galleri**-appen og velg et bilde.
- 2 Trykk på Del-ikonet (◀️) → **Bluetooth** og velg en enhet som du vil overføre bildet til.
Hvis enheten som du vil koble sammen med, ikke finnes i listen, må du be om at enheten aktiverer synlighetsvalget.
- 3 Godta Bluetooth-godkjenningsforespørselen på den andre enheten.

NFC og kontaktløse betalinger

Du kan bruke telefonen til å lese NFC-tagger (nærfeltskommunikasjon) som inneholder informasjon om produkter. Du kan også bruke denne funksjonen til å utføre betalinger og kjøpe billetter for transport eller arrangementer etter nedlasting av de nødvendige appene.

-  Enheten har en innebygd NFC-antenne. Håndter enheten forsiktig for å unngå å skade NFC-antennen.

Les informasjon fra NFC-tagger

Bruk NFC-funksjonen for å lese produktinformasjon fra NFC-tagger.

- 1 Trykk på **Tilkoblinger** på Innstillinger-skjermbildet, og trykk på **NFC og kontaktløse betalinger**-bryteren for å slå på denne funksjonen.
- 2 Plasser NFC-antenneområdet på baksiden av enheten din i nærheten av en NFC-tagg. Informasjon fra taggen vises.

-  Kontroller at skjermen på enheten er slått på og låst opp. Hvis ikke kan ikke enheten lese NFC-tagger eller motta data.

Betale med NFC-funksjonen

Før du kan bruke NFC-funksjonen til å foreta betalinger, må du registrere deg for mobilbetalingstjenesten. Kontakt tjenesteleverandøren din hvis du vil registrere deg eller få mer informasjon om tjenesten.

- 1 Trykk på **Tilkoblinger** på Innstillinger-skjermbildet, og trykk på **NFC og kontaktløse betalinger**-bryteren for å slå på denne funksjonen.
- 2 La NFC-antenneområdet på baksiden av enheten berøre NFC-kortleseren.

Hvis du vil angi standard betalings-app, åpner du innstillingsskjermbildet og trykker på **Tilkoblinger** → **NFC og kontaktløse betalinger** → **Standard lommebokapp** og velger en app.

- 
 - Listen over betalingstjenester omfatter ikke nødvendigvis alle tilgjengelige betalingsapper.
 - Hvis du oppdaterer betalingsappen eller installerer en ny, vil kanskje ikke betalingstjenestene du har brukt før, fungere som normalt. Om dette er tilfelle, på Innstillinger-skjermbildet trykker du på **Tilkoblinger** → **NFC og kontaktløse betalinger** → **Standard lommebokapp** eller **Andre NFC-tjenester**, og så velger du en annen app i stedet for den oppdaterte eller nylige installerte appen. Eller opphev valget av den valgte appen.

Datasparing

Reduser databruk ved å forhindre at enkelte apper som kjører i bakgrunnen, sender eller mottar data.

Trykk på **Tilkoblinger** → **Databruk** → **Datasparing** på Innstillinger-skjermbildet, og trykk deretter på bryteren for å slå den på.

Når datasparingsfunksjonen er slått på, vises Datasparing-ikonet () på statuslinjen.



For å velge hvilke apper som kan bruke data uten begrensning, trykk på **Apper som alltid kan bruke data**, og velg apper.

Tillatte nettverk for apper

Angi at apper bare skal bruke Wi-Fi eller mobildata, eller begge deler.

Du kan for eksempel angi at enheten bare skal bruke mobildata for apper som du vil holde sikre, eller strømmingsapper som kan bli frakoblet. Selv om du ikke slår av Wi-Fi-funksjonen, åpnes appen med mobildata.

På Innstillinger-skjermbildet må du trykke på **Tilkoblinger** → **Databruk** → **Tillatte nettverk for apper**. Trykk på appen du vil ha, fra applisten, og velg et nettverksalternativ.



Det kan påløpe ekstra kostnader når du bruker mobildata.

Mobil Wi-Fi-sone

Du kan bruke telefonen din som en mobil Wi-Fi-sone for å dele telefonens mobildata-tilkobling med andre enheter.

- 1 Trykk på **Tilkoblinger** → **Mobil Wi-Fi-sone og Internettdeling** → **Mobil Wi-Fi-sone** på Innstillinger-skjermbildet.
- 2 Trykk på bryteren for å slå på denne funksjonen.
Du kan endre nettverksnavnet, passordet med mer.
Wi-Fi-sone-ikonet () vises på statuslinjen.

3 Søk etter og velg telefonen din fra listen over Wi-Fi-nettverk på skjermen på den andre enheten. Du kan også trykke på **QR-kode** på skjermen for mobil Wi-Fi-sone og skanne QR-koden med den andre enheten.



- Hvis mobil Wi-Fi-sone ikke blir funnet, må du angi **Bånd** til **2,4 GHz**, trykke på **Avansert** og deretter trykke på **Skjult nettverk**-bryteren for å slå det av.
- Hvis du slår på **Auto-Wi-Fi-sone**-funksjonen, kan du dele enhetens mobildatatilkobling med andre enheter som er logget på Samsung-kontoen din.

Flere tilkoblingsinnstillinger

Tilpass innstillinger for administrering av andre tilkoblingsfunksjoner.

Trykk på **Tilkoblinger** → **Flere tilkoblingsinnstillinger** på Innstillinger-skjerm bildet.

- **Søk etter enheter i nærheten:** Angi at telefonen skal søke etter enheter i nærheten som den kan kobles sammen med.
- **Utskrift:** Sett opp innstillinger for skrivertillegg som er installert på enheten. Du kan søke etter tilgjengelige skrivere eller legge til en skriver manuelt for å skrive ut filer. Se [Utskrift](#) hvis du vil ha mer informasjon.
- **VPN:** Sett opp virtuelle private nettverk (VPN) på enheten din for å koble til en skoles eller en bedrifts private nettverk.
- **Privat DNS:** Angi at enheten skal bruke privat DNS som gir forbedret sikkerhet.
- **Ethernet:** Når du kobler til en Ethernet-adapter, kan du bruke et kablet nettverk og sette opp nettverksinnstillinger.
- **Oppdater systemkonfigurasjoner automatisk:** Tillat automatiske konfigurasjonsendringer for at funksjoner for nettverkstilkobling skal fungere som forventet.

Utskrift

Sett opp innstillinger for skrivertillegg som er installert på enheten. Du kan koble enheten til en skriver gjennom Wi-Fi eller Wi-Fi Direct og skrive ut bilder eller dokumenter.



Enkelte skrivere er kanskje ikke kompatible med enheten.

Legge til skrivertillegg

Du kan legge til skrivertillegg for skrivere som du vil koble enheten til.

- 1 Trykk på **Tilkoblinger** → **Flere tilkoblingsinnstillinger** → **Utskrift** → **Last ned tilleggsprogram** på Innstillinger-skjerm bildet.
- 2 Velg et skrivertillegg, og installer det.
- 3 Velg det installerte tilleggsprogrammet for skriver.
Enheten søker automatisk etter skrivere som er tilkoblet det samme Wi-Fi-nettverket som enheten din.
- 4 Velg en skriver som du vil legge til.



For å legge til skrivere manuelt, trykker du på Flere alternativer-ikonet (⋮) → **Legg til skriver**.

Skrive ut innhold

Mens du åpner innhold, som bilder eller dokumenter, går du til listen over alternativer, trykker på **Skriv ut** → Rullegardin-ikonet (▼) → **Alle skrivere** og velger deretter en skriver.



Utskriftsmetoder kan variere, avhengig av enhetstype.

Tilkoblede enheter

Endre innstillinger for enhetstilkoblinger.

Trykk på **Tilkoblede enheter** på Innstillinger-skjermbildet.

- **Quick Share:** Endre innstillingene for hurtigdeling. Se [Quick Share](#) hvis du vil ha mer informasjon.
- **Music Share:** Endre innstillingene for musikkdeling. Se [Music Share](#) hvis du vil ha mer informasjon.
- **Lydsending:** Kringkast musikk, tale eller annet lydinnhold fra enheten din med Auracast-standarden. Når du kobler til Bluetooth LE-kompatible enheter, for eksempel høyttalere, hodetelefoner eller høreapparater, kan du lytte til andre lydkringkastinger.
- **Bytt automatisk til Buds:** Still inn Galaxy Buds slik at de bytter fra en annen enhet til telefonen din når du ringer eller svarer på et anrop, spiller av medier med mer. Du kan bare bruke denne funksjonen når du har logget på samme Samsung-konto på den andre enheten og du har Galaxy Buds i ørene.
- **Anrop/SMS på andre enheter:** Koble til andre enheter, slik som nettbrett, til telefonen for å bruke funksjoner for anrop og meldinger på de enhetene med telefonnummeret ditt. Du må logge på med den samme Samsung-kontoen på de tilkoblede enhetene og telefonen. Enkelte anrops- og meldingsfunksjoner er muligens ikke tilgjengelig.
- **Fortsett på andre enheter:** Bruk telefonens apper og funksjoner på andre enheter som er pålogget Samsung-kontoen din.
- **Kameradeling:** Bruk telefonens kamera som et webkamera for et nettbrett eller en Galaxy Book i nærheten. For å bruke denne funksjonen må begge enheter være logget på den samme Samsung-kontoen og ha Wi-Fi, Bluetooth og funksjonen for kameradeling slått på.
- **Lagringsdeling:** Del tilgang til filene på telefonen din med din Samsung-telefon, Samsung TV eller Galaxy Book. For å bruke denne funksjonen må begge enheter være logget på den samme Samsung-kontoen og ha Wi-Fi, Bluetooth og funksjonen for lagringsdeling slått på.
- **Koble til Windows:** Bruk apper og sjekk varsler fra mobilenheten din på en Windows-datamaskin. Det kreves en Microsoft-konto for å bruke denne funksjonen. Gå til <https://aka.ms/setuptw> for nærmere informasjon.
- **Flerkontroll:** Bruk en mus og et tastatur koblet til en Samsung-datamaskin som støtter denne funksjonen på telefonen.

- **Samsung DeX:** Bruk mobilenhetens funksjoner i et grensesnittmiljø som likner på det på en datamaskin. Se [Samsung DeX](#) hvis du vil ha mer informasjon.
- **Smart View:** Se telefonen din sitt viste innhold på en stor skjerm ved å koble den til en skjerm speilingaktivert TV eller skjerm. Se [Smart View](#) hvis du vil ha mer informasjon.
- **Galaxy Wearable:** Når du kobler telefonen til den kroppsnaere enheten, kan du tilpasse innstillinger og apper for den kroppsnaere enheten. Se [Galaxy Wearable](#) hvis du vil ha mer informasjon.
- **SmartThings:** Styr og behandle smartapparater og IoT-produkter (tingenes Internett). Se [SmartThings](#) hvis du vil ha mer informasjon.
- **Android Auto:** Koble enheten til et kjøretøy og styr noen av enhetens funksjoner på kjøretøyets skjerm.



Enkelte funksjoner er kanskje ikke tilgjengelige avhengig av modellen.

Galaxy AI

Bruk funksjoner for avansert intelligens til å hjelpe deg med å bruke enheten.

Trykk på **Galaxy AI** på Innstillinger-skjerm bildet. Se [Galaxy AI](#) hvis du vil ha mer informasjon.

Moduser og rutiner

Bruke moduser

Legg til en modus basert på den nåværende aktiviteten eller plasseringen din. Enhetens innstillinger endres for å passe med aktiviteten eller situasjonen din. Du kan slå modusen av eller på fra hurtiginnstillingspanelet.

Legge til moduser

- 1 Trykk på **Moduser og rutiner** → **Moduser** på Innstillinger-skjerm bildet.
- 2 Velg en modus du vil ha, eller trykk på **Legg til modus** for å legge til egne moduser.

Kjørende moduser

Modusene kjøres automatisk når betingelsene deres oppdages. Du kan også kjøre dem manuelt ved å trykke på knappen når du vil.

For å kjøre moduser manuelt må du velge modusen du vil ha, og trykke på **Slå på**.

For å slå av en modus som kjører, må du trykke på modusen og så på **Slå av**.

Du kan også åpne hurtiginnstillingspanelet, trykke på **Moduser** og deretter velge en modus for å slå den på. For å slå av modusen trykker du på modusknappen på hurtiginnstillingspanelet.

Bruke rutiner

Automatisere repetitive daglige oppgaver. Du kan for eksempel automatisk endre lydinnstillingene avhengig av hvor du er, optimalisere enhetens innstillinger for spilling med mer.

Legge til rutiner

- 1 Trykk på **Moduser og rutiner** → **Rutiner** på Innstillinger-skjermbildet.
- 2 Trykk på Opprett-ikonet (+) og legg til dine egne rutiner eller trykk på **Oppdag** og velg en rutine du vil ha.
Hvis du vil sette rutinens kjørebetingelser til manuell, trykker du på **Start manuelt**. Dette alternativet vises bare når det ikke er angitt noen kjørebetingelser.

Kjøre rutiner

Automatiske rutiner kjøres automatisk når betingelsene deres oppdages. For rutiner hvor du angir kjørebetingelsen som **Start manuelt**, kan du kjøre dem manuelt ved å trykke på knappen når du vil.

For å kjøre rutiner manuelt, trykker du på Start-ikonet (▶) ved siden av rutinen du vil kjøre. For å bruke en widget trykker du på en rutine under **Manuelle rutiner** og deretter **Mer** → **Legg til på startskjermen** → **Legg til**. Rutinen legges til som en widget på Startskjermbildet og du kan kjøre rutinen ved å trykke på widgeten.

For å stoppe rutiner som kjører, trykker du på Rutineliste-ikonet (⏏), trykker på rutinen under **Kjører** og trykker deretter på **Stopp** eller trykker på rutinens widget på startskjermbildet.

Lyd og vibrering

Alternativer

Endre innstillingene for forskjellige lyder på enheten.

Trykk på **Lyd og vibrering** på Innstillinger-skjermbildet.

- **Lyd / Vibrasjon / Lyd av:** Angi om enheten skal bruke lyd-, vibrerings- eller stillemodus.
- **Vibrer mens det ringer:** Angi at enheten skal vibrere og spille av en ringetone ved innkommende anrop.
- **Midlertidig lyd av:** Angi at enheten skal bruke stillemodus i løpet av en viss periode.
- **Ringetone:** Endre ringetonen.
- **Varselslyd:** Endre varselslyden.
- **Systemlyd:** Endre lyden som skal brukes for visse handlinger, som å lade enheten.
- **Volum:** Juster enhetens volumnivå.
- **Anropsvibrering:** Endre innstillingene for anropsvibrering.
- **Varselsvibrering:** Endre innstillingene for varselsvibrering.
- **Systemvibrering:** Velg handlinger for å få vibreringstilbakemelding og juster vibreringsfølsomheten.
- **Vibreringsintensitet:** Juster styrken på vibreringsvarsler.
- **Lydkvalitet og effekter:** Juster enhetens lydkvalitet og effekter. Se [Lydkvalitet og effekter](#) hvis du vil ha mer informasjon.
- **Separat applyd:** Angi at enheten skal spille av medielyd fra en spesifikk app separat på den andre lydenheten. Se [Separat applyd](#) hvis du vil ha mer informasjon.



Enkelte funksjoner er kanskje ikke tilgjengelige avhengig av modellen.

Lydkvalitet og effekter

Juster enhetens lydkvalitet og effekter.

Trykk på **Lyd og vibrering** → **Lydkvalitet og effekter** på Innstillinger-skjermbildet.

- **Dolby Atmos:** Velg en surroundlydmodus optimalisert for ulike typer lyd, som filmer, musikk og tale. Med Dolby Atmos kan du oppleve bevegelige lyder som flyter rundt deg.
- **Equalizer:** Endre lydprofilen og nyt optimalisert lyd.
- **Normalisering av støy:** Reduser forskjellene i volum mellom forskjellig innhold. Enheten øker automatisk volumet til innhold med lavt volum.
- **Applydinnstillinger:** Sjekk og styr innstillinger for optimalisert lyd som du lagret for hver av media-appene. For å justere lydinnstillingene for hver app åpne hurtiginnstillingspanelet mens du spiller av innholdet i appen, berør og hold volumlinjen nede og endre innstillingen. Den samme innstillingen brukes neste gang du kjører appen.
- **Adapt sound:** Konfigurer den beste lyden for deg.
- **UHQ-oppskalering:** Forbedre lydkvaliteten for musikk og videoer når du bruker hodetelefoner med ledning eller Bluetooth-hodetelefoner som støtter UHQ.



Avhengig av modellen, må du koble til hodetelefoner for å bruke enkelte funksjoner.

Separat applyd

Sett opp enheten til å spille av medielyd fra en spesifikk app på tilkoblet Bluetooth-høytaler eller -hodesett.

Du kan for eksempel lytte til Navigasjon-appen gjennom enhetens høytaler, mens du lytter til en avspilling med Musikk-appen gjennom kjøretøyets Bluetooth-høytaler.

- 1 På Innstillinger-skjermbildet trykker du på **Lyd og vibrering** → **Separat applyd** og trykker på bryteren for å slå den på.
- 2 Velg en app som skal spille av medielyder separat, og trykk på Tilbake-knappen (←).
- 3 Velg en enhet for å spille av den valgte appens medielyd.

Varsler

Endre varselsinnstillingene.

Trykk på **Varsler** på Innstillinger-skjerm bildet.

- **Appvarsler:** Velg appene du vil motta varsler fra.
- **Sprettoppstil for varsel:** Velg en sprettoppstil for varsler og endre innstillingene.
- **Skjul innhold når det er låst:** Velg om du vil skjule innholdet til varslene på den låste skjermen.
- **Sorter og filtrer varsler:** Velg en metode for å sortere varsler.
- **Fremhevede varsler:** Bruk funksjonen for prioritering av viktige varsler eller varselsammendrag.
- **Statuslinje:** Angi hvordan ikoner vises på statuslinjen.
- **Låseskjem:** Stiller hvordan varsler skal vises på den låste skjermen.
- **Ikke forstyr:** Still inn enheten til å dempe alle lyder unntatt de unntakene du selv har definert.
- **Avanserte innstillinger:** Sette opp avanserte innstillinger for varsler.

Skjerm

Alternativer

Du kan endre innstillingene for skjermen og startskjerm bildet.

Trykk på **Skjerm** på Innstillinger-skjerm bildet.

- **Lys/Mørk:** Slå mørk modus av eller på.
- **Innstillinger for mørk modus:** Reduser belastningen på øynene ved å benytte et mørkt tema når du bruker enheten om kvelden og om natten eller på et mørkt sted. Du kan sette opp en tidsplan for mørk modus.



Det mørke temaet kan kanskje ikke brukes for enkelte apper.

- **Lysstyrke:** Juster skjermens lysstyrke.
- **Adaptiv lysstyrke:** Angi at enheten skal holde oversikt over lysstyrkejusteringene dine og bruke dem automatisk under liknende lysforhold.

- **Ekstra lysstyrke:** Angi at skjermen skal være lysere enn maksimal lysstyrke. Denne funksjonen er bare tilgjengelig når du slår av funksjonen **Adaptiv lysstyrke**.
- **Privacy Display:** Begrenser skjermensynligheten fra sidevinkler for å beskytte opplysningene dine.
- **Bevegelsesjevnhet:** Endre oppdateringsfrekvensen til skjermen. Når en høy oppdateringsfrekvens er angitt, ruller skjermen jevnere. Se [Bevegelsesjevnhet](#) hvis du vil ha mer informasjon.
- **Øyekomfort:** Reduser belastningen på øynene ved å begrense blått lys som utstråles av skjermen. Du kan sette opp en tidsplan for bruk av denne funksjonen.
- **Adaptiv fargetone:** Juster fargene og hvitbalansen basert på omgivende lysforhold for å få farger til å se mer naturlige ut i forskjellige miljøer.
- **Skjermmodus:** Endre skjermmodusen for å justere skjermens farger og kontrast. Se [Endre skjermmodusen eller justere fargen på skjermbildet](#) hvis du vil ha mer informasjon.
- **Skriftstørrelse og -stil:** Endre skriftstørrelsen og -stilen.
- **Skjermzoom:** Gjør elementene på skjermen større eller mindre.
- **Skjermopløsning:** Endre skjermopløsning. En høyere oppløsning gjør skjermen mer levende, men den vil også bruke mer batteristrøm. Noen av de aktive appene kan lukkes når du endrer oppløsningen.
- **Kamerautskjæring:** Angi at enheten skjuler kameraet foran på skjermen.
- **Tidsavbrudd for skjerm:** Angi hvor lenge enheten skal vente før den slår av skjermens bakgrunnslys.
- **Enkel modus:** Bytt til enkel modus for å vise større ikoner og bruke et enklere oppsett på startskjermbildet.
- **Kantpaneler:** Endre innstillingene for kantpaneler.
- **Navigeringslinje:** Endre innstillingene for navigeringslinjen. Se [Navigeringslinje \(funksjonsknapper\)](#) hvis du vil ha mer informasjon.
- **Beskyttelse mot utilsiktede berøringer:** Angi at enheten skal hindre skjermen i å registrere berøringer når den er i mørke omgivelser, som en lomme eller en veske.
- **Berøringsfølsomhet:** Øk berøringsfølsomheten på skjermen for bruk med skjermbeskyttere.

- **Vis ladeinformasjon:** Angi om enheten skal vise ladeinformasjon, for eksempel gjenværende batteriprosent når skjermen er av.
- **Skjermsparer:** Angi at enheten skal starte en skjermsparer når enheten lades.



Enkelte funksjoner er kanskje ikke tilgjengelige avhengig av modellen.

Bevegelsesjevnhet

Oppdateringsfrekvensen er antallet ganger skjermen oppdateres hvert sekund. Bruk en høy oppdateringsfrekvens for å unngå at skjermen blinker når du veksler mellom skjermbilder. Skjermen ruller da jevnere. Når du velger en standard oppdateringsfrekvens, får du lengre batterilevetid.

- 1 Trykk på **Skjerm** → **Bevegelsesjevnhet** på Innstillinger-skjermbildet.
- 2 Velg en oppdateringsfrekvens.
 - **Adaptiv:** Få jevnere animasjoner og rulling ved å automatisk justere skjermoppdateringsfrekvensen til en som er høyere.
 - **Standard:** Bruk en standard oppdateringsfrekvens under normale forhold for å spare batteristrøm.

Endre skjermmodusen eller justere fargen på skjermbildet

Endre skjermmodusen eller juster fargen på skjermbildet etter preferansene dine.

Endre skjermmodus

På Innstillinger-skjermbildet trykker du på **Skjerm** → **Skjermmodus** og velger modusen du vil ha.

- **Livlig:** Dette optimaliserer fargeområdet, metningen og skarpheten til skjermbildet. Du kan også justere fargebalansen til skjermbildet i henhold til fargeverdien.
- **Naturlig:** Dette justerer fargen til en naturlig tone.



- Du kan bare justere fargen til skjermbildet i modusen **Livlig**.
- Modusen **Livlig** er ikke alltid kompatibel med tredjepartsapper.

Optimalisere fargebalansen for hele skjermen

Optimaliser fargen til skjermbildet ved å justere fargetonene som du vil ha dem.

Trykk på **Skjerm** → **Skjermmodus** → **Livlig** på Innstillinger-skjermbildet og juster fargejusteringslinjen under **Hvitbalanse**.

Når du drar fargejusteringslinjen mot **Kjølig**, økes den blå fargetonen. Når du drar linjen mot **Varm**, økes den røde fargetonen.

Justere tonen til skjermbildet etter fargeverdi

Øk eller reduser visse fargetoner ved å justere verdiene for Rød, Grønn eller Blå individuelt.

- 1 Trykk på **Skjerm** → **Skjermmodus** → **Livlig** på Innstillinger-skjermbildet.
- 2 Trykk på **Avanserte innstillinger**.
- 3 Juster fargelinjen for **R** (Rød), **G** (Grønn) eller **B** (Blå) etter preferansene dine. Skjermbildetonen blir justert.
Du justerer livlighetsnivået ved å dra i linjen under **Livlighet**.

Batteri

Sjekk gjenværende batteristrøm og gjenstående tid som enheten kan brukes. For enheter med lavt batterinivå kan du spare batteristrøm ved å slå på strømsparingsfunksjoner.

Trykk på **Batteri** på Innstillinger-skjermbildet.

- **Daglig bruk:** Sjekk batterinivået og brukshistorikken.
- **Strømsparing:** Slå på strømsparingsmodus for å forlenge batteriets brukstid.
- **Grenser for bakgrunnsbruk:** Begrens batteribruken for apper du ikke bruker så ofte.
- **Batteribeskyttelse:** Angi for å stoppe lading når batteriet er fulladet eller begrens maksimal lading til forhåndsinnstilt nivå.

- **Batteriinformasjon:** Sjekk batteriinformasjon.



Du kan sjekke følgende batteriinformasjon her. Den tilgjengelige informasjonen kan variere avhengig av område, tjenesteleverandør eller modell.

- Produksjonsdato for batteri
 - Dato for første bruk
 - Antall sykluser med full lading/utladning (basert på nominell kapasitet)
 - Målt helsetilstand
- **Ladeinnstillinger:** Konfigurer ladeinnstillingene.
 - **Trådløs strømdeling:** Du kan lade en annen enhet med telefonens batteri. Se [Trådløs strømdeling](#) hvis du vil ha mer informasjon.
 - **Demp skjermen automatisk:** Demp skjermbelysningen når gjenværende batteristrøm faller under et visst nivå.
- Brukstiden som er igjen, viser gjenværende tid før batteriet går tomt for strøm. Brukstiden som er igjen, kan variere avhengig av enhetsinnstillingene og driftsforholdene.
 - Det kan hende at du ikke kan motta varsler fra enkelte apper der strømsparingsmodus brukes.

Bakgrunn og stil

Endre innstillingene for bakgrunnen for startskjermbildet og låseskjermen.

Trykk på **Bakgrunn og stil** på Innstillinger-skjermbildet.

Tema

Endre enhetens skjerm til din egen stil ved å bruke temaet du vil ha.

Trykk på **Tema** på Innstillinger-skjermbildet. Galaxy Themes-skjermbildet vises.

Kjøp eller last ned temaer, bakgrunner, ikoner eller andre elementer du vil ha, og bruk dem på enheten.

Bruke temaene, bakgrunnene eller ikonene

Hvis du vil gjenopprette standardstilen eller en stil du lastet ned tidligere, går du til Galaxy Themes-skjermbildet og trykker på **Meny** → **Mine ting** og velger kategorien du vil ha.

Legge til betalingsmetoder eller sjekke kjøpshistorikken

På Galaxy Themes-skjermbildet, trykker du på **Meny** → **Betalingsmetoder** og legger til en betalingsmetode som et kredittkort. Du kan bruke den registrerte betalingsmetoden til å kjøpe betalt innhold i Galaxy Themes.

Hvis du vil sjekke betalingshistorikken, trykker du på **Meny** → **Kvitteringer**.



- Tilgjengelige funksjoner kan variere avhengig av enhetens programvareversjon, appversjon eller modell.
- Når du endrer temaet, lukkes enkelte apper, og data som ikke er lagret, kan gå tapt.

Startskjerm

Sett opp innstillinger, som skjermoppsett, for startskjermbildet.

Trykk på **Startskjerm** på Innstillinger-skjermbildet.

Låseskjerm og AOD

Alternativer

Endre innstillingene for låseskjermen og Always On Display.

Trykk på **Låseskjerm og AOD** på Innstillinger-skjermbildet.

- **Skjermlås og biometri:** Endre skjermlåsmetoden.
- **Hold ulåst:** Still inn at enheten skal låse seg selv opp når klarerte posisjoner eller enheter oppdages. Se [Hold ulåst](#) hvis du vil ha mer informasjon.
- **Innstillinger for sikker lås:** Endre skjermlåsinnstillingene for den valgte låsemetoden.
- **Always On Display:** Angi at enheten skal vise informasjon mens skjermen er avslått. Se [Always On Display](#) hvis du vil ha mer informasjon.
- **Now Bar:** Velg elementer som skal vises på den låste skjermen.
- **Trykk på og hold for å redigere:** Angi at enheten skal vise redigeringsalternativene når du berører og holder inne låseskjermen.
- **Reiseklokke:** Endre klokken til å vise tidssonen både lokalt og hjemme på låseskjermen når du er ute og reiser.
- **Kontaktinformasjon:** Angi at enheten viser kontaktinformasjon, som e-postadressen din, på låseskjermen.
- **Vis opplåsingsovergangseffekt:** Angi for å vise overgangseffekten ved opplåsing når du låser opp skjermen med de biometriske dataene dine.
- **Om Låseskjerm:** Sjekk Låseskjerm-versjon og juridisk informasjon.



- Enkelte funksjoner er kanskje ikke tilgjengelige, avhengig av tjenesteleverandør eller modell.
- Hvilke alternativer som er tilgjengelig, kan variere, avhengig av hvilken skjermlåsmetode som er valgt.

Hold ulåst

Du kan stille inn at enheten skal låse seg selv opp når klarerte posisjoner eller enheter oppdages.

Hvis du for eksempel har angitt hjemmet ditt som en klarert posisjon, oppdager enheten posisjonen din når du kommer hjem og låser seg opp automatisk.

Trykk på **Låseskjerm og AOD** → **Hold ulåst** på Innstillinger-skjermbildet og følg instruksjonene på skjermen for å fullføre oppsettet.



- Denne funksjonen er tilgjengelig for bruk etter at du har angitt en skjermlåsmetode.
- Hvis du ikke bruker enheten i løpet av fire timer eller når du slår på enheten, må du låse opp skjermen med mønsteret, PIN-koden eller passordet som du har angitt.

Always On Display

(Viser informasjon når skjermen er slått av)

Du kan også sjekke informasjonen på skjermen, slik som klokken, når den er slått av.

Du kan også sjekke nye varsler, som nye meldinger eller tapte anrop.

For å angi at Always On Display bare vises under de forhåndsinnstilte forholdene, trykker du på **Låseskjerm og AOD** → **Always On Display** → **Når den skal vises** på Innstillinger-skjermbildet og velger et alternativ du vil bruke.



Lysstyrken til Always On Display kan endres automatisk avhengig av lysforholdene.

Åpne varsler på Always On Display

Når du mottar varsler om meldinger, ubesvarte anrop eller apper, vises varselsikoner på Always On Display. Dobbelttrykk på et varselsikon for å sjekke varslet.

For å bruke denne funksjonen, trykker du på **Varsler** → **Låseskjerm** på Innstillinger-skjermbildet og trykker på **Kort** under **Varselsstil**.



Hvis skjermen er låst, må du låse den opp for å sjekke varsler.

Slå av Always On Display-funksjonen

På Innstillinger-skjermbildet trykker du på **Låseskjerm og AOD** og på **Always On Display** i Innstillinger-skjermbildet for å slå av funksjonen.

Sikkerhet og personvern

Alternativer

Kontroller enhetens sikkerhets- og personvernsstatus og endre innstillingene.

Trykk på **Sikkerhet og personvern** på Innstillinger-skjermbildet.

- **Låseskjerm:** Endre innstillingene for låseskjermen.
- **Kontosikkerhet:** Du kan endre innstillingene for kontoene.
- **Beskyttelse for mistet enhet:** Slå Finn min mobil-funksjonen av eller på. Gå til smarthingsfind.samsung.com for å spore og styre den mistede eller stjålne telefonen. Du kan også sjekke posisjonen til de kroppsnære enhetene som er koblet til denne telefonen. For å hindre at andre skal få tilgang til enhetens apper og data hvis den blir stjålet, kan du angi å bruke **Tyveribeskyttelse**-funksjonen.
- **Appsikkerhet:** Skann apper og hold enheten trygg mot skadelig programvare.
- **Oppdateringer:** Sjekk versjonen til enhetens programvare og søk etter oppdateringer.
- **Skjermlås og biometri:** Endre innstillingene for låst skjerm og biometriske data. Se [Ansiktsgjenkjenning](#) og [Fingeravtrykksgjenkjenning](#) for mer informasjon.
- **Automatisk blokkering:** Hold enheten trygg ved å blokkere trusler og andre mistenkelige aktiviteter.
- **Sikkerhetsstatus for enheter:** Sjekk sikkerhetsstatusen til enhetene dine som er logget på Samsung-kontoen din.
- **Flere sikkerhetsinnstillinger:** Konfigurer flere sikkerhetsinnstillinger. Se [Sikker Wi-Fi](#), [Sikker mappe](#) og [Samsung Pass](#) for mer informasjon.
- **Tillatelser brukt de siste 24 timene:** Sjekk appens eller funksjonens historikk over bruk av tillatelser.
- **Internett-personvernbeskyttelse:** Sjekk loggen for personvern og endre innstillingene. Denne funksjonen legges til når du bruker appen **Samsung Internett**.
- **Kontroller og varsler:** Styr tilgangen til funksjoner som mikrofonen og utklippstavlen.
- **Flere personverninnstillinger:** Konfigurer ekstra personverninnstillinger.



Enkelte funksjoner er kanskje ikke tilgjengelige, avhengig av tjenesteleverandør eller modell.

Ansiktsgjenkjenning

Du kan angi at skjermen skal låses opp ved å gjenkjenne ansiktet ditt.



- Hvis du bruker ansiktet ditt som en metode for å låse skjermen, kan ikke ansiktet ditt brukes til å låse opp skjermen når du slår på enheten. For å bruke enheten må du låse opp skjermen med et mønster, en PIN-kode eller et passord som du anga da du registrerte ansiktet. Pass på så du ikke glemmer mønsteret, PIN-koden eller passordet ditt.
- Hvis du endrer skjermlåsmetoden til **Stryk** eller **Ingen**, som ikke er sikre, blir alle de biometriske dataene dine slettet.

Forholdsregler for bruk av ansiktsgjenkjenning

Før du bruker ansiktsgjenkjenning til å låse opp enheten, må du huske på disse forholdsreglene.

- Enheten kan låses opp av noen eller noe som ser ut som bildet ditt.
- Ansiktsgjenkjenning er mindre sikkert enn mønster, PIN-kode eller passord.

For bedre ansiktsgjenkjenning

Vurder følgende når du bruker ansiktsgjenkjenning:

- Vurder forholdene under registrering, som om du har briller, hodeplagg, munnbind, skjegg eller mye sminke
- Påse at du befinner deg i et godt opplyst område og at kameraobjektivet er rent under registreringen
- Kontroller at bildet ikke er uskarpt for å få bedre samsvarsresultater

Registrere ansiktet ditt

Det er best å registrere ansiktet innendørs og borte fra direkte sollys.

- 1 Trykk på **Sikkerhet og personvern** → **Skjermlås og biometri** → **Ansiktsgjenkjenning** på Innstillinger-skjerm bildet.
- 2 Angi en skjermlåsmetode.

- 3 Les instruksjonene på skjermen, og trykk på **Fortsett**.
- 4 Trykk på **Registrer** og plasser ansiktet ditt inni rammen på skjermen. Kameraet skanner ansiktet.
 -  • Hvis opplåsing av skjermen med ansiktet ditt ikke fungerer ordentlig, trykker du på **Fjern ansiktsdata** for å fjerne det registrerte ansiktet og registrere ansiktet på nytt.
 - For å forbedre ansiktsgjenkjenning trykker du på **Legg til et alternativt utseende for å forbedre gjenkjenning** og legger til et annet utseende.

Låse opp skjermen med ansiktet

Du kan låse opp skjermen med ansiktet ditt i stedet for å bruke et mønster, en PIN-kode eller et passord.

- 1 Trykk på **Sikkerhet og personvern** → **Skjermlås og biometri** på Innstillinger-skjermbildet.
- 2 Lås opp skjermen med den forhåndsinnstilte skjermlåsmetoden.
- 3 Trykk på **Ansiktsgjenkjenning** og trykk deretter på **Ansiktsopplåsing**-bryteren for å slå den på.
- 4 Se på låseskjermen.

Når ansiktet ditt gjenkjennes, kan du låse opp skjermen uten at du trenger å bruke en annen metode i tillegg. Hvis ansiktet ditt ikke gjenkjennes, bruker du den forhåndsdefinerte skjermlåsmetoden.

Slette de registrerte ansiktsdataene

Du kan slette ansiktsdata som du har registrert.

- 1 Trykk på **Sikkerhet og personvern** → **Skjermlås og biometri** på Innstillinger-skjermbildet.
- 2 Lås opp skjermen med den forhåndsinnstilte skjermlåsmetoden.
- 3 Trykk på **Ansiktsgjenkjenning** → **Fjern ansiktsdata** → **Fjern**.

Når det registrerte ansiktet er slettet, blir også alle de tilknyttede funksjonene slått av.

Fingeravtryksgjenkjenning

For at gjenkjenning av fingeravtrykk skal fungere må fingeravtrykksinformasjonen registreres og lagres på enheten.



- Denne funksjonen kan være utilgjengelig, avhengig av tjenesteleverandør eller modell.
- Fingeravtryksgjenkjenning bruker de unike egenskapene i hvert fingeravtrykk til å forbedre sikkerheten på enheten din. Sannsynligheten for at fingeravtrykksensoren skal forveksle to fingeravtrykk, er svært lav. Men i sjeldne tilfeller der separate fingeravtrykk er svært like, kan sensoren gjenkjenne dem som identiske.
- Tykk beskyttelsesfilm kan påvirke ytelsen. Hvis du bruker en skjermbeskyttelse, kan du sjekke om den er merket som kompatibel med fingeravtrykksensoren på skjermen. (som skjermbeskyttere som selges av Samsung)
- Hvis du bruker fingeravtrykket ditt som en metode for å låse skjermen, kan ikke fingeravtrykket ditt brukes for å låse opp skjermen når du slår på enheten. For å bruke enheten må du låse opp skjermen med et mønster, en PIN-kode eller et passord som du anga da du registrerte fingeravtrykket. Pass på så du ikke glemmer mønsteret, PIN-koden eller passordet ditt.
- Hvis fingeravtrykket ditt ikke gjenkjennes, kan du låse opp enheten med mønsteret, PIN-koden eller passordet du angir når du registrerer fingeravtrykket, og deretter registrere fingeravtrykket på nytt. Hvis du glemmer mønsteret, PIN-koden eller passordet, kan du ikke bruke enheten før du tilbakestiller den. Samsung er ikke ansvarlig for tap av data eller uleiligheter som forårsakes av glemte opplåsingskoder.
- Hvis du endrer skjermlåsmetoden til **Stryk** eller **Ingen**, som ikke er sikre, blir alle de biometriske dataene dine slettet.

For bedre gjenkjenning av fingeravtrykk

Når du skanner fingeravtrykkene dine på enheten, må du være oppmerksom på følgende forhold som kan virke inn på funksjonen:

- Enheten gjenkjenner kanskje ikke fingeravtrykk som er endret av rynker eller arr.
- Enheten gjenkjenner kanskje ikke fingeravtrykk fra små eller tynne fingre.
- Du kan oppnå bedre gjenkjenning ved å registrere fingeravtrykk av fingrene som oftest brukes til å utføre oppgaver på enheten.
- Enheten har en innebygd fingeravtrykkssensor nederst på midten av skjermen. Påse at skjermbeskytteren eller skjermen på fingeravtrykkssensoren ikke blir ripet eller skadet av gjenstander som blant annet mynter, nøkler, penner eller halssmykker.
- Påse at området til fingeravtrykkssensoren nederst på midten av skjermen og fingrene dine er rene og tørre.
- Hvis du bøyer fingeren eller bruker fingertuppen, kan det hende at enheten ikke gjenkjenner fingeravtrykkene. Trykk på skjermen slik at fingertuppen din spres ut over hele bredden til overflaten på fingeravtrykkssensoren.

Registrere fingeravtrykk

Trykk på **Sikkerhet og personvern** → **Skjermlås og biometri** → **Fingeravtrykk** på

Innstillinger-skjermbildet og følg instruksjonene på skjermen for å registrere fingeravtrykket ditt. Etter at det er registrert, kan du kontrollere om fingeravtrykket ditt er registrert, og hvilket navn det har, ved å trykke på **Sjekk de nye fingeravtrykkene**.

Låse opp skjermen med fingeravtrykk

Du kan låse opp skjermen med fingeravtrykket ditt i stedet for å bruke et mønster, en PIN-kode eller et passord.

- 1 Trykk på **Sikkerhet og personvern** → **Skjermlås og biometri** på Innstillinger-skjermbildet.
- 2 Lås opp skjermen med den forhåndsinnstilte skjermlåsmetoden.
- 3 Trykk på **Fingeravtrykk** og trykk på **Lås opp med fingeravtrykk**-bryteren for å slå på denne funksjonen.
- 4 Legg fingeren på fingeravtrykkssensoren når låseskjermen vises, for å skanne fingeravtrykket ditt.

Gjenkjenne fingeravtrykket ditt med skjermen slått av

- 1 Trykk på **Sikkerhet og personvern** → **Skjermlås og biometri** på Innstillinger-skjermbildet.
- 2 Lås opp skjermen med den forhåndsinnstilte skjermlåsmetoden.
- 3 Trykk på **Fingeravtrykk** og trykk på **Fingeravtrykk alltid på**-bryteren for å slå på denne funksjonen. Hvis du trykker på **Vis ikon når skjermen er av**, kan du endre når ikonet for gjenkjenning av fingeravtrykk skal vises eller angi at ikonet ikke skal vises.

Slette registrerte fingeravtrykk

Du kan slette registrerte fingeravtrykk.

- 1 Trykk på **Sikkerhet og personvern** → **Skjermlås og biometri** på Innstillinger-skjermbildet.
- 2 Lås opp skjermen med den forhåndsinnstilte skjermlåsmetoden.
- 3 Trykk på **Fingeravtrykk**, velg et fingeravtrykk du vil slette, og trykk på **Fjern** → **Fjern**.

Sikker Wi-Fi

Sikker Wi-Fi er en tjeneste som sikrer Wi-Fi-nettverkstilkoblingen din. Den krypterer data ved hjelp av Wi-Fi-nettverk og deaktiverer sporing av apper og nettsteder, slik at du kan bruke Wi-Fi-nettverk på en trygg måte. Når du for eksempel bruker et usikkert Wi-Fi-nettverk på offentlige steder, som på kafeer eller lufthavner, blir sikker Wi-Fi slått på automatisk slik at ingen kan hacke påloggingsopplysningene dine eller overvåke aktiviteten din i apper eller på nettsteder.

På Innstillinger-skjermbildet kan du trykke på **Sikkerhet og personvern** → **Flere sikkerhetsinnstillinger** → **Sikker Wi-Fi** og følge instruksjonene på skjermen for å fullføre oppsettet. Hvis du trykker på **Beskyttelsesaktivitet**, kan du sjekke loggen for hvordan og når nettverket ditt ble beskyttet med Sikker Wi-Fi.

Når sikker Wi-Fi er slått på, vises VPN-ikonet () på statuslinjen.



- Bruk av denne funksjonen kan føre til en lavere Wi-Fi-nettverkshastighet.
- Denne funksjonen kan være utilgjengelige avhengig av Wi-Fi-nettverk, tjenesteleverandør eller modell.

Velge apper som skal beskyttes med sikker Wi-Fi

Velg apper som skal beskyttes ved hjelp av sikker Wi-Fi slik at du kan beskytte data som passord eller aktiviteten din i apper fra andre.

På Innstillinger-skjermbildet kan du trykke på **Sikkerhet og personvern** → **Flere sikkerhetsinnstillinger** → **Sikker Wi-Fi** → Flere alternativer-ikonet (⋮) → **Innstillinger** → **Beskyttede apper** og så trykke på bryterne ved siden av appene som du vil beskytte med Sikker Wi-Fi.



Enkelte apper støtter kanskje ikke denne funksjonen.

Kjøpe beskyttelsesabonnement

Du får et kostnadsfritt beskyttelsesabonnement for Wi-Fi-nettverk hver måned. Du kan også kjøpe beskyttelsesabonnementer og få ubegrenset båndbreddebeskyttelse i et begrenset tidsrom.

- 1 Trykk på **Sikkerhet og personvern** → **Flere sikkerhetsinnstillinger** → **Sikker Wi-Fi** på Innstillinger-skjermbildet.
- 2 Trykk på beskyttelsesabonnementsinformasjon → **Oppgrader** og velg planen du vil ha.



For visse beskyttelsesabonnementer kan du overføre beskyttelsesabonnementet til en annen enhet som er pålogget med Samsung-kontoen din.

- 3 Følg instruksjonene på skjermen for å fullføre kjøpet.



Sikker mappe

Sikker mappe beskytter privat innhold og apper, som bilder og kontakter, slik at ingen andre får tilgang til det. Hold privat innhold og apper sikre selv når enheten er låst opp.



Sikker mappe er et separat, sikret lagringsområde. Dataene i Sikker mappe kan ikke overføres til andre enheter gjennom delemetoder som ikke er godkjent, for eksempel USB eller Wi-Fi Direct. Forsøk på å tilpasse operativsystemet eller endre programvaren vil føre til at Sikker mappe automatisk låses og blir utilgjengelig. Før du lagrer data i Sikker mappe må du sørge for å sikkerhetskopiere dataene til en annen sikker plassering.

Sette opp Sikker mappe

- 1 Åpne **Innstillinger** og trykk på **Sikkerhet og personvern** → **Flere sikkerhetsinnstillinger** → **Sikker mappe**.
 - 2 Følg instruksjonene på skjermen for å fullføre konfigurasjonen.
Når et sprettoppvindu vises som spør om du vil tilbakestille låstypen for sikker mappe med Samsung-kontoen, trykker du på **Tillat**. Hvis du har glemt låstypen, kan du tilbakestille den med Samsung-kontoen. Hvis du ikke slår på denne funksjonen, kan du ikke tilbakestille låstypen når du har glemt den.
Når oppsettet er fullført, vises sikker mappe-skjermen og appikonet for sikker mappe () legges til på appskjerm bildet.
-  • Når **Sikker mappe**-appen er låst, må du låse den opp ved hjelp av den forhåndsinnstilte låsemetoden.
 - Hvis du vil endre navnet eller ikonet for Sikker mappe, trykker du på Flere alternativer-ikonet () → **Tilpass**.

Stille inn betingelse for automatisk låsing av sikker mappe

- 1 Åpne **Sikker mappe**-appen og trykk på Flere alternativer-ikonet () → **Innstillinger** → **Lås Sikker mappe automatisk**.
- 2 Velg et låsealternativ.

 Du låser Sikker mappe manuelt ved å trykke på Flere alternativer-ikonet () → **Lås og avslutt**.

Flytte innhold til Sikker mappe

Flytt innhold, som bilder og videoer, til Sikker mappe. Følgende handlinger er eksempler på flytting av et bilde fra standard lagringssted til Sikker mappe.

- 1 Åpne **Sikker mappe**-appen og trykk på Flere alternativer-ikonet () → **Legg til filer**.
- 2 Trykk på **Bilder**, merk av bilder du vil flytte og trykk deretter på **Utført**.
- 3 Trykk på **Flytt**.
De valgte elementene blir slettet fra den opprinnelige mappen og flyttet til Sikker mappe. Trykk på **Kopier** for å kopiere elementer.

 Metoden som brukes til å flytte innhold, kan variere, avhengig av innholdstypen.

Flytte innhold fra Sikker mappe

Du kan flytte innhold fra Sikker mappe til samsvarende app på standard lagringssted. Følgende handlinger er eksempler på flytting av et bilde fra Sikker mappe til standard lagringssted.

- 1 Åpne **Sikker mappe**-appen og trykk på **Galleri**.
- 2 Velg et bilde og trykk på Flere alternativer-ikonet (⋮) → **Flytt ut av Sikker mappe**.
De valgte elementene flyttes til **Galleri** på standard lagringssted.

Legge til apper

Legg til en app for bruk i Sikker mappe.

- 1 Åpne **Sikker mappe**-appen og trykk på Legg til apper-ikonet (+).
- 2 Merk av for en eller flere av appene som er installert på enheten, og trykk på **Legg til**.

Fjerne apper fra Sikker mappe

Berør og hold inne en app du vil slette, og trykk på **Avinstaller**.

Legge til kontoer

Legg til Samsung- og Google-kontoene dine, eller andre kontoer, som du vil synkronisere med appene i Sikker mappe.

- 1 Åpne **Sikker mappe**-appen og trykk på Flere alternativer-ikonet (⋮) → **Innstillinger** → **Administrer kontoer** → **Legg til konto**.
- 2 Velg en kontotjeneste.
- 3 Følg instruksjonene på skjermen for å fullføre oppsettet av kontoen.

Skjule Sikker mappe

Du kan kryptere Sikker mappe og skjule snarveien fra appskjermbildet.

Åpne hurtiginstillingspanelet og trykk på Utvid-ikonet (—) → **Sikker mappe** (🔒) → **Skjul**. Eller du kan åpne **Sikker mappe**-appen og trykke på Flere alternativer-ikonet (⋮) → **Skjul Sikker mappe** → **Skjul Sikker mappe**.

Hvis du vil vise og åpne Sikker mappe igjen, åpner du hurtiginstillingspanelet, trykker på Utvid-ikonet (—) → **Sikker mappe** (🔒) og låser deretter opp Sikker mappe med den forhåndsangitte låsemetoden for Sikker mappe.

Avinstallere Sikker mappe

Du kan avinstallere Sikker mappe, inkludert innholdet og appene i den.

Åpne **Sikker mappe**-appen og trykk på Flere alternativer-ikonet (☰) → **Innstillinger** → **Flere innstillinger** → **Avinstaller**.

Hvis du vil sikkerhetskopiere innhold før du avinstallerer Sikker mappe, merker du av for **Flytt mediefiler ut av Sikker mappe** og trykker på **Avinstaller**. Du kan få tilgang til data som er sikkerhetskopiert fra Sikker mappe, ved å åpne **Mine filer**-appen og trykke på **Intern lagring** → **Download** → **Secure Folder**.



Notater som er lagret i **Samsung Notes**, sikkerhetskopieres ikke.

Samsung Pass

Bekreft identiteten din med Samsung Pass når du bruker tjenester som krever pålogging eller personopplysninger.

Registrere Samsung Pass

Trykk på **Sikkerhet og personvern** → **Flere sikkerhetsinnstillinger** → **Passord, passnøkler og autoutfylling** → **Samsung Pass** på Innstillinger-skjermbildet. Følg instruksjonene på skjermen for å fullføre konfigureringen.

Lagre informasjonen din i Samsung Pass

Når du lagrer påloggingsdetaljer eller personopplysninger for apper eller nettsteder i Samsung Pass, kan du angi informasjonen automatisk.



Du kan lagre informasjonen din manuelt eller sjekke og administrere den lagrede informasjonen på Samsung Pass.

Lagre påloggingsinformasjonen din

På påloggingsiden for appen eller nettsiden, skriver du inn ID-en og passordet ditt og trykker deretter på påloggingsknappen. Når du ser et sprettoppvindu som spør om du vil lagre påloggingsinformasjonen, trykker du på **Lagre**.

Lagre personopplysningene dine

På Samsung Pass-hovedskjermen, velger du et alternativ under **Privat informasjon**, angir informasjonen og trykker deretter på **Lagre**.

Angi opplysningene dine automatisk

Du kan angi påloggingsdetaljer eller personopplysninger automatisk, som for eksempel adressen din eller betalingskortinformasjon, lagret i Samsung Pass.



- Denne funksjonen er kanskje ikke tilgjengelig i enkelte apper eller nettsteder.
- Funksjonen for automatisk utfylling på nettsteder er bare tilgjengelig for nettsteder som du får tilgang til via **Samsung Internett**-appen.

Logge på med passnøkler

I apper eller nettsteder som støtter pålogging med passnøkkel, kan du logge på med en passnøkkel som er lagret i Samsung Pass, i stedet for påloggingsinformasjonen.

- 1 Opprett en passnøkkel i appen eller på nettstedet du bruker.
Metodene for å opprette en passnøkkel kan variere basert på appen eller nettstedet.
- 2 Når du ser et sprettoppvindu som spør om du vil lagre passnøkkelen, kan du velge Samsung Pass og følge instruksjonene på skjermen for å lagre passnøkkelen.
Du kan nå logge på med passnøkkelen som er lagret i Samsung Pass.

Posisjon

Endre innstillinger for tillatelser for posisjonsinformasjon.

Trykk på **Posisjon** på Innstillinger-skjerm bildet.

- **Apptillatelser:** Sjekk listen over apper som har tilgangstillatelse til enhetens posisjon, og rediger tillatelsesinnstillingene.
- **Posisjonstjenester:** Angi om enheten skal bruke Wi-Fi- eller Bluetooth-funksjonen til å øke nøyaktigheten til posisjonsinformasjonen din, selv når funksjonene er slått av. Du kan også sjekke posisjonstjenestene som enheten din bruker.
- **Nylig tilgang:** Sjekk hvilke apper som ber om den gjeldende posisjonsinformasjonen.

Sikkerhet og nødsituasjoner

Administrer helseopplysninger og nødkontakter. Du kan også endre innstillingene for nødfunksjoner, deriblant trådløse nødvarsler.

Trykk på **Sikkerhet og nødsituasjoner** på Innstillinger-skjermbildet.

- **Medisinsk informasjon:** Skriv inn helseopplysningene dine.
- **Nødkontakter:** Legg til nødkontaktene dine.
- **Nødanrop (SOS):** Foreta et nødanrop til forhåndsinnstilt nummer når du trykker flere ganger på sideknappen, som angitt på Innstillinger-skjermbildet for denne funksjonen.
- **Nøddeling:** Still inn enheten slik at den sender informasjon, for eksempel posisjonen din eller varsler om lavere batterinivå, til nødkontaktene dine i et visst tidsrom.
- **Kutt lyden til varsler mens du kjører:** Aktiver Ikke forstyrr-funksjonen automatisk under kjøring.
- **Posisjonstjeneste for nødssituasjoner:** Slå på funksjonen Nødposisjonstjeneste (ELS).
- **Nødvarsler:** Endre innstillingene for nødvarsler.
- **Jordskjelvarsler:** Slå på funksjonen for jordskjelvvarsel.
- **Varsler om ukjente sporingenheter:** Du mottar et varsel hvis det oppdages en ukjent sporer som reiser sammen med deg.



Enkelte funksjoner er kanskje ikke tilgjengelige, avhengig av område eller modell.

Kontoer og sikkerhetskopi

Alternativer

Synkroniser, sikkerhetskopier og gjenopprett enhetsdata med Samsung Cloud. Du kan også logge på kontoer, som Samsung-kontoen eller Google-kontoen din, eller overføre data til eller fra andre enheter med Smart Switch.

Trykk på **Kontoer og sikkerhetskopi** på Innstillinger-skjermbildet.

- **Administrer kontoer:** Legg til Samsung- og Google-kontoene dine eller andre kontoer som du vil synkronisere med.
- **Samsung Cloud:** Synkroniser og sikkerhetskopier data og innstillinger, og gjenopprett den forrige enhetens data og innstillinger selv om du ikke har den lenger. Se [Samsung Cloud](#) hvis du vil ha mer informasjon.
- **Google Disk:** Oppbevar personopplysninger, appdata og innstillinger sikkert på enheten. Du kan sikkerhetskopiere sensitive opplysninger. Du må logge på Google-kontoen din for å sikkerhetskopiere data.
- **Smart Switch:** Åpne Smart Switch, og overfør data fra den forrige enheten. Se [Overføre data fra den forrige enheten \(Smart Switch\)](#) hvis du vil ha mer informasjon.



Sikkerhetskopier data regelmessig til en sikker plassering, som Samsung Cloud eller en datamaskin, slik at du kan gjenopprette dem hvis dataene blir skadet eller går tapt på grunn av en uforutsett tilbakestilling til fabrikkinnstillingene.

Samsung Cloud

Sikkerhetskopier enhetens data til Samsung Cloud og gjenopprett dem senere.

Sikkerhetskopiere data

Du kan sikkerhetskopiere enhetens data til Samsung Cloud.

- 1 Trykk på **Kontoer og sikkerhetskopi** og trykk på **Sikkerhetskopier data** under **Samsung Cloud** på Innstillinger-skjermbildet.
- 2 Trykk på bryterne ved siden av elementene du vil sikkerhetskopiere, og trykk på **Sikkerhetskopier nå**.

3 Trykk på **Ferdig**.



- Enkelte data sikkerhetskopieres ikke. For å kontrollere hvilke data som sikkerhetskopieres, trykk på **Kontoer og sikkerhetskopi** og trykk på **Sikkerhetskopier data** under **Samsung Cloud** på Innstillinger-skjermbildet.
- For å sjekke data som er sikkerhetskopiert for andre enheter i Samsung Cloud, trykker du på **Kontoer og sikkerhetskopi** → **Gjenopprett data** på Innstillinger-skjermbildet og velger deretter enheten du vil ha.

Gjenopprette data

Du kan gjenopprette sikkerhetskopidata fra Samsung Cloud til enheten din.

- 1 Trykk på **Kontoer og sikkerhetskopi** på Innstillinger-skjermbildet.
- 2 Trykk på **Gjenopprett data** og velg enheten du vil ha.
- 3 Merk elementer som du vil gjenopprette, og trykk på **Gjenopprett**.

Google-tjenester

Sett opp innstillingene for enkelte Google-funksjoner.



Trykk på **Google-tjenester** på Innstillinger-skjermbildet.

Avanserte funksjoner

Alternativer

Du kan slå på avanserte funksjoner og endre innstillingene som styrer dem.

Trykk på **Avanserte funksjoner** på Innstillinger-skjermbildet.

- **Bixby:** Bixby er et brukergrensesnitt som hjelper deg med å bruke enheten på en mer praktisk måte. Se [Bixby](#) hvis du vil ha mer informasjon.
- **Labs:** Bruk nye funksjoner på enheten.
- **S Pen:** Endre innstillingene for bruk av S Pen. Se [S Pen \(Galaxy S26 Ultra\)](#) hvis du vil ha mer informasjon.
- **Sideknapp:** Velg en app eller funksjon du vil kjøre ved hjelp av sideknappen. Se [Stille inn sideknappen](#) hvis du vil ha mer informasjon.
- **Taleaktivering:** Velg hvilke KI-assistenter som skal startes med stemmen din.
- **Flervindu:** Angi hvordan Flervindu skal åpnes. Du kan også konfigurere innstillinger for flervindu. Se [Flervindu](#) hvis du vil ha mer informasjon.
- **Bevegelser og gester:** Slå funksjonen for bevegelser og gester av eller på. Se [Bevegelser og gester](#) hvis du vil ha mer informasjon.
- **Enhåndsmodus:** Slå på modus for enhåndsstyring for lettere styring av enheten når du bruker enheten med én hånd.
- **Skjermbilder og skjermopptak:** Endre innstillingene for skjermbilder og skjermopptak.
- **Videoeffekter:** Angi for å bruke forskjellige effekter, som for eksempel å endre bakgrunnen når du bruker kamera i visse apper. Se [Videoeffekter](#) hvis du vil ha mer informasjon.
 Denne funksjonen er bare tilgjengelig i enkelte apper.
- **Videolysstyrke:** Øk lysstyrken på skjermen og gjør farger mer livaktige når du spiller av videoer.
 Denne funksjonen er kanskje ikke tilgjengelig i enkelte apper.
- **Super HDR:** Angi for å justere skjermen til å vise det fullstendige utvalget av farger og kontrast på bilder tatt med Galaxy-enheter.

- **Game Booster-innstillinger:** Konfigurer innstillinger for Game Booster.
- **Galaxy Avatar:** Lag avatarer som du ønsker, og ha moro med dem med forskjellige funksjoner. Se [Galaxy Avatar](#) hvis du vil ha mer informasjon.
- **Doble meldinger:** Installer den andre appen og bruk to separate kontoer for samme meldingsapp. Se [Doble meldinger](#) hvis du vil ha mer informasjon.



Enkelte funksjoner er kanskje ikke tilgjengelige, avhengig av tjenesteleverandør eller modell.

Bevegelser og gester

Slå funksjonen for bevegelser og gester av eller på.

Trykk på **Avanserte funksjoner** → **Bevegelser og gester** på Innstillinger-skjermbildet.

- **Løft for å aktivere:** Angi at enheten skal slå på skjermen når du plukker den opp.
- **Slå på skjerm med dobbeltrykk:** Still inn enheten slik at skjermen slås på når du dobbeltrykker hvor som helst på skjermen mens skjermen er avslått.
- **Slå av skjerm med dobbeltrykk:** Still inn enheten slik at skjermen slås av når du dobbeltrykker på et tomt område på startskjermbildet eller låseskjermen.
- **Varsle når du tar opp telefonen:** Angi at enheten skal vibrere når du plukker den opp hvis du har varsler, som for eksempel tapte anrop.



Denne funksjonen virker kanskje ikke hvis skjermen er slått på eller hvis enheten ikke ligger på et flatt underlag.

- **Lyd av med bevegelser:** Angi at bestemte lyder skal slås av ved hjelp av bevegelser eller gester.
- **Dra håndflaten over for å ta et bilde:** Angi at enheten skal ta et bilde av skjermen når du drar håndflaten til venstre eller høyre over skjermen. Du kan sjekke bilder som er tatt, i **Galleri**. Det er ikke mulig å ta et bilde av skjermen når visse apper og funksjoner er i bruk.





Sterk risting eller slag mot enheten kan føre til utilsiktede inndata for enkelte funksjoner som bruker sensorer.

Videoeffekter

Du kan bruke forskjellige effekter, som for eksempel å endre bakgrunnen når du bruker kamera i visse apper.

Når du bruker kameraet i apper som støtter denne funksjonen, åpner du hurtiginstillingspanelet og trykker på **Videoeffekter**.

- : Tilbakestill innstillingene.
- : Velg eller legg til bakgrunnsfarger eller bilder som skal brukes.
- **Bakgrunn**: Endre eller gjør bakgrunnen uskarp.
- **Ansikt**: Bruk skjønnhetseffekter på ansiktet.
- **Fargetone**: Juster skjermens fargetone og lysstyrke.
- **Automatisk innramming**: Slå funksjonen for automatisk innramming av eller på. Når du slår på denne funksjonen, endrer enheten bildevinkelen og zoomer automatisk ved å gjenkjenne og spore personer.
- **Reaksjoner**: Slå reaksjonsfunksjonen av eller på. For mer informasjon om å bruke reaksjonsfunksjonen, kan du trykke på Tips-ikonet ().
- **Vis bare meg**: Vis bare ansiktet ditt mens du skjuler ansiktene til andre. Du må registrere ansiktet ditt første gang du bruker denne funksjonen. Trykk på **Registrer** og registrer ansiktet ditt.
- **Lys opp**: Få personer til å se lysere og klarere ut selv i mørke omgivelser.



- Enkelte funksjoner er kanskje ikke tilgjengelige avhengig av modellen.
- Noen funksjoner fungerer bare når kameraet foran brukes.

Galaxy Avatar

Lag avatarer etter ønske og ha moro med dem med forskjellige funksjoner.

På Innstillinger-skjermbildet trykker du på **Avanserte funksjoner** → **Galaxy Avatar**. Hvis du la til appikonet på appskjermbildet, åpner du **Galaxy Avatar**-appen.

Opprette en Galaxy Avatar

Start Galaxy Avatar, trykk på Opprett-ikonet () og følg deretter instruksjonene på skjermen for å opprette en avatar.

Bruke Galaxy Avatar-klistremerker

Når du lager avatarer, opprettes klistremerker med avatar-uttrykk og -handlinger automatisk. Du kan bruke avatarklistremerkene dine når du sender meldinger, eller på sosiale nettverk.

Åpne Galaxy Avatar og trykk på **Avatarklistremerker**. For å lage dine egne klistremerker, trykk på Lage dine egne klistremerker-ikonet (+) øverst på listen over klistremerker.

Bruke Galaxy Avatar-kameraet

Lag morsomme bilder eller videoer med avatarer ved hjelp av forskjellige fotograferingsmoduser.

Start Galaxy Avatar og trykk på **Avatarkamera**. Velg avataren og den modusen du ønsker å bruke, så tar du et bilde eller tar opp en video.

Doble meldinger

Installer en andre app og bruk to separate kontoer for samme meldingsapp.

1 Trykk på **Avanserte funksjoner** → **Doble meldinger** på Innstillinger-skjermbildet.

Støttede apper vises.

2 Trykk på bryteren til en app for å installere den andre appen.

Den andre appen blir installert. Ikonet til den andre appen vises med Andre app-ikonet (🗨️).



- Doble meldinger-funksjonen kan være utilgjengelig avhengig av appen.
- Noen av funksjonene for appen kan være begrenset for den andre appen.

Avinstallere den andre appen

1 Trykk på **Avanserte funksjoner** → **Doble meldinger** på Innstillinger-skjermbildet.

2 Trykk på bryteren til appen du vil avinstallere og trykk på **Avinstaller**.

Alle dataene som er knyttet til den andre appen, blir slettet.



Hvis du avinstallerer den første appen, blir også den andre appen slettet.

Digital balanse og foreldrekontroller

Sjekk loggen over enhetsbruken og bruk funksjoner for å hindre at enheten forrykker balansen i tilværelsen din. Du kan også angi foreldrekontroller for barna dine og administrere digitalbruken deres.

Trykk på **Digital balanse og foreldrekontroller** på Innstillinger-skjermbildet.

- **Appnedtelling:** Du kan begrense den daglige brukstiden for hver app ved å stille inn en nedtelling. Når du når grensen, blir appen slått av slik at du ikke kan bruke den lenger.
- **Skjermtidsmål:** Sett mål for hvor mye du bruker enheten per dag.
- **Kjøreovervåking:** Slå på kjøreovervåking for å overvåke hvor mye tid du bruker på enheten mens du kjører.
- **Gåovervåking:** Slå på gåovervåking for å overvåke hvor mye tid du bruker enheten mens du går.
- **Volumovervåking:** Slå på volumkontrollen for å beskytte hørselen din.
- **Innholdsbegrensninger:** Begrens hvilke nettsider som kan brukes eller angi aldersgrenser for apper og spill. Denne funksjonen er kun tilgjengelig i **Samsung Internett**-appen og **Galaxy Store**-appen.
- **Foreldrekontroller:** Administrer digitalbruken til barna dine.

Enhetsvedlikehold

Funksjonen for enhetsvedlikehold gir en oversikt over status for enhetens batteri, lagringsplass, minne og systemsikkerhet. Du kan også optimalisere enheten.

Trykk på **Enhetsvedlikehold** på Innstillinger-skjermbildet.

- **Optimaliser nå:** Lukk apper som kjører i bakgrunnen eller som bruker unormal mengde batteri, og skann etter krasjede apper og skadelig programvare for å optimalisere enheten.
- **Batteri:** Sjekk gjenværende batteristrøm og gjenstående tid som enheten kan brukes. For enheter med lavt batterinivå kan du spare batteristrøm ved å slå på strømsparingsfunksjoner. Se [Batteri](#) hvis du vil ha mer informasjon.

- **Lagring:** Sjekk statusen på brukt og tilgjengelig lagringsplass og frigjør lagringsplass ved å slette unødvendige filer, som filer i papirkurven, ubrukte filer eller dupliserte filer etter å ha sjekket dem.
 -  • Den faktiske tilgjengelige kapasiteten til den interne lagringen er mindre enn den angitte kapasiteten fordi operativsystemet og standardapper legger beslag på deler av lagringsplassen. Tilgjengelig kapasitet kan endres når du oppgraderer enheten.
 - Du kan vise den tilgjengelige kapasiteten til den interne lagringen i Spesifikasjon-delen for enheten på Samsungs nettsted.
- **Minne:** Sjekk minnebruk eller trykk på **Fjern nå** for å frigjøre minne ved å stoppe bakgrunnsapper.
- **Appbeskyttelse:** Skann enheten for skadelig programvare og annen mistenkelig aktivitet for sikkerhets skyld.
- **Ytelsesprofil:** Endre ytelsesprofilen når det gjelder enhetens behandlingshastighet, batterilevetid og kjøleeffektivitet.
- **Automatisk optimalisering:** Foreta automatisk optimalisering ved å lukke bakgrunnsapper eller rydde opp minne, for at enheten skal kjøre under best mulige forhold.

Trykk på **Autoomstart** for å angi at enheten skal starte på nytt automatisk når ytelsesproblemer registreres eller på et tidspunkt du angir.
- **Programvareoppdatering:** Oppdater programvaren på enheten gjennom FOTA-tjenesten (firmware over-the-air). Du kan også planlegge programvareoppdateringer.
- **Diagnostikk:** Test enheten ved hjelp av Samsung Members.
- **Vedlikeholdsmodus:** Slå på vedlikeholdsmodus for å beskytte personvernet ditt når noen andre bruker enheten din, for eksempel når den er til reparasjon.

Apper

Administrer enhetens apper og endre innstillingene deres. Du kan sjekke appens bruksinformasjon, endre varsels- eller tillatelsesinnstillinger eller avinstallere eller deaktivere unødvendige apper.

Trykk på **Apper** på Innstillinger-skjermbildet.

Generell styring

Tilpass enhetens systeminnstillinger eller tilbakestill enheten.

Trykk på **Generell styring** på Innstillinger-skjermbildet.

- **Språk:** Velg språk på enheten. Se [Legge til språk på enheten](#) hvis du vil ha mer informasjon.
- **Appspråk:** Velg språket du vil bruke for hver app.
- **Språkpakker:** Administrer eller last ned språkapper for taleinndata, tekst til tale-funksjonen og oversettelse.
- **Dato og tid:** Få tilgang til og endre innstillingene for å styre hvordan enheten viser klokkeslett og dato.
 Hvis batteriet lades fullstendig ut, blir både klokkeslett og dato tilbakestilt.
- **Samsung-tastaturinnstillinger:** Endre innstillingene til Samsung-tastaturet.
- **Tastatur:** Velg et tastatur som skal brukes som standard og endre tastaturinnstillingene.
- **Fysisk tastatur:** Endre innstillingene til et eksternt tastatur.
- **Mus:** Endre innstillingene til en ekstern mus.
- **Styreflate:** Endre innstillingene til en ekstern styreflate.
- **Nullstill:** Tilbakestill enhetens innstillinger eller tilbakestill til fabrikkinnstilte data.
- **Tilpasningstjeneste:** Angi for å få tilpasset service basert på interessene dine og hvordan du bruker enheten.
- **Kontakt oss:** Still spørsmål eller sjekk vanlige spørsmål.

Legge til språk på enheten

Du kan legge til språk som skal brukes på enheten.

- 1 Trykk på **Generell styring** → **Språk** → **Legg til språk** på Innstillinger-skjermbildet.
- 2 Velg et språk du vil legge til.
- 3 Du angir det valgte språket som standardspråk ved å trykke på **Angi som standard**. Du beholder nåværende språkinnstilling ved å trykke på **Behold gjeldende**.
Det valgte språket legges til i språklisten. Hvis du har endret det valgte språket, blir det valgte språket lagt til øverst på listen.

For å endre standardspråket fra språklisten velger du språket du vil ha og trykker på **Bruk**. Hvis appen ikke støtter standardspråket, brukes det neste støttede språket i listen.

Tilgjengelighet

Sett opp forskjellige innstillinger for å gjøre enheten mer tilgjengelig. Se [Tilgjengelighet](#) hvis du vil ha mer informasjon.

Trykk på **Tilgjengelighet** på Innstillinger-skjermbildet.

Programvareoppdatering

Oppdater programvaren på enheten gjennom FOTA-tjenesten (firmware over-the-air). Du kan også endre innstillingen for automatisk nedlasting.

Trykk på **Programvareoppdatering** på Innstillinger-skjermbildet. Trykk på **Se etter oppdateringer** og se etter eller installer oppdateringer manuelt.

For å endre innstillingen for automatisk nedlasting, trykker du på Flere alternativer-ikonet (⋮) → **Automatisk nedlasting**.



Hvis nødprogramvareoppdateringer er utgitt for enhetens sikkerhet og for å blokkere nye typer sikkerhetstrusler, installeres de automatisk uten samtykket ditt.

Informasjon om sikkerhetsoppdateringer

Sikkerhetsoppdateringer tilbys for å øke sikkerheten på enheten og beskytte personopplysninger. Gå til security.samsungmobile.com for å få en oversikt over sikkerhetsoppdateringer for modellen din.



Nettstedet støtter bare noen språk.

Om telefonen

Få tilgang til enhetsinformasjonen.

Trykk på **Om telefonen** på Innstillinger-skjermbildet.

Endre enhetens navn ved å trykke på **Endre navn**.

- **Statusinformasjon:** Sjekk forskjellig enhetsinformasjon, som SIM-kortstatus, Wi-Fi MAC-adresse og serienummer.
- **Juridisk informasjon:** Åpne juridisk informasjon knyttet til enheten, som sikkerhetsinformasjon og åpen kilde-lisens.
- **Programvareinformasjon:** Åpne enhetens programvareinformasjon, som operativsystemversjon og fastvareversjon.
- **Batteriinformasjon:** Sjekk batteriinformasjon.



Du kan sjekke følgende batteriinformasjon her. Den tilgjengelige informasjonen kan variere avhengig av område, tjenesteleverandør eller modell.

- Produksjonsdato for batteri
- Dato for første bruk
- Antall sykluser med full lading/utladning (basert på nominell kapasitet)
- Målt helsetilstand

Bruksmerknader

Forholdsregler for bruk av enhet

Les denne veiledningen før du bruker enheten for å sikre trygg og riktig bruk.

- Beskrivelser er basert på enhetens standardinnstillinger.
- Noe av innholdet kan avvike fra enheten din, avhengig av område, tjenesteleverandør, modellspesifikasjoner og programvare.
- Enheten kan kreve en tilkobling til Wi-Fi eller mobilnett når du bruker enkelte apper eller funksjoner.
- Innhold (høykvalitetsinnhold) som krever intensiv hovedprosessor- og minnebruk, får innvirkning på den generelle ytelsen til enheten. Det kan hende at apper som benytter slikt innhold, ikke fungerer som tiltenkt, avhengig av enhetens spesifikasjoner og området den brukes i.
- Samsung er ikke ansvarlig for ytelsesproblemer som forårsakes av apper fra andre leverandører enn Samsung.
- Samsung er ikke ansvarlig for ytelsesproblemer eller inkompatibilitet som skyldes redigerte registerinnstillinger eller endret operativsystemprogramvare. Forsøk på å tilpasse operativsystemet kan føre til at enheten eller apper ikke fungerer som de skal.
- Programvare, lydkilder, bakgrunn, bilder og andre medier som leveres med denne enheten, er lisensiert for begrenset bruk. Uttrekking og bruk av slikt materiell for kommersielle eller andre formål er et brudd på opphavsrettslovene. Brukerne er selv ansvarlige for ulovlig bruk av medier.
- Det kan påløpe ekstra kostnader for datatjenester, som sending av e-postmeldinger, opplasting og nedlasting, automatisk synkronisering eller bruk av posisjonstjenester, avhengig av dataabonnementet ditt. For overføring av store datamengder anbefales det å bruke Wi-Fi-funksjonen.
- Standardapper som følger med enheten, kan oppdateres og ikke lenger støttes uten forvarsel.
- Endring av systemets operativsystem eller installering av programvare fra uoffisielle kilder kan føre til feil på enheten og skade på eller tap av data. Disse handlingene er brudd på Samsung-lisensavtalen og ugyldiggjør garantien din.

- Du kan se skjermen tydelig selv i sterkt utendørs sollys ved å automatisk justere kontrastområdet basert på omgivelsene. På grunn av produktets sammensetning, kan etterbilder (innbrenning i skjermen) eller dobbeltkonturer oppstå hvis du lar berøringsskjermen være på uten å bruke den i lengre perioder.
 - Det anbefales å ikke bruke faste bilder på en del av eller hele skjermen i lengre perioder og slå av skjermen når du ikke bruker enheten.
 - Du kan sette skjermen til å slå seg av automatisk når du ikke bruker den. Åpne **Innstillinger**, trykk på **Skjerm** → **Tidsavbrudd for skjerm** og velg hvor lenge du vil vente før enheten slår av skjermen.
 - For å angi at skjermen automatisk skal justere lysstyrken basert på omgivelsene, åpner du **Innstillinger**, trykker på **Skjerm** og deretter på **Adaptiv lysstyrke**-bryteren for å slå på funksjonen.
- Noen enheter, avhengig av område eller modell, må ha godkjenning fra Federal Communications Commission (FCC).

Hvis enheten din er godkjent av FCC, kan du sjekke enhetens FCC-ID. Du får tilgang til FCC-ID-en ved å åpne **Innstillinger** og trykke på **Om telefonen** → **Statusinformasjon**. Hvis enheten din ikke har en FCC-ID, betyr det at enheten ikke er autorisert for salg i USA eller tilhørende territorier og bare kan tas inn i USA for eierens personlige bruk.
- Bruken av ultrabredbåndsendere (UWB) er forbudt når du er om bord et fly eller skip. Når du slår på flymodus, slås UWB-funksjonen av. (Galaxy S26 Ultra, Galaxy S26+)

- Båndbreddene som støttes av enheten, kan variere avhengig av område eller tjenesteleverandør.
- Tilgang til 5G-nettverk kan variere avhengig av modell, land, nettverksleverandør og brukermiljø.
- Enheten inneholder magneter. Hold den unna kredittkort, implanterte medisinske enheter og andre enheter som kan påvirkes av magneter. Hvis det gjelder en medisinsk enhet, må enheten holdes mer enn 15 cm unna. Slutt å bruke enheten hvis du har mistanke om forstyrrelser på den medisinske enheten, og rådfør deg med legen din eller produsenten av den medisinske enheten.

Instruksjonsikoner



Advarsel: situasjoner som kan forårsake skade på deg selv eller andre



Forsiktig: situasjoner som kan skade enheten eller annet utstyr



Merknad: merknader, brukstips eller ytterligere informasjon

Informasjon om pakkens innhold og tilbehør

Se hurtigstartveiledningen for pakkeinnhold.

- Utstyret som leveres med enheten, samt annet tilgjengelig tilbehør, kan variere, avhengig av område eller tjenesteleverandør.
- Det medfølgende utstyret er utformet kun for denne enheten, og det er ikke sikkert at det er kompatibelt med andre enheter.
- Utseende og spesifikasjoner kan endres uten forhåndsvarsel.
- Du kan kjøpe ytterligere tilbehør fra den lokale Samsung-forhandleren. Kontroller at dette er kompatibelt med enheten før kjøp.
- Bruk av Samsung-godkjent tilbehør anbefales. Bruk av ikke-godkjente tilbehør kan føre til ytelsesproblemer eller funksjonsfeil som muligens ikke dekkes av garantien.
- Tilgjengeligheten for alt tilbehør kan endres etter produsentenes eget for godtbeholdende. Gå til nettstedet til Samsung hvis du vil ha mer informasjon om tilgjengelig tilbehør.
- Hodetelefoner (USB Type-C) som støtter digital utgang, kan brukes sammen med enheten. Men det er ikke sikkert at enheten er kompatibel med hodetelefoner som bruker en annen lydutgangsmetode, eller som kommer fra en annen produsent.
- Den inkluderte USB-kabelen støtter lading på opptil 3 A. Lader følger ikke med. For optimal lading anbefales bruk av en offisiell Samsung 60 W-lader og en kabel som er kompatibel med enheten din, som selges separat. (Galaxy S26 Ultra)
- Den inkluderte USB-kabelen støtter lading på opptil 3 A. Lader følger ikke med. For optimal lading anbefales bruk av en offisiell Samsung 45 W-lader og en kabel som er kompatibel med enheten din, som selges separat. (Galaxy S26+)
- Den inkluderte USB-kabelen støtter lading på opptil 3 A. Lader følger ikke med. (Galaxy S26)
- Av miljøhensyn følger det ikke med en lader i denne pakken. Denne enheten kan strømforsynes med de fleste USB-strømadaptorer og en kabel med USB Type-C-kontakt.

Opprettholde vann- og støvbestandigheten

Enheten er vann- og støvbestandig og oppfyller følgende internasjonale standarder.

- IP68-sertifisering for vannbestandighetsvurdering: I henhold til kravene i IEC 60529-standard. Den ble testet ved 15–35 °C, 86–106 kPa, 1,5 m dypt ferskvann i 30 minutter uten bevegelse.

Du må følge retningslinjene for å opprettholde enhetens vann- og støvbestandighet.

- Ikke utsett enheten for svømmebassengvann eller sjøvann.
- Hvis enheten utsettes for urent vann eller andre væsker, for eksempel såpevann, olje, parfyme, solkrem, håndrens, kjemiske produkter som kosmetikk eller væsker som inkluderer alkohol, rengjør enheten med rent vann som ikke renner, tørk av med en myk og ren klut, og tørk deretter grundig før bruk for å opprettholde vannbestandigheten.
- Ikke utsett enheten for kraftige vannbevegelser. En plutselig økning i vanntrykket kan overstige det garanterte nivået for vannbestandighet.
- På steder som for eksempel badstuer eller dampbad, kan vannbestandighetsytelsen bli skadet på grunn av plutselige endringer i temperaturen.
- Hvis enheten utsettes for et eksternt støt eller blir skadet, kan vannbestandigheten reduseres.

Hvis enheten utsettes for vann eller partikler, følg retningslinjene:

- Tørk enheten fullstendig med en ren og myk klut og tørk den deretter grundig.
- Om mikrofonen eller høyttaleren ikke er helt tørr kan det føre til uklar lyd under telefonsamtaler.
- Det kan hende at skjermen og andre funksjoner ikke virker som de skal hvis enheten brukes i vann.
- Ikke koble til lader eller annet tilbehør før enheten er helt tørr. Enheten kan bli skadet om laderen eller annet tilbehør kobles til før flerfunksjonskontakten er helt tørr.

Vann- og støvbestandigheten til Samsung Galaxy-enheten din er ikke permanent og kan avta over tid på grunn av normal slitasje.

Situasjoner og løsninger ved overoppheting av enheter

Hvis enheten blir varm mens batteriet lades

Under lading kan både enheten og laderen bli varme. Under trådløs lading eller hurtiglading kan enheten føles varmere ved berøring. Dette påvirker ikke enhetens levetid eller ytelse, og er innenfor enhetens normale driftsområde. Hvis batteriet blir for varmt, kan det hende at ladehastigheten reduseres eller laderen kan stoppe ladingen.

Gjør som følger hvis enheten blir varm:

- Koble laderen fra enheten og lukk eventuelle apper som kjøres. Vent til enheten har kjølt seg ned, og begynn å lade enheten igjen.
- Hvis den nederste delen av enheten blir overopphetet, kan det skyldes en skade på USB-kabelen. Skift ut USB-kabelen med en ny kabel. En Samsung-godkjent USB-kabel anbefales.
- Når du bruker en trådløs lader, må du ikke plassere fremmedelementer, som metallgjenstander, magneter og kort med magnetstripe, mellom enheten og den trådløse laderen.



Funksjonen for trådløs lading eller hurtiglading er bare tilgjengelig på modeller som støttes.

Hvis enheten blir varm under bruk

Når du bruker funksjoner eller apper som krever mer strøm eller bruker dem i lengre perioder, kan enheten midlertidig bli varm på grunn av økt batteriforbruk. Lukk eventuelle apper som kjører, og ikke bruk enheten på en stund.

Følgende er eksempler på situasjoner som kan gjøre at enheten blir overopphetet.

- Ved førstegangs oppsett etter kjøp eller ved gjenoppretting av data
- Ved nedlasting av store filer

- Ved bruk av apper som krever mye strøm, eller bruk av apper i lengre perioder
 - Ved spilling av høykvalitetsspill i lengre perioder
 - Ved opptak av videoer i lengre perioder
 - Ved strømming av videoer mens du bruker maksimal lysstyrkeinnstilling
 - Når du kobler til en TV
- Ved multitasking (eller hvis mange apper kjøres i bakgrunnen)
 - Ved bruk av Flervindu
 - Ved oppdatering eller installering av apper under videoopptak
 - Ved nedlasting av store filer under en videosamtale
 - Ved videoopptak samtidig som bruk av en navigeringsapp
- Ved bruk av store mengder data til synkronisering med nettsky, e-post eller andre kontoer
- Ved bruk av en navigeringsapp i bil mens enheten er plassert i direkte sollys
- Ved bruk av mobil Wi-Fi-sone og sammenkoblingsfunksjonen
- Ved bruk av enheten i områder med svake signaler eller manglende signaler
- Ved lading av batteriet med en skadet USB-kabel
- Ved skadd flerfunksjonskontakt på enheten eller hvis den er utsatt for fremmedelemerter, som væske, støv, metallstøv og blyantbly
- Når du roamer

Gjør som følger hvis enheten blir varm:

- Hold enheten oppdatert med den nyeste programvaren.
- Konflikter mellom kjørende apper kan føre til at enheten blir varm. Start enheten på nytt.
- Slå av Wi-Fi-, GPS- og Bluetooth-funksjonene når du ikke bruker dem.
- Lukk apper som øker batteriforbruket, eller som kjører i bakgrunnen når de ikke er i bruk.
- Slett unødvendige filer eller ubrukte apper.
- Reduser lysstyrken på skjermen.
- Hvis enheten overopphetes eller føles varm i en lengre periode, må du ikke bruke den på en stund. Hvis enheten fortsetter å overopphetes, tar du kontakt med et Samsung-servicesenter eller et autorisert servicesenter.

Forholdsregler for overoppheting av enhet

Hvis du begynner å føle ubehag fordi enheten blir overopphetet, skal du slutte å bruke enheten.

Når enheten blir varm, kan det gå ut over enhetens funksjoner og ytelse, eller den må slås av for å kjøle seg ned. Funksjonen er bare tilgjengelig på modeller som støttes.

- Hvis enheten overopphetes, vil skjermens lysstyrke, skjermens oppdateringsfrekvens og ytelseshastigheten begrenses for å senke enhetens temperatur. Selv om statusikonet for batterilading vises, kan ladingen gå tregt. Når ladingen stopper på grunn av en økning i enhetens temperatur, vil batteristatusikonet blinke.
- Hvis enheten når en viss temperatur, vises en varselmelding for å unngå enhetsfeil, hudirritasjon og skader samt batterilekkasje. Apper som kjører, blir lukket, og alle anrop bortsett fra nødanrop blir begrenset frem til enheten har kjølt seg ned.
- Hvis den andre meldingen vises på grunn av videre økning i enhetstemperaturen, blir enheten slått av. Ikke bruk enheten før temperaturen er innenfor anbefalt brukstemperaturområde. Hvis den andre varselmeldingen vises i løpet av et nødanrop, blir anropet ikke avbrutt av en tvunget avslutning.



Anbefalt brukstemperaturområde

Enhetens anbefalte brukstemperatur er mellom 0 °C til 35 °C. Bruk av enheten ved høyere eller lavere temperaturer enn det som er anbefalt, kan føre til skader på enheten eller redusere batteriets levetid.

Forholdsregler for driftsomgivelser

Enheten kan bli varm på grunn av omgivelsene i situasjonene nedenfor. Utvis forsiktighet for å unngå å forkorte batteriets levetid, ødelegge enheten eller forårsake brann.

- Ikke oppbevar enheten i svært varme eller kalde temperaturer.
- Ikke utsett enheten for direkte sollys i lengre perioder.
- Ikke bruk eller oppbevar enheten i lengre perioder i veldig varme områder, som inni en bil om sommeren.
- Ikke plasser enheten på områder som kan bli overopphetet, som en elektrisk varmematte.
- Ikke oppbevar enheten i nærheten av eller inni varmeovner, mikrobølgeovner, varmt kjøkkenutstyr eller høytrykksbeholdere.
- Ikke bruk en kabel med avprellet isolering eller som er skadet, og bruk ikke en lader eller et batteri som er skadet eller ikke fungerer.

Slik finner du informasjon om strømforbruket i hvilemodus for dette produktet

- Gå til www.samsung.com/global/ecodesign_energy.
- Søk ved å angi produktets modellnummer.



Denne funksjonen er kanskje ikke tilgjengelige, avhengig av område, tjenesteleverandør eller modell.

Tillegg

Tilgjengelighet

Om Tilgjengelighet

Gjør tilgjengeligheten bedre med funksjoner som gjør enheten lettere å bruke for brukere med redusert syn, hørsel eller nedsatt bevegelighet i fingrene.

Åpne **Innstillinger** og trykk på **Tilgjengelighet**. For å kontrollere anbefalte funksjoner og tilgjengelighetsfunksjonene du bruker, trykker du på **Anbefalt for deg**. For å slå av funksjoner som er i bruk, trykker du på **Slå av**.

Synsforbedringer

Visningsmodus

Endre visningsmodusen.

Åpne **Innstillinger**, trykk på **Tilgjengelighet** → **Synsforbedringer** og velg deretter den modusen du vil ha, under **Visningsmodus**.

Bruke tema med høy kontrast

Bruk et klart tema som viser innhold med lyse farger på en mørk bakgrunn.

Åpne **Innstillinger** og trykk på **Tilgjengelighet** → **Synsforbedringer** → **Høykontrasttema**. Velg deretter temaet du vil ha, trykk på bryteren for å slå det på og trykk deretter på **Last ned** → **Bruk**.

Bruke skrifter med høy kontrast

Juster farge og kontur på skrifter for å øke kontrasten mellom tekst og bakgrunn.

Åpne **Innstillinger**, trykk på **Tilgjengelighet** → **Synsforbedringer** og trykk deretter på bryteren **Skrifter med høy kontrast** for å slå den på.

Bruke tastatur med høy kontrast

Endre fargen på Samsung-tastaturet for å øke kontrasten mellom tekst og bakgrunn.

Åpne **Innstillinger**, trykk på **Tilgjengelighet** → **Synsforbedringer** og trykk deretter på bryteren **Tastatur med høy kontrast** for å slå den på.

Vise knappformene

Vis knappformene med rammer for å gjøre dem tydeligere.

Åpne **Innstillinger**, trykk på **Tilgjengelighet** → **Synsforbedringer** og trykk deretter på bryteren **Uthev knapper** for å slå den på.

Få klarere omriss

Vis gjenstander i bilder og videoer tydeligere med klart omriss.

Åpne **Innstillinger**, trykk på **Tilgjengelighet** → **Synsforbedringer** → **Relumino-omriss** og trykk deretter på brytere for å aktivere det.

Du justerer tykkelsen av omrisset ved å dra i justeringslinjen under **Omrisstykkelse**.

Reversere visningsfargene

Du kan bedre synligheten på skjermen for å hjelpe brukerne med å gjenkjenne tekst på skjermen.

Åpne **Innstillinger**, trykk på **Tilgjengelighet** → **Synsforbedringer** og trykk deretter på bryteren **Fargeinvertering** for å slå den på.

Fargekorrigering

Du kan justere hvordan farger vises på skjermen, hvis du har problemer med å skille mellom farger. Enheten endrer fargene til farger som er lettere å kjenne igjen.

Åpne **Innstillinger**, trykk på **Tilgjengelighet** → **Synsforbedringer** → **Fargekorrigering** og trykk deretter på bryteren for å slå på denne funksjonen. Velg et alternativ.

Fargefilter

Juster skjermfargene hvis du har problemer med å lese teksten.

Åpne **Innstillinger**, trykk på **Tilgjengelighet** → **Synsforbedringer** → **Fargefilter** og trykk deretter på bryteren for å slå på denne funksjonen. Velg fargen du vil ha.

Du justerer gjennomsiktighet ved å dra i justeringslinjen under **Opasitet**.

Redusere effektene av bevegelser på skjermen

Fjern animasjonseffekter hvis du er sensitiv for animasjoner eller bevegelser på skjermen.

Åpne **Innstillinger**, trykk på **Tilgjengelighet** → **Synsforbedringer** og trykk deretter på bryteren **Reduser animasjoner** for å slå den på.

Redusere effektene av gjennomsiktighet og uklarhet

Reduser effektene av gjennomsiktighet og uklarhet for å gjøre innholdet på skjermen mer synlig.

Åpne **Innstillinger**, trykk på **Tilgjengelighet** → **Synsforbedringer** og trykk deretter på bryteren **Reduser gjennomsiktighet og uklarhet** for å slå den på.

Dimme skjermen

Reduser skjermens lysstyrke lavere enn minimumsinnstillingen for å gjøre det mer komfortabelt å se på skjermen.

Åpne **Innstillinger**, trykk på **Tilgjengelighet** → **Synsforbedringer** og trykk deretter på bryteren **Ekstra dimming** for å slå den på.

Dimme stroboskopeffekter

Reduser intensiteten til stroboskopeffekter i videoer når du spiller dem av.

Åpne **Innstillinger**, trykk på **Tilgjengelighet** → **Synsforbedringer** og trykk deretter på bryteren **Dim stroboskopeffekter** for å slå den på.

Forstørre skjermbildet

Du kan forstørre skjermbildet og zoome inn på et bestemt område.

Åpne **Innstillinger**, trykk på **Tilgjengelighet** → **Synsforbedringer** → **Forstørring** → **Forstørring-snarvei** og trykk deretter på bryteren for å slå denne funksjonen på. Deretter krysser du av handlingen for å begynne å bruke denne funksjonen direkte.

- **Trykk på Tilgjengelighet-knappen:** Zoom inn ved å trykke på Forstørrelse-ikonet ()
- **Trykk på sideknappen og Volum opp-knappen:** Zoom inn ved å trykke samtidig på sideknappen og volum opp-knappen.

- **Trykk på og hold Volum opp- og Volum ned-knappene i 3 sekunder:** Zoom inn ved å trykke samtidig på og holde inne volum opp-knappen og volum ned-knappen i 3 sekunder.
- **Trippeltrykk på skjermen:** Zoom inn ved å trykke tre ganger på skjermen.

Du kan forsterke der du vil på skjermen ved å bruke forstørrelsesvinduet. For å flytte forstørrelsen drar du i kanten av forstørrelsesrammen.

Utforsk skjermen ved å dra to fingre rundt på det forstørrede skjermbildet.

Juster zoomforhold ved å klype sammen to fingre på det forstørrede skjermbildet, eller spre dem fra hverandre.



- Når du forstørre hele skjermen, kan ikke tastatur- og navigeringslinjen på skjermen forstørres. Hvis du også vil forstørre tastaturet og navigeringslinjen, åpner du **Innstillinger**, trykker på **Tilgjengelighet** → **Synsforbedringer** → **Forstørring** og trykker deretter på **Forstørr tastatur mens du skriver**-bryteren for å slå den på.
- Når denne funksjonen er slått på, kan det påvirke ytelsen til enkelte apper.

Bruke forstørrelse

Bruk kameraet som forstørrelsesglass for å forstørre gjenstander.

Åpne **Innstillinger**, trykk på **Tilgjengelighet** → **Synsforbedringer** → **Forstørrelse** →

Forstørrelse-snarvei og trykk deretter på bryteren for å slå denne funksjonen på. Deretter krysser du av handlingen for å begynne å bruke denne funksjonen direkte. Når du utfører denne handlingen, fungerer kameraet som et forstørrelsesglass.

Endre tykkelsen på markøren

Åpne **Innstillinger** og trykk på **Tilgjengelighet** → **Synsforbedringer** → **Markørtykkelse**.

Endre størrelsen og fargen til markøren

Du kan forstørre markøren når du bruker en ekstern mus eller styreflate. Du kan også endre fargen til markøren.

Åpne **Innstillinger** og trykk på **Tilgjengelighet** → **Synsforbedringer** → **Markørstørrelse og -farge**.

Endre skrifttype

Endre skriftstørrelse og -stil.

Åpne **Innstillinger** og trykk på **Tilgjengelighet** → **Synsforbedringer** → **Skriftstørrelse og -stil**.

Endre skjermzoom

Gjør elementene på skjermen større eller mindre.

Åpne **Innstillinger** og trykk på **Tilgjengelighet** → **Synsforbedringer** → **Skjermzoom**.

Si tastaturinndata høyt

Still inn enheten slik at det du skriver på tastaturet blir lest høyt.

Åpne **Innstillinger**, trykk på **Tilgjengelighet** → **Synsforbedringer** → **Si tastaturinndata høyt**, trykk på bryteren for å slå den på og velg deretter et alternativ.

Bruke lydbeskrivelse

Still inn enheten slik at den spiller av en lydbeskrivelse når den spiller av en video som gir lydbeskrivelser.

Åpne **Innstillinger**, trykk på **Tilgjengelighet** → **Synsforbedringer** og trykk deretter på bryteren **Lydbeskrivelse** for å slå den på.

Legge til taleopptak i taleetiketter

Du kan bruke taleetiketter til å skille mellom gjenstander med liknende fasong ved å feste etiketter på dem. Du kan ta opp og tildele et taleopptak til en NFC-aktivert taleetikett. Taleopptaket spilles av når du plasserer enheten i nærheten av etiketten.



Slå på NFC-funksjonen før du bruker denne funksjonen.

- 1 Åpne **Innstillinger**, og trykk på **Tilgjengelighet** → **Synsforbedringer** → **Taleetikett**. Taleopptakeren åpnes.
- 2 Trykk på Opptak-ikonet (●) for å starte opptaket. Snakk direkte inn i mikrofonen.
- 3 Trykk på **Ferdig** for å stoppe når du er ferdig med opptaket.
- 4 Hold baksiden av enheten over taleetiketten. Informasjonen i taleopptaket blir skrevet til taleetiketten.

TalkBack (taletilbakemelding)

Slå TalkBack av eller på

Når du slår på TalkBack, startes taletilbakemelding på enheten. Når du trykker én gang på den valgte funksjonen, leser enheten teksten på skjermen høyt. Du slår på funksjonen ved å trykke to ganger på den.

Åpne **Innstillinger**, trykk på **Tilgjengelighet** → **TalkBack** og trykk deretter på bryteren for å slå den på.

For å slå av TalkBack trykker du på bryteren og dobbeltrykker hvor som helst på skjermen. Trykk deretter på **Slå av** og dobbeltrykk hvor som helst på skjermen.

For å finne ut hvordan du bruker TalkBack trykker du på **Innstillinger** → **TalkBack-veiledning**.



Enkelte funksjoner er ikke tilgjengelige når du bruker TalkBack.

Styre skjermen med fingerbevegelser

Du kan bruke forskjellige fingerbevegelser til å styre skjermen mens du bruker TalkBack.

For å sjekke og tilpasse tilgjengelige fingerbevegelser åpner du **Innstillinger** og trykker på **Tilgjengelighet** → **TalkBack** → **Innstillinger** → **Bevegelser**.

Bruke lesemenyen

Stryk til venstre eller høyre med tre fingre når du bruker TalkBack. Lesemenyen vises og enheten leser alternativene høyt. Stryk til venstre eller høyre med tre fingre for å bla gjennom alternativene. Når du hører alternativet du ønsker, stryker du opp- eller nedover for å bruke alternativet eller justere innstillingene for det. Når du for eksempel hører **Talehastighet**, kan du justere talehastigheten ved å stryke opp- eller nedover.

Legge til og behandle bildeetiketter

Du kan tilordne etiketter til bilder på skjermen. Enheten leser etikettene høyt når bildene velges. Legg til etiketter på bilder som ikke er merket, ved å stryke opp- eller nedover og deretter til høyre. Trykk deretter på **Legg til etikett** når TalkBack-menyene vises.

Du kan administrere etikettene ved å åpne **Innstillinger** og trykke på **Tilgjengelighet** → **TalkBack** → **Innstillinger** → **Avanserte innstillinger** → **Tilpassede etiketter**.

Sette opp innstillinger for TalkBack

Du kan sette opp innstillinger for TalkBack etter behov.

Åpne **Innstillinger** og trykk på **Tilgjengelighet** → **TalkBack** → **Innstillinger**.

- **Nye funksjoner i TalkBack:** Se etter hovedoppdateringer og endringer i TalkBack.
- **Tekst-til-tale:** Endre innstillingene for tekst-til-tale-funksjonene som brukes når TalkBack er slått på, som språk, hastighet med mer.
- **Detaljnivå:** Tilpass de detaljerte innstillingene for taletilbakemelding.
- **Bilde- og skjermbeskrivelser:** Konfigurer innstillingene for automatiske beskrivelser. Du kan høre beskrivelser når du fokuserer på et bilde eller ikon som inneholder tekst. Hvis du slår på funksjonen **Detaljerte skjerm- og bildebeskrivelser**, kan du lytte til detaljerte beskrivelser av skjerm eller bilde. Mens du bruker TalkBack, stryker du opp eller ned og så til høyre. Trykk deretter på **Beskriv bildet** eller **Beskriv skjermen** når TalkBack-menyene vises.
- **Lyd og vibrering:** Endre lyd- og vibreringsinnstillinger for TalkBack.
- **Endre fokusindikatoren:** Angi at enheten skal gjøre rammen til fokusindikatoren som vises når du berører et element, tykkere. Du kan også endre fargen til indikatoren.
- **Vis tale som tekst:** Angi å vise taletilbakemelding i tekst på skjermen.
- **Bevegelser:** Sjekk forskjellige fingerbevegelser som styrer skjermen mens du bruker TalkBack, og tilpass innstillingene for bevegelsene.
- **Endre menyene:** Velg hvilke TalkBack-menyer og lesemenyer som skal brukes.
- **Hurtigtaster:** Tilpass det tilkoblede tastaturets snarveier.
- **Skjermtastatur:** Tilpass innstillingene for skjermtastaturet.
- **Punktskrifttastatur:** Skriv inn bokstaver på skjermen ved å bruke et 6-punkters blindeskrifttastatur.
- **Leselist:** Koble til en leselist og endre innstillingene.
- **Avanserte innstillinger:** Konfigurer avanserte innstillinger for TalkBack.
- **TalkBack-veiledning:** Finn ut hvordan du bruker TalkBack.
- **Hjelp:** Besøk TalkBacks hjelpeside.
- **Kontakt Googles brukerstøtte for personer med nedsatt funksjonsevne:** Besøk Googles hjelpeside for personer med nedsatt funksjonsevne.

Skrive inn tekst med tastaturet

Du kan vise tastaturet ved å trykke på tekstinnatafeltet og deretter dobbelttrykke hvor som helst på skjermen.

Når du berører tastaturet med fingeren, leser enheten høyt tegnene på tastene under fingeren. Når du hører tegnet som du vil ha, slipper du fingeren fra skjermen for å velge det. Tegnet skrives inn, og enheten leser teksten høyt.

Angi flere tegn

Berør og hold en tast på tastaturet for å angi flere tegn som er tilgjengelige for tasten. Et sprettoppvindu vises over tasten som viser tilgjengelige tegn. Hvis du vil velge et tegn, drar du fingeren på sprettoppvinduet til du hører tegnet du ønsker, og deretter slipper du den.

Hørselsforbedringer

Direktetranskribering

Angi at enheten skal ta opp tale ved hjelp av mikrofonen og konvertere den til tekst på skjermen.

Åpne **Innstillinger**, trykk på **Tilgjengelighet** → **Hørselsforbedringer** → **Direktetranskribering** → **Direktetranskribering-snarvei** og trykk deretter på bryteren for å slå den på. Kryss av handlingen for å begynne å bruke denne funksjonen direkte. Deretter utfører du handlingen for å transkribere tale.

Direkteteksting

Angi at enheten skal registrere tale og automatisk generere undertekst når du spiller av medieinnhold, som videoer og podkaster.

Åpne **Innstillinger**, trykk på **Tilgjengelighet** → **Hørselsforbedringer** → **Direkteteksting** og trykk deretter på **Bruk direkteteksting**-bryteren for å slå det på.

Innstillinger for undertekster

Åpne **Innstillinger**, trykk på **Tilgjengelighet** → **Hørselsforbedringer** → **Bildetekstpreferanse** og trykk deretter på **Vis bildetekster**-bryteren for å slå den på.

Velg et alternativ for å sette opp tekstinnstillingene.

Angi lysvarsel

Angi at fotolyset eller skjermen skal blinke når det går en alarm eller når du mottar varsler, som innkommende anrop eller nye meldinger.

Åpne **Innstillinger**, trykk på **Tilgjengelighet** → **Hørselsforbedringer** → **Lysblinkvarsel** og trykk deretter på bryterne ved siden av alternativene du vil slå på.

Støtte for høreapparater

Angi at enheten skal forbedre lyd kvaliteten for å fungere bedre med høreapparater.

Åpne **Innstillinger**, trykk på **Tilgjengelighet** → **Hørselsforbedringer** → **Støtte for høreapparater** og trykk deretter på **Kompatibilitet med høreapparat**-bryteren for å slå det på.

Lydvarsler

Still inn enheten slik at den oppdager lyder, som piping fra en røykvarsler eller babyer som gråter. Enheten vibrerer når den registrerer lyd og varslet lagres som en logg.



Mens denne funksjonen er slått på, er ikke stemmegjenkjenningen aktiv.

Åpne **Innstillinger** og trykk på **Tilgjengelighet** → **Hørselsforbedringer** → **Lydvarsler** → **Åpne Lydvarsler**. Følg instruksjonene på skjermen for å slå på lydvarsler-funksjonen. Når lyder påvises, vises loggen.

Forsterk omgivelseslyd

Angi at enheten skal forsterke lyden rundt deg for å hjelpe deg med å høre bedre når du bruker hodetelefoner.

- 1 Åpne **Innstillinger**, trykk på **Tilgjengelighet** → **Hørselsforbedringer** → **Forsterk omgivelseslyd** → **Forsterk omgivelseslyd-snarvei**, og trykk deretter på bryteren for å aktivere den.
- 2 Kryss av handlingen for å begynne å bruke denne funksjonen direkte.
- 3 Koble hodetelefoner til enheten og ta dem på.
- 4 Utfør handlingen.

Adapt sound

Optimaliser lydinnstillingen for å finne den beste lyd kvaliteten og bruk den for anrop eller medieavspilling.

Åpne **Innstillinger**, trykk på **Tilgjengelighet** → **Hørselsforbedringer** → **Adapt sound**, trykk på bryteren for å slå på dette og optimaliser deretter lydinnstillingen.

Slå av alle lyder

Du kan angi at alle lyder på enheten skal dempes, som medielyder og stemmen til anroperen under en samtale.

Åpne **Innstillinger**, trykk på **Tilgjengelighet** → **Hørselsforbedringer** → **Demp alle lyder** og trykk deretter på bryteren for å slå på denne funksjonen.

Monolyd

Monolyd kombinerer stereolyd i ett signal som spilles av i alle hodetelefonhøytalerne. Bruk dette alternativet hvis du har nedsatt hørsel eller hvis det er mer praktisk for deg å bruke bare én øreplugg.

Åpne **Innstillinger**, trykk på **Tilgjengelighet** → **Hørselsforbedringer** og trykk deretter på **Monolyd**-bryteren for å slå den på.

Justere lydbalansen

Angi at enheten skal justere lydbalansen.

- 1 Åpne **Innstillinger** og trykk på **Tilgjengelighet** → **Hørselsforbedringer**.
- 2 Dra justeringslinjene under **Venstre/høyre-lydbalanse** til venstre eller høyre for å justere lydbalansen.

Samhandling og smidighet

Universalbryter

Du kan styre skjermen ved å koble til en ekstern bryter eller ved å bruke hodebevegelser og ansiktsbevegelser.

- 1 Åpne **Innstillinger** og trykk på **Tilgjengelighet** → **Samhandling og smidighet** → **Universalbryter**.
- 2 Les instruksjonene på skjermen og trykk på **Ferdig**.
- 3 Trykk på bryteren for å slå på denne funksjonen.
- 4 Hvis universalbryterne ikke er registrert på enheten, trykker du på **Legg til bryter** og angir bryterne som skal kontrollere enheten.



For å slå på universalbryterfunksjonen må minst én bryter være registrert på enheten.

For å angi brytere som skal kontrollere enheten, trykker du på bryteren under **Brytere**.

Du kan slå av denne funksjonen ved å trykke på sideknappen og volum opp-knappen samtidig.

Assistentmeny

Vise ikonet for assistentsnarvei

Du kan stille inn enheten til å vise ikonet for assistentsnarvei for tilgang til apper, funksjoner og innstillinger. Du kan styre enheten ved å trykke på assistentmenyene på ikonet.

- 1 Åpne **Innstillinger** og trykk på **Tilgjengelighet** → **Samhandling og smidighet** → **Assistentmeny**.
- 2 Trykk på bryteren for å slå på denne funksjonen.
Ikonet for assistentsnarvei vises nederst til høyre på skjermen.
Juster assistentsnarveiikonets gjennomsiktighetsnivå ved å dra i justeringslinjen under **Gjennomsiktighet**.

Få tilgang til assistentmenyer

Ikonet for assistentsnarvei vises som et flytende ikon for å gi tilgang til assistentmenyer fra alle skjermbilder.

Når du trykker på ikonet for assistentsnarvei, utvides ikonet litt og assistentmenyene vises på ikonet. Trykk på pilen til venstre eller høyre, eller stryk til venstre eller høyre for å velge andre menyer.

Bruke utvidede assistentmenyer

Du kan angi at enheten skal vise utvidede assistentmenyer for utvalgte apper.

Åpne **Innstillinger**, trykk på **Tilgjengelighet** → **Samhandling og smidighet** → **Assistentmeny** → **Velg apper som skal vises med hurtigmenyer** og trykk deretter på bryterne ved siden av appene du vil slå på.

Voice Access

Bruk denne funksjonen til å kontrollere enheten med tale.

Åpne **Innstillinger**, trykk på **Tilgjengelighet** → **Samhandling og smidighet** → **Voice Access** og trykk deretter på bryteren for å slå den på.

Besvare anrop eller avslutte samtaler

Endre metoden for å besvare anrop eller avslutte samtaler.

Åpne **Innstillinger**, trykk på **Tilgjengelighet** → **Samhandling og smidighet** → **Besvare og avslutte anrop** og endre deretter innstillingene.

Samhandlingskontroll

Du kan slå på modus for samhandlingskontroll for å begrense enhetens reaksjon på inndata mens du bruker apper.

- 1 Åpne **Innstillinger** og trykk på **Tilgjengelighet** → **Samhandling og smidighet** → **Samhandlingskontroll**.
- 2 Trykk på **Samhandlingskontroll-snarvei**-bryteren for å slå den på.
- 3 Trykk samtidig på sideknappen og volum opp-knappen mens du bruker en app.
- 4 Juster størrelsen på rammen, eller tegn en linje rundt området som du vil begrense.
- 5 Trykk på **Utført**.

Enheter viser det begrensede området. Det begrensede området reagerer ikke når du tar på det, og knappene på enheten blir blokkert. Men du kan oppheve blokkeringen for funksjoner for sideknappen, volumknappen og tastaturet i modus for samhandlingskontroll.

Hvis du vil slå av modus for samhandlingskontroll, trykk samtidig på sideknappen og volum opp-knappen.

Du kan angi at enheten skal låse skjermen etter at du har slått av modus for samhandlingskontroll ved å åpne **Innstillinger**, trykke på **Tilgjengelighet** → **Samhandling og smidighet** → **Samhandlingskontroll** og deretter trykke på **Låseskjerm når deaktivert**-bryteren for å slå den på.

Tid før handling

Angi hvor lenge sprettoppvinduet som ber deg om å foreta en handling skal vises, som varsler eller volumkontroll.

Åpne **Innstillinger**, trykk på **Tilgjengelighet** → **Samhandling og smidighet** → **Tid før handling** og velg deretter et alternativ.

Berør og hold-forsinkelse

Du kan angi gjenkjenningstiden for å berøre og holde skjermen.

Åpne **Innstillinger**, trykk på **Tilgjengelighet** → **Samhandling og smidighet** → **Berør og hold-forsinkelse** → **Angi berør-og-hold-forsinkelse** og velg deretter et alternativ.

Trykkvarighet

Angi varigheten for trykk på skjermen for at enheten skal gjenkjenne det som et trykk.

Åpne **Innstillinger**, trykk på **Tilgjengelighet** → **Samhandling og smidighet** → **Trykkvarighet** → **Angi trykkvarighet** og angi deretter tiden.

Ignorerer gjentatte berøringer

Angi at enheten bare skal gjenkjenne det første trykket innen en angitt tid når du trykker flere ganger på skjermen.

Åpne **Innstillinger**, trykk på **Tilgjengelighet** → **Samhandling og smidighet** → **Ignorerer gjentatte berøringer** → **Angi tid for å ignorere gjentatte berøringer** og angi deretter tiden.

Hvilehandling

Du kan angi at enheten skal velge et element automatisk når du plasserer musepekeren over det.

Åpne **Innstillinger**, trykk på **Tilgjengelighet** → **Samhandling og smidighet** → **Hvilehandling** og trykk deretter på bryteren for å slå den på.

Du kan tilpasse innstillingene ved å velge alternativer.

Hjørnehandlinger

Tilordne handlinger som skal utløses når du flytter markøren til et hjørne på skjermen.

Åpne **Innstillinger**, trykk på **Tilgjengelighet** → **Samhandling og smidighet** → **Hjørnehandlinger** og trykk deretter på bryteren for å slå den på. Velg deretter et alternativ under **Hjørnehandlinger** og velg en handling.

Trege taster

Angi en endringstast for eksternt tastatur, som tastene Skift, Ctrl eller Alt som skal forbli nedtrykket. Dette hjelper deg med å bruke tastatursnarveier uten å måtte trykke samtidig på to taster.

Åpne **Innstillinger**, trykk på **Tilgjengelighet** → **Samhandling og smidighet** og trykk deretter på **Trege taster**-bryteren for å slå den på.

Langsomme taster

Angi registreringstiden for knappetrykk på det eksterne tastaturet.

Åpne **Innstillinger**, trykk på **Tilgjengelighet** → **Samhandling og smidighet** → **Langsomme taster**, trykk på bryteren for å slå den på og angi deretter tiden.

Sprettetaster

Angi at enheten bare skal gjenkjenne første gang du trykker på en tast innen en angitt tid når du trykker flere ganger på samme tast.

Åpne **Innstillinger**, trykk på **Tilgjengelighet** → **Samhandling og smidighet** → **Sprettetaster**, trykk på bryteren for å slå den på og angi deretter tiden.

Musetaster

Bruk det tilkoblede tastaturet som en mus.

Åpne **Innstillinger**, trykk på **Tilgjengelighet** → **Samhandling og smidighet** og trykk deretter på **Musetaster**-bryteren for å slå den på.

Tilgjengelighetssnarveier

Angi for å åpne tilgjengelighetsfunksjoner direkte.

Åpne **Innstillinger** og trykk på **Tilgjengelighet** → **Tilgjengelighetssnarveier**. Trykk på **Tilgjengelighet-knapp** → **Velg handlinger** eller velg **Hurtigpanelknapper**, **Sideknapp og Volum-opp-knapp** eller **Volum opp- og Volum ned-knapper** og marker deretter tilgjengelighetsfunksjonene du vil bruke.

Installerte apper

Sjekk tilgjengelighetstjenester som er installert på enheten.

Åpne **Innstillinger** og trykk på **Tilgjengelighet** → **Installerte apper**.

Feilsøking

Prøv følgende løsninger før du kontakter et Samsung-servicesenter eller et autorisert servicesenter. Det kan hende at enkelte situasjoner ikke gjelder for enheten din.

Du kan også bruke Samsung Members til å løse problemer du støter på ved bruk av enheten.

Når du slår på enheten, eller mens du bruker den, ber den deg om å angi én av følgende koder:

- Passord: Når enhetens låsefunksjon er slått på, må du oppgi passordet som du valgte for enheten.
- PIN-kode: Når du bruker enheten for første gang, eller kontroll av PIN-kode er slått på, må du oppgi PIN-koden som fulgte med nano-SIM-kortet ditt. Du kan slå av denne funksjonen ved å bruke Lås SIM-kort-menyen.
- PUK-kode: Nano-SIM-kortet ditt er blokkert, normalt sett som følge av feil inntasting av PIN-koden flere ganger. Du må angi PUK-koden som du har fått av tjenesteleverandøren din.
- PIN2-kode: Når du åpner en meny som krever en PIN2-kode, må du angi PIN2-koden som fulgte med nano-SIM-kortet ditt. Kontakt tjenesteleverandøren din for å få mer informasjon.

Enheden din viser feilmeldinger for nettverk eller tjeneste

- Når du befinner deg i områder med svakt signal eller dårlige mottaksforhold, kan det hende at du mister forbindelsen til nettverket. Forflytt deg til et annet område og forsøk på nytt. Mens du forflytter deg, kan det hende at feilmeldingene gjentas flere ganger.
- Du kan ikke åpne enkelte alternativer uten et abonnement. Kontakt tjenesteleverandøren din for å få mer informasjon.

Enheten din slår seg ikke på

Når batteriet er fullstendig utladet, slås ikke enheten på. Lad batteriet helt opp før du slår på enheten.

Berøringsregistrering fungerer sakte eller feil

- Berøringsregistrering fungerer kanskje ikke riktig i følgende situasjoner:
 - Hvis du fester en skjermbeskytter eller valgfritt tilleggsutstyr på skjermen
 - Hvis du bruker hansker eller vanter, hvis hendene dine ikke er rene når du berører skjermen, eller hvis du trykker på skjermen med en skarp gjenstand eller med fingertuppene
 - Under fuktige forhold eller ved kontakt med vann
- Start enheten din på nytt for å fjerne eventuelle midlertidige programvareproblemer.
- Kontroller at enhetens programvare er oppgradert til den nyeste versjonen.
- Hvis skjermen er ripet eller skadet, oppsøker du et Samsung-servicesenter eller et autorisert servicesenter.

Enheten din fryser eller får et uopprettelig problem

Prøv løsningene nedenfor. Hvis problemet fremdeles ikke løses, tar du kontakt med et Samsung-servicesenter eller et autorisert servicesenter.

Starte enheten på nytt

Hvis enheten fryser eller henger seg opp, kan det hende at du må lukke apper eller slå enheten av og på igjen.

Tvungen omstart

Hvis enheten er fryst og ikke reagerer, trykker du på og holde samtidig inne sideknappen og volum ned-knappen samtidig i mer enn 7 sekunder for å starte den på nytt.

Tilbakestilling av enheten

Hvis disse metodene ikke løser problemet, kan du utføre en tilbakestilling til fabrikkinnstilte data.

Åpne **Innstillinger** og trykk på **Generell styring** → **Nullstill** → **Nullstill til fabrikkdata** → **Nullstill** → **Slett alt**. Før du utfører en tilbakestilling til fabrikkinnstilte data, må du huske å ta sikkerhetskopier av alle viktige data som er lagret på enheten.

Anrop kobles ikke til

- Kontroller at du bruker riktig mobilnett.
- Kontroller at du ikke har angitt anropssperring for telefonnummeret som du ringer til.
- Kontroller at du ikke har angitt anropssperring for telefonnummeret som ringer til deg.

Andre hører ikke at du snakker under en samtale

- Kontroller at du ikke dekker til den innebygde mikrofonen.
- Kontroller at mikrofonen er i nærheten av munnen din.
- Hvis du bruker hodetelefoner, sørger du for at de er riktig tilkoblet.

Det er ekko under en samtale

Tilpass lydstyrken ved å trykke på volumknappen, eller flytt deg til et annet område.

Tilkoblingen til et mobilnett eller Internett blir ofte frakoblet, eller lydkvaliteten er dårlig

- Kontroller at du ikke blokkerer enhetens innvendige antenne.
- Når du befinner deg i områder med svakt signal eller dårlige mottaksforhold, kan det hende at du mister forbindelsen til nettverket. Det kan også hende at du har tilkoblingsproblemer på grunn av problemer med tjenesteleverandørens basestasjon. Forflytt deg til et annet område og forsøk på nytt.
- Når du bruker enheten mens du forflytter deg, kan trådløse nettverkstjenester deaktiveres på grunn av problemer med tjenesteleverandørens nettverk.

Batteriet lades ikke skikkelig (for Samsung-godkjente ladere)

- Kontroller at laderen er tilkoblet på riktig måte.
- Oppsøk et Samsung-servicesenter eller et autorisert servicesenter for å få skiftet batteriet. Ta med deg laderen og USB-kabelen som du bruker, for å få bedre servicestøtte. Hvis trådløs lading ikke fungerer, tar du også med deg den trådløse laderen.

Batteriet tømmes raskere enn da det ble kjøpt

- Når du utsetter enheten eller batteriet for svært lave eller svært høye temperaturer, kan nytteladningen reduseres.
- Batteriforbruket øker når du bruker visse funksjoner eller apper, som GPS, spill eller Internett.
- Batteriet er forbruksvare og batterikapasiteten blir kortere etter hvert.

Feilmeldinger vises når kameraet åpnes

Enheten din må ha tilstrekkelig tilgjengelig lagringsplass og batteristrøm for å bruke kameraappen. Hvis det dukker opp feilmeldinger når du åpner kameraet, kan du forsøke følgende:

- Lad opp batteriet.
- Frigjør lagringsplass ved å overføre filer til en datamaskin eller ved å slette filer på enheten.
- Start enheten på nytt.

Hvis du fortsatt har problemer med kameraappen etter å ha fulgt disse tipsene, tar du kontakt med et Samsung-servicesenter eller et autorisert servicesenter.

Bildekvaliteten er dårligere enn forhåndsvisningen

- Kvaliteten på bildene dine kan variere, avhengig av omgivelsene og de fotograferingsteknikkene som du bruker.
- Hvis du tar bilder i mørke områder, om natten, eller innendørs, kan det oppstå forstyrrelser på bildene eller de kan være ute av fokus.

Feilmeldinger vises når du åpner multimediefiler

Hvis det dukker opp feilmeldinger eller multimediefilene ikke spilles av når du åpner dem på enheten, kan du prøve følgende:

- Frigjør lagringsplass ved å overføre filer til en datamaskin eller ved å slette filer på enheten.
- Kontroller at musikkfilen ikke er DRM-beskyttet (Digital Rights Management). Hvis filen er DRM-beskyttet, må du kontrollere at du har riktig lisens eller nøkkel til å spille av filen.

- Kontroller at filformatene støttes av enheten. Hvis det er et filformat som ikke støttes, som DivX eller AC3, kan du installere en app som støtter det. Hvis du vil sjekke hvilke filformater enheten din støtter, kan du gå til Samsungs nettsted.
- Enheten din støtter bilder og videoer som er tatt med enheten. Det kan hende at bilder og videoer som er tatt med andre enheter, ikke fungerer som de skal.
- Enheten din støtter multimediefiler som er godkjent av tjenesteleverandøren din eller leverandører av tilleggstjenester. Det kan hende at noe innhold som finnes på Internett, som ringetoner, videoer eller bakgrunner, ikke fungerer riktig.

Bluetooth fungerer ikke bra

Hvis en annen Bluetooth-enhet ikke blir funnet eller det er tilkoblingsproblemer eller ytelsessvikt, kan du prøve følgende:

- Kontroller at enheten du vil koble til, er klar til å bli søkt etter eller tilkoblet.
- Kontroller at telefonen din og den andre Bluetooth-enheten er innenfor maksimal Bluetooth-rekkevidde (10 m).
- Åpne **Innstillinger** på telefonen din, trykk på **Tilkoblinger** og trykk deretter på **Bluetooth**-bryteren for å slå den på igjen.
- Åpne **Innstillinger** på telefonen, trykk på **Generell styring** → **Nullstill** → **Nullstill Wi-Fi- og Bluetooth-innstillinger** → **Nullstill innstillinger** for å tilbakestille nettverksinnstillinger. Du kan miste registrert informasjon når du utfører tilbakestillingen.

Hvis disse tipsene ikke løser problemet, tar du kontakt med et Samsung-servicesenter eller et autorisert servicesenter.

Det blir ikke opprettet en forbindelse når du kobler enheten til en datamaskin

- Kontroller at USB-kabelen som du bruker, er kompatibel med enheten.
- Kontroller at du har riktig driver installert og oppdatert på datamaskinen din.

Enheten din finner ikke den nåværende posisjonen din

GPS-signaler kan være hindret i enkelte posisjoner, som innendørs. Still inn enheten slik at den bruker Wi-Fi eller et mobilnett for å finne den nåværende posisjonen din i disse situasjonene.

Data som er lagret på enheten, er gått tapt

Ta alltid sikkerhetskopier av alle viktig data som er lagret på enheten. Hvis ikke vil du ikke kunne gjenopprette data hvis de blir ødelagt eller går tapt. Samsung påtar seg ikke ansvar for tap av data som er lagret på enheten.

Det er en liten åpning rundt utsiden av enhetsetuiet

- Denne åpningen er en nødvendig produksjonsegenskap og noe risting eller vibrering av deler kan oppstå.
- Over tid kan friksjon mellom deler føre til at denne åpningen utvides litt.

Det er ikke nok lagringsplass på enheten

Slett unødvendige data, som hurtigbuffer, med funksjonen for enhetsvedlikehold eller slett ubrukte apper eller filer manuelt for å frigjøre lagringsplass.

Hjem-knappen vises ikke

Navigeringslinjen der du finner Hjem-knappen, kan forsvinne når du bruker enkelte apper eller funksjoner. Hvis du vil ha tilgang til navigeringslinjen, kan du dra oppover fra nederst på skjermen.

Du kan høre en skranglelyd når du rister på enheten

For enheter med kamerafunksjonene Optisk bildestabilisering (OIS) eller Autofokus (AF) kan denne lyden oppstå ettersom indre komponenter kommer i kontakt. Dette er vanlig på grunn av enhetens egenskaper.

Ta ut batteriet

- Ta kontakt med et autorisert servicesenter for å ta ut batteriet. For instruksjoner om hvordan batteriet tas ut kan du gå til www.samsung.com/global/ecodesign_energy.
- Av sikkerhetsgrunner **må du ikke prøve å ta ut** batteriet selv. Hvis batteriet ikke tas ut på riktig måte, kan det føre til skade på batteriet og enheten, resultere i personskader og gjøre enheten utrygg.
- Samsung påtar seg ikke noe ansvar for eventuelle skader eller tap (uansett om det er i eller utenfor kontrakt, inkludert uaktsomhet) som kan oppstå fordi disse instruksjonene og advarslene ikke er fulgt helt nøyaktig, annet enn dødsfall eller personskader som skyldes Samsungs uaktsomhet.

Trenger du hjelp eller har spørsmål, henviser vi til www.samsung.com/no.

Klikk på «SUPPORT» => «Hjelp og feilsøking» eller søk ved hjelp av modellnummer.

Alternativt kan du ringe vår kundesupport på telefon 216 29 099.

Opphavsrett

© 2026 Samsung Electronics Co., Ltd.

Denne veiledningen er beskyttet av internasjonale lover om opphavsrett.

Ingen deler av denne veiledningen kan gjengis, distribueres, oversettes eller overføres i noen form eller på noen måter, elektronisk eller manuelt, inkludert kopiering, opptak eller lagring i informasjonslagrings- og gjenopprettingsystemer.

Varemerker

- Samsung og Samsung-logoen er registrerte varemerker som tilhører Samsung Electronics Co., Ltd.
- Bluetooth® er et registrert varemerke som tilhører Bluetooth SIG, Inc. over hele verden.
- Wi-Fi®, Wi-Fi Direct™, Wi-Fi CERTIFIED™ og Wi-Fi-logoen er registrerte varemerker for Wi-Fi Alliance.
- Produsert på lisens fra Dolby Laboratories. Dolby, Dolby Atmos og dobbel-D-symbolet er varemerker som tilhører Dolby Laboratories.
- Alle andre varemerker og opphavsrettigheter tilhører sine respektive eiere.