

SAMSUNG

GUIA DO UTILIZADOR

SM-S942B/DS
SM-S947B/DS
SM-S948B/DS

Portuguese. 02/2026. Rev.1.0

www.samsung.com

Índice

Começar

- 5 Desenho e funções do dispositivo
- 13 Carregar a bateria
- 18 Cartão Nano-SIM e eSIM
- 21 Ligar e desligar o dispositivo
- 22 Configuração inicial
- 22 Utilizar redes
- 22 Samsung account
- 23 Transferir dados do seu dispositivo anterior (Smart Switch)
- 24 Compreender o ecrã
- 31 Painel de notificações
- 32 Painel de definições rápidas
- 34 Captura de ecrã e gravação de ecrã
- 36 Introduzir texto
- 38 Extrair texto

Aplicações e funcionalidades

- 39 Instalar e desinstalar aplicações
- 40 Galaxy AI
- 50 S Pen (Galaxy S26 Ultra)
- 57 Telefone
- 61 Contactos
- 64 Câmara
- 79 Galeria
- 84 Bixby
- 85 Ecrã dividido (utilizar várias aplicações ao mesmo tempo)

- 86 Samsung Internet
- 87 Samsung Wallet
- 89 Samsung Health
- 89 Samsung Notes
- 93 Samsung Members
- 93 Samsung Kids
- 94 Samsung Global Goals
- 94 Samsung TV Plus
- 94 Samsung Find
- 95 Samsung Shop
- 95 Samsung News
- 96 Galaxy Store
- 97 Galaxy Wearable
- 97 PENUP (Galaxy S26 Ultra)
- 98 Agenda
- 98 Reminder
- 99 Gravador de Voz
- 100 Os Meus Ficheiros (verificar e gerir os ficheiros)
- 100 Relógio
- 100 Calculadora
- 101 Tempo
- 102 Gaming Hub
- 103 Game Booster (configurar o ambiente de jogos)
- 105 SmartThings
- 106 Partilhar conteúdo
- 107 Music Share

- 108 Smart View (espelhar um ecrã de TV)
- 109 Samsung DeX
- 111 Aplicações Google

Definições

- 112 Introdução
- 112 Iniciar sessão no seu disp. Galaxy
- 112 Ligações
 - 114 Wi-Fi
 - 115 Bluetooth
 - 117 NFC e pagamentos contactless
 - 118 Economizador de dados
 - 118 Redes permitidas para aplicações
 - 118 PA Móvel
 - 119 Mais definições de ligação
- 121 Dispositivos ligados
- 122 Galaxy AI
- 122 Modos e Rotinas
 - 122 Utilizar os modos
 - 123 Utilizar rotinas
- 124 Sons e vibração
 - 125 Efeitos e qualidade som
 - 125 Som de aplicação separado
- 126 Notificações
- 126 Visor
 - 128 Suavidade de movimento
 - 128 Alterar o modo de ecrã ou ajustar a cor do visor
- 129 Bateria
- 130 Fundo e estilo
- 131 Temas
- 131 Ecrã inicial
- 132 Ecrã bloqueado e AOD
 - 133 Desbloqueio Extra
 - 133 Always On Display (apresentar informações quando o ecrã está desligado)
- 134 Segurança e privacidade
 - 135 Reconhecimento facial
 - 137 Reconhecimento de impressão digital
 - 139 Wi-Fi Seguro
 - 140 Pasta Segura
 - 143 Samsung Pass
- 144 Localização
- 145 Segurança e emergência
- 146 Contas e cópia de segurança
 - 146 Samsung Cloud
- 147 Serviços Google
- 148 Funções avançadas
 - 149 Movimentos e gestos
 - 150 Efeitos de vídeo
 - 150 Avatar Galaxy
 - 151 Dual Messenger
- 152 Bem-estar Digital e controlos parentais
- 152 Manutenção do dispositivo
- 153 Aplicações
- 154 Gestão geral
- 155 Acessibilidade
- 155 Atualização de software
- 156 Acerca do telefone

Avisos relativos à utilização

- 157 Precauções sobre a utilização do dispositivo
- 160 Notas sobre os acessórios e o conteúdo da embalagem
- 161 Manter a resistência à água e ao pó
- 162 Situações e soluções de sobreaquecimento do dispositivo
- 165 Como obter informações sobre o consumo de energia em modo de suspensão deste produto

Anexos

- 166 Acessibilidade
- 181 Resolução de problemas
- 187 Retirar a bateria

Começar

Desenho e funções do dispositivo

► Galaxy S26 Ultra:

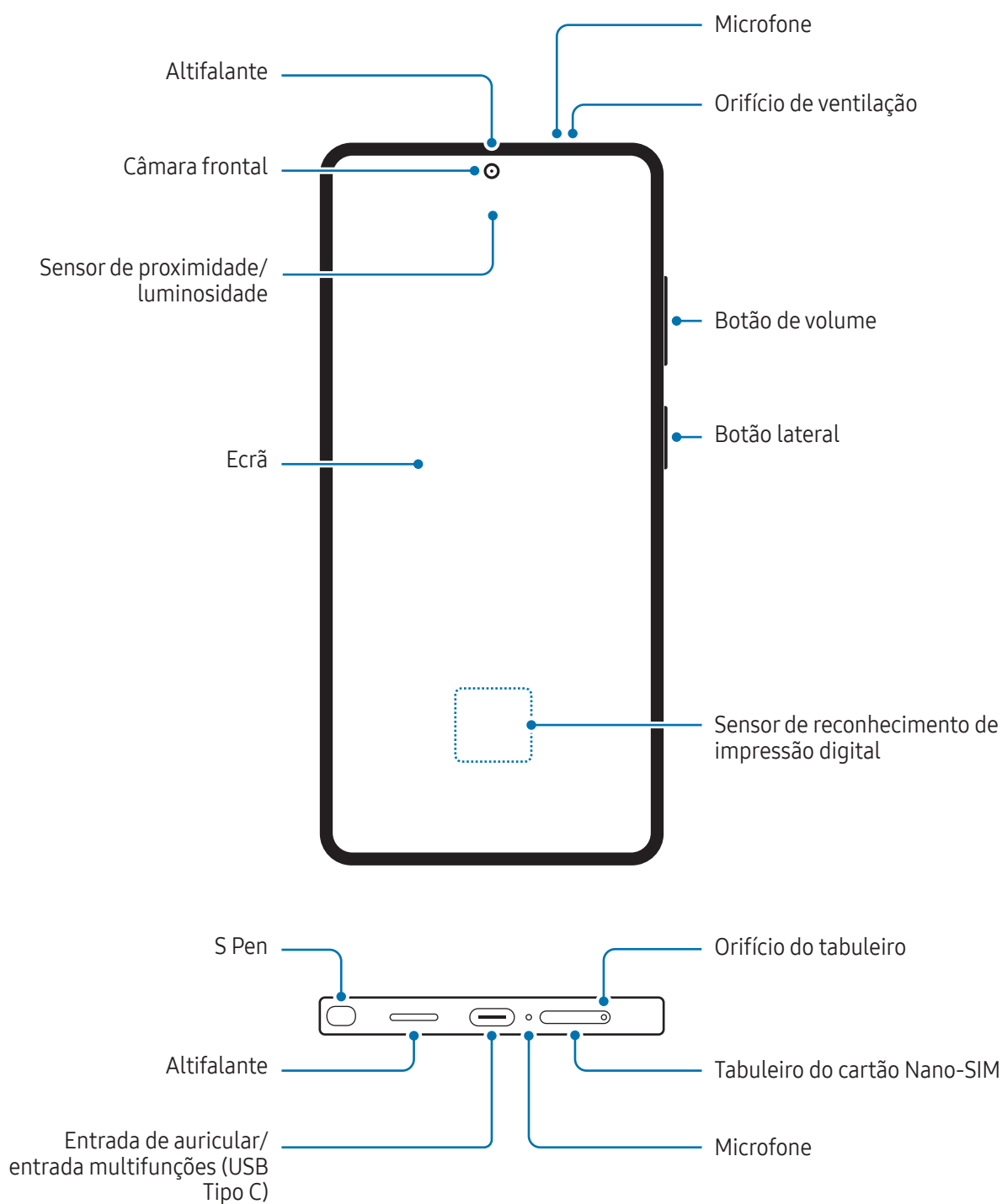

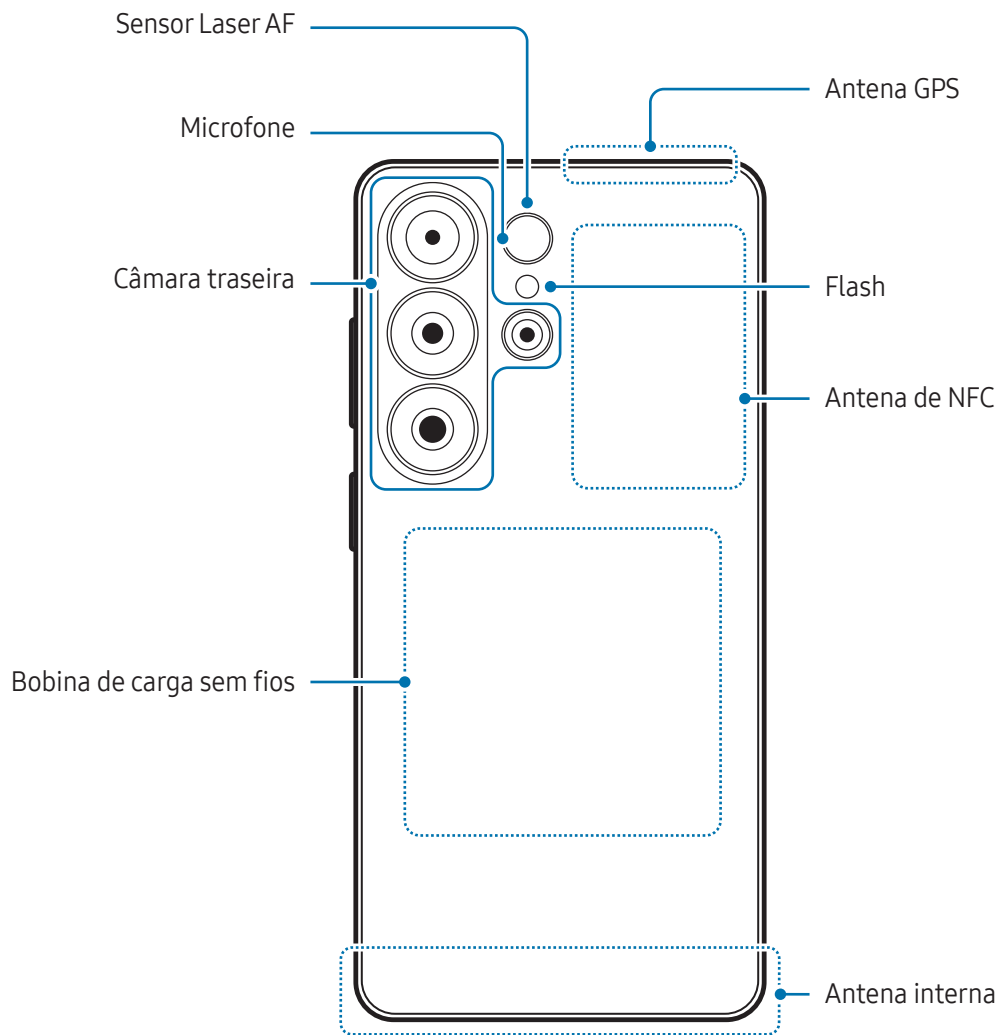

► Galaxy S26+:

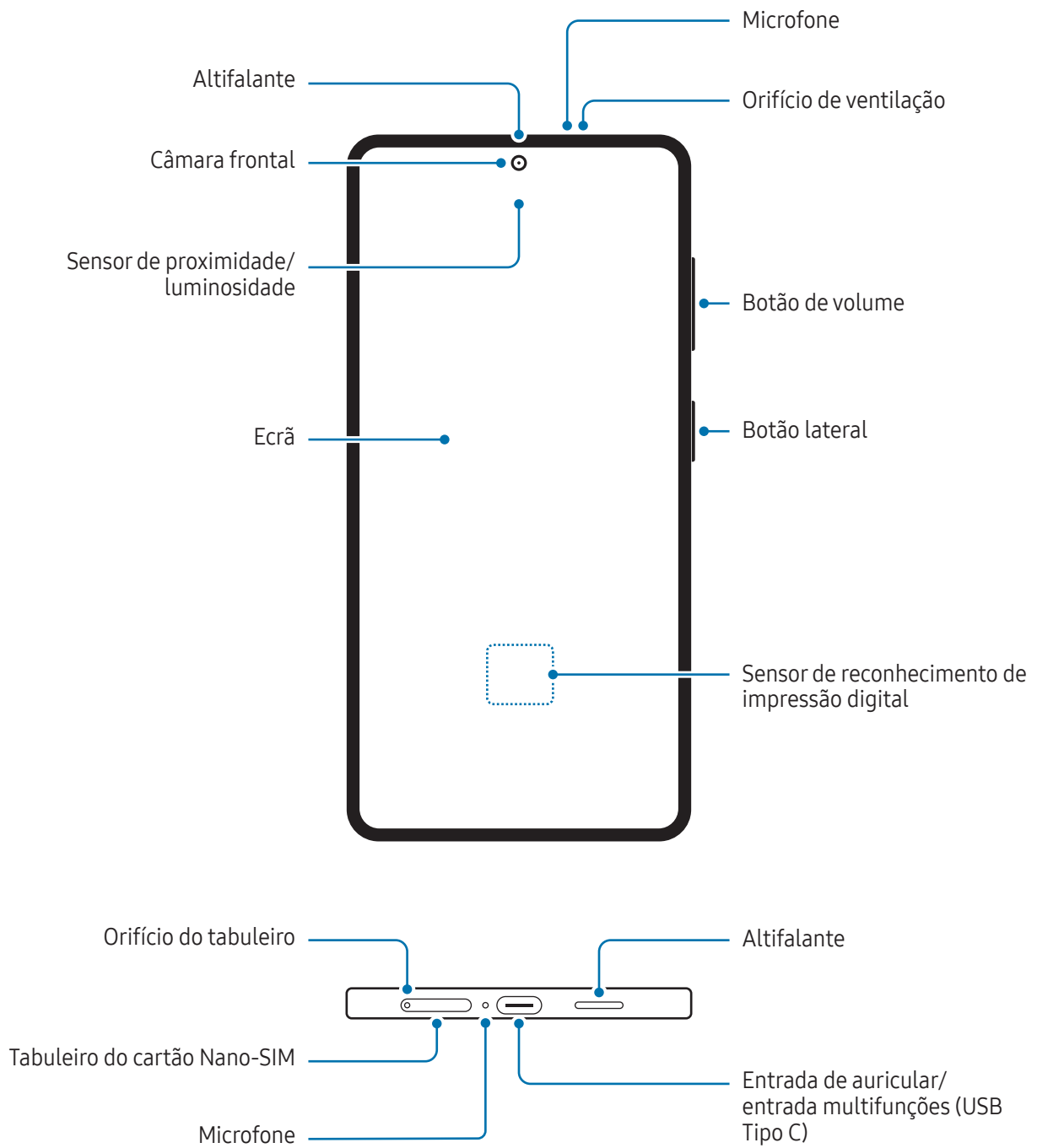

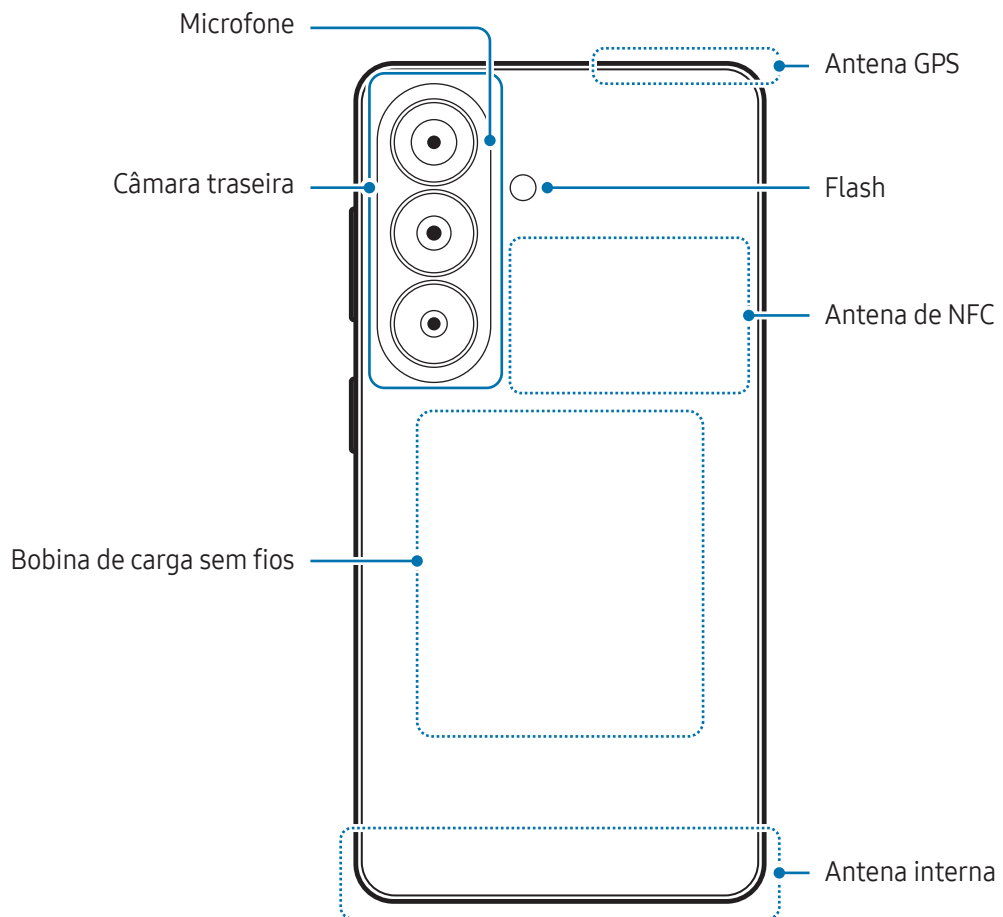

► Galaxy S26:

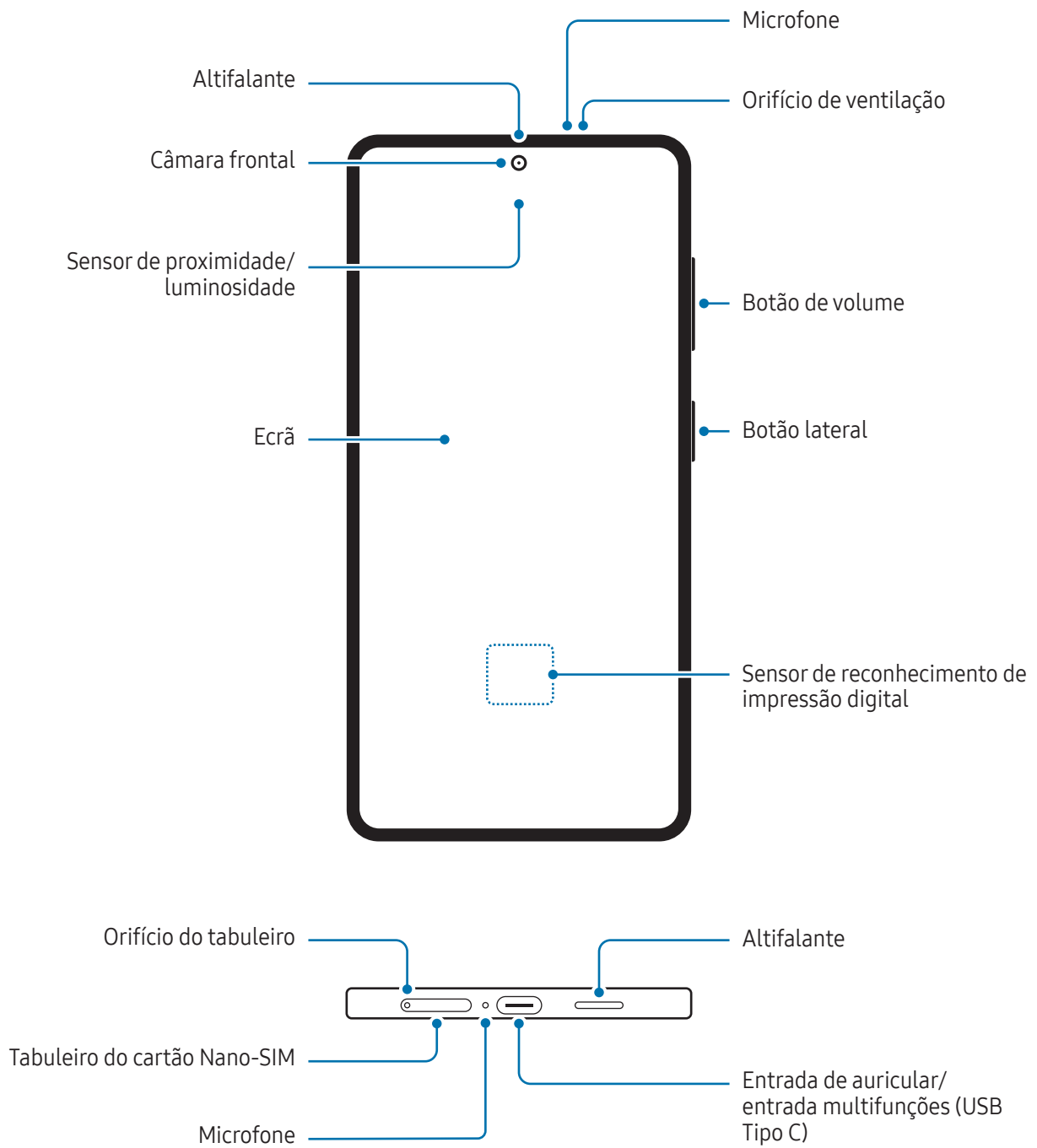

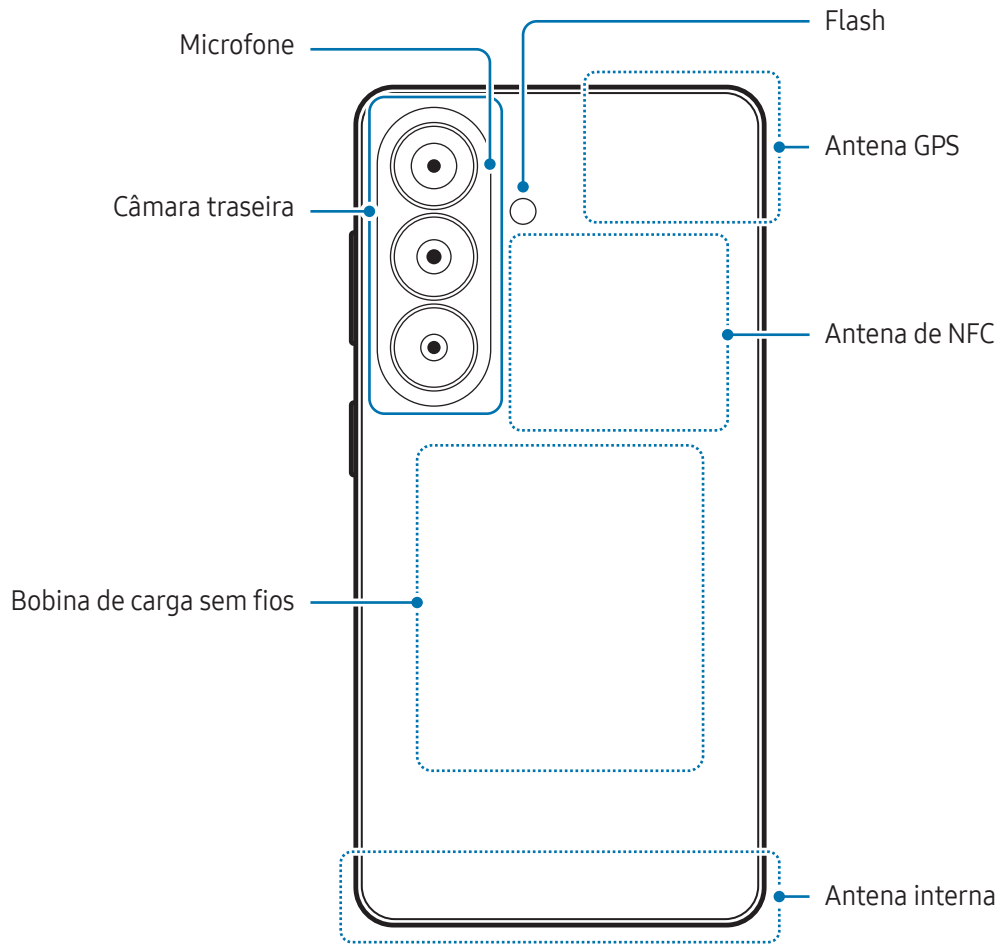



- Ao utilizar os altifalantes, como por exemplo ao reproduzir ficheiros multimédia ou ao utilizar a opção de alta voz, não coloque o dispositivo próximo dos ouvidos.
- Tenha cuidado para não expor a objetiva da câmara a uma fonte de luz forte, como luz solar direta ou laser. Se a objetiva da câmara for exposta a uma fonte de luz forte, como luz solar direta, o sensor de imagem da câmara poderá ficar danificado. Um sensor de imagem danificado é irreparável e causará pontos ou manchas nas fotografias.
- Não utilize o dispositivo caso este tenha peças partidas ou danificadas, como vidro ou acrílico, uma vez que poderá causar ferimentos. Utilize apenas depois de ter sido reparado por um Centro de Assistência Samsung ou num centro de assistência autorizado.
- Se pó ou materiais estranhos entrarem no microfone, no altifalante ou no recetor acústico, ou se estas partes forem tapadas, o dispositivo pode ficar sem som ou determinadas funcionalidades podem não funcionar. Se tentar remover o pó ou os materiais estranhos com um objeto afiado, o dispositivo pode ficar danificado e a aparência pode ser alterada.



- Problemas de conexão e bateria viciada podem ocorrer nas situações seguintes:
 - Se colocar autocolantes metálicos na zona da antena do dispositivo
 - Se colocar uma capa no dispositivo feita de material metálico
 - Se cobrir a zona da antena do dispositivo com as suas mãos ou outros objetos enquanto utiliza certas funções, tais como, chamadas e ligação de dados móveis
- Se o orifício de ventilação estiver tapado por um acessório, como um protetor de ecrã ou um autocolante, poderão ocorrer ruídos indesejados durante as chamadas ou a reprodução de multimédia.
- Não cubra a área do sensor de proximidade/luminosidade com acessórios, tais como autocolantes ou uma capa. Ao fazê-lo, poderá causar um funcionamento incorreto do sensor.
- Durante as chamadas, a luz presente na parte superior do dispositivo pode piscar, devido ao funcionamento do sensor de proximidade.

Botões rígidos

Botão	Função
Botão lateral	<ul style="list-style-type: none">• Quando o dispositivo está desligado, prima sem soltar para o ligar.• Prima para ligar ou bloquear o ecrã.• Prima duas vezes ou prima sem soltar para abrir a aplicação ou a funcionalidade definida.
Botão lateral + Botão de diminuir o volume	<ul style="list-style-type: none">• Prima em simultâneo para efetuar uma captura de ecrã.• Prima sem soltar em simultâneo para desligar o dispositivo.

Definir o botão lateral

Selecione uma aplicação ou uma funcionalidade para iniciar premindo o botão lateral duas vezes ou premindo-o sem soltar.

Abra **Definições**, toque em **Funções avançadas** → **Botão lateral** e, em seguida, selecione uma opção.

Botões virtuais

Quando ligar o ecrã, os botões irão aparecer no fundo do ecrã. Consulte [Barra de navegação \(botões virtuais\)](#) para mais informações.

Carregar a bateria

Carregue a bateria antes de utilizá-la pela primeira vez ou quando não for utilizada por longos períodos de tempo.

Carregamento com fios

Ligue o cabo USB ao carregador e ligue o cabo à entrada multifunções do dispositivo para carregar a bateria. Depois de o carregamento estar concluído, desligue o carregador do dispositivo.

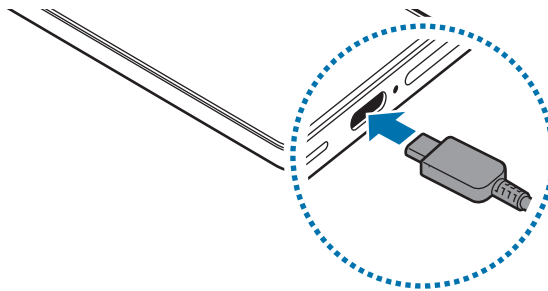

Carregamento sem fios

O dispositivo tem uma bobina de carga sem fios embutida. Pode carregar a bateria utilizando o carregador sem fios (vendido em separado).

Coloque a parte traseira do dispositivo no centro do carregador sem fios para carregar a bateria. Depois de o carregamento estar concluído, retire o dispositivo do carregador sem fios.

O tempo de carregamento previsto irá surgir no painel de notificações. O tempo de carregamento efetivo parte do princípio de que o dispositivo não está a ser utilizado e pode variar consoante as condições do carregamento. O carregamento sem fios pode não funcionar corretamente dependendo do tipo de acessório ou capa. Para um carregamento sem fios estável, recomenda-se que remova a capa ou o acessório do dispositivo.



Precauções para o carregamento sem fios

Se não seguir as precauções, o dispositivo pode não carregar devidamente, pode sobreaquecer ou tanto o dispositivo como eventuais cartões podem ser danificados.

- Não coloque o dispositivo no carregador sem fios com um cartão de crédito ou com um cartão de identificação por radiofrequência (RFID), por exemplo, um cartão de transportes ou um cartão-chave, colocado entre a parte de trás do dispositivo e a capa.
- Não coloque o dispositivo no carregador sem fios quando materiais condutores, como objetos de metal e ímanes, estiverem colocados entre o dispositivo e o carregador sem fios.



- Se utilizar um carregador sem fios em áreas com sinal de rede fraco, poderá perder a receção de rede.
- Recomenda-se a utilização de carregadores sem fios aprovados pela Samsung. A utilização de outros carregadores sem fios pode resultar num carregamento incorreto.

Carregamento rápido

Utilize um carregador rápido ou super-rápido. Para utilizar a Funcionalidade de carregamento rápido sem fios, utilize um carregador e componentes para suportar a funcionalidade.

Pode consultar o estado da ligação do carregador ao abrir **Definições** e tocar em **Bateria**.



- Se o carregamento rápido não funcionar, abra **Definições**, toque em **Bateria** → **Definições de carregamento** e, em seguida, verifique se a funcionalidade pretendida está ativada. Além disso, verifique se o cabo USB e o carregador estão ligados corretamente.
- Pode carregar a bateria mais rapidamente enquanto o dispositivo ou o ecrã estão desligados.
- Se o carregador sem fios tiver uma ventoinha interna, esta poderá produzir ruído durante o carregamento rápido sem fios. Adicione uma rotina para configurar a desativação automática da funcionalidade de carregamento rápido sem fios à hora predefinida com o **Rotinas**. Quando a funcionalidade de carregamento rápido sem fios se desliga, o ruído da ventoinha do carregador e a luz indicadora serão reduzidos.

Partilha de energia sem fios

Pode carregar outro dispositivo com a bateria do seu telemóvel. Pode carregar outro dispositivo mesmo enquanto carrega o seu telemóvel. A funcionalidade de partilha de energia sem fios pode não funcionar corretamente consoante os tipos de acessórios ou a capa utilizada. Recomenda-se que remova todos os acessórios e a capa que está a utilizar antes de utilizar esta funcionalidade.

- 1 Abra **Definições**, toque em **Bateria** → **Partilha de energia sem fios** e, em seguida, toque no interruptor para ativar.
- 2 Coloque o outro dispositivo no seu telefone, com as partes traseiras viradas uma para a outra.
- 3 Quando o carregamento terminar, desligue o outro dispositivo do telemóvel.

 Não utilize auriculares enquanto partilha energia. Ao fazê-lo poderá afetar os dispositivos próximos.



- A localização da bobina de carga sem fios pode variar consoante o dispositivo. Ajuste os dispositivos de forma que as bobinas de carregamento se liguem corretamente.
- Algumas funcionalidades não estão disponíveis durante a partilha de energia.
- Apenas os dispositivos que suportam a funcionalidade de carregamento sem fios podem ser carregados com esta funcionalidade. Alguns dispositivos podem não ser carregados. Para consultar os dispositivos compatíveis com a funcionalidade Partilha de energia sem fios, visite o site da Samsung.
- Para carregar corretamente, não mova nem utilize os dispositivos durante o carregamento.
- A energia carregada para o outro dispositivo pode ser inferior à quantidade que o seu telemóvel partilhou com o mesmo.
- Se carregar o outro dispositivo enquanto carrega o telemóvel, a velocidade de carregamento pode diminuir ou o dispositivo pode não ser carregado corretamente, dependendo do tipo de carregador.
- A velocidade ou eficiência de carregamento pode variar consoante o estado do telemóvel ou o ambiente envolvente.

Definir o limite para a partilha de energia

Pode configurar o dispositivo para interromper a partilha de energia quando a energia restante da bateria ficar abaixo de um determinado nível.

Abra **Definições**, toque em **Bateria** → **Partilha de energia sem fios** → **Limite da bateria** e, em seguida, defina o limite.

Reduzir o consumo da bateria

O seu dispositivo dispõe de várias opções que o ajudam a economizar a energia da bateria.

- Otimize o dispositivo utilizando a funcionalidade de manutenção do dispositivo.
- Quando não estiver a utilizar o dispositivo, prima o botão lateral para desligar o ecrã.
- Ative o modo de poupança de energia.
- Feche as aplicações desnecessárias.
- Desative a funcionalidade Bluetooth quando não a utilizar.
- Desative a sincronização automática das aplicações que precisam de ser sincronizadas.
- Reduza a duração da luz de fundo.
- Diminua o brilho do ecrã.

Dicas de carregamento da bateria e cuidados



- Utilize apenas baterias aprovadas pela Samsung que tenham sido especificamente concebidas para o seu dispositivo. A utilização de baterias incompatíveis pode causar problemas graves ou danificar o seu dispositivo.
- Recomenda-se a utilização de carregadores e cabos aprovados pela Samsung que tenham sido especificamente concebidos para o seu dispositivo. A utilização de carregadores ou cabos incompatíveis pode causar problemas ou danificar o seu dispositivo.



- A ligação incorreta do carregador pode causar danos graves no dispositivo. Todos os danos causados por utilização incorreta não estão cobertos pela garantia.
- Recomenda-se a utilização do cabo USB Tipo C fornecido com o dispositivo. A utilização de um cabo micro USB pode provocar danos no dispositivo.
- Se carregar o dispositivo e a entrada multifunções estiver molhada, o dispositivo pode danificar-se. Seque cuidadosamente a entrada multifunções antes de carregar o dispositivo.



- Para economizar energia, desligue o carregador da tomada quando este não estiver a ser utilizado. O carregador não possui um interruptor ligar/desligar, pelo que deve desligá-lo da tomada elétrica quando não estiver a ser utilizado, de maneira a poupar energia. O carregador deve ficar próximo da tomada elétrica e deve estar acessível enquanto está a carregar.
- Recomenda-se a utilização de um carregador aprovado pela Samsung que garanta o desempenho do carregamento.
- Se a bateria estiver totalmente descarregada, não é possível ligar imediatamente o dispositivo quando o ligar ao carregador. Deixe a bateria recarregar alguns minutos antes de ligar o dispositivo.
- Se utilizar várias aplicações em simultâneo, aplicações de rede ou aplicações que requeiram uma ligação a outro dispositivo, a bateria esgotar-se-á rapidamente. Para evitar que se desligue durante a transferência de dados, utilize estas aplicações sempre depois de carregar totalmente a bateria.
- Utilizar outra fonte de energia que não o carregador, tal como um computador, pode originar uma velocidade de carregamento mais lenta, devido à corrente elétrica ser mais fraca.
- Pode utilizar o dispositivo enquanto este estiver a ser carregado, no entanto, poderá demorar mais tempo para carregar a bateria.
- É possível que o ecrã não funcione caso a alimentação recebida pelo dispositivo durante o carregamento seja instável. Se isto acontecer, desligue o carregador do dispositivo.
- Enquanto carrega, é possível que o dispositivo e o carregador aqueçam. Esta situação é normal e não deverá afetar a vida útil do dispositivo nem o seu desempenho. Caso a bateria aqueça mais do que o normal, o carregador poderá deixar de carregar.
- Caso o dispositivo não esteja a ser carregado adequadamente, leve o carregador e o dispositivo a um Centro de Assistência Samsung ou a um centro de assistência autorizado.

Cartão Nano-SIM e eSIM

Introduza o cartão Nano-SIM ou transfira o eSIM fornecido pela sua operadora.

Ao contrário de um cartão Nano-SIM físico, um eSIM é um SIM digital integrado. Para ter dois números de telefone ou duas operadoras num único dispositivo, insira outro cartão Nano-SIM ou transfira outro eSIM.



- Dependendo da região, da operadora ou do modelo, o eSIM poderá não estar disponível.
- Alguns serviços que requerem uma ligação de rede poderão não estar disponíveis dependendo da sua operadora.
- A utilização do cartão nano-SIM juntamente com o eSIM, ou de dois eSIMs, pode resultar em velocidades de transferência de dados mais lentas em algumas zonas.

Inserir o cartão Nano-SIM

► Galaxy S26 Ultra:

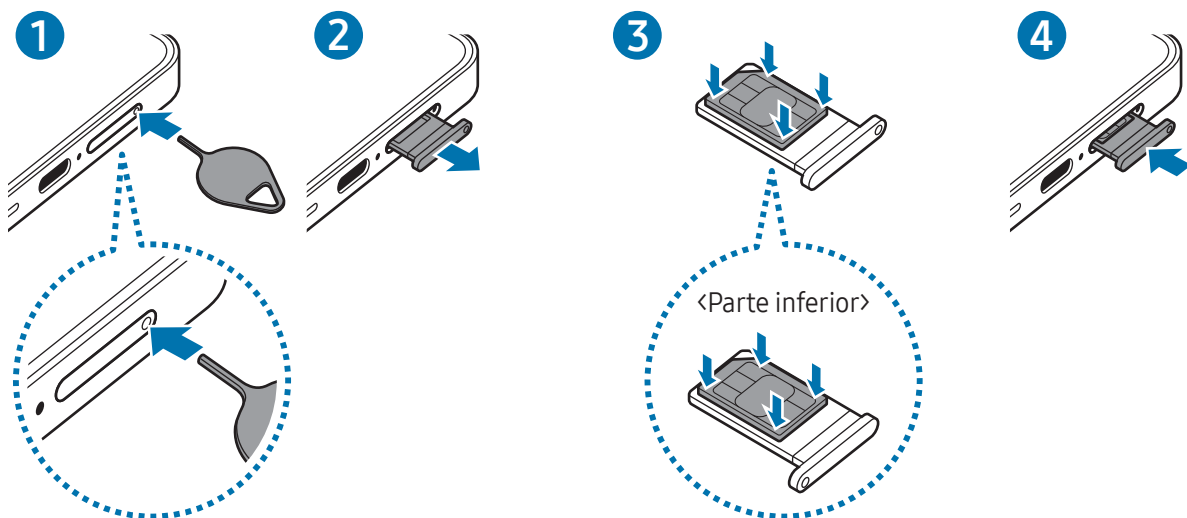

► Galaxy S26+, Galaxy S26:

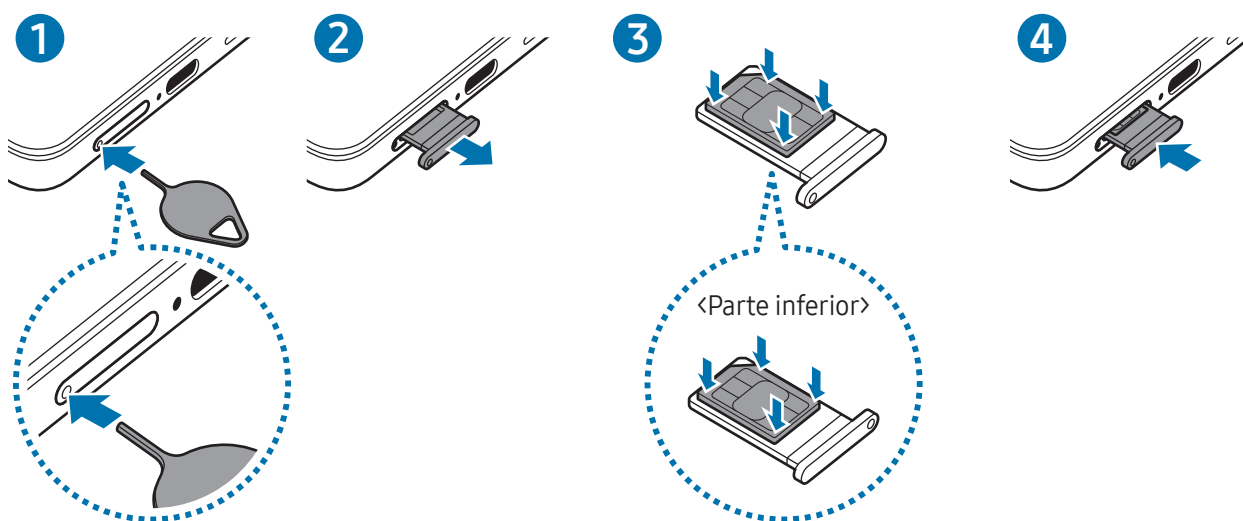

- 1 Insira o clipe de ejeção no orifício do tabuleiro para soltar o tabuleiro.
 - 2 Retire o tabuleiro cuidadosamente da respetiva ranhura.
 - 3 Coloque o cartão Nano-SIM no tabuleiro com os contactos dourados virados para cima e prima suavemente o cartão Nano-SIM no tabuleiro para o fixar.
 - 4 Volte a inserir o tabuleiro na respetiva ranhura.
- ⚠
- Insira o clipe de ejeção no **orifício do tabuleiro** para remover o tabuleiro.
 - Utilize apenas um cartão Nano-SIM.
 - Não perca nem deixe ninguém utilizar o seu cartão Nano-SIM. A Samsung não é responsável por danos ou inconvenientes causados pela perda ou roubo dos cartões.
 - Certifique-se de que o clipe de ejeção é inserido em posição perpendicular ao orifício. Caso contrário, poderá danificar o dispositivo.
 - Se o cartão não estiver fixo com segurança no tabuleiro, o cartão Nano-SIM poderá sair ou cair do tabuleiro.
 - Se colocar o tabuleiro no dispositivo, com o tabuleiro molhado, o seu dispositivo poderá ficar danificado. Certifique-se sempre de que o tabuleiro está seco.
 - Insira completamente o tabuleiro na ranhura de modo a evitar que entrem líquidos no dispositivo.

Transferir um eSIM

Abra **Definições**, toque em **Ligações** → **Gestor SIM** → **Adicionar eSIM** e, em seguida, siga as instruções no ecrã para transferir o eSIM.

Se a sua operadora lhe fornecer um código QR, abra **Definições**, toque em **Ligações** → **Gestor SIM** → **Adicionar eSIM** → **Digitalizar código QR** e, em seguida, leia o código QR.

Gestor SIM

Abra **Definições** e toque em **Ligações** → **Gestor SIM**.

- **Cartões SIM:** ative o cartão Nano-SIM para o utilizar e personalize as definições do cartão Nano-SIM.
- **eSIMs:** transfira ou ative o eSIM.
- **SIMs preferidos:** se forem ativados dois cartões, selecione os cartões SIM que pretende utilizar para algumas funcionalidades, como chamadas de voz.
- **Mudança de dados:** configure o dispositivo para utilizar outro cartão SIM para os serviços de dados se não for possível ligar o cartão SIM preferido à rede.
 Poderá ter custos adicionais quando utilizar esta funcionalidade.
- **Mais definições do SIM:** personalize definições adicionais.
- **Privacidade:** aceda ao Aviso de Privacidade e aos Termos e Condições.

Ligar e desligar o dispositivo

-  Respeite todos os avisos e informações dadas por pessoal autorizado quando se encontrar em áreas onde o uso de dispositivos sem fios é restrito, tal como aviões e hospitais.

Ligar o dispositivo

Prima sem soltar o botão lateral durante alguns segundos para ligar o dispositivo.

Desligar o dispositivo

- 1 Para desligar o dispositivo, prima sem soltar o botão lateral e o botão de diminuir o volume ao mesmo tempo. Em alternativa, abra o painel de definições rápidas e toque no ícone Desligar (🔌).
- 2 Toque em **Desligar** → **Desligar**.
Para reiniciar o dispositivo, toque em **Reiniciar** → **Reiniciar**.

-  Se pretender configurar o dispositivo para se desligar quando prime sem soltar o botão lateral, toque em **Definições do Botão lateral** → **Premir prolongadamente** → **Menu Desligar**.

Reinício forçado

Se o dispositivo bloquear ou deixar de responder, prima sem soltar o botão lateral e, ao mesmo tempo, o botão de diminuir o volume durante mais de 7 segundos de modo a reiniciá-lo.

Chamadas de emergência e informações médicas

Pode efetuar chamadas de emergência ou verificar as informações médicas que tenha guardado.

Prima sem soltar o botão lateral e o botão de diminuir o volume em simultâneo e, em seguida, toque em **Emergência** ou **Informações médicas**. Em alternativa, abra o painel de definições rápidas e toque no ícone Desligar (🔌) → **Emergência** ou **Informações médicas**.

-  Para gerir as suas informações médicas e contactos de emergência, abra **Definições** e toque em **Segurança e emergência**.

Configuração inicial

Quando ligar o dispositivo pela primeira vez ou depois de repor os dados de origem, siga as instruções no ecrã para configurar o dispositivo.

 Caso não se consiga ligar a uma rede Wi-Fi, poderá não conseguir configurar algumas funcionalidades do dispositivo durante a configuração inicial.

Utilizar redes

Pode utilizar redes, como Wi-Fi, Bluetooth, NFC ou rede móvel.

Abra as **Definições**, toque em **Ligações** e, em seguida, toque no interruptor da rede pretendida para a ativar.

Para a rede móvel, toque em **Utilização de dados** e toque no interruptor de **Dados móveis** para a ativar.

Quando não estiver a utilizar a rede, toque no interruptor para a desativar.

 Algumas funcionalidades poderão não estar disponíveis dependendo do modelo.

Samsung account

Utilizando a mesma Samsung account, pode utilizar vários serviços Samsung que são disponibilizados através de dispositivos móveis, TV e o site da Samsung.

Para verificar a lista de serviços que podem ser usados com a sua Samsung account, visite account.samsung.com

- 1 Abra **Definições** e toque em **Iniciar sessão no seu disp. Galaxy**.
Em alternativa, abra **Definições** e toque em **Contas e cópia de segurança** → **Gerir contas** → **Adicionar conta** → **Samsung account**.
- 2 Inicie sessão na sua Samsung account. Se não tiver uma Samsung account, toque em **Esqueceu a palavra-passe ou não tem uma conta?** → **Criar conta**.

Localizar o seu ID e repor a palavra-passe

Caso se esqueça do ID ou da palavra-passe da sua Samsung account, toque em **Esqueceu a palavra-passe ou não tem uma conta?** → **Esqueceu ID** ou **Esqueceu palavra-passe** no ecrã de início de sessão da Samsung account. Pode encontrar o seu ID ou repor a sua palavra-passe depois de introduzir os dados necessários.

Terminar sessão na sua Samsung account

Quando termina sessão na sua Samsung account, os seus dados, como os contactos ou eventos, também serão removidos do dispositivo.

- 1 Abra **Definições** e toque em **Contas e cópia de segurança** → **Gerir contas**.
- 2 Toque em **Samsung account** → **O meu perfil** e, depois, toque em **Terminar sessão** na parte inferior do ecrã.
- 3 Toque em **Terminar sessão** → **Confirmar**.
- 4 Introduza a palavra-passe da sua Samsung account e toque em **OK**.

Transferir dados do seu dispositivo anterior (Smart Switch)

Transfira dados do seu dispositivo anterior com o cabo USB ou por um método sem fios. Também pode transferir dados a partir de um armazenamento externo ou computador.

Abra **Definições**, toque em **Contas e cópia de segurança** → **Transferir dados p/ config. disp.** e, em seguida, siga as instruções apresentadas no ecrã para transferir dados.

Visite www.samsung.com/smartswitch para obter detalhes e conhecer as limitações.



- Para transferir dados utilizando o armazenamento externo, toque no ícone Armazenamento externo (📁).
- Para verificar os dados transferidos, toque no ícone Mais opções (⋮) → **Resultado da transferência**.



- Esta funcionalidade poderá não ser suportada em alguns dispositivos ou computadores.
- Os direitos de autor são um assunto muito sério para a Samsung. Transfira apenas o conteúdo sobre o qual é detentor ou tem o direito de transferir.

Compreender o ecrã

Controlar o ecrã

- Tocar: toque no ecrã.
 - Tocar sem soltar: toque sem soltar no ecrã durante, aproximadamente, 2 segundos.
 - Arrastar: toque sem soltar num item e arraste-o para a localização de destino.
 - Toque duplo: toque duas vezes no ecrã.
 - Deslizar: deslize para cima, para baixo, para a esquerda ou para a direita.
 - Afastar e juntar os dedos no ecrã: afaste dois dedos ou aproxime-os no ecrã.
-  Não permita que o ecrã entre em contacto com outros dispositivos elétricos. Descargas eletroestáticas poderão causar o mau funcionamento do ecrã.
- Para evitar danificar o ecrã, não lhe toque com nenhum objeto afiado, nem exerça demasiada pressão com os dedos ou com outro objeto.
 - Recomenda-se que não utilize gráficos fixos na totalidade ou em parte do ecrã por longos períodos de tempo. Ao fazê-lo, poderá criar sobreposição de imagens (queimadura do ecrã) ou imagens fantasma.
-  O dispositivo poderá não reconhecer as introduções de toque muito perto das margens do ecrã, pois estão fora da área de introdução de toque.

Barra de navegação (botões virtuais)

Quando ligar o ecrã, os botões virtuais irão aparecer na barra de navegação no fundo do ecrã. Os botões virtuais estão predefinidos para o botão Aplicações recentes, botão Início e botão voltar. As funções dos botões podem variar consoante a aplicação que estiver a ser utilizada ou o ambiente de utilização.

Botão	Função
Aplicações recentes ()	Toque para abrir a lista de aplicações recentes.
Início (○)	<ul style="list-style-type: none"> • Toque para voltar para o Ecrã inicial. • Toque sem soltar para iniciar a funcionalidade Fazer um Círculo para Pesquisar. Toque ou desenhe um círculo à volta da imagem ou texto.
Voltar (<)	Toque para voltar para o ecrã anterior.

Ocultar a barra de navegação

Oculte a barra de navegação para aceder a ficheiros ou utilizar aplicações num ecrã maior.

Abra **Definições** e toque em **Visor** → **Barra de navegação** → **Gestos de deslizar**.

Ecrã inicial e ecrã de Aplicações

O Ecrã inicial é o ponto de partida para aceder a todas as funções do dispositivo. Exibe widgets e atalhos para aplicações e outros itens.

O ecrã de Aplicações mostra ícones de todas as aplicações, incluindo as novas aplicações instaladas.

Alternar entre o Ecrã inicial e o ecrã de Aplicações

No Ecrã inicial, deslize para cima para abrir o ecrã de Aplicações.

Para voltar ao Ecrã inicial, deslize para cima ou para baixo no ecrã de Aplicações. Em alternativa, toque no botão Início (○) ou no botão Voltar (<).

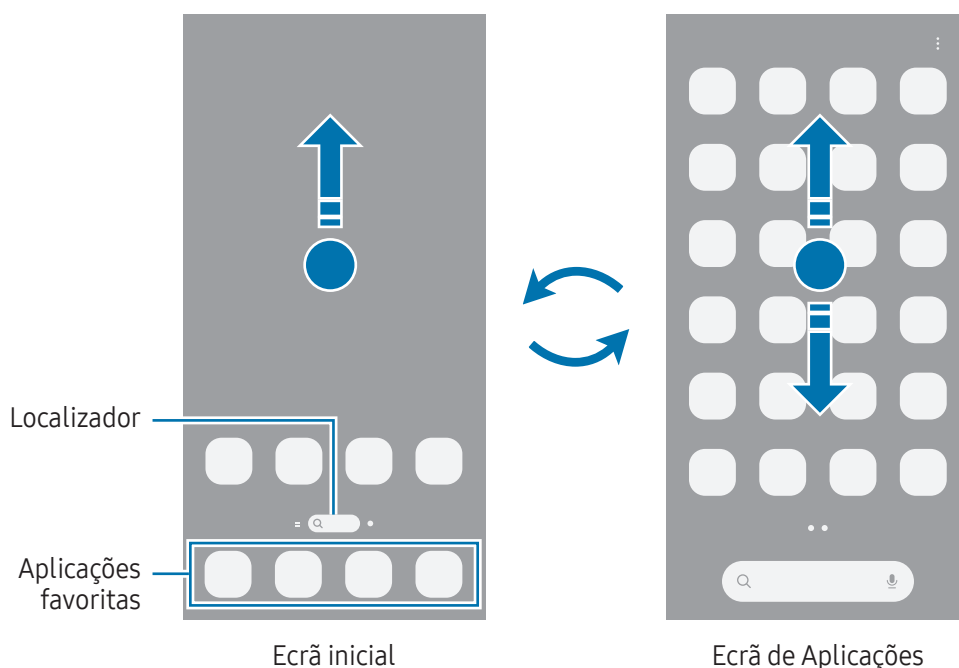

Caso adicione o botão Aplicações no Ecrã inicial, pode abrir o ecrã de Aplicações tocando nesse botão. No Ecrã inicial, toque sem soltar numa zona vazia, toque em **Definições** e, em seguida, toque no interruptor **Mostrar botão do ecrã Aplicações no Ecrã inicial** para ativar. O botão Aplicações (⋮) será adicionado à parte inferior do Ecrã inicial.

Editar o Ecrã inicial

No Ecrã inicial, toque sem soltar numa área vazia ou junte os dedos para aceder às opções de edição. Pode definir o fundo, adicionar widgets e muito mais.

- **Fundo e estilo:** altere as definições do fundo do Ecrã inicial e do ecrã bloqueado.
- **Temas:** altere o tema do dispositivo. Elementos visuais do interface, tais como cores, ícones e fundos irão ser modificados dependendo do tema selecionado.
- **Widgets:** os widgets são pequenas aplicações que iniciam funcionalidades de aplicações específicas para fornecer informações e acesso prático no seu Ecrã inicial. Selecione um widget e toque em **Adicionar**. O widget será adicionado ao Ecrã inicial.
- **Definições:** configure as definições do Ecrã inicial, como o esquema do ecrã.

Também pode adicionar, eliminar ou reordenar os painéis do Ecrã inicial.

- Adicionar painéis: deslize para a esquerda e, em seguida, toque no ícone Adicionar página (+).
- Mover painéis: arraste uma pré-visualização de painel para uma localização nova.
- Eliminar painéis: toque no ícone Remover (🗑️) no painel.

Exibir todas as aplicações no Ecrã inicial

Sem utilizar um ecrã de Aplicações separado, pode definir o dispositivo para exibir todas as aplicações no Ecrã inicial. No Ecrã inicial, toque sem soltar numa zona vazia e, em seguida, toque em **Definições** → **Esquema do Ecrã inicial** → **Apenas Ecrã inicial** → **Aplicar**.

Iniciar o Finder

Procure aplicações ou conteúdo.

- 1 No Ecrã inicial, toque em **Finder**.
- 2 Introduza a palavra-chave.
Se tocar no ícone Procurar (🔍) no teclado, pode procurar mais conteúdo.

Mover itens

Arraste um item para uma localização nova. Para mover o item para outro painel, arraste-o para o lado do ecrã. Se tocar sem soltar num item e tocar em **Selecionar**, pode selecionar mais itens e movê-los ao mesmo tempo.

Para adicionar um atalho para uma aplicação no Ecrã inicial, toque sem soltar num item no ecrã de Aplicações e, em seguida, toque em **Adic. ao Ecrã ini.** Irá ser adicionado um atalho para a aplicação no Ecrã inicial.

Pode também mover aplicações utilizadas frequentemente para a área de atalhos na parte inferior do Ecrã inicial.

Criar pastas

No Ecrã inicial ou no ecrã de Aplicações, toque sem soltar numa aplicação e arraste-a sobre outra aplicação. Uma nova pasta contendo as aplicações selecionadas será criada. Toque em **Nome da pasta** e introduza um nome para a pasta.

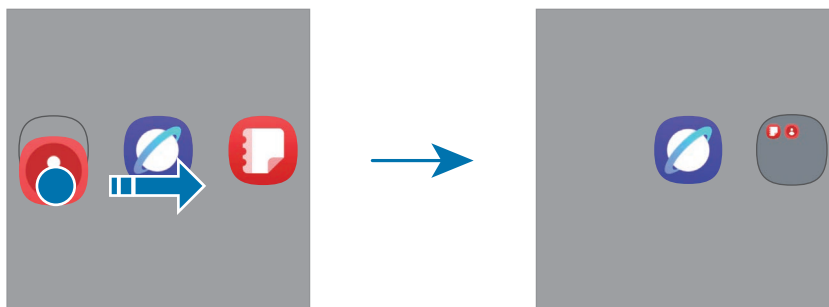

- **Adicionar mais aplicações**

Toque no ícone Adicionar aplicações (⊕) na pasta. Assinale as aplicações a adicionar e toque em **Concluir**. Pode, também, adicionar uma aplicação ao arrastá-la para a pasta.

- **Mover aplicações de uma pasta**

Arraste uma aplicação para uma localização nova.

- **Eliminar uma pasta**

Toque sem soltar numa pasta e, em seguida, toque em **Eliminar**. Só a pasta será eliminada. As aplicações da pasta serão deslocadas para o ecrã de Aplicações.

Painel lateral

Pode aceder às suas aplicações e funcionalidades favoritas a partir dos painéis laterais.

Arraste a alça do painel lateral na direção do centro do ecrã.

Se a alça do painel lateral não estiver visível, abra **Definições**, toque em **Visor** e, em seguida, toque no interruptor **Painéis laterais** para ativar.

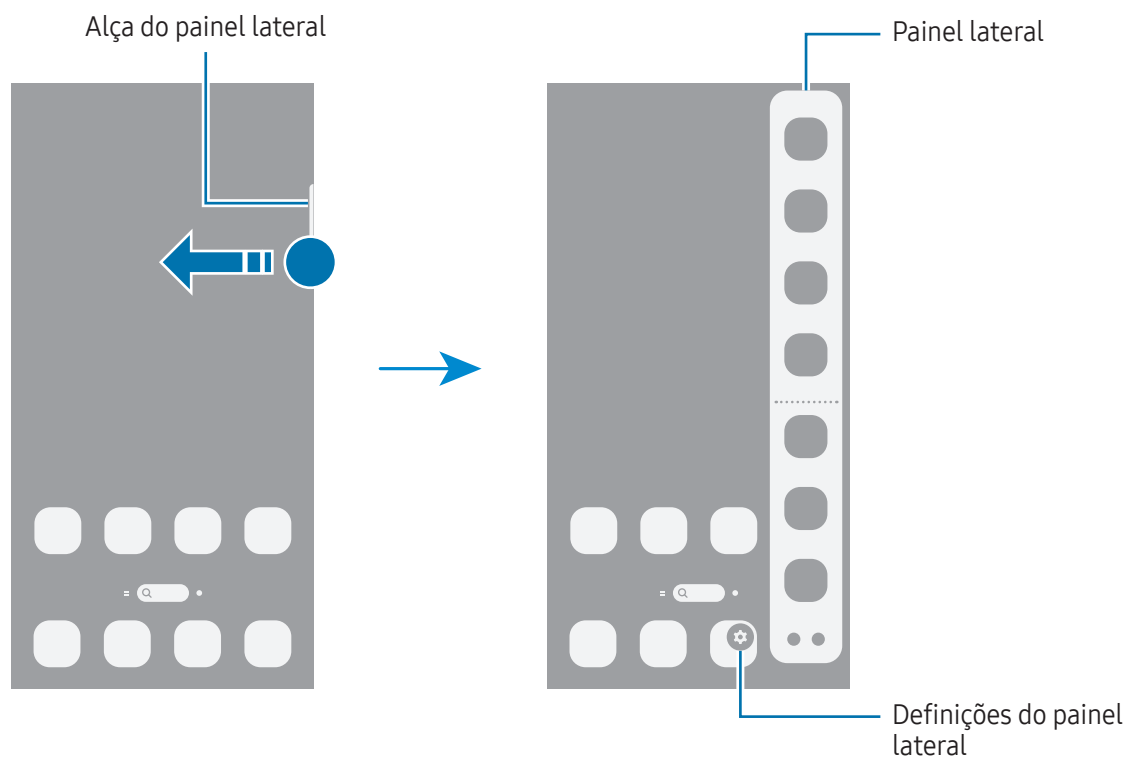

Ecrã de bloqueio

Premir o botão lateral desliga o ecrã e bloqueia-o. Além disso, o ecrã desliga-se e bloqueia automaticamente se o dispositivo não for utilizado durante um período de tempo específico.

Para desbloquear o ecrã, deslize o dedo em qualquer direção, exceto para baixo, quando o ecrã ligar.

Se o ecrã estiver desligado ou o Always On Display estiver ativado, prima o Botão lateral ou toque duas vezes no ecrã. Para obter mais informações sobre o Always On Display, consulte [Always On Display](#).

Editar atalhos

Pode alterar os atalhos do fundo do ecrã bloqueado para outras aplicações ou funcionalidades que pretender.

Toque sem soltar no ecrã bloqueado, toque no ícone de atalho, selecione a aplicação ou funcionalidade pretendida e, em seguida, toque em **Concluir**.

Alterar o método de bloqueio de ecrã







Para alterar o método de bloqueio de ecrã, abra **Definições**, toque em **Ecrã bloqueado e AOD → Bloqueio ecrã e dados biométricos** e, em seguida, selecione um método.











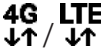

Quando define um padrão, PIN, palavra-passe ou os seus dados biométricos como método de bloqueio do ecrã, poderá proteger a sua informação pessoal, impedindo que outros possam aceder ao seu dispositivo. Depois de definir um método de bloqueio do ecrã, o dispositivo irá requerer um código de desbloqueio sempre que o desbloquear.

 Pode definir o seu dispositivo para realizar um reinício de dados de fábrica, se inserir várias vezes um código de desbloqueio errado, de seguida, e atingir o número de tentativas limite. Abra **Definições**, toque em **Ecrã bloqueado e AOD → Definições de bloqueio seguro**, desbloqueie o ecrã utilizando o método de bloqueio do ecrã predefinido e, em seguida, toque no interruptor **Reposição de fábrica** para o ativar.

Ícones indicadores

Surgem na barra de estado ícones indicadores no cimo do ecrã. Os ícones listados na tabela são os mais comuns.

Ícone	Significado
•	Novas notificações
	Sem rede
	Potência do sinal
	Roaming (fora da área normal de serviço)
	Rede GPRS ligada
	Rede EDGE ligada
	Rede UMTS ligada
	Rede HSDPA ligada

Ícone	Significado
	Rede HSPA+ ligada
	Rede 4G ligada
	Rede 5G ligada
	Rede 4G ligada em rede 4G que inclui a rede 5G
	Wi-Fi ligado
	Funcionalidade Bluetooth ativada
	Serviços de localização a serem utilizados
	Chamada em curso
	Chamada perdida
	Alarme ativado
	Modo silencioso/modo de vibração
	Modo de voo ativado
	Ocorreu um erro ou aconselha-se atenção
	Carregamento da bateria/nível de carga da bateria



- A barra de estado pode não surgir na parte superior do ecrã em algumas aplicações. Para exibir a barra de estado, arraste para baixo desde a parte superior do ecrã.
- Alguns ícones indicadores surgem apenas quando abre o painel de notificações.
- Algumas notificações serão apresentadas como um ponto.
- Os ícones indicadores podem variar dependendo da operadora ou do modelo.

Painel de notificações

Quando recebe novas notificações, surgem ícones indicadores na barra de estado. Abra o painel de notificações para consultar os detalhes.

Para abrir o painel de notificações, arraste o dedo de cima para baixo no ecrã, à exceção do lado direito. Para fechar o painel de notificação, deslize o dedo de baixo para cima no ecrã.

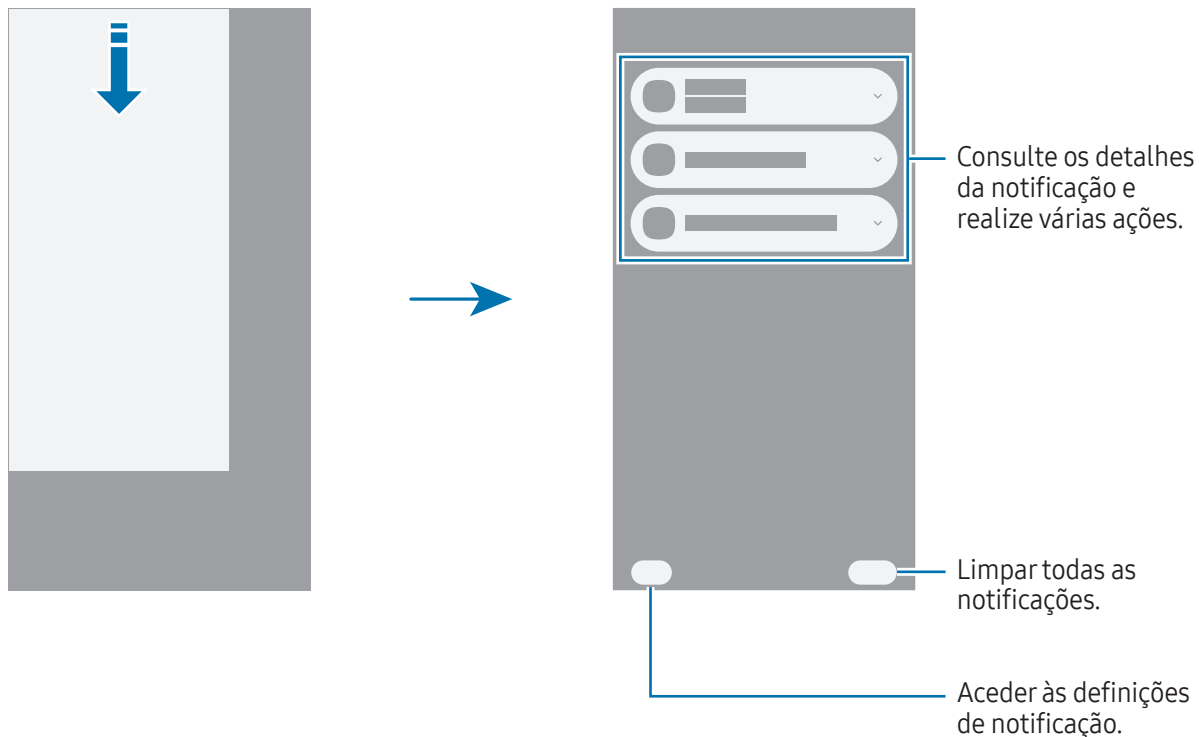

Painel de definições rápidas

Pode ativar ou desativar funcionalidades específicas, como Wi-Fi ou Bluetooth, tocando em cada botão.

Para abrir o painel de definições rápidas, arraste o dedo do lado direito superior para baixo no ecrã. Para fechar o painel de definições rápidas, deslize o dedo de baixo para cima no ecrã.

Para aceder a mais definições detalhadas, toque sem soltar num botão. Para editar botões, toque no ícone Editar (✎) → **Editar**.

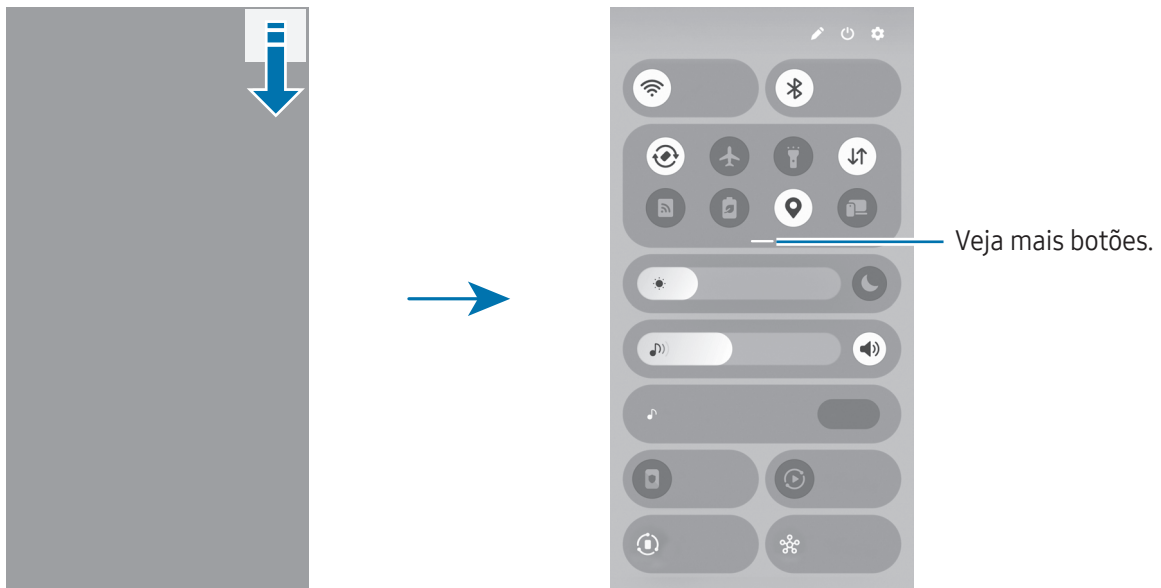

 Esta imagem poderá ser diferente dependendo da região ou do modelo.

Controlar a reprodução de multimédia

Controle multimédia no seu telemóvel e em dispositivos próximos ligados no painel de definições rápidas.

- 1 Abra o painel de definições rápidas e toque em **Saída multimédia**.
- 2 Toque nos ícones no controlador para controlar a reprodução.

Controlar dispositivos próximos

Controle dispositivos próximos ligados ou ligue outros dispositivos próximos no painel de definições rápidas.

- 1 Abra o painel de definições rápidas e toque em **Dispositivos próximos**.
Os dispositivos próximos ligados irão aparecer com uma linha a ligá-los ao círculo em torno do seu telemóvel.
- 2 Selecione um dispositivo próximo para o controlar.
 - Para ligar outros dispositivos próximos, arraste um dispositivo do painel que se encontra na parte inferior do ecrã para o círculo.
 - Para encerrar a ligação, arraste o dispositivo para o painel que se encontra na parte inferior do ecrã e toque em **Desligar**.

Controlar dispositivos utilizados frequentemente

Controle dispositivos ligados a aplicações de controlo de dispositivos, como o SmartThings, e rotinas manuais no painel de definições rápidas.

- 1 Abra o painel de definições rápidas e toque em **SmartThings**.
- 2 Toque no interruptor junto à aplicação que pretende ativar e toque em **Iniciar**.
Irá aparecer dispositivos ligados e rotinas manuais.
- 3 Selecione um dispositivo para o controlar, ou selecione uma rotina manual para a iniciar.

Captura de ecrã e gravação de ecrã

Captura de ecrã

Efetue uma captura de ecrã enquanto utiliza o dispositivo e escreva nela, desenhe, recorte-a ou partilhe-a. Pode capturar o ecrã atual e área deslocável.

Como efetuar uma captura de ecrã

Utilize os métodos seguintes para efetuar uma captura de ecrã. Pode consultar as capturas de ecrã efetuadas na **Galeria**.

- Captura com botão

Prima o botão lateral e o botão de diminuir o volume em simultâneo.

- Captura com deslize

Com o cutelo da mão, deslize a mão para a esquerda ou para a direita no ecrã.



Se a opção de efetuar uma captura de ecrã com a mão não estiver ativada, abra **Definições**, toque em **Funções avançadas** → **Movimentos e gestos** e, em seguida, toque no interruptor **Passar a mão para capturar** para ativar.



Não é possível efetuar uma captura de ecrã enquanto utiliza algumas aplicações e funcionalidades.

Após efetuar a captura de ecrã, utilize as seguintes opções da barra de ferramentas na parte inferior do ecrã.







- : capture o conteúdo atual e o conteúdo oculto numa página alongada, tal como uma página Web. Quando tocar no ícone Deslocar captura (), o ecrã desloca-se automaticamente para baixo e captura mais conteúdo.
- : escreva ou desenhe na captura de ecrã ou recorte uma parte da mesma. Pode aceder à área recortada na **Galeria**.
- **#** : adicione etiquetas à captura de ecrã. Para procurar capturas de ecrã por etiqueta, abra a aplicação **Galeria** e toque no ícone Procurar (). Pode aceder à lista de etiquetas e procurar a captura de ecrã pretendida.

- : partilhe a captura de ecrã com outras pessoas.
- : selecione uma área e realize ações, tais como partilhar ou guardar. Toque ou faça um círculo à volta do conteúdo que deseja selecionar. Em seguida, selecione uma opção para utilizar na área selecionada.

 Se as opções não estiverem visíveis no ecrã capturado, abra **Definições**, toque em **Funções avançadas** → **Capturas de ecrã e gravações de ecrã** e, em seguida, toque no interruptor **Mostrar barra ferram. após captura** para ativar.

Gravação de ecrã

Grave o ecrã enquanto utiliza o dispositivo.

- 1 Abra o painel de definições rápidas, toque no ícone Expandir (—) e, em seguida, toque em **Gravador de ecrã** ().
 - 2 Personalize as definições e toque em **Iniciar gravação**.
Após a contagem decrescente, a gravação é iniciada.
 - Para escrever ou desenhar no ecrã, toque no ícone Desenhar ().
 - Para mostrar o ponteiro da S Pen no ecrã, toque no ícone Ponteiro (). Apenas pode utilizar esta funcionalidade quando a S Pen está retirada do dispositivo. (Galaxy S26 Ultra)
 - Para gravar o ecrã com uma sobreposição de vídeo sua, toque no ícone Vídeo de selfie ().
 - 3 Quando terminar de gravar o vídeo, toque no ícone Parar ().
Pode aceder ao vídeo na **Galeria**.
-  Para alterar as definições da gravação de ecrã, abra **Definições** e toque em **Funções avançadas** → **Capturas de ecrã e gravações de ecrã**.

Introduzir texto

Teclado

Quando introduz texto, é automaticamente apresentado um teclado.

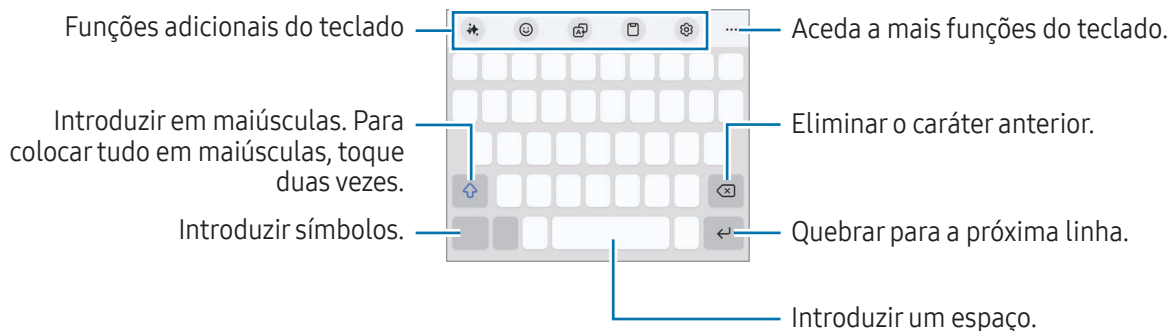

A introdução de texto não é compatível com alguns idiomas. Para introduzir texto, terá de alterar o idioma de escrita para um dos idiomas suportados.

Alterar o idioma de escrita

Toque no ícone Definições (⚙️) → **Idiomas e Teclados** → **Gerir idiomas de introdução** e selecione os idiomas a utilizar. Quando seleciona dois ou mais idiomas, pode alterar entre os idiomas de escrita ao tocar no ícone Alterar idioma (🌐).

Para o tipo de teclado, toque no ícone Definições (⚙️) → **Idiomas e Teclados**, selecione o idioma e, em seguida, selecione o tipo de teclado que pretende.

Num teclado **3 x 4**, uma tecla representa três ou quatro caracteres. Para introduzir um carácter, toque na tecla correspondente repetidamente até que o carácter desejado surja.

Como utilizar o botão de método de introdução

Pode alterar o método de introdução de texto ao tocar no botão de método de introdução na barra de navegação.

Para alterar o botão de método de introdução na barra de navegação, toque sem soltar no mesmo e selecione a opção pretendida.

- : introduza texto através da voz.
- : altere o teclado.

Se o botão de método de introdução não aparecer na barra de navegação, abra **Definições**, toque em **Gestão geral** → **Teclado** e, em seguida, toque no interruptor **Mostrar botão de método de introdução na barra de navegação** para o ativar.

Funções adicionais do teclado

- ✎ : altere o estilo de escrita, receba sugestões de ortografia e gramática, gere textos automaticamente sobre um tópico que descreva e muito mais.
- 😊 : introduza avatares, autocolantes e muito mais. Também pode usar autocolantes de avatares que se pareçam consigo. Consulte [Utilizar autocolantes de Avatar Galaxy](#) para mais informações.
- 🗣️ : traduza texto e introduza-o.
- 📄 : adicione um item a partir da área de transferência.
- ⚙️ : altere as definições do teclado.

Toque no ícone Expandir barra de ferramentas (●●●) para utilizar mais funções de teclado.

- ✎ : mude para o modo de escrita manual.
- 📄 : mude para o modo de operação com uma mão.
- 🗣️ : altere o modo de teclado.
- + : edite a lista de funções do teclado.



 Algumas funcionalidades poderão não estar disponíveis dependendo da operadora ou do modelo.

Copiar e colar

- 1 Toque sem soltar sobre o texto.
- 2 Arraste o ícone Seleção de texto à esquerda (🔵) ou o ícone Seleção de texto à direita (🔵) para selecionar o texto pretendido ou toque em **Selecionar tudo** para selecionar todo o texto.
- 3 Toque em **Copiar** ou **Cortar**.
O texto selecionado é copiado para a área de transferência.
- 4 Toque sem soltar onde pretende que o texto seja inserido e toque em **Colar**.

Extrair texto

Enquanto utiliza algumas aplicações, como a aplicação **Galeria** ou **Câmara**, pode extrair texto das imagens e usar opções, como copiar ou partilhar o texto. As ações que se seguem são um exemplo da extração de texto na aplicação **Galeria**.

- 1 Enquanto vê uma imagem na aplicação **Galeria**, toque no ícone Extrair texto ().
O ícone Extrair texto () só aparece quando existe texto para extrair.
- 2 Selecione uma área para extrair texto.
- 3 Selecione a opção pretendida.

Aplicações e funcionalidades

Instalar e desinstalar aplicações

Galaxy Store

Adquirir e transferir aplicações. Pode transferir aplicações especializadas para dispositivos Samsung Galaxy. Abra a aplicação **Store**. Navegue pelas categorias de aplicações ou toque no ícone Procurar (Q) para procurar uma palavra-chave.



- Esta aplicação poderá não estar disponível dependendo da operadora ou do modelo.
- Para alterar as definições de atualização automática, toque em **Menu** → ícone Definições (⚙️) → **Atualizar apps automaticamente** e selecione uma opção.

Play Store

Adquirir e transferir aplicações.

Abra a aplicação **Play Store**. Navegue pelas categorias de aplicações ou procure-as por palavra-chave.



- Para alterar as definições de atualização automática, toque no ícone da sua conta, toque em **Definições** → **Preferências de rede** → **Atualizar apps automaticamente** e, em seguida, selecione uma opção.

Gerir aplicações

Desinstalar ou desativar aplicações

Toque sem soltar numa aplicação e selecione uma opção.

- **Desinst.:** desinstale as aplicações transferidas.
- **Desativ.:** desative as aplicações padrão selecionadas que não podem ser desinstaladas no dispositivo.



- Algumas aplicações podem não suportar esta funcionalidade.

Ativar aplicações

Abra **Definições**, toque em **Aplicações** → ícone Ordenar (↓) → **Desativado** → **OK**, selecione uma aplicação e, em seguida, toque em **Ativar**.

Definir permissões de aplicações

Para que algumas aplicações funcionem corretamente, elas precisam de permissão para aceder ou utilizar informação do seu dispositivo.

Para aceder às definições de permissões das aplicações, abra **Definições** e toque em **Aplicações**. Selecione uma aplicação e toque em **Permissões**. Pode consultar a lista de permissões das aplicações e alterar as suas permissões.

Para consultar ou alterar as definições de permissões de aplicações por categoria de permissão, abra **Definições** e toque em **Aplicações** → ícone Mais opções (⋮) → **Gestor de autorizações**. Selecione um item e selecione uma aplicação.

 Se não ativar as permissões das aplicações, as funcionalidades básicas das aplicações podem não funcionar corretamente.

Galaxy AI

Introdução

Utilize funcionalidades de inteligência avançada para o ajudar a usar o seu dispositivo.

-  Algumas funcionalidades poderão não estar disponíveis dependendo da região, da operadora ou do modelo.
- Se pretende que o tratamento dos dados seja efetuado apenas no seu dispositivo para aumentar a proteção das suas informações pessoais, abra **Definições**, toque em **Galaxy AI** e, em seguida, toque no interruptor **Processar dados apenas no disp.** para o ativar. Algumas funcionalidades requerem tratamento online para melhores resultados e tratamento de dados.

Otimizar a sua comunicação

Tradução de chamadas em tempo real (Assistente de chamadas)

Obtenha tradução em tempo real para o idioma que selecionou durante as chamadas de voz.

Para utilizar esta funcionalidade, abra a aplicação **Telefone**, toque no ícone Mais opções (☰) → **Definições** → **Tradução em tempo real**, toque no interruptor para o ativar e, depois, selecione os idiomas a utilizar.

Ao efetuar ou receber uma videochamada, toque no ícone Assistente (🗣️) ou **Assistente de chamadas** → **Tradução em tempo real**. Para parar a tradução, toque no ícone Parar tradução (🛑).

Para alterar definições adicionais, abra a aplicação **Telefone** e toque no ícone Mais opções (☰) → **Definições** → **Tradução em tempo real**.

Traduzir mensagens em aplicações de mensagens (Assistente de escrita)

Pode traduzir mensagens de texto nas aplicações de mensagens.

- 1 Ao verificar ou compor uma mensagem, toque no ícone Assistente (🗣️) no Teclado Samsung e toque em **Tradução de conversa**.
- 2 Selecione os idiomas no menu do tradutor na parte superior do ecrã.
As traduções serão apresentadas por baixo de cada mensagem.

Utilizar ferramentas de escrita (Assistente de escrita)

Pode alterar o estilo de escrita, receber sugestões de ortografia e gramática, gerir texto automaticamente sobre um tópico que descreva e muito mais.

Enquanto escreve uma mensagem, toque no ícone Assistente (🗣️) no Teclado Samsung e selecione a opção pretendida.

- **Ortografia e gramática:** receba sugestões de ortografia e gramática.
- **Estilo de escrita:** altere o estilo de escrita.
- **Resumir:** faça um resumo do texto.
- **Marca de lista:** organize os conteúdos em subcabeçalhos e adicione marcadores.
- **Quadro:** organize o texto numa tabela.
- **Compositor:** quando introduzir o tópico sobre o qual pretende que o dispositivo escreva, o dispositivo irá compor frases no estilo que selecionar.



Traduzir conversas (Intérprete)

Desfrute da tradução em tempo real das suas conversas e transforme-as em voz ou texto.

- 1 Arraste a alça do Painel lateral na direção do centro do ecrã e toque em **Intérprete**.
- 2 Selecione o seu idioma e o idioma da outra parte.
Se o idioma pretendido não se encontrar na lista, toque em **Adicionar idiomas** e transfira o pacote de idioma.
- 3 Toque no ícone Microfone () e comece a conversar.

Utilizar a interpretação de voz (Intérprete)

Desfrute da tradução em direto de palestras, reuniões e muito mais.

- 1 Arraste a alça do Painel lateral na direção do centro do ecrã e toque em **Intérprete**.
- 2 Toque no ícone Gaveta de navegação () → **Modo de audição**.
- 3 Selecione os idiomas no menu do tradutor na parte superior do ecrã.
- 4 Toque no ícone Microfone () para começar a traduzir.

Aumentar a produtividade

Utilizar as funcionalidades de Assistência para notas (Samsung Notes)

Formate automaticamente ou resuma notas, corrija erros ortográficos ou traduza notas. Também pode gerar novas peças artísticas a partir dos seus desenhos utilizando a funcionalidade de Estúdio criativo.

Abra a aplicação **Notes**, crie uma nota, toque no ícone Assistente () na barra de ferramentas e, em seguida, selecione a opção pretendida.

Converter gravações de voz em texto (Samsung Notes)

Pode converter gravações de voz que introduziu nas notas da aplicação **Samsung Notes** em texto.

Abra a aplicação **Notes**, selecione uma nota que inclua uma gravação de voz, toque no ícone Assistente () na barra de ferramentas e, em seguida, toque em **Transcrever**.

Resumir e traduzir gravações de voz (Gravador de Voz)

Converta gravações de voz para texto no ecrã e verifique resumos. Pode também traduzir o texto convertido para outros idiomas.

- 1 Abra a aplicação **Gravador de Voz**.
- 2 Selecione uma gravação de voz.
- 3 Toque no ícone Assistente (🗨️) → **Transcrever**.
 - Para verificar as palavras-chave e o resumo, toque no ícone Assistente (🗨️) → **Resumir**.
 - Para traduzir o texto convertido, toque no ícone Assistente (🗨️) → **Traduzir**, selecione um idioma e, em seguida, toque em **Traduzir**.
 - Para editar o texto convertido, toque no ícone Mais opções (⋮) → **Editar texto de transcrição**.

Resumir e converter em texto as gravações das chamadas (Assistente de transcrição)

Pode gravar uma chamada, convertê-la por transcrição em texto e resumi-la.

- 1 Abra a aplicação **Telefone**, toque no ícone Mais opções (⋮) → **Definições** → **Gravar chamadas** → **Assistente de transcrição** e, em seguida, toque no interruptor **Transcrever auto. chamadas gravadas e Correio de voz direto** para o ativar.
- 2 Toque em **Idioma de transcrição** e selecione o idioma que pretende.
- 3 Durante uma chamada de voz, toque em **Mais** → **Gravar** para gravar a conversa.
- 4 Abra a aplicação **Telefone**, toque em **Recentes** e, em seguida, selecione uma chamada gravada com uma transcrição.
O ícone Gravação da chamada (🗨️) será apresentado junto às chamadas com gravações.
- 5 Toque nas transcrições convertidas.
Para resumir as transcrições, toque em **Resumir**.



Traduzir e resumir páginas Web (Assistente de navegação)

Desfrute de resumos simples do texto de páginas Web juntamente com as suas traduções completas. Também pode definir o dispositivo para ler os destaques da página Web em voz alta.

Abra a aplicação **Internet**, toque no ícone Assistente (🗨️) e, em seguida, selecione a opção pretendida.

Traduzir texto utilizando a câmara (Câmara)

Pode traduzir texto utilizando a câmara.

- 1 Abra a aplicação **Câmara** e toque em **FOTOGRAFIA** na lista de modos de fotografia.
- 2 Aponte a câmara para o objeto e toque no ícone Digitalizar documentos e texto ().
O ícone Digitalizar documentos e texto () aparece apenas quando for detetado um documento ou texto.
- 3 Toque no ícone Traduzir ().
O texto será traduzido para o idioma predefinido atualmente no dispositivo.

Fazer um Círculo para Pesquisar

Procure informações sobre a parte pretendida da imagem ou do texto no ecrã.

Toque sem soltar no botão Início () e toque numa imagem ou texto ou desenhe um círculo à volta dos mesmos.

Criar imagens e vídeos épicos

Remover pessoas ou objetos de uma imagem (Galeria)

Edite imagens ao remover pessoas ou objetos das mesmas e, em seguida, gere um novo fundo ou preencha partes em falta.

- 1 Abra a aplicação **Galeria** e selecione uma imagem.
- 2 Toque no ícone assistente () → **Apagador IA**.
- 3 Toque ou faça um desenho à volta do que pretende remover.
- 4 Toque em **Apagar**.
- 5 Toque em **Guardar cópia** para guardar a imagem.
Se desejar utilizar funcionalidades de assistente de fotos adicionais, toque em **Continuar edic.**



Mover pessoas ou objetos numa imagem (Galeria)

Edite imagens ao mover ou redimensionar pessoas ou objetos nas mesmas e, em seguida, gere um novo fundo ou preencha partes em falta.

- 1 Abra a aplicação **Galeria** e selecione uma imagem.
- 2 Toque no ícone Assistente () → **Mover**.
- 3 Toque ou faça um desenho à volta do que pretende mover.
Se pretender ajustar a inclinação, arraste a barra de ajuste da inclinação.
- 4 Toque sem soltar na área selecionada e arraste-a para a localização pretendida.
- 5 Toque em **Gerar**.
- 6 Toque em **Guardar cópia** para guardar a imagem.
Se desejar utilizar funcionalidades de assistente de fotos adicionais, toque em **Continuar ediç.**

Adicionar objetos a uma imagem (Galeria)

Pode adicionar objetos a imagens ao desenhar ou descrever o que pretende. Também pode adicionar objetos de outras imagens ao extraí-los das imagens.

- 1 Abra a aplicação **Galeria** e selecione uma imagem.
- 2 Toque no ícone Assistente () → **Criar**.
- 3 Selecione a opção pretendida.
 - **Descrever o que alterar**: descreva o que pretende mudar em texto. Também pode selecionar o local onde será adicionado um objeto ao desenhar no ecrã antes de descrever o objeto em texto.
 - : selecione uma imagem de onde pretende extrair objetos. Se pretender acrescentar objetos adicionais em conjunto com os objetos extraídos, toque em **Descrever como misturar imagens** e descreva o que pretende adicionar.
 - : desenhe no ecrã.
- 4 Toque em **Gerar**.
- 5 Toque em **Guardar cópia** para guardar a imagem.
Se desejar utilizar funcionalidades de assistente de fotos adicionais, toque em **Continuar ediç.**

Alterar o estilo da imagem (Galeria)

Pode alterar o estilo da imagem.

- 1 Abra a aplicação **Galeria** e selecione uma imagem.
- 2 Toque no ícone Assistente (👉) → **Estilo**.
Se selecionar uma imagem de pessoas ou animais de estimação (gatos e cães), toque no ícone Assistente (👉) → **Estilo** → **Fotografia** ou **Retrato**.
 - **Fotografia**: altere o estilo geral da imagem.
 - **Retrato**: selecione uma pessoa ou animal de estimação da imagem e altere o estilo.
- 3 Selecione o estilo que deseja e toque em **Gerar**.
- 4 Toque em **Guardar cópia** para guardar a imagem.
Se desejar utilizar funcionalidades de assistente de fotos adicionais, toque em **Continuar edic.**

Criar imagens estereoscópicas (Galeria)

Pode aplicar o efeito estereoscópico a imagens.

- 1 Abra a aplicação **Galeria** e selecione uma imagem.
- 2 Deslize para cima no ecrã e toque em **Efeito em tempo real**.
- 3 Toque no ícone Aplicar (✓) para aplicar o efeito.

Utilizar a funcionalidade de Câmara lenta instantânea (Galeria)

Pode reproduzir uma parte selecionada do vídeo em câmara lenta e verificar mais detalhes tocando sem soltar nessa parte.





- 1 Abra a aplicação **Galeria** e selecione o vídeo que pretende reproduzir.
- 2 Durante a reprodução do vídeo, toque sem soltar no ecrã.



Esta funcionalidade poderá não estar disponível dependendo do ficheiro.

Utilizar a funcionalidade de Estúdio criativo

Produza novas peças artísticas a partir do seu desenho, de descrições de texto ou de uma imagem selecionada por si. Também pode criar autocolantes, convites e não só ao utilizar o Estúdio de design.

- 1 Arraste a alça do Painel lateral na direção do centro do ecrã e toque em **Estúdio criativo**.
Em alternativa, toque em **Estúdio criativo** no Menu de comandos aéreos. (Galaxy S26 Ultra)
- 2 Toque no ícone Criar ()
Também pode fazer criações artísticas ao selecionar itens do **Estúdio de design**.
- 3 Selecione a opção pretendida.
 -  : desenhe no ecrã.
 -  : selecione uma imagem desejada.
 -  : selecione um estilo pretendido.
 - **Descrever o que quer criar**: descreva o que pretende criar em texto.
- 4 Toque em **Gerar**.
- 5 Toque no ícone guardar () → **Guardar na Galeria** para guardar a imagem.
 - Para guardar a imagem como autocolante, toque em **Guardar como autocolante**. Pode utilizar os autocolantes do Teclado Samsung.
 - Para definir a imagem como imagem de fundo do ecrã, toque em **Definir como fundo**.

Utilizar a funcionalidade Seleção de IA

Selecione uma área no ecrã e use várias funcionalidades inteligentes.

- 1 Toque sem soltar na alça do painel lateral para iniciar a **Seleção de IA**.
Em alternativa, toque em **Seleção de IA** no Menu de comandos aéreos. (Galaxy S26 Ultra)
- 2 Toque ou faça um círculo à volta do conteúdo que deseja selecionar.
- 3 Selecione uma opção para utilizar na área selecionada.

Editar sons num vídeo (Apagador áudio)

Elimine sons perturbadores em vídeos ao ajustar o volume das vozes, do vento e de outros sons.

- 1 Abra a aplicação **Galeria** e selecione o vídeo que pretende editar.
- 2 Toque no ícone Editar (✎) → no ícone Apagador de áudio (🔊) → **Apagador áudio**.
- 3 Selecione um tipo de som e toque em **Silenciar** para silenciar o som ou arraste a barra de ajuste para ajustar o volume.
- 4 Toque em **Aplicar edições** → **Guardar cópia** para guardar o vídeo.

Criar as suas próprias imagens de fundo

Crie imagens de fundo ao selecionar categorias e palavras-chave ou altere automaticamente a imagem de fundo do ecrã bloqueado com base na hora e no tempo. Também pode criar imagens de fundo do ecrã ao utilizar a funcionalidade de Estúdio criativo.

- 1 Abra as **Definições** e toque em **Fundo e estilo**.
- 2 Toque em **Alterar fundos** → **Criar com IA** e selecione uma opção à sua escolha.
 - **Generativo**: crie imagens de fundo novas com as categorias e as palavras-chave que selecionar.
 - **Estúdio criativo**: produza novas imagens de fundo de ecrã a partir de desenhos, descrições de texto ou uma imagem selecionada por si.
 - **Meteorologia**: altere a imagem de fundo do ecrã bloqueada automaticamente com base na meteorologia e na hora.

Gerar um novo cartão de perfil (Contactos)

Pode alterar o seu cartão de perfil ao gerar novos retratos.

- 1 Abra a aplicação **Contactos** e toque no seu perfil.
- 2 Toque no seu cartão de perfil e em **Editar** → **Imagem**.
- 3 Selecione um retrato que deseja e toque em **Estilo** → **Fotografia** ou **Retrato**.
- 4 Selecione o estilo que deseja e toque em **Gerar**.
- 5 Toque em **Aplicar** → **Concluir**.

Obter informações personalizadas

Now brief

Receba um relatório resumido gerado por IA com base nos seus interesses.

Arraste a alça do Painel lateral na direção do centro do ecrã e toque em **Now brief**.

Para personalizar as definições da funcionalidade Now brief, toque no ícone Definições (⚙️).

Now nudge

A IA disponibiliza informações e funcionalidades úteis com base no que está no ecrã. Por exemplo, poderá sugerir visitar a localização mencionada numa mensagem.

Abra as **Definições**, toque em **Galaxy AI** → **Now nudge** e, em seguida, toque no interruptor para ativar.

Destaques de notificações

Pode configurar o dispositivo para exibir notificações importantes em cima de outras notificações para garantir que as vê. Também pode configurar para exibir um curto resumo de notificações de conversas.

Abra as **Definições**, toque em **Galaxy AI** → **Destaques de notificações**, selecione a opção que pretende e, em seguida, toque no interruptor para a ativar.

S Pen (Galaxy S26 Ultra)

Utilizar a S Pen

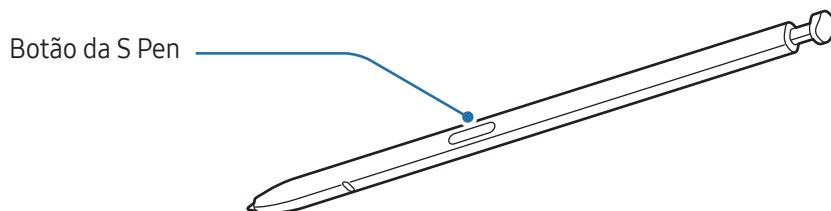

- Não dobre nem aplique demasiada pressão com a S Pen enquanto a utiliza. Ao fazê-lo pode danificar a S Pen ou deformar a ponta.
- Não prima o ecrã com demasiada força com a S Pen. A ponta da pen pode deformar-se.
- Se existir algum íman próximo do dispositivo, algumas ações da S Pen, como os toques no ecrã, podem não funcionar.
- Se utilizar a S Pen em ângulos muito inclinados no ecrã, o dispositivo poderá não reconhecer as ações da S Pen.
- Se entrar água na ranhura da S Pen, remova a água da ranhura antes de o utilizar.
- Se a S Pen não estiver a funcionar corretamente, leve-a a um Centro de Assistência Samsung ou a um centro de assistência autorizado.

Retirar a S Pen

Prima o final da S Pen para a separar. Em seguida, retire a S Pen da ranhura. Para armazenar a S Pen, volte a inseri-la na ranhura e empurre-a até ouvir o clique de encaixe.

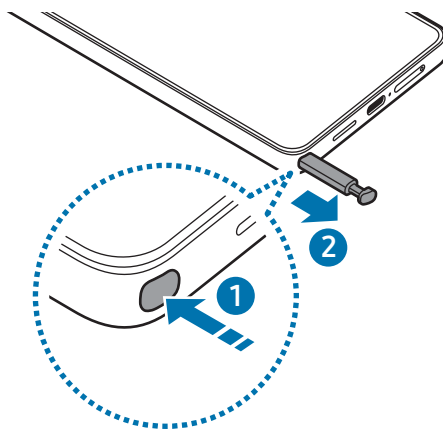

 Se pretender definir uma ação a realizar quando retira a S Pen, abra **Definições**, toque em **Funções avançadas** → **S Pen** → **Quando a S Pen for removida** e selecione uma opção.

Permitir várias S Pens

Abra **Definições** e toque em **Funções avançadas** → **S Pen** → **Mais definições da S Pen**. Toque no interruptor **Permitir várias S Pens** para o ativar.

Comando aéreo

(iniciar as funcionalidades da S Pen e as aplicações diretamente)

O Comando aéreo é um menu que apresenta as funcionalidades da S Pen e permite aceder diretamente às aplicações mais utilizadas.

Toque no ícone comandos aéreos (🖋️) com a S Pen para abrir o menu de comandos aéreos e selecione a função ou aplicação que pretende.

Para mover o ícone comandos aéreos (🖋️), arraste o ícone comandos aéreos (🖋️) para uma localização nova. Para remover o ícone, arraste o ícone Comandos aéreos (🖋️) para **Remover** na parte inferior do ecrã.

 Se o ícone comandos aéreos não aparecer no ecrã, abra **Definições**, toque em **Funções avançadas** → **S Pen** → **Comando aéreo** e, em seguida, toque no interruptor **Mostrar ícone Comando aéreo** para o ativar. Se ativar o interruptor **Abrir Comando aéreo c/ Botão caneta**, pode abrir o menu de comandos aéreos ao colocar a S Pen sobre o ecrã e premir o botão da S Pen.

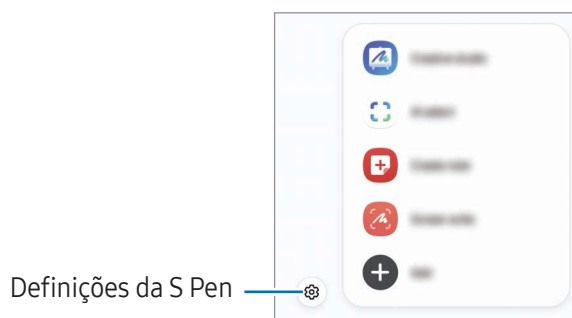

- **Estúdio criativo:** produza novas peças artísticas a partir dos seus desenhos, descrições de texto ou uma imagem selecionada por si. Consulte [Utilizar a funcionalidade de Estúdio criativo](#) para mais informações.
- **Seleção de IA:** selecione uma área e realize ações, tais como partilhar ou guardar. Consulte [Seleção de IA](#) para mais informações.
- **Criar nota:** crie notas numa janela pop-up. Também pode iniciar esta funcionalidade ao tocar duas vezes no ecrã enquanto prime sem soltar o botão da S Pen. Consulte [Samsung Notes](#) para mais informações.
- **Escrever no ecrã:** efetue capturas de ecrã e escreva ou desenhe nelas ou recorte uma área das mesmas. Também pode capturar o conteúdo atual e o conteúdo oculto numa página alongada, tal como uma página web. Consulte [Escrever no ecrã](#) para mais informações.
- **Ver todas as notas:** aceda a todas as notas na aplicação **Samsung Notes**.
- **Traduzir:** coloque a S Pen sobre uma palavra para a traduzir. Consulte [Traduzir](#) para mais informações.
- **Ampliar:** coloque a S Pen sobre uma área do ecrã para a ampliar.
- **PENUP:** publique as suas peças de arte, descubra as peças de arte de outras pessoas e consulte dicas de desenho úteis.
- **Escrever na agenda:** abra a aplicação **Agenda** e escreva ou desenhe no ecrã. Consulte [Escrever na agenda](#) para mais informações.
- **Adicionar:** adicione atalhes a aplicações utilizadas frequentemente ao menu de comandos aéreos.

Seleção de IA

Selecione uma área e realize ações, tais como partilhar ou guardar.

- 1 Quando existir conteúdo que pretende capturar, tal como parte de uma imagem, abra o Menu de comandos aéreos e toque em **Seleção de IA**.
- 2 Toque ou faça um círculo à volta do conteúdo que deseja selecionar.
- 3 Selecione uma opção para utilizar na área selecionada.

Escrever no ecrã

Efetue capturas de ecrã e escreva ou desenhe nelas ou recorte uma área das mesmas.

- 1 Quando existir conteúdo que pretende capturar, abra o menu de comandos aéreos e toque em **Escrever no ecrã**.
O ecrã atual é automaticamente capturado e surge a barra de ferramentas de edição.
- 2 Escreva um memorando na captura de ecrã.
- 3 Partilhe ou guarde a captura de ecrã.
Pode consultar as capturas de ecrã efetuadas na **Galeria**.



Não é possível efetuar uma captura de ecrã enquanto utiliza algumas aplicações.

Traduzir

Coloque a S Pen sobre o texto que pretende traduzir. As unidades incluídas no texto também serão convertidas.

- 1 Quando existe texto que pretende traduzir, abra o menu de comandos aéreos e toque em **Traduzir**.
- 2 Selecione os idiomas no menu do tradutor na parte superior do ecrã.
É possível alterar o texto entre palavras e frases tocando no ícone Frase (☰) ou no ícone Palavra (☑).

- 3 Coloque a S Pen sobre o texto que pretende traduzir ou sobre a unidade que pretende converter. O texto traduzido será exibido. Para ouvir a pronúncia do texto original toque no ícone Reproduzir (▶). O ícone Reproduzir (▶) poderá não aparecer dependendo do idioma selecionado.

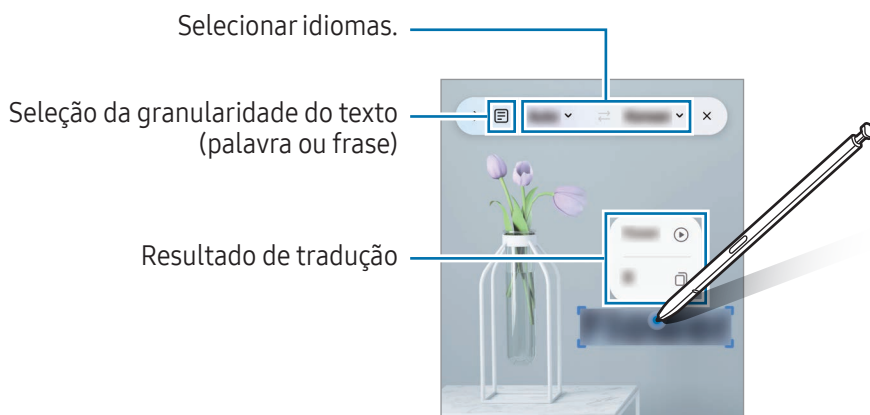

- Esta funcionalidade não suporta alguns idiomas.
- Esta funcionalidade apenas está disponível quando existir texto detetável no ecrã.

Escrever na agenda

Complete os seus planos ao escrever ou desenhar no ecrã do calendário.

Abra o menu de comandos aéreos, toque em **Escrever na agenda** e, depois, complete os seus planos no calendário. Quando terminar, toque em **Guardar**.

S Pen para texto

Pode configurar o dispositivo para que converta tudo o que escrever com a S Pen em texto.

- 1 Abra **Definições**, toque em **Funções avançadas** → **S Pen** → **S Pen para texto** e toque no interruptor para ativar a funcionalidade.

Para saber como editar texto com a S Pen, toque em **Como editar**.

- 2 Escreva num campo de entrada de texto, como num campo de pesquisa ou numa barra de endereço, utilizando a S Pen. A escrita será convertida em texto.

Vista aérea

Coloque a S Pen sobre um item no ecrã para pré-visualizar conteúdos ou aceder a informações numa janela pop-up.

Em algumas aplicações, serão exibidos botões Ação na janela de pré-visualização.

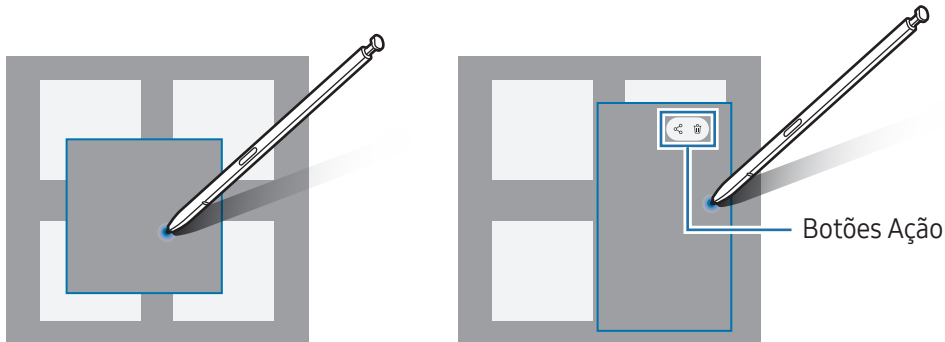

 Se esta funcionalidade não estiver ativada, abra **Definições**, toque em **Funções avançadas** → **S Pen** e, em seguida, toque no interruptor **Vista aérea** para a ativar.

Seleção com a Pen

(selecionar itens rapidamente com a S Pen)

Enquanto prime sem soltar o botão da S Pen, arraste a S Pen sobre o texto ou lista de itens para selecionar vários itens ou texto. Pode também copiar e colar os itens selecionados ou o texto em outra aplicação ou partilhá-los com outras pessoas.

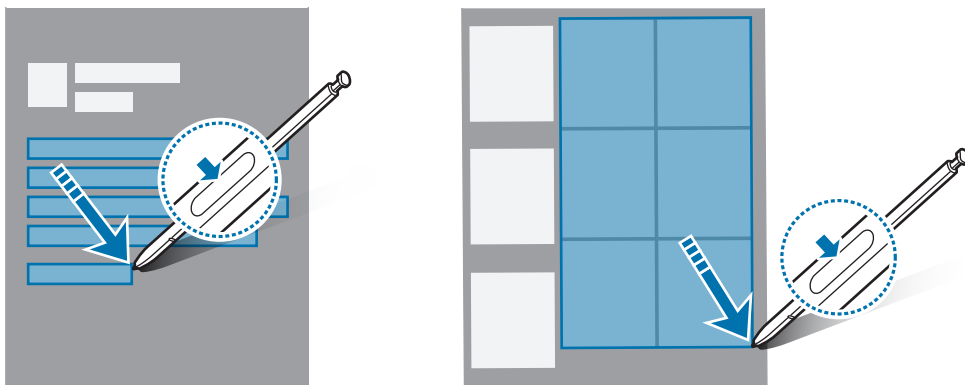

Memorandos de ecrã desligado

Pode criar memorandos escrevendo no ecrã sem o ligar.

Quando o ecrã estiver desligado, retire a S Pen ou toque duas vezes no ecrã ao mesmo tempo que prime sem soltar o botão da S Pen.

Quando toca em **Guardar** ou reinsere a S Pen na ranhura depois de escrever um memorando, este será guardado no **Samsung Notes**.

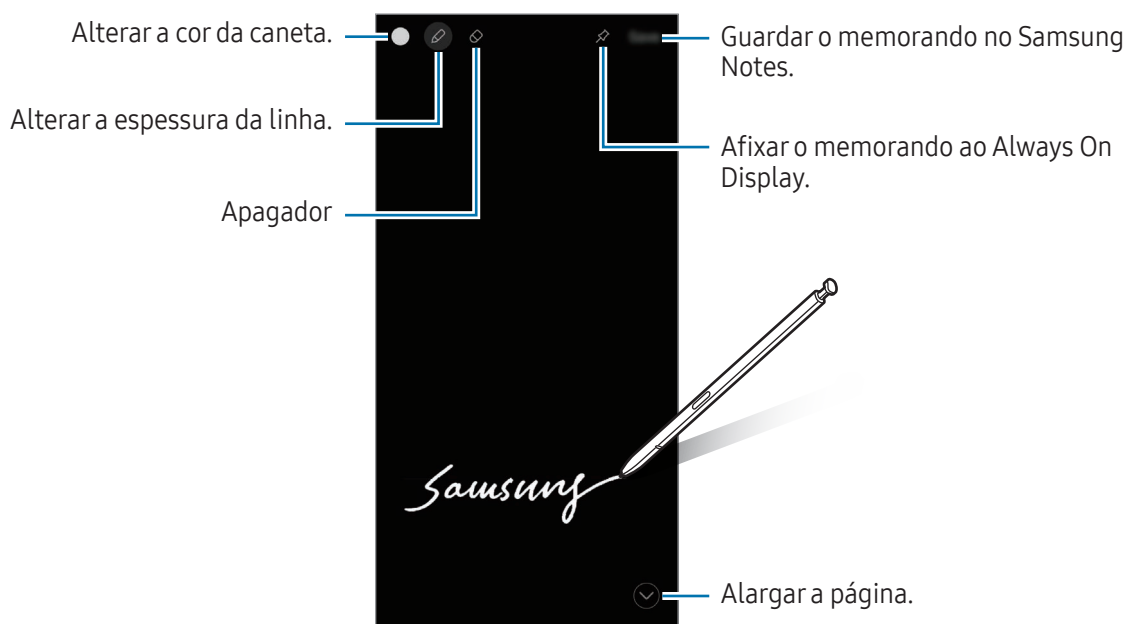

Se esta funcionalidade não estiver ativada, abra **Definições**, toque em **Funções avançadas** → **S Pen** e, em seguida, toque no interruptor **Memorandos de ecrã desligado** para a ativar.

Afixar um memorando no Always On Display

Para afixar o memorando com o ecrã desligado no Always On Display, toque no ícone Afixar no Always On Display (). O memorando ainda não será guardado.

Para editar o memorando afixado, toque duas vezes no ícone Editar ().

Para minimizar o memorando afixado, toque duas vezes no ícone Minimizar (). O memorando será exibido como o ícone Memorando afixado (no Always On Display. Para consultar o memorando novamente, toque duas vezes no ícone Memorando afixado ().



Se não efetuar quaisquer ações durante um determinado período após abrir o memorando, este será automaticamente minimizado.

Telefone

Introdução

Atender ou efetuar chamadas de voz e vídeo.

Efetuar chamadas

- 1 Abra a aplicação **Telefone** e toque em **Teclado**.
- 2 Introduza um número de telefone.
- 3 Toque no ícone Chamada de voz () para efetuar uma chamada de voz ou toque no ícone Chamada de vídeo () ou no ícone Chamada de vídeo pelo Meet () para efetuar uma chamada de vídeo.

Efetuar chamadas a partir dos registos de chamadas ou lista telefónica

Abra a aplicação **Telefone**, toque em **Recentes** ou **Contactos** e deslize um contacto ou número de telefone para a direita para efetuar uma chamada.

Se esta funcionalidade estiver desativada, toque no ícone Mais opções () → **Definições** → **Outras definições de chamadas** e, em seguida, toque no interruptor **Deslizar para ligar ou trocar msg** para a ativar.

Utilizar a marcação rápida

Para definir um número para a marcação rápida, abra a aplicação **Telefone**, toque em **Teclado** → ícone Mais opções () → **Números de marcação rápida**, selecione um número de marcação rápida e, em seguida, adicione um número de telefone.

Para efetuar uma chamada, toque sem soltar num número de marcação rápida no teclado. Para os números de marcação rápida de 10 e acima, toque no(s) primeiro(s) dígito(s) do número e toque sem soltar no último. Por exemplo, se definir o número **123** como um número de marcação rápida, toque no **1**, no **2** e, em seguida, toque sem soltar no **3**.

Efetuar uma chamada internacional

- 1 Abra a aplicação **Telefone** e toque em **Teclado**.
- 2 Toque sem soltar no **0** até que o sinal **+** surja.
- 3 Introduza o indicativo do país, da área e o número de telefone e toque no ícone Chamada ()

Receber chamadas



Atender uma chamada

Quando receber uma chamada, arraste o ícone Atender () para fora do círculo maior.

Rejeitar uma chamada

Quando receber uma chamada, arraste o ícone Rejeitar () para fora do círculo maior.

Para enviar uma mensagem quando rejeitar uma chamada, arraste a barra **Enviar mensagem** para cima e selecione uma mensagem para enviar. Se tocar no ícone Reminder () e enviar a mensagem, pode receber um lembrete uma hora mais tarde.

Para criar várias mensagens de rejeição, abra a aplicação **Telefone** e toque no ícone Mais opções () → **Definições** → **Mensagens de rejeição rápidas**. Toque no ícone Adicionar () , introduza uma mensagem e, em seguida, toque em **Guardar**.

Bloquear números de telefone











Bloqueie chamadas de números específicos adicionados à sua lista de bloqueados.

Abra a aplicação **Telefone**, toque no ícone Mais opções () → **Definições** → **Bloquear números** e, em seguida, selecione os contactos ou números de telefone que pretende guardar na lista de números bloqueados.

Quando os números bloqueados o tentarem contactar, não irá receber notificações. As chamadas serão registadas no registo de chamadas.

-  Pode também bloquear as chamadas a receber de pessoas que não mostrem o seu ID de chamador. Toque no interruptor **Bloquear chamadas n.ºs desconhecidos** para ativar a funcionalidade.

Opções durante as chamadas

- : mude para uma videochamada.
 -  → **Chamada de texto**: comunique com a outra parte através de texto. Consulte [Chamada de texto](#) para mais informações.
 -  → **Tradução em tempo real**: obtenha tradução em tempo real para o idioma que selecionou durante as chamadas de voz. Para utilizar esta funcionalidade, abra a aplicação **Telefone**, toque no ícone Mais opções () → **Definições** → **Tradução em tempo real** e toque no interruptor para a ativar. Consulte [Tradução de chamadas em tempo real \(Assistente de chamadas\)](#) para mais informações.
 - **Adicionar chamada**: efetue uma segunda chamada. A primeira chamada irá ser colocada em espera. Quando terminar a segunda chamada, a primeira chamada irá ser retomada.
 - **Desligar micro**: desligue o microfone para que o outro participante não o possa ouvir.
 - **Bluetooth**: mude para um auricular Bluetooth se este estiver ligado ao dispositivo.
 - **Altifalante**: ligue ou desligue o altifalante. Ao utilizar o altifalante, mantenha o dispositivo afastado dos seus ouvidos.
 - **Teclado/Ocultar**: abra ou feche o teclado.
 - **Mais**: utilize funcionalidades adicionais.
 - : terminar a chamada atual.
 - : durante uma videochamada, mude para uma chamada de voz.
 - : defina o dispositivo para alterar o ângulo e o zoom automaticamente ao reconhecer e acompanhar pessoas durante as videochamadas.
 - : durante uma videochamada, bloqueie o ecrã.
 - **Efeitos**: durante uma videochamada, aplique vários efeitos.
 - : durante uma videochamada, altere o tamanho do ecrã.
 - **Câmara**: durante uma videochamada, desligue a câmara para que o outro participante não o possa ver.
 - **Mudar**: durante uma videochamada, alterne entre a câmara frontal e a câmara traseira.
-  Algumas funcionalidades poderão não estar disponíveis dependendo da operadora ou do modelo.

Assistente de chamadas

Filtragem de chamadas

Um assistente de IA atende chamadas por si e pergunta a identidade e o assunto ao autor da chamada.

Para utilizar esta funcionalidade, abra a aplicação **Telefone**, toque no ícone Mais opções (☰) → **Definições** → **Filtragem de chamadas** e toque no interruptor para o ativar. Em seguida, toque em **Filtragem automática de chamadas**, toque no interruptor para ativar e, em seguida, siga as instruções que aparecem no ecrã para concluir a configuração.

Quando recebe uma chamada, uma mensagem de voz automática é reproduzida para o autor da chamada e o que o autor da chamada diz é gravado.

Se deseja verificar os conteúdos de uma chamada em curso em tempo real, abra o painel de notificações e toque na notificação da chamada. Também pode atender a chamada ou mudar para uma chamada de texto.

Para verificar a mensagem deixada pelo autor da chamada após o final da chamada, abra a aplicação **Telefone**, toque em **Recentes** e, em seguida, selecione a chamada. O ícone Verificação de chamadas (📞) será apresentado junto às chamadas.

Chamada de texto

Comunique com a outra parte através de texto.

Para utilizar esta funcionalidade, abra a aplicação **Telefone**, toque no ícone Mais opções (☰) → **Definições** → **Chamada de texto** e toque no interruptor para o ativar. Ao fazer uma chamada de voz ou durante a mesma, toque no ícone de Assistência (📞) → **Chamada de texto**.

Quando a ligação é estabelecida, é entregue automaticamente uma saudação por voz à outra parte e o que esta diz é apresentado como texto no seu ecrã.

Se seleccionar uma resposta a partir da lista de respostas rápidas ou introduzir texto, a resposta ou o texto é transmitido através de voz para a outra parte.

Para mudar para uma chamada de voz, toque no ícone Mudar para chamada de voz (↔).

Para alterar as definições, abra a aplicação **Telefone** e toque no ícone Mais opções (☰) → **Definições** → **Chamada de texto**.

Tradução em tempo real

Obtenha tradução em tempo real para o idioma que seleccionou durante as chamadas de voz. Consulte [Tradução de chamadas em tempo real \(Assistente de chamadas\)](#) para mais informações.

Contactos

Introdução

Criar e gerir os contactos no dispositivo.

Adicionar contactos

Criar um novo contacto

- 1 Abra a aplicação **Contactos** e toque no ícone Criar (+).
- 2 Selecione uma localização de armazenamento.
Ao utilizar esta funcionalidade pela primeira vez, pode definir a localização de armazenamento predefinida. Para alterar a localização de armazenamento predefinida, toque no ícone Mais opções (⋮) → **Definições** → **Localização de armazenamento padrão** e selecione a localização pretendida.
- 3 Introduza as informações de contacto e toque em **Guardar**.

Importar contactos

Adicione contactos importando-os de outros armazenamentos para o seu dispositivo.

- 1 Abra a aplicação **Contactos** e toque no ícone Mais opções (⋮) → **Definições** → **Importar contactos**.
- 2 Siga as instruções apresentadas no ecrã para importar os contactos.

Sincronizar contactos com as suas contas online





Sincronize os contactos do seu dispositivo com os contactos online guardados nas suas contas online, tal como a sua Samsung account.

- 1 Abra **Definições**, toque em **Contas e cópia de segurança** → **Gerir contas** e selecione a conta com a qual pretende sincronizar.
- 2 Toque em **Sincronizar conta** e toque no interruptor **Contactos** para ativar.

Procurar contactos

Abra a aplicação **Contactos**. Toque no ícone Procurar (Q) no topo da lista de contactos e introduza critérios de pesquisa.

Toque na foto de perfil de um contacto. Em seguida, escolha uma das seguintes ações:

-  : efetuar uma chamada de voz.
-  : redigir uma mensagem.
-  /  : efetuar uma chamada de vídeo.
-  : redigir um e-mail.

Eliminar contactos

- 1 Abra a aplicação **Contactos** e toque no ícone Mais opções (⋮) → **Selecionar**.
- 2 Selecione os contactos e toque em **Eliminar**.

Para eliminar os contactos um a um, toque na imagem de perfil de um contacto na lista de contactos e, depois, em **Mais** → **Eliminar**.

Partilhar contactos

Pode partilhar contactos com outras pessoas utilizando várias opções de partilha.

- 1 Abra a aplicação **Contactos** e toque no ícone Mais opções (⋮) → **Selecionar**.
- 2 Selecione os contactos e toque em **Partilhar**.
- 3 Selecione as informações de contacto a partilhar e toque em **Concluir**.
- 4 Selecione um método de partilha.

Criar grupos

Pode adicionar grupos, como família ou amigos, e gerir os contactos por grupo.

- 1 Abra a aplicação **Contactos** e toque em **Grupos** → ícone Criar (+).
- 2 Siga as instruções apresentadas no ecrã para criar um grupo.

Combinar contactos

Se existirem contactos duplicados na sua lista de contactos, combine-os num único contacto para organizar a sua lista de contactos.

- 1 Abra a aplicação **Contactos** e toque no ícone Mais opções (☰) → **Definições** → **Unir contactos duplicados**.
- 2 Assinale os contactos e toque em **Juntar**.

Configurar o seu perfil

Pode definir a sua imagem ou cartão de perfil.

- 1 Abra a aplicação **Contactos** e toque no seu perfil.
- 2 Toque em **Criar cartão de perfil**.
- 3 Siga as instruções no ecrã para configurar o seu cartão de perfil.
Selecione **Cartão perfil** e **Fotografia**, e a imagem que selecionar para o cartão de perfil também será aplicada como a sua foto de perfil.
- 4 Para alterar a sua imagem de perfil, toque na imagem de perfil e em **Editar**.
- 5 Siga as instruções no ecrã para definir a sua imagem de perfil.

Partilhar o seu perfil

As pessoas podem ver o seu perfil quando lhes telefona ou quando consultam as suas informações de contacto.

- 1 Abra a aplicação **Contactos** e toque no seu perfil.
- 2 Toque em **Cartão e fotografia de perfil** e no interruptor **Partilha de cartão e fotografia de perfil** para ativar.

Câmara

Introdução

Tire fotografias e grave vídeos utilizando vários modos e definições.

Protocolo da câmara

- Não tire fotografias nem grave vídeos de pessoas sem a sua permissão.
- Não tire fotografias nem grave vídeos onde seja legalmente proibido.
- Não tire fotografias nem grave vídeos em locais onde poderá estar a violar a privacidade de outras pessoas.

Tirar fotografias

1 Abra a aplicação **Câmara**.

Também pode abrir a aplicação ao premir o botão lateral duas vezes ou ao arrastar o ícone Câmara () para a esquerda no ecrã bloqueado.



- Algumas funcionalidades da câmara não estão disponíveis quando abre a aplicação **Câmara** a partir do ecrã bloqueado ou quando o ecrã está desligado enquanto o método de bloqueio de ecrã está definido.
- A câmara desliga-se automaticamente quando não estiver em uso.
- Alguns métodos poderão não estar disponíveis dependendo da operadora ou do modelo.

2 Toque na imagem no ecrã de pré-visualização onde pretende que a câmara foque.

Para ajustar o brilho das fotografias, arraste a barra de ajuste apresentada acima ou abaixo da moldura circular.

3 Toque no ícone Tirar fotografia (📷) para tirar uma fotografia.

Para alterar o modo de fotografia, arraste a lista de modos de fotografia para a esquerda ou para a direita ou deslize para a esquerda ou para a direita no ecrã de pré-visualização.

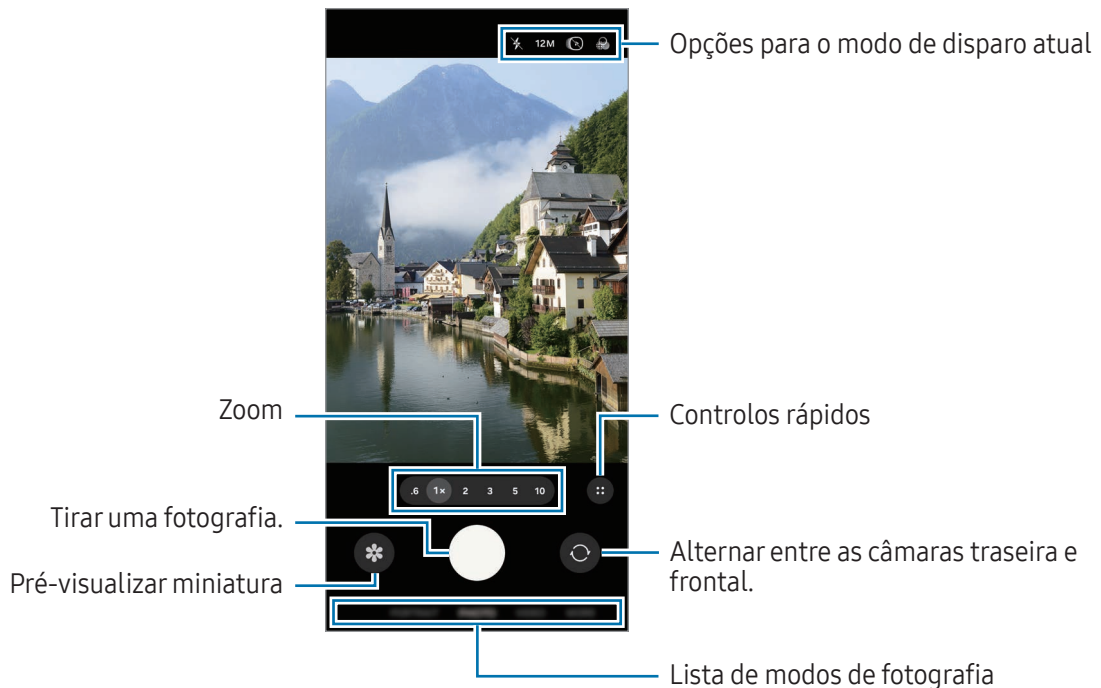

- O ecrã de pré-visualização pode variar dependendo do modo de fotografia e da câmara utilizada.
- O foco poderá não ser nítido se o motivo estiver próximo. Tire fotografias ou grave vídeos a uma boa distância.
- Se as fotos que tira aparentam estar desfocadas, limpe a objetiva da câmara e volte a tentar.
- Certifique-se de que a objetiva não está danificada ou contaminada. De outro modo, o dispositivo poderá não funcionar corretamente em alguns modos que requeiram alta resolução.
- A câmara do seu dispositivo tem uma objetiva grande-angular. Poderá ocorrer ligeira distorção em fotografias ou vídeos com ângulo de visualização amplo, o que não indica problemas de desempenho do dispositivo.
- A câmara poderá ficar embaciada ou formar condensação caso o dispositivo seja exposto a mudanças de temperatura repentinas, devido à diferença de temperatura fora e dentro da cobertura da câmara. Tente evitar essas condições ao utilizar a câmara. Se a câmara ficar embaciada, deixe a mesma secar naturalmente à temperatura ambiente antes de tirar fotografias ou gravar vídeos, caso contrário poderão ficar desfocados.
- Esta imagem poderá ser diferente dependendo do modelo.

Utilizar o botão de câmara

- Toque sem soltar no botão de câmara para gravar um vídeo.
- Se arrastar o botão de câmara para o ícone Bloquear (🔒), pode gravar um vídeo sem manter o botão premido.
- Para tirar fotografias em sequência, deslize o botão de câmara até à margem do ecrã sem soltar.
- Se adicionar outro botão de câmara, pode movê-lo para qualquer parte do ecrã e tirar fotografias de forma mais conveniente. No ecrã de pré-visualização, toque no ícone Controlos rápidos (⋮) → ícone Definições (⚙️) → **Métodos de disparo** e no **Botão de obturador flutuante** para ativar.

Editar a lista de modos de disparo

Para editar a lista de modos de disparo, toque em **MAIS** na lista, toque em **Editar** e, em seguida, arraste os modos para onde pretender.

Utilizar as funcionalidades de zoom

Para ampliar ou reduzir ao usar a câmara traseira, selecione o ícone de zoom pretendido no ecrã de pré-visualização.

Também pode selecionar o nível de zoom pretendido na lista de níveis de zoom ao tocar no ícone de zoom.

Para ajustar o zoom de forma mais precisa, arraste o ícone de zoom, aproxime dois dedos ou afaste dois dedos no ecrã de pré-visualização.

Se a proporção de zoom exceder um determinado nível, surgirá um mapa de zoom que indicará qual a zona da imagem que está a ampliar.



Algumas funcionalidades poderão não estar disponíveis dependendo do modelo.

Bloquear o foco (AF) e a exposição (AE)











Pode bloquear o foco ou a exposição numa área selecionada para evitar que a câmara se ajuste automaticamente com base nas mudanças de objetos ou nas fontes de luz.



Toque sem soltar na área para focar; a moldura AF/AE irá surgir na área e a definição de foco e exposição será bloqueada. A definição permanece bloqueada mesmo depois de tirar uma fotografia.

 Esta funcionalidade poderá não estar disponível dependendo do modo de fotografia.

Opções para o modo de disparo atual

No ecrã de pré-visualização, utilize as opções seguintes. Para utilizar mais opções, toque no ícone Controlos rápidos ().

-  : ligue ou desligue o flash.
- **12M**: selecione uma resolução para as fotografias.
-  : ative ou desative a funcionalidade de fotografia em movimento. Se a ativar, também será gravado um clipe de vídeo alguns segundos antes ou antes e depois de premir o botão de câmara.
-  : aplique um filtro.
-  : ative ou desative a funcionalidade Super estável.
-  : no modo **RETRATO**, ajuste a intensidade da luz. Esta opção poderá não estar disponível dependendo do efeito de fundo selecionado.
-  : selecione uma velocidade de fotogramas para os vídeos de movimento rápido.
- **FHD 30** / **FHD 240** / **FHD**: selecione uma resolução para os vídeos.
- **HDR** : ligue ou desligue a funcionalidade HDR. Se a ativar, poderá gravar vídeos HDR de 10 bits com uma gama mais ampla de cores e contraste.
-  : selecione um método de medição. Isto determina como os valores de luminosidade são calculados. **Medição ponderada ao centro** () utiliza a luz na parte central da fotografia para calcular a exposição da fotografia. **Medição matricial** () calcula a média da cena completa. **Medição pontual** () utiliza a luz numa área concentrada central da fotografia para calcular a exposição da fotografia.
-  : no modo **VÍDEO PRO**, selecione o som da direção que deseja gravar a um nível mais alto. Também pode utilizar um microfone Bluetooth ou USB ao ligá-lo ao seu dispositivo.

-  : no modo **PRO** ou **VÍDEO PRO**, altere a opção para o monitor de exposição. Selecione uma opção para apresentar níveis de sobre-exposição ou subexposição com um padrão ou cor no ecrã de pré-visualização.
-  : ative ou desative a funcionalidade de vídeo de registo. Se a ativar, poderá gravar vídeos com uma gama dinâmica mais ampla para uma maior flexibilidade na edição.
-  : no modo **ALIMENTOS**, foque um motivo dentro da moldura e desfoque a imagem fora da moldura.



As opções disponíveis poderão variar dependendo do modo de disparo ou do modelo.

Modo de fotografia

A câmara ajusta as opções de disparo automaticamente consoante o ambiente.

Na lista de modos de fotografia, toque em **FOTOGRAFIA** e toque no ícone Tirar fotografia () para tirar uma fotografia.

Alterar a resolução

Pode tirar fotografias de alta resolução.

Nas opções de fotografia, toque em **12M** para alterar a resolução para a que deseja e tire uma fotografia.



A resolução poderá variar dependendo do modelo.

Sugestões de disparo

A câmara reconhece a posição e o ângulo do motivo e sugere a composição ideal para a fotografia.

No ecrã de pré-visualização, toque no ícone Controlos rápidos () → ícone Definições () e toque no interruptor **Sugestões de disparo** para ativar.

- 1 Na lista de modos de fotografia, toque em **FOTOGRAFIA**.
Irá surgir uma guia no ecrã de pré-visualização.
- 2 Aponte a guia ao motivo.
A câmara reconhece a composição e a composição recomendada aparece no ecrã de pré-visualização.

- 3 Mova o dispositivo de modo que a guia corresponda à composição recomendada. Quando conseguir a composição ideal, a guia mudará para amarelo.
- 4 Toque no ícone Tirar fotografia (○) para tirar uma fotografia.

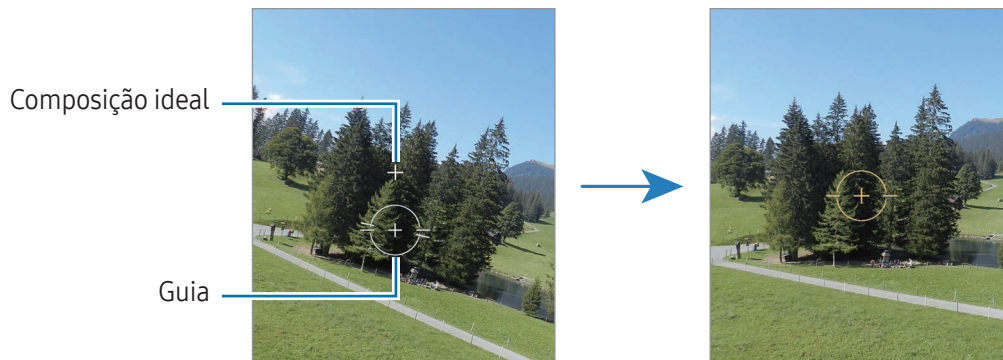

Tirar selfies

Pode tirar selfies com a câmara frontal.

- 1 No ecrã de pré-visualização, deslize o dedo para cima ou para baixo ou toque no ícone Mudar para a câmara frontal (🔄) para mudar para a câmara frontal para selfies.
- 2 Olhe para a objetiva da câmara frontal.
Para tirar selfies com um disparo de ângulo amplo da paisagem ou das pessoas, toque no ícone Mudar para ângulo amplo (👤).
- 3 Toque no ícone Tirar fotografia (○) para tirar uma fotografia.

Captar grandes planos nítidos (Galaxy S26 Ultra)



Capte grandes planos nítidos do seu motivo.

- 1 No ecrã de pré-visualização, toque em **1x**.
- 2 Posicione a câmara próximo do motivo.
- 3 Quando o ícone Otimizador de focagem ligado (🌻) é apresentado, toque no ícone Tirar fotografia (○) para tirar uma fotografia.

📱 Se esta funcionalidade não estiver ativada, toque no ícone Otimizador de focagem desligado (🌻) para a ativar.







Digitalizar documentos ou texto

Pode digitalizar documentos ou texto.

- 1 Na lista de modos de fotografia, toque em **FOTOGRAFIA**.
- 2 Aponte a câmara para o objeto e toque em **Pesquisar**.
Pesquisar aparece apenas quando for detetado um documento ou texto.
 - Para alterar a área de digitalização, toque no ícone Ajustar ()
 - Para alterar o efeito de filtro, toque no ícone Filtro ()
 - Para utilizar as opções de remoção, toque no ícone Remover ()
- 3 Toque em **Guardar**.

Modo de vídeo

A câmara ajusta as opções de disparo automaticamente consoante o ambiente.

- 1 Na lista de modos de fotografia, toque em **VÍDEO** e toque no ícone Iniciar gravação () para gravar um vídeo.
 - Para alternar entre as câmaras traseira e frontal enquanto grava, deslize o dedo para cima ou para baixo no ecrã de pré-visualização ou toque no ícone Mudar para a câmara frontal ()
 - Para capturar uma imagem a partir do vídeo enquanto grava, toque no ícone Capturar ()
 - Para gravar som de uma direção específica a um volume mais alto quando grava um vídeo, aponte a câmara na direção em questão e ajuste o zoom. Se esta funcionalidade não estiver ativada, no ecrã de pré-visualização, toque no ícone Controlos rápidos () → ícone Definições () → **Opções de áudio** e, em seguida, toque no interruptor **Ampliar microfone** para ativar.
 - 2 Toque no ícone Parar gravação () para parar a gravação do vídeo.
-  O zoom ótico poderá não funcionar em ambientes com pouca luminosidade.

Alterar a resolução



Pode gravar vídeos de alta resolução com uma resolução máxima de 8K.

Nas opções de fotografia, toque no ícone FHD 30 fps () para alterar a resolução para a que deseja e grave um vídeo.

Quando terminar de gravar um vídeo, reproduza-o na aplicação **Galeria**. Se tocar no ícone Capturar () numa moldura de que goste, esta será guardada como uma fotografia.

Estabilizar vídeos (Super estável)



Caso trema demasiado ao gravar vídeos, utilize a funcionalidade Super estável para obter maior estabilização de vídeo.

Toque em **VÍDEO** na lista de modos de disparo, toque no ícone Super estável () → no ícone Ativar super estável () ou no ícone Super estável com bloqueio horizontal () e, em seguida, grave um vídeo.

Utilizar a funcionalidade de enquadramento automático

(alterar o ângulo de disparo e o zoom ao acompanhar as pessoas)





Pode definir o dispositivo para alterar o ângulo de disparo e o zoom automaticamente ao reconhecer e acompanhar as pessoas enquanto grava vídeos.

Na lista de modos de fotografia, toque em **VÍDEO**, toque no ícone Controlos rápidos () → ícone Enquadramento automático () para ativar e, em seguida, grave um vídeo.



Para acompanhar e ajustar o ângulo de disparo e o aumento do zoom numa pessoa selecionada, toque na moldura apresentada à volta da pessoa. Para desativar o acompanhamento, toque novamente na moldura.

Utilizar a funcionalidade de gravações duplas

Grave vídeos com duas câmaras ao mesmo tempo. Pode guardar os vídeos de cada uma das câmaras em separado e editá-los. Também pode reproduzir os vídeos de várias formas, como em vista de ecrã dividido ou vista imagem na imagem.



Na lista de modelos de disparo, toque em **VÍDEO** → no ícone Controlos rápidos () → no ícone Gravações duplas (). Em seguida, toque no ícone Vista imagem na imagem () ou no ícone Vista de ecrã dividido () e grave um vídeo.

Quando seleciona o ícone de Vista de imagem na imagem (), pode alterar o tamanho ou a localização da janela de imagem na imagem.

Se quiser guardar os vídeos de cada câmara separadamente, toque no ícone Controlos rápidos () → o ícone das Definições () → **Gravações duplas** → **Guardar em ficheiros separados**.

Modo de retrato/modo de vídeo vertical

Ao utilizar o modo de retrato ou o modo de vídeo vertical, pode tirar fotografias ou gravar vídeos em que o fundo fica desfocado e o motivo se destaca claramente. Também pode aplicar um efeito de fundo e editá-lo depois de tirar uma fotografia.



- 1 Na lista de modos de fotografia, toque em **RETRATO** ou toque em **MAIS** → **VÍDEO DE RETRATO**.
- 2 Toque no ícone Retrato () e selecione o efeito de fundo que deseja ou arraste a barra de ajuste para ajustar a intensidade do efeito de fundo.
- 3 Quando surgir **Pronto** no ecrã de pré-visualização, toque no ícone Tirar fotografia () para tirar uma fotografia ou no ícone Iniciar gravação () para gravar um vídeo.





- As opções disponíveis poderão variar dependendo do modo de disparo.
- Utilize esta funcionalidade num local com luz suficiente.
- O fundo desfocado poderá não ser aplicado corretamente nas seguintes condições:
 - O dispositivo ou o motivo pode estar a mover-se.
 - O motivo é fino ou transparente.
 - O motivo tem uma cor semelhante à do fundo.
 - O motivo ou fundo são simples.

Modo profissional/Modo de vídeo profissional

Tire fotografias ou grave vídeos ajustando manualmente várias opções de fotografia, tal como o valor da exposição e o valor ISO.

Na lista de modos de fotografia, toque em **MAIS** → **PRO** ou **VÍDEO PRO**. Selecione opções e personalize as definições e depois toque no ícone Tirar fotografia () para tirar uma fotografia ou toque no ícone Iniciar gravação () para gravar um vídeo.

Se desejar verificar informações sobre qualquer opção, selecione uma opção e toque no ícone Sobre da definição selecionada (). Para repor as opções que configura, toque no ícone Repor ()

Alterar a resolução

Pode gravar vídeos de alta resolução com uma resolução máxima de 8K.

Nas opções de fotografia, toque no ícone FHD 30 fps () para alterar a resolução para a que deseja e grave um vídeo.

Quando terminar de gravar um vídeo, reproduza-o na aplicação **Galeria**. Se tocar no ícone Capturar () numa moldura de que goste, esta será guardada como uma fotografia.



Separar a área de foco da área de exposição

Pode separar a área de foco da área de exposição.

Toque sem soltar no ecrã de pré-visualização. A moldura AF/AE irá surgir no ecrã. Arraste a moldura para o sítio onde pretende separar a área de foco e a área de exposição.

Modo alimentos

Tire fotografias de comida com cores mais vibrantes.

- 1 Na lista de modos de fotografia, toque em **MAIS** → **ALIMENTOS**.
Aparece uma moldura no ecrã e a área fora desta fica desfocada.
- 2 Para redimensionar a moldura, arraste uma margem da moldura.
Toque na área que pretende ou arraste a moldura para a mover.
- 3 Toque no ícone Controlos rápidos () → ícone Temperatura da cor () e arraste a barra de ajuste para ajustar a temperatura da cor.
- 4 Toque no ícone Tirar fotografia () para tirar uma fotografia.

Modo panorama

Com o modo de panorama, tire uma série de fotografias e cole-as entre si para criar uma cena mais ampla.

- 1 Na lista de modos de fotografia, toque em **MAIS** → **PANORAMA**.
- 2 Toque no ícone Tirar fotografia (📷) e mova o dispositivo lentamente numa direção. Mantenha a imagem dentro da moldura no visor da câmara. Se a imagem de pré-visualização estiver fora da moldura guia ou se não mover o dispositivo, o dispositivo para automaticamente de tirar fotografias.
- 3 Toque no ícone Concluído (⏏) para parar de tirar fotografias.

📌 Evite tirar fotografias de fundos indistintos, tal como céu limpo ou uma parede branca.

Modo câmara lenta



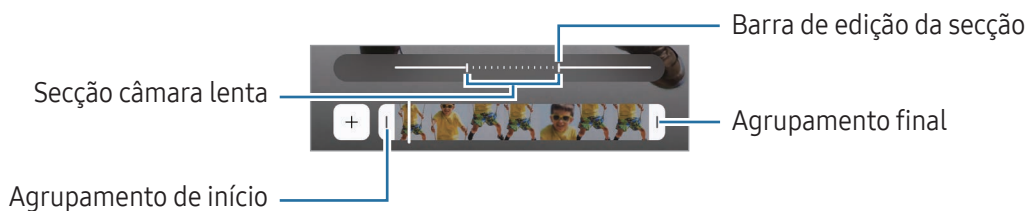

Grave um vídeo para o visualizar em câmara lenta. Pode especificar as secções dos seus vídeos para serem reproduzidas em câmara lenta.





- 1 Na lista de modos de fotografia, toque em **MAIS** → **CÂMARA LENTA** e toque no ícone Iniciar gravação (📹) para gravar um vídeo.
- 2 Quando terminar de gravar, toque no ícone Parar gravação (⏏) para parar.
- 3 No ecrã de pré-visualização, toque na miniatura de pré-visualização. A secção rápida do vídeo será configurada como uma secção de câmara lenta e a reprodução do vídeo será iniciada. Serão criadas até duas secções de câmara lenta com base no vídeo.
Para editar a secção da câmara lenta, toque no ícone Editar (✎) → no ícone Velocidade (⚙️) e arraste a barra de edição da secção para a esquerda ou para a direita.





Modo movimento rápido

Grave cenas, tais como, carros ou pessoas a passar e visualize-as em vídeos de movimento rápido.

- 1 Na lista de modos de fotografia, toque em **MAIS** → **MOVIMENTO RÁPIDO**.
- 2 Toque no ícone Velocidade () e selecione uma opção de velocidade de fotogramas.
 - Se definir a velocidade de fotogramas para **AUTO**, o dispositivo irá ajustar automaticamente a velocidade de fotogramas de acordo com a alteração da taxa da cena.
 - Se pretender gravar os movimentos das estrelas, defina a velocidade de fotogramas para o ícone Modo noite trezentas vezes mais rápido () e toque no ícone Movimento das estrelas ()
- 3 Toque no ícone Iniciar gravação () para começar a gravar.
- 4 Toque no ícone Parar gravação () para terminar a gravação.

 Pode utilizar a funcionalidade de movimento rápido à noite ao tocar no ícone Velocidade () → ícone Modo noite quinze vezes mais rápido () ou ícone Modo noite quarenta e cinco vezes mais rápido () nas opções de fotografia. Esta funcionalidade é boa para realizar ações como tirar fotografias a partir de veículos em movimento em que a luz parece estar também a mover-se.

Personalizar as definições da câmara

No ecrã de pré-visualização, toque no ícone Controlos rápidos () → ícone Definições () . Algumas opções poderão não estar disponíveis dependendo do modo de fotografia.

Funcionalidades inteligentes

- **Pesquisar**: configure o dispositivo para ler documentos, texto ou códigos QR a partir do ecrã de pré-visualização.
- **Sugestões de disparo**: defina o dispositivo para sugerir a composição ideal para a fotografia através do reconhecimento da posição e do ângulo do motivo.
- **Melhorador de fotografia**
 - **Priorizar a qualidade/Equilibrado/Priorizar velocidade**: selecione uma opção de qualidade.
 - **Deteção de cena**: defina o dispositivo de modo a ajustar as definições de cor e aplicar o efeito otimizado automaticamente consoante o motivo ou a cena.
- **Filtros personalizados**: crie o seu próprio filtro utilizando uma imagem com um tom de cor de que gosta da **Galeria**.

Fotografias



- **Formato de fotografia:** selecione como pretende guardar as fotografias.
 - **Imagens de alta eficácia:** tire fotografias no formato de imagem de alta eficiência (HEIF).
 - **Formato de fotografia em Modo Pro:** selecione o formato de ficheiro para guardar as fotografias tiradas no modo profissional. Os ficheiros JPEG comprimem as fotografias e ocupam menos armazenamento. Os ficheiros RAW (formato de ficheiro DNG) retêm todos os dados da fotografia para a melhor qualidade de imagem possível e guardam as fotografias não comprimidas, mas ocupam mais armazenamento. Quando seleciona **Formatos RAW e JPEG**, cada fotografia é guardada em dois formatos, DNG e JPG.
- **Marca de água:** adicione uma marca d'água quando tira fotografias.
- **Fotografias de movimento:** configure para um clipe de vídeo de alguns segundos antes ou antes e depois de tocar no botão de câmara. Também pode configurar as opções de feedback de áudio.

Vídeos

- **Formato de vídeo**
 - **HEVC (alta eficácia)/H.264 (mais compatível):** selecione o formato de vídeo.
 - **Vídeos veloc. transmissão elevada:** aumente a taxa de bits dos vídeos. Se utilizar esta funcionalidade, o tamanho de ficheiro poderá ser maior do que os vídeos normais.
 - **HDR:** adicione a opção HDR ao ecrã de pré-visualização.
 - **Log:** adicione a opção de vídeo de registo ao ecrã de pré-visualização.
 - **APV:** adicione a opção APV ao ecrã de pré-visualização. Quando ativa esta funcionalidade, pode gravar e editar vídeos de qualidade cinematográfica através do codec de vídeo profissional avançado (APV).
- 
 - Pode não ser possível reproduzir vídeos HEVC noutros dispositivos ou partilhá-los online.
 - Não é possível gravar vídeos no formato HEVC em alguns modos de fotografia.
 - Para reproduzir o vídeo HDR corretamente, o dispositivo tem de suportar HDR.
- **FPS automático:** configure o dispositivo de modo a gravar vídeos mais luminosos em condições de baixa luminosidade ao otimizar automaticamente a velocidade dos fotogramas.
- **Estabiliz. de vídeo:** ative estabilizador de vídeo para reduzir ou eliminar o desfoque da imagem resultante da trepidação da câmara enquanto grava um vídeo.

- **Gravações duplas:** altere a opção de guardar para a gravação dupla.
- **Opções de áudio**
 - **Ampliar microfone:** quando grava vídeo, pode gravar som da direção ampliada a um volume mais alto.
 - **Gravação de áudio 360:** pode gravar vídeos com som 3D mais imersivo com auscultadores Bluetooth que suportem a funcionalidade de gravação de áudio 360.
 - **Reprodução de áudio:** pode reproduzir multimédia continuamente enquanto grava vídeos. A multimédia será colocada em pausa se a funcionalidade de gravação de áudio 360 for ativada.
- **Guardar no armazenamento externo:** guarde vídeos no armazenamento externo associado.

Gerais

- **Rastreio de foco automático:** defina o dispositivo para acompanhar e focar automaticamente no motivo selecionado. Quando seleciona um objeto no ecrã de pré-visualização, o dispositivo foca automaticamente o objeto mesmo se este estiver em movimento ou se alterar a posição da câmara.
-  Acompanhar um motivo pode não ser possível nas condições seguintes:
- O motivo está demasiado claro ou escuro.
 - O motivo move-se demasiado.
 - O motivo tem luz de fundo ou está a fotografar num sítio escuro.
 - As cores ou padrões do motivo são as mesmas do fundo.
 - O motivo inclui padrões horizontais, como persianas.
 - A câmara vibra demasiado.
 - A resolução do vídeo é alta.
 - O zoom ótico está a ser utilizado para aumentar ou diminuir o zoom.
- **Guia de composição:** apresente guias no visor para o ajudar na composição quando selecionar motivos.
 - **Etiquetas de localização:** anexe uma etiqueta de localização GPS à fotografia.
-  • A força do sinal de GPS poderá ser fraca em locais onde o sinal possa estar obstruído, como entre edifícios ou em áreas de baixa altitude ou com más condições atmosféricas.
- A sua localização poderá aparecer nas fotografias quando as transferir para a Internet. Para evitar isso, desative a definição de etiqueta de localização.

- **Guardar selfies como pré-visualiz.:** configure o dispositivo para guardar as fotografias ou os vídeos tal como aparecem no ecrã de pré-visualização quando tirados com a câmara frontal sem os inverter.
- **Deslizar pré-visu. cima/baixo para:** selecione uma ação a realizar quando desliza para cima ou para baixo no ecrã de pré-visualização.
- **Métodos de disparo**
 - **Premir Botões de volume para:** tirar fotografias ou gravar vídeos, aumentar ou reduzir o zoom, ou controlar o volume com o botão de volume.
 - **Comandos de voz:** tire fotografias ou grave vídeos com comandos de voz.
 - **Botão de obturador flutuante:** adicione outro botão móvel em qualquer parte do ecrã para tirar fotografias.
 - **Mostrar palma:** mostre a palma da mão à câmara frontal para tirar selfies ou começar a gravar vídeos.
- **Definições a manter:** mantenha as últimas definições utilizadas, como o modo de fotografia, quando abre a câmara.
- **Aviso de vibração:** configure o dispositivo para vibrar em situações específicas, como por exemplo, quando toca no botão de câmara.
- **Camera Assistant:** transfira a aplicação **Camera Assistant** e configure definições de câmara adicionais.

Privacidade

- **Permissões:** aceda às permissões necessárias para a utilização da aplicação Câmara.
- **Repor definições:** reponha as definições da câmara.
- **Acerca da Câmara:** consulte a versão e as informações legais da Câmara.
- **Contacte-nos:** faça perguntas ou consulte as perguntas frequentes.



Algumas funcionalidades poderão não estar disponíveis dependendo do modelo.

Galeria

Introdução

Aceda a imagens e vídeos armazenados no seu dispositivo. Também pode gerir imagens e vídeos por álbum ou criar histórias.

Utilizar a Galeria

Abra a aplicação **Galeria**.

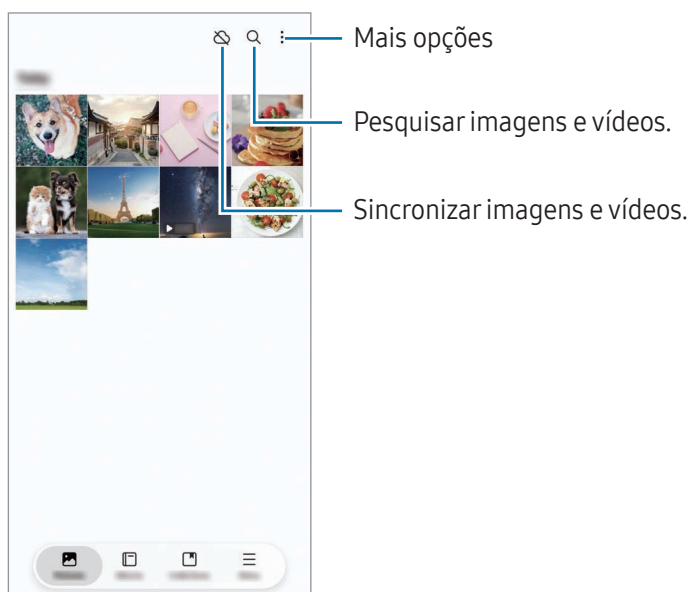

Ver imagens

Abra a aplicação **Galeria** e selecione uma imagem. Para ver outros ficheiros, deslize o dedo para a esquerda ou para a direita no ecrã.

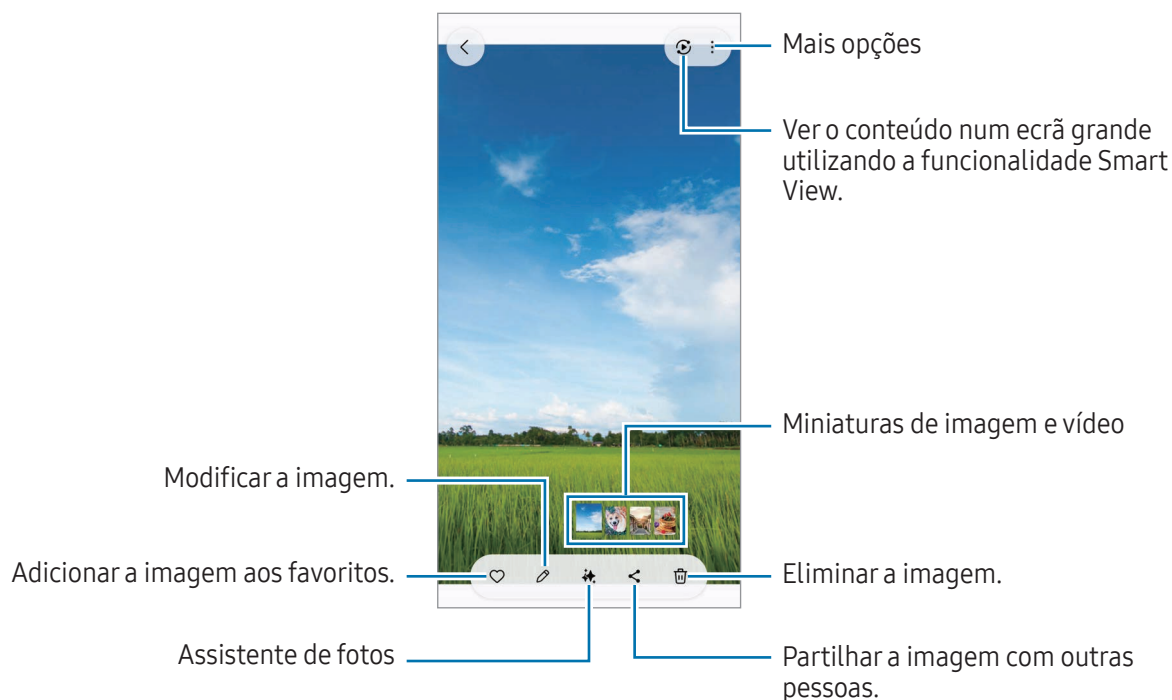

Reconstrução de imagens

Pode melhorar as imagens baças, tremidas e de baixa resolução.

- 1 Abra a aplicação **Galeria** e selecione uma imagem.
- 2 Deslize para cima no ecrã e toque em **Remasterizar**.
Pode verificar o antes e o depois.
- 3 Toque no ícone Guardar (↓) para guardar a imagem reconstruída.

Extrair objetos de imagens

Separe um objeto do fundo e extraia-o. Pode copiar a imagem extraída ou utilizá-la de diversas formas, gravando-a como sticker ou como imagem.

- 1 Abra a aplicação **Galeria** e selecione uma imagem ou um vídeo.
- 2 Toque sem soltar no objeto que pretende extrair e selecione uma opção.
Quando seleciona uma imagem tirada com a funcionalidade de fotografia em movimento, a funcionalidade **Guardar como GIF** irá aparecer. Se desejar guardar a imagem extraída como GIF, toque em **Guardar como GIF**.



No caso dos vídeos, esta funcionalidade só está disponível quando os mesmos estão em pausa.

Recortar imagens ampliadas

- 1 Abra a aplicação **Galeria** e selecione uma imagem.
- 2 Afaste dois dedos na área que pretende guardar e toque no ícone Recorte rápido ().
A área cortada é guardada como ficheiro.

Visualizar vídeos

Abra a aplicação **Galeria** e selecione o vídeo que pretende reproduzir. Para ver outros ficheiros, deslize o dedo para a esquerda ou para a direita no ecrã.

Para utilizar mais opções durante a reprodução, toque no ícone Mais opções (☰) → **Abrir no Leitor de vídeo**.

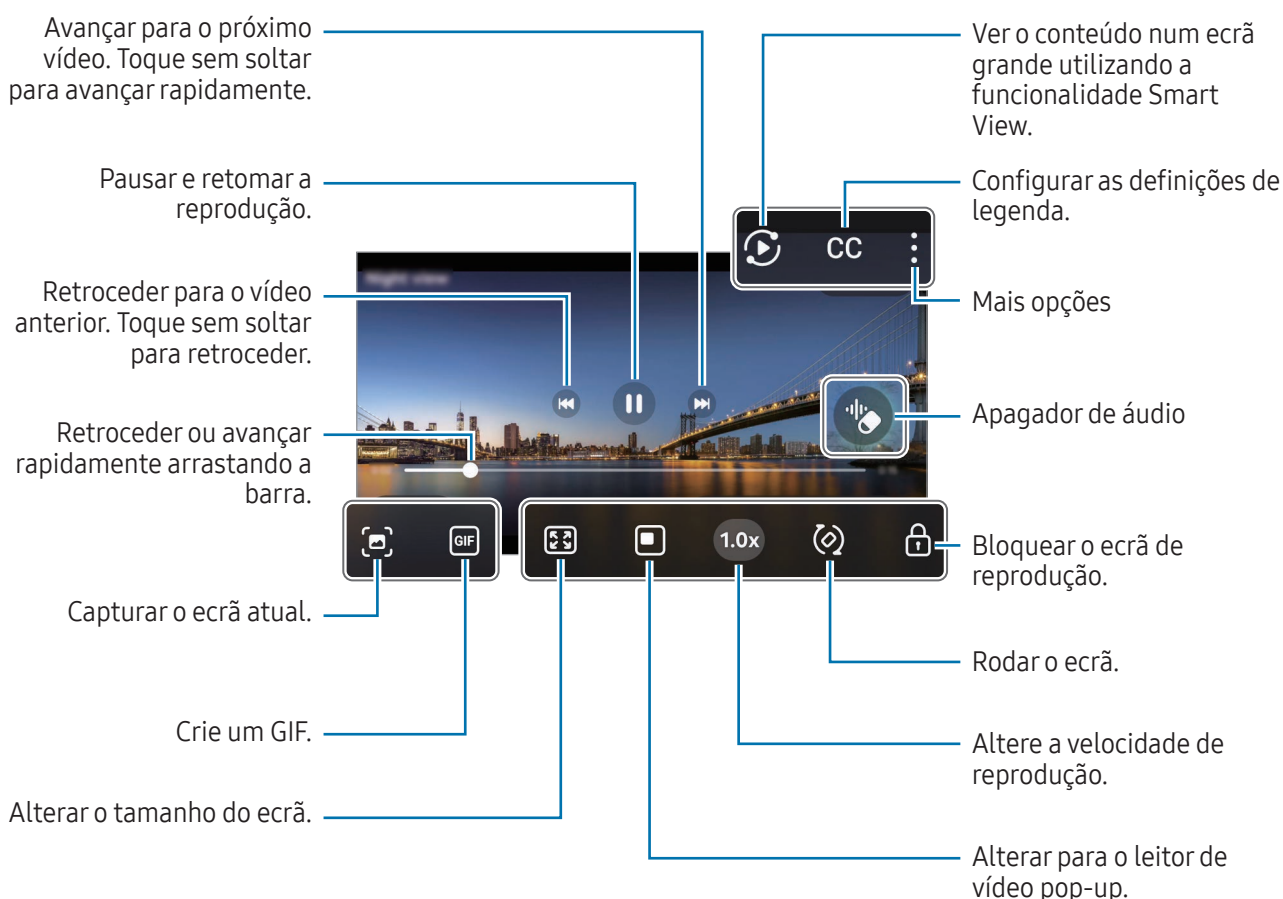

Arraste para cima ou para baixo, no lado esquerdo do ecrã de reprodução, para ajustar o brilho ou arraste para cima ou para baixo, no lado direito do ecrã de reprodução, para ajustar o volume.

Para retroceder ou avançar rapidamente, deslize para a esquerda ou direita no ecrã de reprodução.

Ver vídeos mais nítidos e luminosos

Aumente a luminosidade do ecrã e torne as cores mais vibrantes quando reproduzir vídeos. Abra **Definições** e toque em **Funções avançadas** → **Brilho do vídeo** → **Claro**.



- Esta funcionalidade só está disponível em algumas aplicações.
- A utilização desta funcionalidade aumenta o consumo da bateria.

Álbuns

Abra a aplicação **Galeria**, toque em **Álbuns** → ícone Criar (+) e, em seguida, selecione um tipo de álbum.

- **Álbum:** crie novos álbuns e adicione imagens e vídeos manualmente.
- **Álbum automático:** crie álbuns que recolhem automaticamente imagens de pessoas ou animais de estimação selecionados.
- **Grupo:** crie um grupo de álbuns relacionados.
- **Álbum partilh.:** crie álbuns que pode partilhar com outras pessoas.
- **Álbum de família partilhado:** crie álbuns que pode partilhar com a sua família.



Algumas funcionalidades poderão não estar disponíveis dependendo da região ou do modelo.

Coleções

As imagens e os vídeos serão automaticamente organizados nas categorias de Histórias, Capturas de ecrã, Pessoas, Localizações e Documentos.

Abra a aplicação **Galeria**, toque em **Coleções** e, em seguida, selecione uma coleção. Se deseja alterar as categorias apresentadas no ecrã ou alterar a ordem das categorias, toque em **Editar coleções**.

Eliminar imagens ou vídeos

Abra a aplicação **Galeria**, toque sem soltar numa imagem, num vídeo ou num álbum que pretenda eliminar e, em seguida, toque em **Eliminar**.

Utilizar a funcionalidade de reciclagem

As imagens e os vídeos que eliminar serão armazenados temporariamente na reciclagem. Os ficheiros serão eliminados depois de um determinado tempo.

Para aceder aos ficheiros na reciclagem, abra a aplicação **Galeria** e toque em **Menu** → **Lixo**. Para restaurar ficheiros, toque em **Selecionar**, selecione os ficheiros e, em seguida, toque em **Restaurar**.

Bixby

A Bixby é uma interface de utilizador que o ajuda a utilizar o dispositivo de forma mais conveniente. Pode dizer o que pretende à Bixby. A Bixby abrirá a funcionalidade que solicitar ou mostrará a informação que pretende.

Visite www.samsung.com/bixby para obter mais informações.



A Bixby está disponível apenas em alguns idiomas e poderá não estar disponível dependendo da região.

Ativar a Bixby

Ao premir sem soltar o botão lateral, diga o que pretende à Bixby. Para utilizar esta funcionalidade, abra **Definições** e toque em **Funções avançadas** → **Botão lateral** → **Premir prolongadamente** → **Bixby**.

Em alternativa, diga a expressão de ativação, que pode ser "Hi, Bixby" ou "Bixby", e diga o que pretende.

Definir uma expressão de ativação

1 Abra **Definições** e toque em **Funções avançadas** → **Bixby** → **Registo de voz**.

2 Selecione a expressão de ativação que pretende em **Ativação por voz**.



Quando iniciar esta aplicação pela primeira vez ou a reiniciar depois de fazer uma reposição de dados, siga as instruções no ecrã para terminar a configuração inicial.

Ecrã dividido

(utilizar várias aplicações ao mesmo tempo)

Execute aplicações ao mesmo tempo na vista de ecrã dividido ou várias aplicações na vista pop-up.

 Algumas aplicações podem não suportar esta funcionalidade.

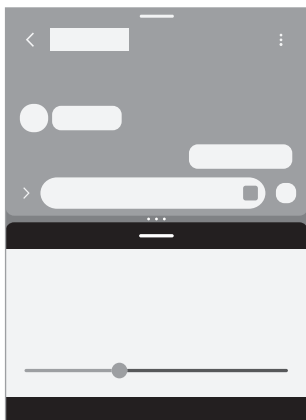

Vista de ecrã dividido

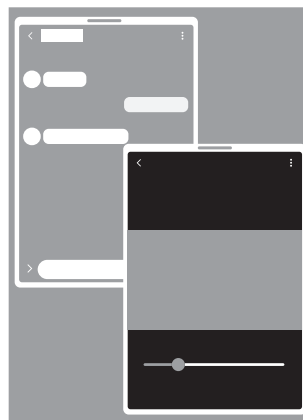

Vista pop-up

Iniciar o Ecrã dividido

- Botão Aplicações recentes

Toque no botão Aplicações recentes (| | |), toque num ícone de aplicação e, em seguida, toque em **Abrir na vista de ecrã dividido** ou **Abrir na vista de pop-ups**.

- Ecrã de deslize

Abra **Definições**, toque em **Funções avançadas** → **Multijanela** e, em seguida, toque no interruptor **Deslizar para ecrã dividido** ou **Deslizar para vista de pop-ups** para ativar.

-  • Arraste os círculos (• • •) entre as janelas da aplicação para ajustar o tamanho das janelas.
- Toque nos círculos (• • •) entre as janelas da aplicação e toque no ícone Adicionar par de aplicações (☆). As aplicações que está a utilizar na vista de ecrã dividido serão guardadas como um par de aplicações.
- Arraste a alça do ecrã dividido (—) para uma nova localização para mover a janela da aplicação.
- Quando toca na alça do ecrã dividido (—), aparecem os menus disponíveis.

Samsung Internet

Navegue na Internet para procurar informação e adicionar páginas Web aos seus Favoritos para aceder às mesmas mais convenientemente.

- 1 Abra a aplicação **Internet**.
- 2 Introduza o endereço web ou uma palavra-chave e toque em **Ir**.

Se a barra de ferramentas não aparecer, deslize ligeiramente para baixo no ecrã.

Para alternar entre separadores, toque no ícone Separadores (☰) ou deslize o dedo para a esquerda ou para a direita no campo de endereço.



Utilizar o Modo secreto

Se definir uma palavra-passe para o Modo secreto, pode impedir que outras pessoas consultem o seu histórico, o histórico de pesquisa, os favoritos e as páginas guardadas.

- 1 Toque no ícone Separadores (☰) → e no ícone Ativar modo secreto (👁️).
- 2 Toque no interruptor **Bloquear Modo secreto** para ativar, toque em **Iniciar** e, em seguida, defina uma palavra-passe para o Modo secreto.

No Modo secreto, o dispositivo irá alterar a cor das barras de ferramentas. Para desativar o Modo secreto, toque no ícone Separadores (☰) → e no ícone Separadores (☰).

Samsung Wallet

Introdução

Utilize várias funcionalidades convenientes na Samsung Wallet. Pode fazer pagamentos, verificar a sua identidade através dos seus dados biométricos, verificar bilhetes ou cartões de embarque e muito mais.

Pode consultar mais informações, tais como os cartões que suportam esta funcionalidade, em www.samsung.com/samsung-wallet

Abra a aplicação **Wallet** e selecione a funcionalidade pretendida.



- Esta aplicação poderá não estar disponível dependendo da região.
- Algumas funcionalidades poderão não estar disponíveis, dependendo da sua região.

Configurar a Samsung Wallet

Quando iniciar esta aplicação pela primeira vez ou a reiniciar depois de fazer uma reposição de dados, siga as instruções no ecrã para terminar a configuração inicial.

- 1 Abra a aplicação **Wallet**.
- 2 Inicie sessão na sua Samsung account e leia e aceite os Termos e Condições.
- 3 Registe a sua impressão digital e um PIN para utilizar quando efetuar pagamentos.
Este PIN irá ser utilizado para verificar várias ações na Samsung Wallet, tais como, efetuar pagamentos e desbloquear a aplicação.

Utilizar o Samsung Pay

Registe cartões no Samsung Pay para fazer pagamentos online e offline.



- Para efetuar pagamentos com o Samsung Pay, o dispositivo poderá necessitar de uma ligação a uma rede Wi-Fi ou rede móvel dependendo da região.
- Esta funcionalidade poderá não estar disponível dependendo da operadora ou do modelo.
- Os procedimentos para a configuração inicial e o registo do cartão poderão variar dependendo da operadora ou do modelo.

Registar cartões

Abra a aplicação **Wallet** e siga as instruções no ecrã para concluir o registo do seu cartão.

Efetuar pagamentos

- 1 Arraste uma imagem do cartão ao fundo do ecrã para cima. Em alternativa, abra a aplicação **Wallet**. Em seguida, na lista de cartões, deslize para a esquerda ou para a direita e selecione um cartão para utilizar.
- 2 Faça a leitura da sua impressão digital ou introduza o PIN de pagamento que definiu.
- 3 Toque com a parte de trás do seu dispositivo no leitor de cartões.
Quando o leitor de cartões reconhece a informação do cartão, o pagamento será processado.



- Os pagamentos poderão não ser processados dependendo da sua ligação de rede.
- O método de verificação para pagamentos pode variar consoante os leitores de cartões.

Cancelar pagamentos

Pode cancelar pagamentos indo aos locais onde os efetuou.

Na lista de cartões, deslize para a esquerda ou direita para selecionar o cartão que utilizou. Siga as instruções no ecrã para concluir o cancelamento do pagamento.

Utilizar o Samsung Pass

Registe os seus dados biométricos no Samsung Pass e verifique a sua identidade quando utilizar serviços que exigem que inicie sessão ou dados pessoais. Consulte [Samsung Pass](#) para mais informações.

Utilizar bilhetes

Adicione cartões de embarque e bilhetes para filmes, eventos desportivos e muito mais, para os consultar e utilizar num só local.

Samsung Health

A aplicação Samsung Health ajuda-o a gerir o seu bem-estar e fitness. Defina objetivos de fitness, verifique o seu progresso e mantenha-se ao corrente do seu bem estar em geral. Também pode comparar os seus registos de contagem de passos com outros utilizadores do Samsung Health e obter sugestões de saúde.

Abra a aplicação **Health**. Visite www.samsung.com/samsung-health para obter mais informações.

Samsung Notes

Introdução

Crie notas ao introduzir texto a partir do teclado ou escrevendo ou desenhando no ecrã. Também pode inserir imagens ou gravações de voz nas suas notas.

 Algumas funcionalidades poderão não estar disponíveis dependendo do modelo.

Criar notas

- 1 Abra a aplicação **Notes**, toque no ícone Criar () e, em seguida, crie uma nota.

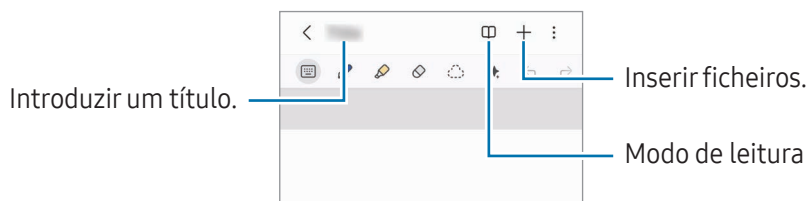

- 2 Quando terminar de compor a nota, toque no botão Voltar (<) para a guardar.
Se quiser guardar a nota noutra formato de ficheiro, toque no ícone Mais opções (⋮) → **Guardar como**.

Eliminar notas

Toque sem soltar numa nota que pretende eliminar e toque em **Eliminar**.

Sincronizar notas

Pode verificar e editar notas em todos os seus dispositivos com sessão iniciada na mesma Samsung account. Abra a aplicação **Notes**, toque no ícone Gaveta de navegação (☰) → ícone Definições (⚙️) e, em seguida, toque no interruptor **Sincronizar com Samsung Cloud** para o ativar.

Compor notas no modo de escrita manual

No ecrã do compositor de notas, desenhe ou escreva com a sua própria letra.

Pode introduzir a sua escrita manual num tamanho maior se ampliar o ecrã afastando dois dedos no mesmo.

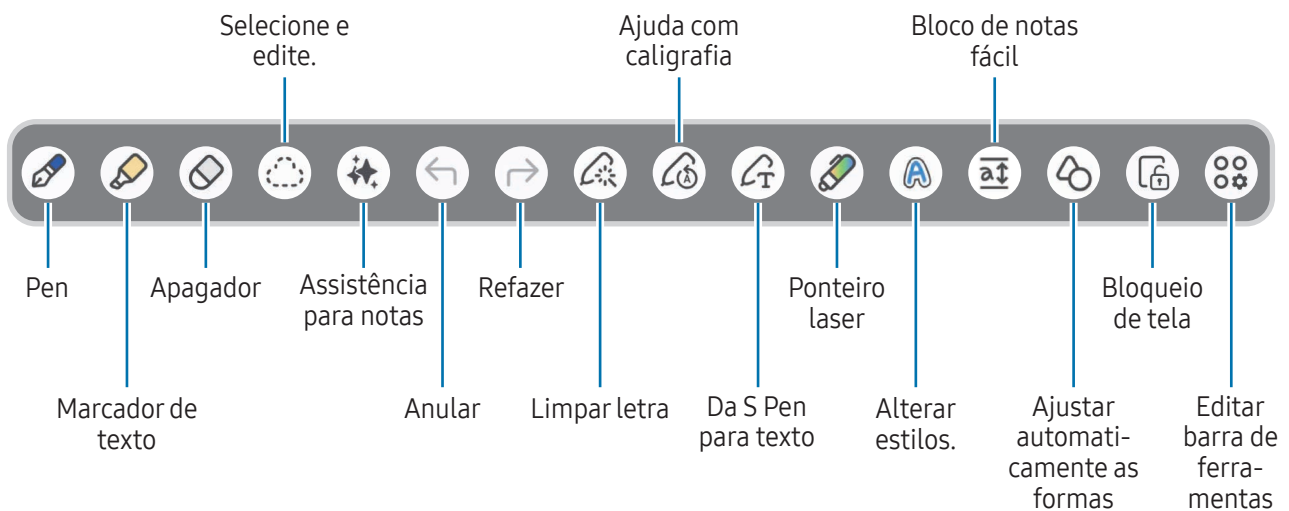

Se a introdução com dedo não funcionar num modelo compatível com a S Pen, toque no ícone Mais opções (⋮) → **Ligar desenhar com os dedos**.

Utilizar a borracha

Quando pretender apagar a escrita manual de uma nota, toque no ícone Modo de borracha (🧼) e seleccione uma área a apagar. Ou então, seleccione uma área enquanto prime sem soltar o botão da S Pen.



Para alterar o tipo de borracha, toque no ícone Modo de borracha (🧼) novamente.

- **Apagador de traços:** apague a linha que seleccionou.
- **Apagador de áreas:** apague apenas a área que seleccionou. Pode ajustar o tamanho do apagador arrastando a barra de ajuste de tamanho.

Mesmo com um apagador mais pequeno, poderá não conseguir apagar com precisão a área que pretende.

Editar notas escritas manualmente

Edite notas escritas à mão utilizando várias opções de edição, tais como cortar, mover ou redimensionar.

- 1 Quando existir escrita manual na nota, toque no ícone Modo de seleção ().
Para alterar a forma da seleção, toque no ícone Modo de seleção () novamente.
- 2 Toque ou desenhe uma linha à volta da introdução a seleccionar.
 - Para mover a introdução para outra localização, selecione a introdução e arraste-a para uma nova localização.
 - Para alterar o tamanho da seleção, toque na introdução e arraste um canto da moldura que surge.
- 3 Edite a introdução utilizando as opções disponíveis.

Alinhar letra ou converter em texto

Para alinhar a sua letra ou os desenhos na horizontal, toque no ícone Limpar letra () → **Alinhar escrita à mão**.

Para substituir a sua escrita manual por texto convertido, toque no ícone Limpar letra () → **Converter para texto**. Quando o ecrã de pré-visualização for apresentado, toque em **Adicionar a** e selecione a opção pretendida.

Se pretender substituir a sua escrita manual por texto imediatamente, toque no ícone S Pen para texto () e, em seguida, escreva no ecrã com a S Pen.

Alterar os estilos

Pode alterar o estilo da sua escrita manual e dos seus desenhos.

Depois de escrever ou desenhar no ecrã, toque no ícone Alterar estilo () duas vezes e selecione a cor ou espessura de linha pretendidas. Depois, toque no local onde pretende alterar o estilo.

Utilizar o bloco de notas fácil

No ecrã do compositor de notas, toque no ícone Bloco de notas fácil (). O campo de introdução será ampliado e exibido como bloco de notas fácil.

Ajuste automático de formas

Toque no ícone Ajustar automaticamente as formas () e desenhe uma forma. A forma será fixa.

Gravar voz com notas

Grave a sua voz enquanto cria uma nota. O conteúdo será sincronizado com a gravação.

No ecrã do compositor de notas, toque no ícone Inserir (+) → **Gravação de voz** e crie uma nota.

Selecione uma nota na lista e toque no ícone Abrir gravador de voz (🎙️) → ícone Reproduzir (▶️) para reproduzir a gravação. Depois, o conteúdo que criou enquanto gravava será apresentado no ecrã juntamente com a gravação.

Afixar uma nota no Ecrã inicial

Afixe uma nota no Ecrã inicial para a verificar ou para a abrir/editar.

- 1 Abra a aplicação **Notes**.
- 2 Selecione uma nota e toque no ícone Mais opções (⋮) → **Adicionar a** → **Ecrã inicial** → **Adicionar**.
A nota será adicionada ao Ecrã inicial.

Associar conteúdo

Pode adicionar conteúdo a uma nota, por exemplo, a ligação de uma página Web ou uma imagem.

- 1 Se quiser associar algum conteúdo enquanto utiliza as aplicações **Samsung Internet** ou **Galeria**, abra a aplicação **Notes** na vista de ecrã dividido ou na vista pop-up. Para mais informação sobre a vista de ecrã dividido ou a vista pop-up, consulte [Ecrã dividido](#).

Em alternativa, pode tocar duas vezes no ecrã enquanto prime sem soltar o botão da S Pen ou abrir o menu de comandos aéreos e tocar em **Criar nota**.

As opções que pode utilizar serão apresentadas na parte inferior do ecrã de composição de notas.

- 2 Selecione a opção pretendida.

Samsung Members

A aplicação Samsung Members oferece serviços de assistência a clientes, como, por exemplo, diagnósticos de problemas do dispositivo, e permite o envio de perguntas e relatórios de erros. Também pode partilhar informações com outras pessoas na comunidade de utilizadores Galaxy ou consultar as notícias e dicas mais recentes sobre os modelos. A aplicação Samsung Members pode ajudá-lo a resolver problemas que possa ter durante a utilização do seu dispositivo.

Abra a aplicação **Members**.

Se tiver dúvidas enquanto utiliza outras aplicações Samsung, aceda ao menu de definições da aplicação e seleccione a opção Contacte-nos.

- **Descobrir:** pode obter informações oficiais da Samsung, como lançamentos de produtos Galaxy e newsletters.
- **Comunidade:** pode comunicar e partilhar informações com outros utilizadores Galaxy acerca de vários tópicos.
- **Apoio:** pode utilizar serviços de apoio ao cliente, como feedback ou diagnósticos do telemóvel, o que pode ajudar a verificar se o seu dispositivo está a funcionar corretamente.



As funcionalidades disponíveis podem variar dependendo da versão do software, da versão da aplicação ou do modelo do dispositivo.

Samsung Kids

Pode limitar o acesso das crianças a determinadas aplicações, definir os horários de utilização e configurar definições para proporcionar um ambiente divertido e seguro para as crianças quando utilizam o dispositivo.

Abra **Definições** e toque em **Aplicações** → **Samsung Kids** → **Abrir**. Quando iniciar o Samsung Kids pela primeira vez ou depois de fazer uma reposição de dados, siga as instruções apresentadas no ecrã para concluir a configuração.

No ecrã Samsung Kids, seleccione a aplicação que pretende utilizar.



O método de bloqueio de ecrã predefinido ou o PIN que criou será utilizado quando ativar a funcionalidade **Controlos parentais** ou quando fechar o Samsung Kids.

Utilizar as funcionalidades de controlo parental

Pode configurar as definições do Samsung Kids e consultar o histórico de utilização.

No ecrã do Samsung Kids, toque no ícone Mais opções (☰) → **Controlos parentais** e introduza o código de desbloqueio.

Fechar o Samsung Kids

Para fechar o Samsung Kids, toque no botão Voltar (◀) ou toque no ícone Mais opções (☰) → **Fechar Samsung Kids** e, em seguida, introduza o seu código de desbloqueio.

Samsung Global Goals

Os Objetivos Mundiais, que foram definidos pela Assembleia Geral das Nações Unidas em 2015, consistem em metas com a finalidade de criar uma sociedade sustentável. Estes objetivos têm a capacidade de acabar com a pobreza, lutar contra as desigualdades e travar as alterações climáticas.

Com os Samsung Global Goals, fique a saber mais sobre estas metas e junte-se ao movimento por um futuro melhor.

Samsung TV Plus

Selecione os canais como faria com uma TV e desfrute gratuitamente de vários conteúdos de vídeo.

Abra a aplicação **TV**.



Esta aplicação poderá não estar disponível dependendo da operadora ou do modelo.

Samsung Find

Pode localizar o seu dispositivo mesmo que não esteja ligado a uma rede. Também pode partilhar a sua localização com outras pessoas predefinidas.

Abra a aplicação **Find**.

Samsung Shop

Samsung Shop é o serviço de compras para dispositivos móveis disponibilizado pela Samsung. Receba ofertas ou informações sobre a Samsung e os produtos e serviços dos seus parceiros.

Abra a aplicação **Samsung Shop**.

 Esta aplicação poderá não estar disponível dependendo da operadora ou do modelo.

Samsung News

Receba notícias importantes e de última hora de diversas fontes. Pode seleccionar e seguir diversos tópicos e fontes que lhe interessem.

Inicie a Samsung News utilizando um destes métodos.

- Abra a aplicação **Notícias**.
- Deslize para a direita no Ecrã inicial. Se o ecrã Samsung News não for apresentado, abra as **Definições** e toque em **Ecrã inicial** → **Adic. pág. multim. ao Ecrã inicial** → **Samsung News**. Em alternativa, toque sem soltar numa área vazia no Ecrã inicial, deslize para a direita e, em seguida, toque em **Samsung News**.
- Toque no widget de Notícias no Ecrã inicial. Se o widget não se encontrar no Ecrã inicial, no ecrã da Samsung News, toque no ícone Mais opções (☰) → **Definições** → **Adicionar widget ao Ecrã inicial** → **Adicionar**. Em alternativa, toque sem soltar numa área vazia no ecrã Inicial, toque em **Widgets** → **Notícias**, selecione um widget e, em seguida, toque em **Adicionar**.

 As funcionalidades disponíveis podem variar dependendo da versão do software, da versão da aplicação ou do modelo do dispositivo.

Galaxy Store

Pode comprar ou transferir diversas aplicações, jogos, temas ou serviços pagos.

Abra a aplicação **Store**.



As funcionalidades disponíveis podem variar dependendo da versão do software, da versão da aplicação ou do modelo do dispositivo.

Comprar ou transferir conteúdos

Navegue pelas categorias de conteúdos ou toque no ícone Procurar (Q) para procurar uma palavra-chave. Em seguida, compre ou transfira os conteúdos que pretender.

Gerir aplicações e conteúdos

No ecrã da Galaxy Store, toque em **Menu** → **As minhas aplicações**. Pode verificar se comprou ou transferiu conteúdos e reinstalou conteúdos que tenham sido eliminados do seu dispositivos.

Para procurar atualizações disponíveis para as suas aplicações, toque em **Menu** → **Atualizações**. Se desejar atualizar, toque no ícone atualizar (↻) junto às aplicações que pretende ou toque em **Atual. tudo** para atualizar todas em simultâneo.



As atualizações de aplicações automáticas estão pré-definidas para serem executadas apenas quando o dispositivo está ligado a uma rede Wi-Fi. Para alterar as definições de autoatualização, toque em **Menu** → no ícone Definições (⚙️) → **Atualizar apps automaticamente** e seleccione uma opção.

Adicionar métodos de pagamento ou consultar o seu histórico de compras

No ecrã da Galaxy Store, toque em **Menu** → **Métodos de pagamento** e adicione um método de pagamento, como um cartão de crédito. Pode utilizar o método de pagamento registado para comprar conteúdos pagos no **Galaxy Store**.

Se pretender consultar o seu histórico de compras, toque em **Menu** → **Recibos**.

Galaxy Wearable

Ao utilizar a aplicação Galaxy Wearable, pode gerir os seus dispositivos wearable. Quando liga o seu telemóvel ao dispositivo wearable, pode personalizar as suas definições e aplicações.

Abra a aplicação **Wearable**.

Toque em **Iniciar** para ligar o seu telemóvel ao dispositivo wearable. Siga as instruções no ecrã para concluir a configuração. Consulte o guia do utilizador do dispositivo wearable para obter mais informações sobre como ligar e utilizar o wearable com o seu dispositivo.

PENUP (Galaxy S26 Ultra)

O PENUP é um serviço de rede social para partilhar peças de arte desenhadas com a S Pen. Publique as suas peças de arte, descubra as peças de arte de outras pessoas e obtenha dicas de desenho úteis.

Abra a aplicação **PENUP**.

Agenda

Gira a sua agenda introduzindo eventos futuros.

Abra a aplicação **Agenda** e toque no ícone Adicionar evento (+) ou toque duas vezes numa data. Se na data já existirem eventos ou tarefas guardadas, toque na data e toque no ícone Adicionar evento (+).

Sincronizar eventos com as suas contas

- 1 Abra **Definições**, toque em **Contas e cópia de segurança** → **Gerir contas** e seleccione a conta com a qual pretende sincronizar.
- 2 Toque em **Sincronizar conta** e toque no interruptor **Agenda** para ativar.

Para adicionar contas para sincronizar, abra a aplicação **Agenda** e toque no ícone Gaveta de navegação (☰) → **Gerir agendas** → ícone Mais opções (⋮) → **Adicionar conta**. Depois, seleccione uma conta para sincronizar e iniciar sessão.

Reminder

Registe os itens de tarefas e receba notificações de acordo com as condições definidas.

Abra **Definições** e toque em **Aplicações** → **Reminder** → **Abrir**. É apresentado o ecrã Reminder e o ícone da aplicação Reminder (✔) é adicionado ao ecrã de Aplicações.



- Para receber notificações mais precisas, ligue-se a uma rede Wi-Fi ou móvel.
- Para utilizar lembretes de localização, a funcionalidade de GPS tem de estar ativada. Os lembretes de localização podem não estar disponíveis dependendo do modelo.





Utilizar o Reminder

Abra a aplicação **Reminder**.

- Para criar lembretes, toque em **Adicionar lembrete**.
- Para concluir lembretes, toque no ícone Marcar caixa (○) ou seleccione um lembrete e toque em **Concluir**.
- Para restaurar lembretes, toque em **Concluído**, seleccione um lembrete para restaurar e, em seguida, toque em **Restaurar**.
- Para eliminar um lembrete, seleccione um lembrete e toque em **Eliminar**.

Gravador de Voz

Grave ou reproduza gravações de voz.

- 1 Abra a aplicação **Gravador de Voz**.
- 2 Toque no ícone Gravar () para começar a gravar. Fale para o microfone.
 - Toque no ícone Pausar () para colocar a gravação em pausa.
 - Enquanto cria uma gravação de voz, toque no ícone Adicionar favorito () para inserir um favorito.
- 3 Toque no ícone Parar () para terminar a gravação.
- 4 Introduza um nome de ficheiro e toque em **Guardar**.

Alterar o modo de gravação

Toque no ícone Gaveta de navegação () → ícone Definições () → **Modo de gravação** e selecione um modo.

- **Padrão:** este é o modo de gravação padrão.
- **Entrevista:** o dispositivo grava som a partir da parte de cima e da parte de baixo do dispositivo em volume alto, ao mesmo tempo que reduz o volume do som pelas laterais.

Reproduzir gravações de voz selecionados

Quando voltar a ouvir gravações de entrevistas, pode silenciar ou colocar som em determinadas fontes de som na gravação.

- 1 Selecione uma gravação de voz gravada no modo de entrevista.
- 2 Para silenciar determinadas fontes de som, toque em **LIGADO** para a direção correspondente que o som deve ser silenciado.
O ícone será alterado para **DESLIGADO** e o som será silenciado.

Os Meus Ficheiros

(verificar e gerir os ficheiros)

Aceda e gira vários ficheiros armazenados no dispositivo.

Abra a aplicação **Os Meus Ficheiros**.

Para verificar a existência de dados desnecessários e libertar espaço de armazenamento no dispositivo, toque em **Gerir armazenamento**.

Para procurar ficheiros ou pastas, toque em **Procurar**.

Relógio





Defina alarmes, verifique a hora atual em várias cidades do mundo, temporize um evento ou defina uma duração específica.

Abra a aplicação **Relógio**.

Calculadora

Faça cálculos científicos ou aritméticos básicos.

Abra a aplicação **Calculadora**.

-  : consulte o histórico de cálculos. Para limpar o histórico, toque em **Limpar histórico**. Para fechar o painel do histórico, toque no ícone Teclado ().
-  : utilize a ferramenta de conversão de unidades. Pode converter vários valores, tais como área, comprimento ou temperatura, para outras unidades.
-  : apresentar a calculadora científica.

Tempo

Pode consultar as informações meteorológicas da sua localização atual ou de localizações que definir.



- Para obter as informações meteorológicas da sua localização atual, tem de ativar a funcionalidade de GPS e permitir que a aplicação Tempo recolha e utilize a sua localização atual.
- Para obter informações meteorológicas precisas, tem de permitir que aplicação Tempo tenha acesso à sua localização.
- As funcionalidades disponíveis podem variar dependendo da versão do software, da versão da aplicação ou do modelo do dispositivo.

Iniciar Tempo

Inicie a aplicação Tempo utilizando um destes métodos.

- Toque no widget de Tempo no Ecrã inicial. Se o widget não for apresentado no ecrã, toque sem soltar numa área vazia no Ecrã inicial, toque em **Widgets** → **Tempo**, selecione um widget e toque em **Adicionar**.
- Abra a aplicação **Tempo**. Se o ícone da aplicação não for apresentado no ecrã, toque em **Procurar** no ecrã de Aplicações, procure **Tempo** e inicie a aplicação. Se pretender adicionar o ícone da aplicação ao ecrã de Aplicações, no ecrã da aplicação Tempo, toque no menu Tempo e no ícone da lista de cidades (☰) → no ícone Mais opções (⋮) → **Definições** e toque no interruptor **Mostrar Tempo no ecrã Aplicações** para o ativar.

Utilizar funcionalidades principais

- Para adicionar localizações em que quer consultar a meteorologia, no ecrã da aplicação Tempo, toque no ícone Procurar (Q).
- Para definir uma localização principal a ser apresentada no widget, toque sem soltar no widget e, em seguida, toque em **Definições**. Em seguida, toque em **Alterar**, selecione a localização e, em seguida, toque em **Guardar**.
- Para receber previsões personalizadas de acordo com os seus padrões de sono, atividades e não só, no ecrã da aplicação Tempo, toque no menu Tempo e no ícone da lista de cidades (☰) → no ícone Mais opções (⋮) → **Definições** e toque no interruptor **Serviço de Personalização** para o ativar.

Gaming Hub

O Gaming Hub reúne os seus jogos transferidos num único local. Pode procurar jogos populares de diferentes géneros e ficar a par das mais recentes tendências. Também pode jogar jogos sem os instalar no seu dispositivo através do Instant Plays.

Abra a aplicação **Gaming Hub**.



As funcionalidades disponíveis podem variar dependendo da versão do software, da versão da aplicação ou do modelo do dispositivo.

Jogar jogos transferidos

Os jogos transferidos da **Play Store** e da **Galaxy Store** serão apresentados automaticamente no ecrã do Gaming Hub. Também pode transferir jogos do Gaming Hub ao tocar em jogos com o ícone Transferir (↓) incluído.

No ecrã do Gaming Hub, seleccione o jogo pretendido.

Se os seus jogos não forem apresentados, toque em **Os meus jogos** → no ícone Mais opções (⋮) → **Adicionar jogos**.

Para adicionar aos favoritos conteúdos que utiliza frequentemente quando joga, como imagens ou aplicações, no ecrã do Gaming Hub, toque no ícone Mais opções (⋮) → **Favoritos** → no ícone Adicionar aos favoritos (+).

Jogar no Instant Plays

No ecrã do Gaming Hub, seleccione um jogo com o ícone Instant Plays (⚡) incluído.

Consultar eventos

No ecrã do Gaming Hub, toque no ícone Eventos (🎁). Pode consultar notificações acerca de diversos eventos relacionados com jogos e vantagens exclusivas para utilizadores da Galaxy Store.

Game Booster



(configurar o ambiente de jogos)

Pode jogar jogos num ambiente melhor com o Game Booster. Pode utilizar o Game Booster enquanto joga. Para abrir o painel do Game Booster enquanto joga jogos, toque no ícone Game Booster (🎮) no fundo do ecrã. Se o ícone estiver oculto, arraste para cima a partir do fundo do ecrã para o exibir.

Utilizar as opções do Game Booster

Abra o painel do Game Booster e utilize as seguintes opções. Também pode consultar o estado do sistema do dispositivo na parte superior do painel do Game Booster.

- **Desempenho:** foco em oferecer um alto desempenho durante os jogos. Se utilizar este modo, o seu dispositivo poderá aquecer devido ao aumento do consumo da bateria.
- **Equilibrado:** equilibra o desempenho com o tempo de utilização da bateria.
- **Economizador de bateria:** poupa energia da bateria durante os jogos.
- **Modo de jogo:** ative ou desative o modo de jogo que definir.
- **Monitor de sistema:** apresenta a monitorização do sistema no ecrã.
- **Menu flutuante:** apresenta o menu flutuante com atalhos para opções frequentemente utilizadas no ecrã. O menu flutuante será apresentado quando fechar o painel do Game Booster. Para editar os atalhos no menu, toque sem soltar no menu flutuante.
- **Intensificador de toque:** aumente a sensibilidade do ecrã ao toque para um melhor reconhecimento do toque durante os jogos.
- **Proteção contra toque:** bloqueie o ecrã durante o jogo. Para desbloquear o ecrã, arraste o ícone de bloqueio em qualquer direção.
- **Captura de ecrã:** efetue capturas de ecrã.
- **Gravar:** grave as suas sessões de jogo. Para parar a gravação, toque no ícone Parar (■).
- **Bloquear botões de navegação:** oculte os botões na barra de navegação. Para apresentar os botões, toque no ícone Bloqueio dos botões de navegação (🔒) na barra de navegação.

- **Bloquear painel lateral:** oculte a alça do painel lateral enquanto joga.
- **Bloquear brilho automático:** desative os ajustes de luminosidade automática do ecrã enquanto joga.
- **Bloquear Bixby:** desative a Bixby enquanto joga.
-  : edite as opções e a lista de aplicações a apresentar em janelas pop-up.
-  : configure as definições do Game Booster.



- As opções disponíveis podem variar consoante o jogo.
- O desempenho dos jogos poderá ser limitado para controlar a temperatura do dispositivo, caso a temperatura supere um determinado nível.
- A eficiência da energia da bateria pode variar dependendo do jogo.

Abrir aplicações em janelas pop-up durante os jogos

Pode abrir aplicações em janelas pop-up durante um jogo.

Abra o painel do Game Booster e seleccione uma aplicação na lista de aplicações.

SmartThings

Controle e faça a gestão de eletrodomésticos inteligentes e de produtos Internet of Things (IoT).

Abra a aplicação **SmartThings**. Para mais informações, toque em **Menu** → **Como utilizar**.



- **Início:** adicione e faça a gestão de dispositivos, rotinas ou serviços de utilização frequente.
- **Dispositivos:** adicione ou gira dispositivos.
- **Vida:** utilize vários serviços, como verificação do estado ou utilização de energia do dispositivo e poupança de energia com o modo Energia IA.
- **Rotinas:** adicione ou gira rotinas.
- **Menu:** verifique informações importantes, dispositivos suportados, como utilizar certas funcionalidades e muito mais.



- Os dispositivos que pode ligar poderão variar dependendo da região. As funcionalidades disponíveis poderão diferir dependendo do dispositivo ligado.
- Os problemas ou defeitos dos dispositivos ligados não estão cobertos pela garantia da Samsung. Quando ocorrerem problemas ou defeitos nos dispositivos ligados, contacte o fabricante do dispositivo.

Partilhar conteúdo

Partilhe conteúdo utilizando várias opções de partilha. As ações seguintes são um exemplo de partilha de imagens.

- 1 Abra a aplicação **Galeria** e selecione uma imagem.
 - 2 Toque no ícone Partilhar (🔗) e selecione o método de partilha pretendido.
-  Podem ser aplicados custos adicionais ao partilhar ficheiros através da rede móvel.

Quick Share

Partilhe conteúdo com dispositivos próximos ou com pessoas nos seus contactos.

- 1 Abra a aplicação **Galeria** e selecione uma imagem.
- 2 No outro dispositivo, abra as **Definições** e toque em **Dispositivos ligados** → **Quick Share** → **Quem pode partilhar consigo** → **Os seus dispositivos, Contactos**, ou **Todos** → **Concluir**.
- 3 Toque no ícone Partilhar (🔗) → **Quick Share** e selecione um dispositivo para o qual transferir a imagem.
 - Para partilhar a ligação com um código QR, toque em **Código QR ou ligação** e leia o código QR.
 - Para partilhar com contactos, toque em **Partilhar com contactos**.
 - Para partilhar conteúdo encriptado, toque no ícone Mais opções (⋮) → **Ligar Partilha privada**. Os conteúdos partilhados não podem ser guardados, copiados ou reenviados por quem os recebe.
- 4 Aceite o pedido de transferência de ficheiro no outro dispositivo.

Definir quem pode localizar o seu telemóvel

Defina quem tem autorização para procurar e enviar ficheiros para o seu telemóvel.

- 1 Abra **Definições** e toque em **Dispositivos ligados** → **Quick Share** → **Quem pode partilhar consigo**.
- 2 Selecione uma opção.
 - **Ninguém**: não permita que os outros encontrem o seu telemóvel.
 - **Os seus dispositivos**: outros dispositivos com sessão aberta da mesma Samsung account ou conta Google podem localizar o seu telefone.
 - **Contactos**: partilhe com pessoas guardadas nos seus contactos.
 - **Todos**: permita que qualquer dispositivo próximo partilhe com o seu telemóvel.

Music Share

Com a funcionalidade Partilha de música, pode partilhar com outra pessoa o altifalante Bluetooth ligado ao seu telemóvel. Também pode ouvir a mesma música nos Galaxy Buds e nos Galaxy Buds de outra pessoa.

Esta funcionalidade está disponível apenas em dispositivos que suportem a funcionalidade Partilha de música.

Partilhar um altifalante Bluetooth

No seu telemóvel, abra **Definições**, toque em **Dispositivos ligados** → **Music Share** e, em seguida, toque no interruptor para ativar.

Siga as instruções apresentadas no ecrã para partilhar o seu altifalante Bluetooth.

Ouvir música em conjunto com os Galaxy Buds

Podem ouvir música no seu telemóvel em conjunto através dos seus Galaxy Buds e dos do seu amigo.

Esta funcionalidade é compatível com a série Galaxy Buds.

- 1 Certifique-se de que o telemóvel e os pares de Galaxy Buds estão ligados.
Consulte [Emparelhar com outros dispositivos Bluetooth](#) para saber como efetuar a ligação.
- 2 No telemóvel do seu amigo, abra **Definições**, toque em **Dispositivos ligados** e, em seguida, toque no interruptor **Music Share** para ativar.
Pode utilizar funcionalidades adicionais, como definir com quem pretende partilhar o seu dispositivo, ao tocar em **Music Share**.
- 3 No seu telemóvel, abra o painel de definições rápidas e toque em **Saída multimédia**.
- 4 Selecione os Buds do seu amigo na lista de dispositivos detetados.
- 5 No telemóvel do seu amigo, aceite o pedido de ligação.
Quando reproduz música através do seu telemóvel, podem ouvi-la em conjunto através dos Galaxy Buds de ambos.

Smart View

(espelhar um ecrã de TV)

Veja o conteúdo apresentado no seu telemóvel num ecrã grande ao ligá-lo a uma TV ou monitor compatível com Screen Mirroring.

1 Abra o painel de definições rápidas e toque em **Smart View**.

2 Selecione um dispositivo para espelhar o ecrã do telemóvel.



Quando reproduzir um vídeo através da funcionalidade Smart View, a resolução poderá variar consoante o modelo da TV.

Transmitir aplicações para o ecrã

Apresente o vídeo no ecrã ligado apenas enquanto está a verificar mensagens privadas ou a utilizar outras funcionalidades do seu telefone ao mesmo tempo.

Abra a aplicação para reproduzir um vídeo no ecrã ligado e toque no ícone Smart View (📺) → ícone App cast (📡).



Algumas aplicações podem não suportar esta funcionalidade.

Samsung DeX

Com o Samsung DeX, pode utilizar o seu dispositivo móvel como um computador ao ligá-lo a um monitor externo, como uma TV ou um monitor. Pode utilizar o seu dispositivo móvel ao mesmo tempo que utiliza o Samsung DeX.

Visite www.samsung.com/samsung-dex para obter mais informações.



- Ao iniciar ou terminar o Samsung DeX, as aplicações em execução poderão ser encerradas.
- Algumas aplicações ou funcionalidades poderão não estar disponíveis durante a utilização do Samsung DeX.

Ligações sem fios a monitores externos

No seu dispositivo móvel, abra **Definições** e toque em **Dispositivos ligados** → **Samsung DeX** → **Ligar sem fios**. Siga as instruções apresentadas no ecrã para concluir a ligação. Algumas TV ou monitores só serão detetados quando o modo Screen Mirroring estiver ativado.

Ligações com fios a monitores externos

Pode ligar o dispositivo móvel a um monitor externo com um adaptador HDMI (USB Tipo C para HDMI).



- Utilize apenas os acessórios oficiais compatíveis com o Samsung DeX que são fornecidos pela Samsung. Os problemas de desempenho e mau funcionamento causados pela utilização de acessórios não suportados não estão cobertos pela garantia.

Controlar o ecrã Samsung DeX

Utilize os seguintes métodos para controlar o ecrã Samsung DeX num monitor externo.

- Controlo com um teclado e um rato externos

Pode utilizar um teclado/rato sem fios.



- Pode fazer com que o ponteiro do rato passe do monitor externo para o ecrã do dispositivo móvel. Abra as **Definições**, seleccione **Dispositivos ligados** → **Samsung DeX** → **Ecrã ligado** e, em seguida, seleccione o interruptor **Mover ponteiro para o telefone** para ativar.

- Utilizar o dispositivo móvel como touchpad

No dispositivo móvel, toque no ícone Touchpad () na barra de navegação. Caso tenha definido a barra de navegação para utilizar **Gestos de deslizar**, abra o painel de notificações e toque em **Utilizar tel. como painel toque**.

- Utilizar o teclado no ecrã

Quando introduz texto para enviar mensagens, criar notas ou realizar outras tarefas, aparece automaticamente um teclado no ecrã do dispositivo móvel sem ligar um teclado externo.

Aplicações Google

O Google fornece entretenimento, redes sociais e aplicações de negócios. Pode ser necessário uma conta Google para aceder a algumas aplicações.

Para consultar mais informações da aplicação, aceda ao menu de ajuda de cada aplicação.

- **Chrome:** procure informações e navegue em páginas Web.
- **Gmail:** envie ou receba e-mails através do serviço Google Mail.
- **Maps:** encontre a sua localização no mapa, procure o mapa do mundo e aceda a informações de localização de vários locais perto de si.
- **YT Music:** desfrute de uma variedade de músicas e vídeos disponibilizados pelo YouTube Music. Pode igualmente aceder às coleções de música armazenadas no seu dispositivo e reproduzi-las.
- **Google TV:** compre ou alugue vídeos, como filmes e programas de TV, a partir da **Play Store**.
- **Drive:** armazene o seu conteúdo na cloud, aceda ao mesmo em qualquer lugar e partilhe-o com outras pessoas.
- **YouTube:** veja ou crie vídeos e partilhe-os com outras pessoas.
- **Google:** procure itens na Internet ou no seu dispositivo.
- **Meet:** faça videochamadas ou crie ou participe em videoconferências.
- **Mensagens:** envie e receba mensagens no seu dispositivo ou computador e partilhe vários tipos de conteúdo, como imagens e vídeos.
- **Gemini:** converse com o Gemini para utilizar várias funcionalidades, como procurar informações, criar imagens personalizadas ou escrever conteúdo.



Algumas aplicações poderão não estar disponíveis dependendo da operadora ou do modelo.

Definições

Introdução

Personalize as definições do dispositivo.

No ecrã de Aplicações, toque em **Definições**. Em alternativa, abra o painel de definições rápidas e toque no ícone Definições (⚙️).

Para procurar definições introduzindo palavra-chave, toque em **Procurar**. Também pode pesquisar por definições ao selecionar um tópico.

Iniciar sessão no seu disp. Galaxy

Inicie sessão na sua Samsung account e faça a respetiva gestão.

No ecrã de Definições, toque em **Iniciar sessão no seu disp. Galaxy**.

Ligações

Opções

Altere as definições para várias ligações, tal como a funcionalidade Wi-Fi e Bluetooth.

No ecrã de definições, toque em **Ligações**.

- **Wi-Fi:** ative a funcionalidade Wi-Fi para ligar a uma rede Wi-Fi e aceder à Internet ou a outros dispositivos de rede. Consulte [Wi-Fi](#) para mais informações.
- **Bluetooth:** utilize o Bluetooth para trocar dados ou ficheiros de multimédia com outros dispositivos com Bluetooth ativo. Consulte [Bluetooth](#) para mais informações.
- **NFC e pagamentos contactless:** consulte etiquetas NFC (Near Field Communication) que contêm informações sobre produtos. Pode também utilizar esta funcionalidade para efetuar pagamentos e adquirir bilhetes para transportes ou eventos depois de transferir as aplicações necessárias. Consulte [NFC e pagamentos contactless](#) para mais informações.

- **Banda ultralarga (UWB):** ative a funcionalidade UWB.
 - **Modo de avião:** configure o dispositivo para desativar todas as funções sem fios no seu dispositivo. Só poderá utilizar serviços não dependentes da rede.
 - ⚠ Siga os regulamentos fornecidos pela companhia aérea, bem como as instruções dadas pela tripulação. Nos casos em que seja permitida a utilização do dispositivo, use-o sempre em modo de voo.
 - **Gestor SIM:** ative os seus cartões SIM e personalize as definições do cartão SIM. Consulte [Gestor SIM](#) para mais informações.
 - **Redes móveis:** configure as definições da sua rede móvel.
 - **Utilização de dados:** mantenha-se ao corrente da quantidade de dados que utiliza e personalize as definições para os limitar. Defina o dispositivo para desativar automaticamente a ligação de dados móveis quando a quantidade de dados móveis disponíveis para utilizar atingir o seu limite específico. Pode ativar a funcionalidade de economizador de dados para impedir que algumas aplicações executadas em segundo plano enviem ou recebam dados. Consulte [Economizador de dados](#) para mais informações.

Pode também definir as aplicações para utilizarem apenas Wi-Fi ou dados móveis, ou ambos. Consulte [Redes permitidas para aplicações](#) para mais informações.
 - **PA Móvel e Ancoragem:** utilize o telemóvel como um PA móvel para partilhar a ligação de dados móveis do telemóvel com outros dispositivos. Para obter mais informações sobre o PA móvel, consulte [PA Móvel](#).
 - ✍ Poderá ter custos adicionais quando utilizar esta funcionalidade.
 - **Mais definições de ligação:** personalize as definições para controlar outras funcionalidades. Consulte [Mais definições de ligação](#) para mais informações.
- ✍ Algumas funcionalidades poderão não estar disponíveis dependendo do modelo.

Wi-Fi

Ative a funcionalidade Wi-Fi para ligar a uma rede Wi-Fi e aceder à Internet ou a outros dispositivos de rede.

Ligar a uma rede Wi-Fi

- 1 No ecrã de Definições, toque em **Ligações** → **Wi-Fi** e toque no interruptor para ativar.
- 2 Selecione uma rede na lista de redes Wi-Fi.

As redes com o ícone de cadeado requerem uma palavra-passe.



- Assim que o dispositivo se ligar a uma rede Wi-Fi, o dispositivo irá voltar a ligar-se a essa rede sempre que ela estiver disponível sem necessitar de uma palavra-passe. Para evitar que o dispositivo se ligue à rede automaticamente, toque no ícone Definições (⚙️) junto à rede e toque no interruptor **Voltar a ligar automaticamente** para desativar.
- Se não conseguir ligar corretamente a uma rede Wi-Fi, reinicie a funcionalidade Wi-Fi do seu dispositivo ou o router sem fios.

Partilhar palavras-passe de redes Wi-Fi

Se pedir a uma pessoa ligada a uma rede Wi-Fi protegida para partilhar a respetiva palavra-passe, pode ligar-se à rede sem introduzir a palavra-passe. Esta funcionalidade está disponível entre dispositivos com contacto prévio e o ecrã do outro dispositivo tem de estar ativado.

- 1 No ecrã de Definições, toque em **Ligações** → **Wi-Fi** e toque no interruptor para ativar.
- 2 Selecione uma rede na lista de redes Wi-Fi.
- 3 Toque em **Pedir palavra-passe**.
- 4 Aceite o pedido de partilha no outro dispositivo.
A palavra-passe da rede Wi-Fi é introduzida no seu dispositivo e este é ligado à rede.

Wi-Fi Direct

O Wi-Fi Direct liga dispositivos diretamente através de uma rede Wi-Fi sem necessidade de um ponto de acesso.

- 1 No ecrã de Definições, toque em **Ligações** → **Wi-Fi** e toque no interruptor para ativar.
- 2 Toque no ícone Mais opções (☰) → **Wi-Fi Direct**.
Os dispositivos detetados são listados.
Se o dispositivo ao qual pretende ligar não se encontrar na lista, solicite que o dispositivo ligue a sua funcionalidade Wi-Fi Direct.
- 3 Selecione um dispositivo ao qual se pretende ligar.
Os dispositivos serão ligados quando o outro dispositivo aceitar o pedido de ligação Wi-Fi Direct.
Para terminar a ligação ao dispositivo, selecione o dispositivo que pretende desligar na lista.



Bluetooth

Utilize o Bluetooth para trocar dados ou ficheiros de multimédia com outros dispositivos com Bluetooth ativo.

Precauções ao usar Bluetooth

- A Samsung não se responsabiliza pela perda, interceção ou uso indevido de dados enviados ou recebidos através de Bluetooth.
- Certifique-se sempre de que só troca informações com dispositivos que conhece e que estão seguros. Se existirem obstáculos entre os dispositivos, a distância de ação pode ser reduzida.
- Alguns dispositivos, especialmente aqueles que não foram testados ou aprovados pela Bluetooth SIG, podem ser incompatíveis com o seu dispositivo.
- Não utilize a funcionalidade Bluetooth para fins ilegais (como, por exemplo, piratear cópias de ficheiros ou escuta ilegal de conversas para fins comerciais). A Samsung não se responsabiliza pelas repercussões de utilização ilegal da funcionalidade Bluetooth.

Emparelhar com outros dispositivos Bluetooth

- 1 No ecrã de Definições, toque em **Ligações** → **Bluetooth** e toque no interruptor para ativar.
Os dispositivos detetados serão listados.
- 2 Selecione um dispositivo para emparelhar.
Se o dispositivo ao qual pretende emparelhar não se encontrar na lista, configure o dispositivo para entrar no modo de emparelhamento de Bluetooth. Consulte os guias do utilizador do outro dispositivo.
 O seu telemóvel está visível para outros dispositivos enquanto o ecrã de definições Bluetooth estiver aberto.
- 3 Aceite o pedido de ligação Bluetooth no seu telemóvel para confirmar.
Os dispositivos serão ligados quando o outro dispositivo aceitar o pedido de ligação Bluetooth.
Para desemparelhar dispositivos, toque no ícone Definições () junto do nome do dispositivo que pretende desemparelhar e, depois, em **Desemparelhar**.

Enviar e receber dados

Muitas aplicações são compatíveis com a transferência de dados através de Bluetooth. Pode partilhar dados, tais como contactos ou ficheiros de multimédia, com outros dispositivos Bluetooth. As seguintes ações são um exemplo de envio de uma imagem para outro dispositivo.

- 1 Abra a aplicação **Galeria** e selecione uma imagem.
- 2 Toque no ícone Partilhar () → **Bluetooth** e selecione um dispositivo para o qual pretende transferir a imagem.
Se o dispositivo ao qual pretende emparelhar não se encontrar na lista, solicite que o dispositivo ligue a sua opção de visibilidade.
- 3 Aceite o pedido de ligação Bluetooth no outro dispositivo.

NFC e pagamentos contactless

Pode utilizar o seu telemóvel para consultar etiquetas NFC (Near Field Communication) que contêm informações sobre produtos. Pode também utilizar esta funcionalidade para efetuar pagamentos e adquirir bilhetes para transportes ou eventos depois de transferir as aplicações necessárias.

 O dispositivo contém uma antena NFC embutida. Manuseie o dispositivo com cuidado para não danificar a antena NFC.

Ler informações de etiquetas NFC

Utilize a funcionalidade NFC para ler informações sobre produtos em etiquetas NFC.

- 1 No ecrã de Definições, toque em **Ligações** e toque no interruptor **NFC e pagamentos contactless** para ativar.
- 2 Coloque a área de antena NFC, na parte traseira do seu dispositivo, junto de uma etiqueta NFC. Surge a informação sobre a etiqueta.

 Certifique-se de que o ecrã do dispositivo está ligado e desbloqueado. Caso contrário, o dispositivo não irá ler as etiquetas NFC ou os dados recebidos.

Efetuar pagamentos com a funcionalidade NFC

Antes de poder utilizar a funcionalidade NFC para efetuar pagamentos, deve registar o serviço de pagamentos móveis. Para registar ou obter mais informações sobre o serviço, contacte a sua operadora.

- 1 No ecrã de Definições, toque em **Ligações** e toque no interruptor **NFC e pagamentos contactless** para ativar.
- 2 Aproxime a área de antena NFC, na parte traseira do seu dispositivo, ao leitor de cartões NFC.

Para definir a aplicação predefinida para pagamentos, no ecrã de Definições, toque em **Ligações** → **NFC e pagamentos contactless** → **Aplicação de carteira padrão** e selecione uma aplicação.

- 
- A lista de serviços de pagamento pode não incluir todas as aplicações de pagamento disponíveis.
 - Se atualizar a aplicação de pagamento ou instalar outra, os serviços de pagamento que utilizava antes podem não funcionar corretamente. Se tal acontecer, no ecrã de Definições, toque em **Ligações** → **NFC e pagamentos contactless** → **Aplicação de carteira padrão** ou **Outros serviços NFC** e, em seguida, selecione outra aplicação em vez da aplicação atualizada ou recentemente instalada. Ou anule a seleção da aplicação selecionada.

Economizador de dados

Reduza a utilização de dados impedindo que algumas aplicações executadas em segundo plano enviem ou recebam dados.

No ecrã de Definições, toque em **Ligações** → **Utilização de dados** → **Economizador de dados** e toque no interruptor para ativar.

Quando a funcionalidade de economizador de dados está ativada, o ícone Economizador de dados () será apresentado na barra de estado.

 Para selecionar as aplicações que podem utilizar dados sem restrição, toque em **Apps que podem usar sempre dados** e selecione as aplicações.

Redes permitidas para aplicações

Defina as aplicações para utilizarem apenas Wi-Fi ou dados móveis, ou ambos.

Por exemplo, pode definir o dispositivo para utilizar apenas os dados móveis para aplicações que pretende manter seguras ou para aplicações de streaming que podem ser desligadas. Mesmo que não desative a funcionalidade Wi-Fi, as aplicações são abertas com os dados móveis.

No ecrã de Definições, toque em **Ligações** → **Utilização de dados** → **Redes permitidas para aplicações**. Toque numa aplicação que pretenda a partir da lista de aplicações e selecione uma opção de rede.

 Poderá incorrer em custos adicionais quando utilizar os dados móveis.

PA Móvel

Utilize o seu telemóvel como um PA móvel para partilhar a ligação de dados móveis do telemóvel com outros dispositivos.

- 1 No ecrã de definições, toque em **Ligações** → **PA Móvel e Ancoragem** → **PA Móvel**.
- 2 Toque no interruptor para ativar.
Pode mudar o nome ou a palavra-passe da rede, entre outros.
O ícone PA () surge na barra de estado.

- 3 No ecrã do outro dispositivo, procure e selecione o seu telemóvel na lista de redes Wi-Fi.
Em alternativa, toque em **Código QR** no ecrã do PA móvel e leia o código QR com o outro dispositivo.



- Caso não encontre o PA móvel, no telemóvel, defina a **Banda** como **2.4 GHz**, toque em **Avançado** e, em seguida, toque no interruptor **Rede oculta** para desativar.
- Se ativar a funcionalidade **PA automático**, pode partilhar a ligação de dados móveis do seu telemóvel com outros dispositivos com sessão iniciada na sua Samsung account.

Mais definições de ligação

Personalize as definições para controlar outras funcionalidades de ligação.

No ecrã de definições, toque em **Ligações** → **Mais definições de ligação**.

- **Pesquisa de dispositivos próximos:** configure o telemóvel para procurar dispositivos próximos aos quais se ligar.
- **Impressão:** configure as definições dos plug-ins da impressora instalados no dispositivo. Pode procurar impressoras disponíveis ou adicionar uma manualmente para imprimir ficheiros. Consulte [Impressão](#) para mais informações.
- **VPN:** configure redes privadas virtuais (VPN) no seu dispositivo para se ligar à rede privada de uma escola ou empresa.
- **DNS privado:** defina o dispositivo para utilizar o DNS privado com segurança reforçada.
- **Ethernet:** quando liga um adaptador Ethernet, pode utilizar uma rede com fios e configurar as definições da rede.
- **Atualizar automaticamente configurações de sistema:** permita alterações de configurações automáticas para garantir que as funcionalidades de ligação de rede funcionam como previsto.

Impressão

Configure as definições dos plug-ins da impressora instalados no dispositivo. Pode ligar o dispositivo a uma impressora através de Wi-Fi ou de Wi-Fi Direct e imprimir imagens ou documentos.

 Algumas impressoras podem não ser compatíveis com o dispositivo.

Adicionar os plug-ins de impressora

Adicione plug-ins para impressoras que você deseja ligar com o dispositivo.

- 1 No ecrã de definições, toque em **Ligações** → **Mais definições de ligação** → **Impressão** → **Transferir plug-in**.
- 2 Selecione o plug-in de impressora a instalar.
- 3 Selecione o plug-in de impressora instalado.
O dispositivo procura automaticamente impressoras que estejam ligadas à mesma rede Wi-Fi que o seu dispositivo.
- 4 Selecione uma impressora para adicionar.

 Para adicionar impressoras manualmente, toque no ícone Mais opções (⋮) → **Adicionar impressora**.

Imprimir conteúdo

Enquanto acede a conteúdo, tal como imagens ou documentos, vá à lista de opções, toque em **Imprimir** → ícone Lista pendente (▼) → **Todas as impressoras...** e, em seguida, selecione uma impressora.

 Os métodos de impressão poderão variar dependendo do tipo de conteúdo.

Dispositivos ligados

Altere as definições das ligações de dispositivos.

No ecrã de Definições, toque em **Dispositivos ligados**.

- **Quick Share:** altere as definições da Partilha rápida. Consulte [Quick Share](#) para mais informações.
- **Music Share:** altere as definições da Partilha de música. Consulte [Music Share](#) para mais informações.
- **Emissão de áudio:** transmita música, voz ou outros conteúdos de áudio a partir do seu dispositivo através do padrão Auracast. Quando liga dispositivos compatíveis com áudio Bluetooth LE, tais como altifalantes, auscultadores ou aparelhos de audição, pode escutar outras transmissões de áudio.
- **Mudança automática para Buds:** configure os Galaxy Buds para mudarem de outro dispositivo para o telemóvel quando faz ou atende uma chamada, reproduz multimédia, entre outras coisas. Pode utilizar esta funcionalidade apenas se tiver a sessão iniciada na mesma Samsung account do outro dispositivo e estiver a usar os seus Galaxy Buds.
- **Chamadas e mensagens noutros dispositivos:** ligue outros dispositivos, como tablets, ao seu telemóvel para utilizar as funcionalidades de chamada e mensagem nesses dispositivos utilizando o seu número de telefone. Tem de iniciar sessão na mesma Samsung account nos dispositivos ligados e no seu telemóvel. Algumas funcionalidades de chamadas e mensagens podem não estar disponíveis.
- **Continuar noutros dispositivos:** utilize as aplicações do seu telemóvel noutros dispositivos com sessão iniciada na sua Samsung account.
- **Partilha da Câmara:** utilize a câmara do telemóvel como webcam para um tablet ou Galaxy Book próximo. Para utilizar esta funcionalidade, ambos os dispositivos têm de ter sessão iniciada na mesma Samsung account e ter o Wi-Fi, o Bluetooth e a funcionalidade Partilha da câmara ligados.
- **Partilha de Armazenamento:** partilhe os ficheiros do seu telemóvel com o seu telemóvel Samsung, Samsung TV, Galaxy Book e não só. Para utilizar esta funcionalidade, ambos os dispositivos têm de ter sessão iniciada na mesma Samsung account e ter o Wi-Fi, o Bluetooth e a funcionalidade Partilha de armazenamento ligados.
- **Ligar ao Windows:** utilize as aplicações e verifique as notificações do seu dispositivo móvel num computador Windows. Para utilizar esta funcionalidade, é necessária uma conta Microsoft. Visite <https://aka.ms/setuptlw> para mais informações.
- **Multicontrolo:** utilize um rato e um teclado ligados a um computador Samsung compatível com esta funcionalidade no telemóvel.

- **Samsung DeX:** utilize as funcionalidades do seu dispositivo móvel num ambiente de interface semelhante ao de um computador. Consulte [Samsung DeX](#) para mais informações.
- **Smart View:** aceda ao conteúdo apresentado no telemóvel num ecrã grande ao ligá-lo a uma TV ou monitor compatível com Screen Mirroring. Consulte [Smart View](#) para mais informações.
- **Galaxy Wearable:** quando liga o seu telemóvel ao dispositivo wearable, pode personalizar as definições e aplicações deste. Consulte [Galaxy Wearable](#) para mais informações.
- **SmartThings:** controle e faça a gestão de eletrodomésticos inteligentes e de produtos Internet of Things (IoT). Consulte [SmartThings](#) para mais informações.
- **Android Auto:** ligue o seu dispositivo a um veículo e controle algumas das funcionalidades do dispositivo no ecrã do veículo.



Algumas funcionalidades poderão não estar disponíveis dependendo do modelo.

Galaxy AI

Utilize funcionalidades de inteligência avançada para o ajudar a usar o seu dispositivo.

No ecrã de Definições, toque em **Galaxy AI**. Consulte [Galaxy AI](#) para mais informações.

Modos e Rotinas

Utilizar os modos

Adicione um modo com base na sua atividade ou localização atual. As definições do seu dispositivo mudam para corresponderem à sua atividade ou situação. Pode ativar ou desativar o modo no painel de definições rápidas.

Adicionar modos

- 1 No ecrã de Definições, toque em **Modos e Rotinas** → **Modos**.
- 2 Selecione um modo que queira ou toque em **Adicionar modo** para adicionar os seus próprios modos.

Executar modos

Os modos serão executados automaticamente quando as respetivas condições forem detetadas. Pode executá-los também manualmente ao tocar no botão sempre que quiser.

Para executar os modos manualmente, selecione o modo que pretende e toque em **Ligar**.

Para desativar um modo em execução, toque no modo e em **Desligar**.

Em alternativa, abra o painel de definições rápidas, toque em **Modos** e, em seguida, selecione um modo para o ativar. Para desativar o modo, toque no botão do modo no painel de definições rápidas.

Utilizar rotinas

Automatize as suas tarefas diárias repetitivas. Por exemplo, pode alterar automaticamente as suas definições de som dependendo de onde se encontra, otimizar as definições do seu dispositivo para jogos e muito mais.

Adicionar rotinas

- 1 No ecrã de Definições, toque em **Modos e Rotinas** → **Rotinas**.
- 2 Toque no ícone Criar (+) e adicione as suas próprias rotinas ou toque em **Descobrir** e selecione a rotina que pretende.
Se pretender definir a condição de execução da rotina como manual, toque em **Iniciar manualmente**. Esta opção irá aparecer apenas quando não existirem condições de execução definidas.

Executar rotinas

As rotinas automáticas serão executadas automaticamente quando as respetivas condições forem detetadas. No caso das rotinas para as quais definiu a condição de execução como **Iniciar manualmente**, pode executá-las manualmente tocando no botão sempre que quiser.

Para executar rotinas manualmente, toque no ícone Iniciar (▶) perto da rotina que quer executar. Se pretender utilizar um widget, toque numa rotina em **Rotinas manuais** e toque em **Mais** → **Adicionar ao Ecrã inicial** → **Adicionar**. A rotina será adicionada como widget ao ecrã inicial e pode tocar no mesmo para a executar.

Para parar de executar rotinas, toque no ícone Lista de rotinas (>), toque na rotina em **Em execução** e, em seguida, toque em **Parar**, ou toque no widget da rotina no ecrã inicial.

Sons e vibração

Opções

Altere as definições de vários sons do dispositivo.

No ecrã de definições, toque em **Sons e vibração**.

- **Som/Vibrar/Silenciar**: configure o dispositivo para utilizar o modo de som, o modo de vibração ou o modo silencioso.
- **Vibrar ao tocar**: configure o dispositivo para vibrar e reproduzir um tom de toque para chamadas a receber.
- **Silenciamento temporário**: configure o dispositivo para utilizar o modo silencioso durante um determinado tempo.
- **Tom de toque**: altere o toque de chamada.
- **Som de notificação**: altere o som de notificação.
- **Som de sistema**: altere o som a utilizar para determinadas ações, como carregar o dispositivo.
- **Volume**: ajuste o nível de volume do dispositivo.
- **Vibração de chamada**: altere as definições de vibração das chamadas.
- **Vibração de notificação**: altere as definições de vibração das notificações.
- **Vibração de sistema**: selecione ações para receber feedback vibratório e ajuste a intensidade da vibração.
- **Intensidade da vibração**: ajusta a intensidade da vibração da notificação.
- **Efeitos e qualidade som**: configure a qualidade do som e os efeitos do dispositivo. Consulte [Efeitos e qualidade som](#) para mais informações.
- **Som de aplicação separado**: configure o dispositivo para reproduzir som multimédia de uma aplicação específica separadamente no outro dispositivo de áudio. Consulte [Som de aplicação separado](#) para mais informações.



Algumas funcionalidades poderão não estar disponíveis dependendo do modelo.

Efeitos e qualidade som

Defina a qualidade de som e os efeitos sonoros do dispositivo.

No ecrã de definições, toque em **Sons e vibração** → **Efeitos e qualidade som**.

- **Dolby Atmos**: selecione um modo de som surround otimizado para vários tipos de áudio, como filmes, música e voz. Com o Dolby Atmos, terá uma experiência envolvente de som em movimento.
- **Equalizador**: altere o perfil de som e desfrute de som otimizado.
- **Normalização da intensidade do som**: reduza as diferenças de volume entre conteúdos diferentes. O dispositivo aumentará automaticamente o volume dos conteúdos com baixo volume.
- **Definições de som de aplicação**: verifique e faça a gestão das definições de som otimizadas que guardou para cada aplicação multimédia. Para ajustar as definições de som de cada aplicação, abra o painel de definições rápidas quando estiver a reproduzir conteúdo na aplicação, toque sem soltar na barra de ajuste do volume e, depois, altere as definições. As mesmas definições serão aplicadas da próxima vez que executar a aplicação.
- **Adapt sound**: defina o melhor som para si.
- **Otimizador UHQ**: melhore a resolução do som da música e dos vídeos quando utiliza auriculares com fios ou auriculares Bluetooth que suportem UHQ.



Dependendo do modelo, poderá ter de ligar auriculares para utilizar algumas funcionalidades.

Som de aplicação separado

Configure o dispositivo para reproduzir som multimédia a partir de uma aplicação específica no altifalante ou auricular Bluetooth ligados.

Por exemplo, pode ouvir a aplicação de Navegação através do altifalante do dispositivo enquanto ouve a reprodução da aplicação Música através do altifalante Bluetooth do veículo.

- 1 No ecrã de Definições, toque em **Sons e vibração** → **Som de aplicação separado** e toque no interruptor para ativar.
- 2 Selecione uma aplicação para reproduzir sons multimédia separadamente e toque no botão Voltar (←).
- 3 Selecione um dispositivo para reproduzir o som multimédia da aplicação selecionada.

Notificações

Altere as definições de notificação.

No ecrã de definições, toque em **Notificações**.

- **Notificações de aplicação:** selecione as aplicações das quais pretende receber notificações.
- **Estilo de sobreposição de notificação:** selecione um estilo de pop-up de notificação e altere as definições.
- **Ocultar conteúdo quando bloqueado:** defina se pretende ocultar o conteúdo das notificações no ecrã bloqueado.
- **Ordenar e filtrar notificações:** selecione um método para ordenar ou filtrar as notificações.
- **Destaques de notificações:** utilize a funcionalidade de priorizar notificações importantes ou de resumo de notificações.
- **Barra de estado:** defina como são exibidos os ícones na barra de estado.
- **Ecrã bloqueado:** defina como pretende ver as notificações no ecrã bloqueado.
- **Não incomodar:** defina o dispositivo para silenciar todos os sons, salvo para as exceções permitidas.
- **Definições avançadas:** configure as definições avançadas das notificações.

Visor

Opções

Altere as definições do visor e do Ecrã inicial.

No ecrã de definições, toque em **Visor**.

- **Claro/Escuro:** ative ou desative o modo escuro.
- **Definições de Modo escuro:** reduza a tensão ocular ao aplicar o tema escuro quando utilizar o dispositivo à noite ou num local escuro. Também pode definir um horário para aplicar o modo escuro.
 O tema escuro pode não ser aplicado em algumas aplicações.
- **Brilho:** ajuste o brilho do visor.
- **Brilho adaptativo:** defina o dispositivo para manter o controlo dos seus ajustes de brilho e aplicá-los automaticamente em condições de iluminação semelhantes.

- **Brilho extra:** configure o brilho do ecrã para que seja superior ao brilho máximo. Esta funcionalidade está disponível quando desativa a funcionalidade **Brilho adaptativo**.
- **Ecrã de privacidade:** limita a visibilidade de ângulos laterais para proteger a sua privacidade.
- **Suavidade de movimento:** altere a taxa de atualização do ecrã. Quando é selecionada uma taxa de atualização elevada, o ecrã desloca-se de forma mais suave. Consulte [Suavidade de movimento](#) para mais informações.
- **Escudo de conforto ocular:** reduza a tensão ocular ao limitar a quantidade de luz azul emitida pelo ecrã. Pode definir um horário para a ativação desta funcionalidade.
- **Tom de cor adaptativo:** ajuste as cores e o equilíbrio de brancos com base nas condições de luz ambiente para que as cores pareçam mais naturais em diferentes ambientes.
- **Modo de ecrã:** altere o modo de ecrã para ajustar a cor e o contraste do visor. Consulte [Alterar o modo de ecrã ou ajustar a cor do visor](#) para mais informações.
- **Estilo e tamanho da fonte:** altere o tamanho e o estilo da fonte.
- **Zoom do ecrã:** torne os itens no ecrã maiores ou mais pequenos.
- **Resolução do ecrã:** altera a resolução de ecrã. Resoluções mais altas tornam o visor mais nítido, no entanto, consomem mais bateria. Algumas aplicações em execução podem encerrar-se quando alterar a resolução.
- **Recorte da câmara:** defina o dispositivo para ocultar a câmara frontal do ecrã.
- **Duração da luz de fundo:** defina quanto tempo o dispositivo espera até desligar a luz de fundo do visor.
- **Modo fácil:** mude para o modo fácil para ver ícones maiores e aplicar um esquema mais simples no Ecrã inicial.
- **Painéis laterais:** altere as definições do painel lateral.
- **Barra de navegação:** altere as definições da barra de navegação. Consulte [Barra de navegação \(botões virtuais\)](#) para mais informações.
- **Proteção contra toques acidentais:** defina o dispositivo para evitar que o ecrã detete o toque quando está num local escuro, tal como no bolso ou na mala.
- **Sensibilidade de toque:** aumente a sensibilidade ao toque do ecrã para utilizar com protetores de ecrã.

- **Mostrar info de carregamento:** configure o dispositivo para apresentar as informações de carregamento, como a percentagem de bateria restante, quando o ecrã está desligado.
- **Proteção do ecrã:** configure o dispositivo para que inicie a proteção de ecrã quando o mesmo estiver a carregar.



Algumas funcionalidades poderão não estar disponíveis dependendo do modelo.

Suavidade de movimento

A taxa de atualização é o número de vezes, por segundo, que o ecrã é atualizado. Utilize uma taxa de atualização elevada para evitar que o ecrã trema entre ecrãs. A deslocação do ecrã é mais suave. Se selecionar uma taxa de atualização normal, pode utilizar a bateria durante mais tempo.

- 1 No ecrã de definições, toque em **Visor** → **Suavidade de movimento**.
- 2 Selecione uma taxa de atualização.
 - **Adaptativo:** obtenha animações mais leves e uma deslocação mais suave ao ajustar automaticamente a taxa de atualização do ecrã para um valor mais alto.
 - **Normal:** utilize uma taxa de atualização normal em situações comuns para conservar a energia da bateria.

Alterar o modo de ecrã ou ajustar a cor do visor

Altere o modo de ecrã ou ajuste a cor do visor como preferir.

Alterar o modo de ecrã

No ecrã de definições, toque em **Visor** → **Modo de ecrã** e selecione o modo pretendido.

- **Viva:** esta opção otimiza a gama de cor, a saturação e a nitidez do visor. Também é possível ajustar o equilíbrio de cor do visor por valor de cor.
- **Natural:** esta opção ajusta o ecrã para um tom natural.



- Apenas é possível ajustar a cor do visor no modo **Viva**.
- O modo **Viva** pode não ser compatível com aplicações de terceiros.

Otimizar o equilíbrio de cor do ecrã completo

Otimize a cor do visor ajustando os tons de cor como preferir.

No ecrã de definições, toque em **Visor** → **Modo de ecrã** → **Viva** e arraste a barra de ajuste de cor sob **Equilíbrio de brancos**.

Ao arrastar a barra de ajuste de cor em direção a **Frio**, o tom de cor azul aumentará. Ao arrastar a barra em direção para **Quente**, o tom de cor vermelho aumentará.

Ajustar o tom do ecrã por valor de cor

Aumente ou diminua determinados tons de cor ajustando os valores de Vermelho, Verde ou Azul individualmente.

- 1 No ecrã de definições, toque em **Visor** → **Modo de ecrã** → **Viva**.
- 2 Toque em **Definições avançadas**.
- 3 Ajuste a barra de cores **R** (Vermelho), **G** (Verde) ou **B** (Azul) de acordo com a sua preferência. O tom do ecrã será ajustado.
Para ajustar o nível de vivacidade, arraste a barra em **Vivacidade**.

Bateria

Verifique a energia restante da bateria e o tempo de utilização do dispositivo. Para dispositivos com quantidades baixas de bateria, conserve a energia da bateria ao ativar funcionalidades de poupança de energia.

No ecrã de Definições, toque em **Bateria**.

- **Utilização diária:** verifique o nível da bateria e o histórico de utilização.
- **Economia de energia:** ative o modo de poupança de energia para prolongar o tempo de utilização da bateria.
- **Limites utilização segundo plano:** limite a utilização da bateria por parte de aplicações que não utiliza com frequência.
- **Proteção da bateria:** defina para parar o carregamento quando a bateria está completamente carregada ou limitar a carga máxima a um nível predefinido.

- **Informações da bateria:** consulte as informações da bateria.



Pode verificar as seguintes informações sobre a bateria aqui. As informações disponíveis podem variar dependendo da região, operadora ou modelo.

- Data de fabrico da bateria
 - Data da primeira utilização
 - Número de ciclos de carregamento/descarregamento completos (com base na capacidade estimada)
 - Estado de funcionamento avaliado
- **Definições de carregamento:** configure as definições de carregamento.
 - **Partilha de energia sem fios:** carregue outro dispositivo com a bateria do seu telemóvel. Consulte [Partilha de energia sem fios](#) para mais informações.
 - **Escurecer ecrã automaticamente:** escureça o ecrã quando a carga da bateria desce abaixo de um determinado nível.
- O tempo de utilização restante mostra o tempo restante antes da energia da bateria se esgotar. O tempo de utilização pode variar dependendo das definições do seu dispositivo e das condições de funcionamento.
 - Poderá não receber notificações de algumas aplicações que utilizem o modo de poupança de energia.

Fundo e estilo

Altere as definições do fundo do Ecrã inicial e do ecrã bloqueado.

No ecrã de definições, toque em **Fundo e estilo**.

Temas

Altere o ecrã do seu dispositivo para o seu próprio estilo ao aplicar o tema que desejar.

No ecrã de definições, toque em **Temas**. O ecrã dos Galaxy Themes vai aparecer.

Compre ou transfira temas, imagens de fundo, ícones ou outros itens que desejar e aplique-os ao seu dispositivo.

Aplicar os seus temas, imagens de fundo ou ícones

Se desejar repor o estilo pré-definido ou um estilo que transferiu anteriormente, no ecrã dos Galaxy Themes, toque em **Menu** → **As minhas coisas** e selecione a categoria que pretende.

Adicionar métodos de pagamento ou consultar o seu histórico de compras

No ecrã dos Galaxy Themes, toque em **Menu** → **Métodos de pagamento** e adicione um método de pagamento, como um cartão de crédito. Pode utilizar o método de pagamento registado para comprar conteúdos pagos no Galaxy Themes.

Se pretender consultar o seu histórico de compras, toque em **Menu** → **Recibos**.



- As funcionalidades disponíveis podem variar dependendo da versão do software, da versão da aplicação ou do modelo do dispositivo.
- Quando alterar o tema, algumas aplicações serão encerradas e pode perder dados não guardados.

Ecrã inicial

Configure as definições do Ecrã inicial, como o esquema do ecrã.

No ecrã de definições, toque em **Ecrã inicial**.

Ecrã bloqueado e AOD

Opções

Altere as definições do ecrã de bloqueio e do Always On Display.

No ecrã de Definições, toque em **Ecrã bloqueado e AOD**.

- **Bloqueio ecrã e dados biométricos:** altere o método de bloqueio de ecrã.
 - **Desbloqueio Extra:** defina o dispositivo para se desbloquear automaticamente quando são detetadas localizações ou dispositivos de confiança. Consulte [Desbloqueio Extra](#) para mais informações.
 - **Definições de bloqueio seguro:** altere as definições de bloqueio de segurança para o método de bloqueio selecionado.
 - **Always On Display:** configure o dispositivo para exibir informações quando o ecrã está desligado. Consulte [Always On Display](#) para mais informações.
 - **Now bar:** selecione itens para apresentar no ecrã bloqueado.
 - **Tocar sem soltar para editar:** configure o dispositivo para apresentar as opções de edição quando toca sem soltar no ecrã bloqueado.
 - **Relógio de roaming:** altere o relógio para apresentar tanto o fuso horário local como do local onde vive no ecrã bloqueado quando está em roaming.
 - **Informações de contacto:** defina o dispositivo para apresentar informação de contacto, tal como o endereço de e-mail, no ecrã bloqueado.
 - **Mostrar efeito de transição desbl.:** defina para ver o efeito de transição de desbloqueio quando desbloqueia o ecrã através dos seus dados biométricos.
 - **Acerca do Ecrã bloqueado:** consulte a versão e as informações legais do Bloqueio do ecrã.
-  • Algumas funcionalidades poderão não estar disponíveis dependendo da operadora ou do modelo.
- As opções disponíveis podem variar dependendo do método de bloqueio do ecrã selecionado.

Desbloqueio Extra

Configure o dispositivo para se desbloquear automaticamente e permanecer desbloqueado quando são detetadas localizações ou dispositivos de confiança.

Por exemplo, se tiver configurado a sua residência como uma localização de confiança, ao chegar a casa o dispositivo detetará a localização e desbloquear-se-á automaticamente.

No ecrã de Definições, toque em **Ecrã bloqueado e AOD** → **Desbloqueio Extra** e siga as instruções apresentadas no ecrã para concluir a configuração.



- Esta funcionalidade estará disponível para utilização após a configuração de um método de bloqueio de ecrã.
- Caso não utilize o dispositivo durante quatro horas ou ao ligar o dispositivo, tem de desbloquear o ecrã utilizando o padrão, PIN ou palavra-passe definidos.

Always On Display

(apresentar informações quando o ecrã está desligado)

Pode consultar informações no ecrã, como o relógio, quando o ecrã está desligado.

Também pode ver notificações para novas mensagens ou chamadas não atendidas.

Para configurar o Always On Display para aparecer apenas durante a condição predefinida, no ecrã de Definições, toque em **Ecrã bloqueado e AOD** → **Always On Display** → **Quando mostrar** e seleccione a opção pretendida.



- O brilho do Always On Display pode alterar-se automaticamente dependendo das condições de luminosidade.

Abrir notificações no Always On Display

Quando receber uma mensagem, chamada perdida ou notificações de aplicações, são apresentados ícones de notificação no Always On Display. Toque duas vezes num ícone de notificação para consultar a respetiva notificação.

Para utilizar esta funcionalidade, no ecrã de Definições, toque em **Notificações** → **Ecrã bloqueado** e toque em **Cartões** em **Estilo de notificação**.



- Se o ecrã estiver bloqueado, tem de o desbloquear para consultar as notificações.

Desativar a funcionalidade Always On Display

No ecrã de Definições, toque em **Ecrã bloqueado e AOD** e, depois, no interruptor **Always On Display** para o desativar.

Segurança e privacidade

Opções

Verifique o estado da segurança e privacidade do dispositivo e altere as definições.

No ecrã de Definições, toque em **Segurança e privacidade**.

- **Ecrã bloqueado:** altere as definições do ecrã bloqueado.
- **Segurança da conta:** altere as definições das suas contas.
- **Proteção de dispositivo perdido:** ative ou desative a funcionalidade Localizar o Meu Telemóvel. Aceda a smarthingsfind.samsung.com para acompanhar e controlar o seu telemóvel perdido ou roubado. Também pode obter a localização dos dispositivos wearable ligados a este telemóvel. De forma a impedir que outras pessoas acessem às aplicações e aos dados do seu dispositivo na eventualidade de este ser roubado, configure a utilização da funcionalidade **Proteção contra roubo**.
- **Segurança da aplicação:** analise as aplicações e mantenha o dispositivo protegido de software malicioso.
- **Atualizações:** consulte a versão do software do seu dispositivo e verifique se há atualizações.
- **Bloqueio ecrã e dados biométricos:** altere as definições para o bloqueio de ecrã e os dados biométricos. Consulte [Reconhecimento facial](#) e [Reconhecimento de impressão digital](#) para mais informações.
- **Bloqueador Automático:** mantenha o seu dispositivo seguro ao bloquear ameaças e outras atividades suspeitas.
- **Estado de segurança dispositivos:** verifique o estado de segurança dos seus dispositivos com sessão iniciada na sua Samsung account.
- **Mais definições de segurança:** configure definições de segurança adicionais. Consulte [Wi-Fi Seguro](#), [Pasta Segura](#) e [Samsung Pass](#) para mais informações.
- **Permissões utilizadas nas últimas 24 horas:** verifique o histórico de utilização de permissões da aplicação ou da funcionalidade.
- **Proteção privacidade na Internet:** consulte o histórico de proteção da privacidade na Internet e altere as definições. Esta funcionalidade será adicionada quando utilizar a aplicação **Samsung Internet**.
- **Controlos e alertas:** controle o acesso a funcionalidades como o microfone e a área de transferência.
- **Mais definições de privacidade:** configure definições de privacidade adicionais.



Algumas funcionalidades poderão não estar disponíveis dependendo da operadora ou do modelo.

Reconhecimento facial

Pode definir o dispositivo para desbloquear o ecrã ao reconhecer o seu rosto.



- Se utilizar o rosto como método de bloqueio do ecrã, o rosto não poderá ser utilizado para desbloquear o ecrã pela primeira vez quando liga o dispositivo. Para utilizar o dispositivo, é necessário desbloqueá-lo utilizando o padrão, PIN ou uma palavra-passe que definiu quando registou o seu rosto. Não se esqueça do seu padrão, PIN ou palavra-passe.
- Se alterar o método de bloqueio do ecrã para **Passar o dedo** ou **Nenhum**, que não são seguros, todos os dados biométricos serão eliminados.

Precauções ao utilizar o reconhecimento facial

Antes de utilizar a o reconhecimento facial para desbloquear o dispositivo, deverá tomar as seguintes precauções.

- O dispositivo pode ser desbloqueado por alguém ou algo que se pareça com a sua imagem.
- O reconhecimento de rosto é menos seguro do que o padrão, o PIN ou a palavra-passe.

Para um melhor reconhecimento facial

Considere o seguinte quando utilizar o reconhecimento de rosto:

- Ao registar-se, considere condições como a utilização de óculos, chapéus, máscaras, barbas ou maquilhagem carregada
- Certifique-se de que está numa área bem iluminada e que a objetiva da câmara está limpa ao registar-se
- Certifique-se de que a imagem não está desfocada para obter melhores resultados de correspondência

Registar o seu rosto

Para obter um melhor registo de rosto, faça-o dentro de casa e longe da luz solar direta.

- 1 No ecrã de Definições, toque em **Segurança e privacidade** → **Bloqueio ecrã e dados biométricos** → **Reconhecimento de rosto**.
- 2 Defina um método de bloqueio do ecrã.

3 Leia as instruções no ecrã e toque em **Continuar**.

4 Toque em **Registar** e posicione o rosto dentro da moldura que aparece no ecrã.
A câmara irá digitalizar o seu rosto.



- Se o desbloqueio do ecrã com o seu rosto não estiver a funcionar corretamente, toque em **Remover dados de rosto** para remover o seu rosto registado e volte a registá-lo.
- Para melhorar o reconhecimento facial, toque em **Adicionar aspeto alternativo para melhorar reconhecimento** e adicione uma aparência alternativa.

Desbloquear o ecrã com o rosto

Pode desbloquear o ecrã com o seu rosto em vez de usar um padrão, PIN ou palavra-passe.

1 No ecrã de Definições, toque em **Segurança e privacidade** → **Bloqueio ecrã e dados biométricos**.

2 Desbloqueie o ecrã utilizando o método de bloqueio do ecrã predefinido.

3 Toque em **Reconhecimento de rosto** e, em seguida, no interruptor **Desbloqueio com rosto** para o ativar.

4 No ecrã bloqueado, olhe para o ecrã.

Quando o seu rosto for reconhecido, pode desbloquear o ecrã sem utilizar qualquer método adicional de bloqueio de ecrã. Se o seu rosto não for reconhecido, utilize o método de bloqueio de ecrã predefinido.

Eliminar os dados de rosto registados

Pode eliminar os dados de rosto que registou.

1 No ecrã de Definições, toque em **Segurança e privacidade** → **Bloqueio ecrã e dados biométricos**.

2 Desbloqueie o ecrã utilizando o método de bloqueio do ecrã predefinido.

3 Toque em **Reconhecimento de rosto** → **Remover dados de rosto** → **Remover**.

Quando o rosto registado for eliminado, todas as funcionalidades relacionadas também serão desativadas.

Reconhecimento de impressão digital

De maneira a que o reconhecimento de impressão digital funcione, a informação das suas impressões digitais deve ser registada e armazenada no seu dispositivo.



- Esta funcionalidade poderá não estar disponível dependendo da operadora ou do modelo.
- O reconhecimento de impressão digital utiliza características únicas de cada impressão digital para melhorar a segurança do seu dispositivo. A probabilidade do sensor de impressão digital confundir duas impressões digitais diferentes é muito baixa. Contudo, em certos casos onde duas impressões digitais separadas são bastante semelhantes, o sensor pode reconhecê-las como idênticas.
- As películas protetoras espessas podem afetar o desempenho. Se utilizar um protetor de ecrã, certifique-se de que é compatível com o sensor de impressão digital no ecrã. (por exemplo, os protetores de ecrã vendidos pela Samsung)
- Se utilizar a impressão digital como método de bloqueio do ecrã, a impressão digital não poderá ser utilizada para desbloquear o ecrã pela primeira vez quando liga o dispositivo. Para utilizar o dispositivo, é necessário desbloqueá-lo utilizando o padrão, PIN ou uma palavra-passe que definiu quando registou a sua impressão digital. Não se esqueça do seu padrão, PIN ou palavra-passe.
- Se a sua impressão digital não for reconhecida, desbloqueie o dispositivo com o padrão, PIN ou palavra-passe que definiu ao registar a impressão digital e, em seguida, volte a registá-la. Se se esquecer do padrão, PIN ou palavra-passe, não poderá utilizar o dispositivo se não efetuar a reposição. A Samsung não é responsável por qualquer perda de dados ou inconveniente causado pelo esquecimento de códigos de bloqueio.
- Se alterar o método de bloqueio do ecrã para **Passar o dedo** ou **Nenhum**, que não são seguros, todos os dados biométricos serão eliminados.

Para um melhor reconhecimento da impressão digital

Quando digitaliza as suas impressões digitais no dispositivo, tenha em atenção as seguintes condições que podem afetar o desempenho da funcionalidade:

- O dispositivo poderá não reconhecer as suas impressões digitais caso tenham rugas ou cicatrizes.
- O dispositivo poderá não reconhecer impressões digitais de dedos pequenos ou finos.
- Para melhorar o desempenho do reconhecimento, registe as impressões digitais dos dedos que mais utiliza para realizar tarefas no dispositivo.
- O seu dispositivo tem um sensor de reconhecimento de impressão digital no centro da parte inferior do ecrã. Certifique-se de que o protetor de ecrã ou o ecrã na área do sensor de reconhecimento de impressão digital não é riscado ou danificado por objetos, como moedas, chaves, canetas e colares.
- Certifique-se de que a área do sensor de reconhecimento de impressão digital no centro da parte inferior do ecrã e os seus dedos estão limpos e secos.
- Se dobrar o dedo ou utilizar a ponta de um dedo, o dispositivo poderá não reconhecer as suas impressões digitais. Prima o ecrã de forma a que sua impressão digital se espalhe por toda a superfície da área do sensor de reconhecimento de impressão digital.

Registar impressões digitais

No ecrã de Definições, toque em **Segurança e privacidade** → **Bloqueio ecrã e dados biométricos** → **Impressões digitais** e siga as instruções apresentadas no ecrã para registar a sua impressão digital. Após o registo, pode verificar se a sua impressão digital está registada e o respetivo nome ao tocar em **Verificar impressões digitais**.

Desbloquear o ecrã com as impressões digitais

Pode desbloquear o ecrã com a sua impressão digital em vez de usar um padrão, PIN ou palavra-passe.

- 1 No ecrã de Definições, toque em **Segurança e privacidade** → **Bloqueio ecrã e dados biométricos**.
- 2 Desbloqueie o ecrã utilizando o método de bloqueio do ecrã predefinido.
- 3 Toque em **Impressões digitais** e no interruptor **Desbloquear com impressão** para o ativar.
- 4 No ecrã bloqueado, coloque o seu dedo no sensor de reconhecimento de impressão digital e digitalize a sua impressão digital.

Reconhecer as suas impressões digitais com o ecrã desligado

- 1 No ecrã de Definições, toque em **Segurança e privacidade** → **Bloqueio ecrã e dados biométricos**.
- 2 Desbloqueie o ecrã utilizando o método de bloqueio do ecrã predefinido.
- 3 Toque em **Impressões digitais** e no interruptor **Impressão digital sempre ligada** para o ativar.
Se tocar em **Mostrar ícone com ecrã desligado**, pode alterar quando é que o ícone de reconhecimento de impressão digital é apresentado ou configurar para não apresentar o ícone.

Eliminar impressões digitais registadas

Pode eliminar as impressões digitais registadas.

- 1 No ecrã de Definições, toque em **Segurança e privacidade** → **Bloqueio ecrã e dados biométricos**.
- 2 Desbloqueie o ecrã utilizando o método de bloqueio do ecrã predefinido.
- 3 Toque em **Impressões digitais**, selecione uma impressão digital a remover e, em seguida, toque em **Remover** → **Remover**.

Wi-Fi Seguro

O Wi-Fi Seguro é um serviço que protege a ligação de rede Wi-Fi. Encripta os dados quando utiliza redes Wi-Fi e desativa a monitorização de aplicações e sites para que possa utilizar as redes Wi-Fi em segurança. Por exemplo, quando utiliza uma rede Wi-Fi não segura em locais públicos, como cafés ou aeroportos, o Wi-Fi Seguro é automaticamente ativado, para que ninguém consiga aceder ilegalmente aos seus dados de início de sessão ou monitorizar a sua atividade em aplicações e sites.

No ecrã de Definições, toque em **Segurança e privacidade** → **Mais definições de segurança** → **Wi-Fi Seguro** e siga as instruções que aparecem no ecrã para concluir a configuração. Se tocar em **Atividade de proteção**, pode verificar o histórico de como e quando a sua rede foi protegida com Secure Wi-Fi.

Quando o Wi-Fi Seguro é ativado, o ícone VPN () será apresentado na barra de estado.



- A utilização desta funcionalidade pode resultar numa velocidade de rede Wi-Fi mais lenta.
- Esta funcionalidade poderá não estar disponível dependendo da rede Wi-Fi, da operadora ou do modelo.

Selecionar aplicações para proteger através do Wi-Fi Seguro

Selecione aplicações para proteger através do Wi-Fi Seguro, para que possa proteger os dados de forma segura, tais como a sua palavra-passe ou a sua atividade em aplicações, do acesso de outras pessoas.

No ecrã de Definições, toque em **Segurança e privacidade** → **Mais definições de segurança** → **Wi-Fi Seguro** → ícone Mais opções (☰) → **Definições** → **Aplicações protegidas** e toque nos interruptores junto às aplicações que pretende proteger com o Wi-Fi Seguro.



Algumas aplicações podem não suportar esta funcionalidade.

Comprar um plano de proteção

Todos os meses, é-lhe fornecido um plano de proteção gratuito para redes Wi-Fi. Também pode adquirir planos de proteção pagos para ter proteção de largura de banda ilimitada durante um período de tempo limitado.

1 No ecrã de Definições, toque em **Segurança e privacidade** → **Mais definições de segurança** → **Wi-Fi Seguro**.

2 Toque em Informações sobre o plano de proteção → **Atualizar** e selecione o plano que pretende.



Em determinados planos de proteção, pode transferir o plano de proteção para outro dispositivo que tenha sessão iniciada na sua Samsung account.

3 Siga as instruções que aparecem no ecrã para concluir a compra.

Pasta Segura

A Pasta Segura evita que os seus conteúdos privados e as suas aplicações, tais como fotos e contactos, sejam acedidos por outras pessoas. Pode manter a privacidade e segurança dos seus conteúdos privados e das suas aplicações, mesmo se o dispositivo estiver bloqueado.



A Pasta Segura é uma área de armazenamento segura e separada. Os dados da Pasta Segura não podem ser transferidos para outros dispositivos com métodos de partilha não aprovados, como por USB ou pelo Wi-Fi Direct. Se tentar personalizar o sistema operativo ou modificar o software, a Pasta Segura fica automaticamente bloqueada e inacessível. Antes de guardar dados na Pasta Segura, deve fazer uma cópia de segurança dos dados noutra local seguro.

Configurar a pasta segura

1 Abra **Definições** e toque em **Segurança e privacidade** → **Mais definições de segurança** → **Pasta Segura**.

2 Siga as instruções que aparecem no ecrã para concluir a configuração.

Quando surgir uma janela pop-up a perguntar se pretende repor o tipo de bloqueio da Pasta Segura com a sua Samsung account, toque em **Permitir**. Se se esqueceu do tipo de bloqueio da Pasta Segura, pode repô-lo com a Samsung account. Se não ativar esta funcionalidade, não poderá repor o tipo de bloqueio, se se esquecer do mesmo.

Quando a configuração for concluída, será apresentado o ecrã da Pasta Segura e o ícone da aplicação Pasta Segura () será adicionado ao ecrã de Aplicações.



- Quando a aplicação **Pasta Segura** está bloqueada, tem de a desbloquear com o método de bloqueio predefinido.

- Para alterar o nome ou o ícone da Pasta Segura, toque no ícone Mais opções () → **Personalizar**.

Definir uma condição de bloqueio automático para a Pasta Segura

1 Abra a aplicação **Pasta Segura** e toque no ícone Mais opções () → **Definições** → **Bloqueio automático da Pasta Segura**.

2 Selecione uma opção de bloqueio.



Para bloquear manualmente a sua Pasta Segura, toque no ícone Mais opções () → **Bloquear e sair**.

Mover conteúdo para a Pasta Segura

Mova conteúdo, tal como fotos e vídeos para a Pasta Segura. As seguintes ações são exemplos de como mover uma imagem do armazenamento padrão para a Pasta Segura.

1 Abra a aplicação **Pasta Segura** e toque no ícone Mais opções () → **Adicionar ficheiros**.

2 Toque em **Imagens**, assinale as imagens a mover e toque em **Concluir**.

3 Toque em **Mover**.

Os itens selecionados serão eliminados da pasta original e movidos para a Pasta Segura. Para copiar itens, toque em **Copiar**.



O método para mover conteúdo pode variar consoante o tipo de conteúdo.

Mover conteúdo da Pasta Segura

Mova conteúdo da Pasta Segura para a aplicação correspondente no armazenamento padrão. As seguintes ações são exemplos de como mover uma imagem da Pasta Segura para o armazenamento padrão.

- 1 Abra a aplicação **Pasta Segura** e toque em **Galeria**.
- 2 Selecione uma imagem e toque no ícone Mais opções (⋮) → **Mover para fora da Pasta Segura**. Os itens selecionados serão movidos para a **Galeria** no armazenamento padrão.

Adicionar aplicações

Adicione uma aplicação para utilizar na Pasta Segura.

- 1 Abra a aplicação **Pasta Segura** e toque no ícone Adicionar aplicações (+).
- 2 Assinale uma ou mais aplicações instaladas no dispositivo e toque em **Adicionar**.

Remover aplicações da Pasta Segura

Toque sem soltar numa aplicação para eliminar e toque em **Desinstalar**.

Adicionar contas

Adicione as suas contas Samsung e Google ou outras contas para sincronizar com as aplicações na Pasta Segura.

- 1 Abra a aplicação **Pasta Segura** e toque no ícone Mais opções (⋮) → **Definições** → **Gerir contas** → **Adicionar conta**.
- 2 Selecione um serviço de uma conta.
- 3 Siga as instruções apresentadas no ecrã para concluir a configuração da conta.

Ocultar a Pasta Segura

Pode encriptar a Pasta Segura e ocultar o atalho no ecrã de Aplicações.

Abra o painel de definições rápidas e toque no ícone Expandir (—) → **Pasta Segura** (🔒) → **Ocultar**. Em alternativa, abra a aplicação **Pasta Segura** e toque no ícone Mais opções (⋮) → **Ocultar Pasta Segura** → **Ocultar Pasta Segura**.

Se quiser mostrar e abrir novamente a Pasta Segura, abra o painel de definições rápidas, toque no ícone Expandir (—) → **Pasta Segura** (🔒) e, em seguida, desbloqueie a Pasta Segura utilizando o método de bloqueio predefinido da Pasta Segura.

Desinstalar a Pasta Segura

Pode desinstalar a Pasta Segura, incluindo o conteúdo e as aplicações guardados.

Abra a aplicação **Pasta Segura** e toque no ícone Mais opções (☰) → **Definições** → **Mais definições** → **Desinstalar**.

Para realizar a cópia de segurança de conteúdo antes de desinstalar a Pasta Segura, assinale **Mover ficheiros multimédia para fora da Pasta Segura** e toque em **Desinstalar**. Para aceder a dados com cópia de segurança efetuada da Pasta Segura, abra a aplicação **Os Meus Ficheiros** e toque em **Armazenamento interno** → **Download** → **Secure Folder**.



Não será criada a cópia de segurança das notas guardadas no **Samsung Notes**.

Samsung Pass

Verifique a sua identidade com o Samsung Pass quando utilizar serviços que exigem que inicie sessão ou informações pessoais.

Registar o Samsung Pass

No ecrã de Definições, toque em **Segurança e privacidade** → **Mais definições de segurança** → **Palavras-passe, chaves de acesso e preenchimento automático** → **Samsung Pass**. Siga as instruções que aparecem no ecrã para concluir a configuração.

Guardar as suas informações no Samsung Pass

Quando guarda informações pessoais ou de início de sessão em aplicações ou sites no Samsung Pass, pode introduzir essas informações automaticamente.



Pode guardar as suas informações manualmente ou verificar e gerir as informações guardadas no Samsung Pass.

Guardar as suas informações de início de sessão

Na página de início de sessão da aplicação ou site, introduza o seu ID e a sua palavra-passe e, em seguida, toque no botão de início de sessão. Quando surgir uma janela pop-up a perguntar se pretende guardar as informações de início de sessão, toque em **Guardar**.

Guardar as suas informações pessoais

No ecrã principal do Samsung Pass, seleccione uma opção em **Informações privadas**, introduza as informações e, em seguida, toque em **Guardar**.

Introduzir as suas informações pessoais automaticamente

Pode introduzir automaticamente as suas informações de início de sessão ou pessoais, como a sua morada ou dados do cartão de pagamento, guardadas no Samsung Pass.



- Esta funcionalidade pode não estar disponível em algumas aplicações ou sites.
- A funcionalidade de preenchimento automático no site só está disponível para sites a que aceda através da aplicação **Samsung Internet**.

Iniciar sessão com chaves de acesso

Em aplicações ou sites que suportem o início de sessão com uma chave de acesso, pode fazê-lo através de uma chave de acesso guardada no Samsung Pass em vez de usar as informações de início de sessão.

- 1 Na aplicação ou website que está a usar, crie uma chave de acesso.
O método para criar uma chave de acesso pode variar dependendo da aplicação ou website.
- 2 Quando surgir uma janela pop-up a perguntar se pretende guardar a chave de acesso, selecione Samsung Pass e siga as instruções no ecrã para guardar a chave de acesso.
Agora, pode iniciar sessão com a palavra-passe guardada no Samsung Pass.

Localização

Altere as definições sobre as permissões para informações de localização.

No ecrã de definições, toque em **Localização**.

- **Permissões de aplicações:** consulte a lista de aplicações com permissão para aceder à localização do dispositivo e edite as definições de permissões.
- **Serviços de localização:** configure o dispositivo para utilizar a funcionalidade Wi-Fi ou Bluetooth para aumentar a precisão das suas informações de localização, mesmo quando as funcionalidades estiverem desativadas. Também pode consultar os serviços de localização que o seu dispositivo está a utilizar.
- **Acesso recente:** consulte a lista de aplicações que solicitam informações da sua localização atual.

Segurança e emergência

Gira as suas informações médicas e contactos de emergência. Também pode alterar as definições das funcionalidades de emergência, tais como alertas de emergência sem fios.

No ecrã de definições, toque em **Segurança e emergência**.

- **Informações médicas:** introduza as suas informações médicas.
- **Contactos de emergência:** adicione os seus contactos de emergência.
- **SOS de emergência:** faça uma chamada de emergência para o número predefinido quando premir o botão lateral várias vezes, conforme especificado no ecrã de definições desta funcionalidade.
- **Partilha de emergência:** configure o dispositivo para enviar informações, como a sua localização ou notificações de bateria fraca do seu dispositivo, para os seus contactos de emergência durante um determinado período de tempo.
- **Silenciar notificações durante a condução:** ative a funcionalidade Não perturbar automaticamente durante a condução.
- **Serviço de localização de emergência:** ative a funcionalidade do serviço de localização de emergência (ELS).
- **Alertas de emergência sem fios:** altere as definições dos alertas de emergência sem fios.
- **Alertas de terramoto:** ative a funcionalidade de alerta de terramoto.
- **Alertas de rastreador desconhecido:** receberá uma notificação se um monitor desconhecido for detetado a viajar consigo.



Algumas funcionalidades poderão não estar disponíveis dependendo da região ou do modelo.

Contas e cópia de segurança

Opções

Sincronize, faça uma cópia de segurança ou restaure os dados do dispositivo com a Samsung Cloud. Também pode iniciar sessão em contas, como a sua Samsung account ou a conta Google, ou transferir dados para, ou de, outros dispositivos através do Smart Switch.

No ecrã de definições, toque em **Contas e cópia de segurança**.

- **Gerir contas:** adicione as suas contas Samsung e Google ou outras contas para sincronizar.
- **Samsung Cloud:** faça uma cópia de segurança dos seus dados e definições e restaure os dados e as definições do dispositivo anterior, mesmo quando não o tem. Consulte [Samsung Cloud](#) para mais informações.
- **Google Drive:** mantenha as suas informações pessoais, os dados das aplicações e as definições seguras no seu dispositivo. Pode criar cópias de segurança da sua informação confidencial. Tem de iniciar sessão na sua conta Google para criar cópias de segurança dos dados.
- **Smart Switch:** abra o Smart Switch e transfira dados do seu dispositivo anterior. Consulte [Transferir dados do seu dispositivo anterior \(Smart Switch\)](#) para mais informações.



Efetue regularmente cópias de segurança de dados para uma localização segura, como a Samsung Cloud ou um computador, para que possa repô-los caso estes estejam danificados ou se os perder devido uma reposição de dados de fábrica acidental.

Samsung Cloud

Faça uma cópia de segurança dos dados do seu dispositivo para a Samsung Cloud e restaure-os mais tarde.

Cópia de segurança de dados

Pode fazer uma cópia de segurança dos dados do seu dispositivo para a Samsung Cloud.

- 1 No ecrã de definições, toque em **Contas e cópia de segurança** e toque em **Fazer cópia de segurança dos dados** em **Samsung Cloud**.
- 2 Toque nos interruptores junto aos itens dos quais pretende efetuar a cópia de segurança e toque em **Criar cópia de segurança agora**.

3 Toque em **Concluir**.



- Não serão criadas cópias de segurança de alguns dados. Para verificar os dados dos quais será feita uma cópia de segurança, no ecrã de definições, toque em **Contas e cópia de segurança** e toque em **Fazer cópia de segurança dos dados** em **Samsung Cloud**.
- Para consultar os dados de cópia de segurança de outros dispositivos na Samsung Cloud, no ecrã de Definições, toque em **Contas e cópia de segurança** → **Restaurar dados** e, em seguida, selecione o dispositivo pretendido.

Restaurar dados

Pode restaurar os dados de cópia de segurança da Samsung Cloud para o seu dispositivo.

- 1 No ecrã de definições, toque em **Contas e cópia de segurança**.
- 2 Toque em **Restaurar dados** e selecione o dispositivo que pretende.
- 3 Assinale os itens que pretende restaurar e toque em **Restaurar**.

Serviços Google

Configure as definições de algumas funcionalidades fornecidas pela Google.



No ecrã de definições, toque em **Serviços Google**.

Funções avançadas

Opções

Ative funcionalidades avançadas e altere as definições que as controlam.

No ecrã de definições, toque em **Funções avançadas**.

- **Bixby**: a Bixby é uma interface de utilizador que o ajuda a utilizar o dispositivo de forma mais conveniente. Consulte [Bixby](#) para mais informações.
 - **Labs**: utilize novas funcionalidades do dispositivo.
 - **S Pen**: altere as definições de utilização da S Pen. Consulte [S Pen \(Galaxy S26 Ultra\)](#) para mais informações.
 - **Botão lateral**: selecione uma aplicação ou funcionalidade para iniciar utilizando o botão lateral. Consulte [Definir o botão lateral](#) para mais informações.
 - **Ativação por voz**: selecione que assistentes de IA quer executar através da sua voz.
 - **Multijanela**: defina como iniciar o Ecrã dividido. Pode também configurar as definições do Ecrã dividido. Consulte [Ecrã dividido](#) para mais informações.
 - **Movimentos e gestos**: ative ou desative as funcionalidades de movimentos e gestos. Consulte [Movimentos e gestos](#) para mais informações.
 - **Modo de uma mão**: ative o modo de operação com uma mão, quando lhe convir usar o dispositivo apenas com uma mão.
 - **Capturas de ecrã e gravações de ecrã**: altere as definições das capturas de ecrã e da gravação de ecrã.
 - **Efeitos de vídeo**: defina para utilizar vários efeitos, tais como alterar o fundo enquanto utiliza a câmara em determinadas aplicações. Consulte [Efeitos de vídeo](#) para mais informações.
-  Esta funcionalidade só está disponível em algumas aplicações.
- **Brilho do vídeo**: aumente a luminosidade do ecrã e torne as cores mais vibrantes quando reproduzir vídeos.
-  Esta funcionalidade pode não estar disponível em algumas aplicações.
- **Super HDR**: defina para ajustar o ecrã para que apresente a gama completa de cores e contraste em fotografias tiradas com dispositivos Galaxy.

- **Definições do Game Booster:** configure as definições do Game Booster.
- **Avatar Galaxy:** crie avatares ao seu gosto e divirta-se a usá-los em várias funcionalidades. Consulte [Avatar Galaxy](#) para mais informações.
- **Dual Messenger:** instale a segunda aplicação e utilize duas contas separadas para a mesma aplicação de messenger. Consulte [Dual Messenger](#) para mais informações.



Algumas funcionalidades poderão não estar disponíveis dependendo da operadora ou do modelo.

Movimentos e gestos

Ative ou desative as funcionalidades de movimentos e gestos.

No ecrã de definições, toque em **Funções avançadas** → **Movimentos e gestos**.

- **Levantar para ativar:** defina o dispositivo para ativar o ecrã quando o levantar.
- **Tocar duas vezes para ligar ecrã:** configure o dispositivo para ligar o ecrã quando toca duas vezes em qualquer parte do ecrã quando este está desligado.
- **Tocar duas vezes p/ desligar ecrã:** configure o dispositivo para que desligue o ecrã quando tocar duas vezes numa área vazia no Ecrã inicial ou no ecrã bloqueado.
- **Alerta ao pegar no telefone:** defina o dispositivo para vibrar quando o levantar se tiver notificações, tais como chamadas não atendidas.



Esta funcionalidade poderá não funcionar se o ecrã estiver ligado ou se o dispositivo não estiver sob uma superfície plana.

- **Silenciar com gestos:** configure o dispositivo para silenciar determinados sons através de movimentos ou gestos.
- **Passar a mão para capturar:** configure o dispositivo para tirar uma captura de ecrã quando passar a parte lateral da mão para a esquerda ou direita ao longo do ecrã. Pode aceder às imagens capturadas na **Galeria**. Não é possível efetuar uma captura de ecrã enquanto utiliza algumas aplicações e funcionalidades.







Agitar excessivamente ou um impacto no dispositivo podem ter um efeito indesejável nalgumas funcionalidades que utilizem sensores.

Efeitos de vídeo

Pode utilizar várias funcionalidades, como alterar o fundo enquanto utiliza a câmara em determinadas aplicações.

Enquanto utiliza a câmara em aplicações que suportam esta funcionalidade, abra o painel de definições rápidas e toque em **Efeitos de vídeo**.

- : reponha as definições.
 - : selecione ou adicione as cores ou imagens de fundo a utilizar.
 - **Segundo plano**: altere ou desfoque o fundo.
 - **Rosto**: aplique efeitos de embelezar ao rosto.
 - **Tom de cor**: ajuste o brilho e o tom da cor do ecrã.
 - **Auto framing**: ative ou desative a funcionalidade de enquadramento automático. Quando ativar esta funcionalidade, o dispositivo alterará o ângulo de disparo e o zoom automaticamente ao reconhecer e acompanhar as pessoas.
 - **Reações**: ative ou desative a funcionalidade de reação. Para mais informações sobre como utilizar a funcionalidade de reação, toque no ícone Dicas ()
 - **Mostrar apenas eu**: exibir apenas a sua cara, enquanto se esconde a dos outros. Tem de registar a sua cara na primeira vez que utilizar esta funcionalidade. Toque em **Registar** e registe a sua cara.
 - **Iluminar**: faça com que as pessoas apareçam com mais brilho e claridade, mesmo em ambientes escuros.
-  • Algumas funcionalidades poderão não estar disponíveis dependendo do modelo.
- Algumas funcionalidades estão disponíveis apenas quando utilizar a câmara frontal.

Avatar Galaxy

Crie avatares ao seu gosto e divirta-se a usá-los em várias funcionalidades.

No ecrã de Definições, toque em **Funções avançadas** → **Avatar Galaxy**. Se adicionou o ícone da aplicação ao ecrã de Aplicações, abra a aplicação **Avatar Galaxy**.

Criar um Avatar Galaxy

Inicie o Avatar Galaxy, toque no ícone Criar () e, depois, siga as instruções apresentadas no ecrã para criar um avatar.

Utilizar autocolantes de Avatar Galaxy

Quando cria avatares, serão criados automaticamente autocolantes de avatares com expressões e ações. Pode utilizar os seus autocolantes de avatares quando envia mensagens ou numa rede social.

Inicie o Avatar Galaxy e toque em **Autocolantes Avatar**. Para criar os seus próprios autocolantes, toque no ícone Criar autocolantes personalizados (+) na parte superior da lista de autocolantes.

Utilizar a câmara do Avatar Galaxy

Crie fotografias ou vídeos divertidos com avatares utilizando vários modos de disparo.

Inicie o Avatar Galaxy e toque em **Câmara Avatar**. Selecione o avatar e o modo que pretende utilizar e, depois, tire uma fotografia ou grave um vídeo.

Dual Messenger

Instale a segunda aplicação e utilize duas contas separadas para a mesma aplicação de messenger.

1 No ecrã de definições, toque em **Funções avançadas** → **Dual Messenger**.

As aplicações suportadas serão exibidas.

2 Toque no interruptor de uma aplicação para instalar a segunda aplicação.

A segunda aplicação será instalada. O ícone da segunda aplicação será apresentado com o ícone Segunda aplicação (📄).



- A funcionalidade Dual Messenger poderá não estar disponível dependendo da aplicação.
- Algumas funcionalidades da aplicação poderão estar limitadas na segunda aplicação.

Desinstalar a segunda aplicação

1 No ecrã de definições, toque em **Funções avançadas** → **Dual Messenger**.

2 Toque no interruptor da aplicação que pretende desinstalar e toque em **Desinstalar**.

Todos os dados relacionados com a segunda aplicação serão eliminados.



Se desinstalar a primeira aplicação, a segunda aplicação também será eliminada.

Bem-estar Digital e controlos parentais

Consulte o histórico de utilização do seu dispositivo e utilize funcionalidades para evitar que o dispositivo interfira com a sua vida. Também pode configurar controlos parentais para os seus filhos e gerir a sua utilização digital.

No ecrã de definições, toque em **Bem-estar Digital e controlos parentais**.

- **Temporizadores de aplicação:** limite o tempo de utilização diária para cada aplicação ao definir um temporizador. Quando atingir o limite, a aplicação será desativada e não poderá utilizá-la.
- **Objetivo de tempo de ecrã:** defina objetivos relacionados com a sua utilização diária do dispositivo.
- **Monitor de condução:** ative o monitor de condução para monitorizar o tempo de utilização do seu dispositivo durante a condução.
- **Monitor de caminhada:** ative o monitor de caminhada para monitorizar o tempo de utilização do seu dispositivo durante a caminhada.
- **Monitor de volume:** ative o monitor de volume para proteger a sua audição.
- **Restrições de conteúdos:** limite os sites que podem ser acedidos ou defina restrições de idade para aplicações e jogos. Esta funcionalidade só está disponível na aplicação **Samsung Internet** e na aplicação **Galaxy Store**.
- **Controlos parentais:** faça a gestão da utilização digital dos seus filhos.

Manutenção do dispositivo

A funcionalidade de manutenção do dispositivo fornece uma visão geral do estado da bateria do dispositivo, do armazenamento, da memória e da segurança do sistema. Também pode otimizar o dispositivo.

No ecrã de Definições, toque em **Manutenção do dispositivo**.

- **Otimizar agora:** feche as aplicações em execução em segundo plano ou que estejam a utilizar uma quantidade anómala de bateria e procure aplicações com falhas e malware para otimizar o seu dispositivo.
- **Bateria:** verifique a energia restante da bateria e o tempo de utilização do dispositivo. Para dispositivos com quantidades baixas de bateria, conserve a energia da bateria ao ativar funcionalidades de poupança de energia. Consulte [Bateria](#) para mais informações.

- **Armazenamento:** verifique o estado do armazenamento utilizado e disponível e liberte armazenamento ao eliminar ficheiros desnecessários, como ficheiros na reciclagem, ficheiros não utilizados ou ficheiros duplicados depois de os consultar.
-  A capacidade real disponível do armazenamento interno é menor do que a capacidade especificada, uma vez que o sistema operativo e as aplicações padrão ocupam parte do armazenamento. A capacidade disponível pode ser alterada quando atualiza o dispositivo.
- Pode ver a capacidade disponível do armazenamento interno na secção Especificações do seu dispositivo no site da Samsung.
- **Memória:** verifique a utilização da memória ou toque em **Limpar agora** para libertar memória ao parar as aplicações em segundo plano.
- **Proteção de aplicação:** analise a existência de malware e de outras atividades suspeitas no seu dispositivo, para o manter protegido.
- **Perfil de desempenho:** altere o perfil de desempenho tendo em conta a velocidade de processamento do dispositivo, a duração da bateria e a eficiência de arrefecimento.
- **Otimização automática:** efetue a otimização automática ao fechar aplicações em segundo plano ou ao limpar a memória, de forma que o dispositivo continue a funcionar no seu melhor estado.
Toque em **Reinício automático** para configurar o dispositivo para reiniciar automaticamente quando forem detetados problemas de desempenho ou numa altura definida por si.
- **Atualização de software:** atualize o software do seu dispositivo através do serviço firmware over-the-air (FOTA). Também pode agendar atualizações de software.
- **Diagnósticos:** teste o seu dispositivo utilizando o Samsung Members.
- **Modo de manutenção:** ative o modo de manutenção para salvaguardar a sua privacidade quando outra pessoa utilizar o seu dispositivo, como quando o envia para reparação.

Aplicações

Gira as aplicações do dispositivo e altere as suas definições. Pode consultar as informações de utilização das aplicações, alterar as respetivas definições de notificação ou permissão ou desinstalar ou desativar aplicações desnecessárias.

No ecrã de definições, toque em **Aplicações**.

Gestão geral

Personalize as definições de sistema do dispositivo ou reponha o mesmo.

No ecrã de definições, toque em **Gestão geral**.

- **Idioma:** selecione os idiomas do dispositivo. Consulte [Adicionar idiomas do dispositivo](#) para mais informações.
- **Idiomas da aplicação:** selecione o idioma que pretende utilizar para cada aplicação.
- **Pacotes de idiomas:** faça a gestão ou transfira pacotes de idiomas para entradas por voz, para a funcionalidade de conversão de texto em voz e para tradução.
- **Data e hora:** aceda e altere as definições para controlar a forma como o dispositivo exibe a hora e data.
 Se a bateria se manter totalmente descarregada, a hora e data serão reiniciadas.
- **Definições do Teclado Samsung:** altere as definições do teclado Samsung.
- **Teclado:** selecione um teclado para utilizar como predefinição e altere as respetivas definições.
- **Teclado físico:** altere as definições de um teclado externo.
- **Rato:** altere as definições de um rato externo.
- **Painel de toque:** altere as definições de touchpad externo.
- **Repor:** reponha as definições do dispositivo ou efetue uma reposição de dados de fábrica.
- **Serviço de Personalização:** configure o dispositivo de modo a obter um serviço personalizado com base nos seus interesses e na forma como utiliza o seu dispositivo.
- **Contacte-nos:** faça perguntas ou consulte as perguntas frequentes.

Adicionar idiomas do dispositivo

Pode adicionar idiomas para utilizar no seu dispositivo.

- 1 No ecrã de definições, toque em **Gestão geral** → **Idioma** → **Adicionar idioma**.
- 2 Selecione um idioma para adicionar.
- 3 Para definir o idioma selecionado como idioma predefinido, toque em **Def. como padrão**. Para manter a definição do idioma atual, toque em **Manter atual**.
O idioma selecionado será adicionado à lista de idiomas. Se alterar o idioma predefinido, o idioma selecionado será adicionado ao topo da lista.

Para alterar o idioma predefinido na lista de idiomas, selecione o idioma que pretende e toque em **Aplicar**. Se uma aplicação não suportar o idioma padrão, será utilizado o idioma suportado seguinte na lista.

Acessibilidade

Configure várias definições para melhorar a acessibilidade do dispositivo. Consulte [Acessibilidade](#) para mais informações.

No ecrã de definições, toque em **Acessibilidade**.

Atualização de software

Atualize o software do seu dispositivo através do serviço firmware over-the-air (FOTA). Também pode alterar a definição de transferência automática.

No ecrã de definições, toque em **Atualização de software**. Toque em **Procurar atualizações** e procure ou instale atualizações manualmente.

Para alterar a definição de transferência automática, toque no ícone Mais opções (⋮) → **Transferência automática**.



Se forem lançadas atualizações de software de emergência para segurança do seu dispositivo e para bloquear novos tipos de ameaças de segurança, estas serão instaladas automaticamente sem o seu consentimento.

Informações das atualizações de segurança

São fornecidas atualizações de segurança para melhorar a segurança do dispositivo e proteger as informações pessoais. Para atualizações de segurança do seu modelo, visite security.samsungmobile.com



O Web site suporta apenas alguns idiomas.

Acerca do telefone

Aceda às informações do dispositivo.

No ecrã de definições, toque em **Acerca do telefone**.

Para alterar o nome do dispositivo, toque em **Renomear**.

- **Informações de estado:** consulte várias informações sobre o dispositivo, tais como o estado do cartão SIM, o endereço MAC da rede Wi-Fi e o número de série.
- **Informação legal:** consulte as informações legais relacionadas com o dispositivo, tais como informações de segurança e a licença de fonte aberta.
- **Informação de software:** consulte as informações de software do dispositivo, tais como a versão do sistema operativo e a versão do firmware.
- **Informações da bateria:** consulte as informações da bateria.



Pode verificar as seguintes informações sobre a bateria aqui. As informações disponíveis podem variar dependendo da região, operadora ou modelo.

- Data de fabrico da bateria
- Data da primeira utilização
- Número de ciclos de carregamento/descarregamento completos (com base na capacidade estimada)
- Estado de funcionamento avaliado

Avisos relativos à utilização

Precauções sobre a utilização do dispositivo

Leia este guia quando utilizar o dispositivo para assegurar uma utilização segura e correta.

- As descrições baseiam-se nas predefinições do dispositivo.
- Dependendo da região, operadora, especificações do modelo ou software do dispositivo algum do conteúdo pode diferir.
- O dispositivo pode precisar de se ligar a uma rede Wi-Fi ou móvel ao utilizar algumas aplicações ou funcionalidades.
- O conteúdo (conteúdo de alta qualidade) que requeira muita utilização da CPU e da memória irá afetar o desempenho geral do dispositivo. As aplicações relacionadas com o conteúdo poderão não funcionar corretamente dependendo das especificações do dispositivo e do ambiente em que está a ser usado.
- A Samsung não se responsabiliza por problemas de desempenho causados por aplicações de outros fornecedores que não a Samsung.
- A Samsung não se responsabiliza por problemas de desempenho ou incompatibilidades resultantes de configurações de registo editadas ou software de sistema operativo modificado. A tentativa de personalização do sistema operativo pode resultar no mau funcionamento do dispositivo ou das aplicações.
- Software, fontes de som, fundos, imagens e outros conteúdos multimédia fornecidos neste dispositivo são licenciados para uso limitado. A transferência e utilização destes materiais para fins comerciais ou outros fins constituem uma infração das leis de copyright. Os utilizadores são inteiramente responsáveis pela utilização ilegal de conteúdos multimédia.
- Dependendo do seu tarifário de dados, os serviços de dados, tal como o envio de mensagens, as transferências e carregamentos na Internet, a sincronização automática ou a utilização dos serviços de localização, poderão ter custos adicionais. Para transferências de dados grandes, recomenda-se que utilize a funcionalidade Wi-Fi.
- As aplicações padrão fornecidas com o dispositivo estão sujeitas a atualizações e podem deixar de ser suportadas sem aviso prévio.
- Modificar o sistema operativo do dispositivo ou instalar software de fontes não oficiais pode resultar no mau funcionamento do dispositivo e danos ou perda de dados. Estas ações são uma violação do seu contrato com a Samsung, o que invalidará a garantia.

- Pode ver o ecrã claramente mesmo em condições de luz solar intensa no exterior ao ajustar automaticamente a gama de contraste com base no ambiente envolvente. Devido à natureza do produto, a apresentação de gráficos fixos por longos períodos de tempo pode criar sobreposição de imagens (queimadura do ecrã) ou imagens fantasma.
 - Recomenda-se que não utilize gráficos fixos na totalidade ou parte do ecrã por longos períodos de tempo e que desligue o ecrã quando não estiver a utilizar o dispositivo.
 - Pode configurar o ecrã para se desligar automaticamente quando não estiver a utilizá-lo. Abra **Definições**, toque em **Visor** → **Duração da luz de fundo** e, em seguida, selecione quanto tempo pretende que o dispositivo espere até desligar o ecrã.
 - Para configurar o ecrã para ajustar automaticamente o brilho com base no ambiente envolvente, abra **Definições**, toque em **Visor** e, em seguida, toque no interruptor **Brilho adaptativo** para o ativar.
- Dependendo da região ou do modelo, alguns dispositivos têm de ser aprovados pela Comissão Federal de Comunicações (FCC).

Se o seu dispositivo estiver aprovado pela FCC, pode consultar o respetivo número de identificação FCC. Para aceder ao número de identificação FCC, abra **Definições** e toque em **Acerca do telefone** → **Informações de estado**. Se o seu dispositivo não tiver um número de identificação FCC, isso significa que a venda do mesmo não se encontra autorizada nos EUA ou nos seus territórios e que só poderá ser trazido para os EUA para o uso pessoal do proprietário.

- É proibida a utilização de transmissores de banda ultralarga (UWB) a bordo de aviões ou navios. Quando ativa o modo de voo, a funcionalidade UWB é desativada. (Galaxy S26 Ultra, Galaxy S26+)

- As larguras de banda suportadas pelo dispositivo poderão variar dependendo da região ou da operadora.
- A disponibilidade da rede 5G poderá variar consoante o modelo, o país, o fornecedor de rede e o ambiente do utilizador.
- O dispositivo contém ímanes. Mantenha-o longe de cartões de crédito, dispositivos médicos implantados e outros dispositivos que possam ser afetados por ímanes. No caso de dispositivos médicos, mantenha o seu dispositivo a mais de 15 cm de distância. Pare de usar o seu dispositivo se suspeitar de alguma interferência com o seu dispositivo médico e consulte o seu médico ou o fabricante do dispositivo médico.

Ícones indicadores



Advertência: situações possíveis de causar ferimentos em si ou em outras pessoas



Cuidado: situações possíveis de causar danos no seu dispositivo ou em outro equipamento



Aviso: notas, dicas de utilização ou informações adicionais

Notas sobre os acessórios e o conteúdo da embalagem

Consulte o manual de consulta rápida para informação sobre o conteúdo da embalagem.

- Os itens fornecidos com o dispositivo e todos os acessórios disponíveis podem variar dependendo da região ou da operadora.
- Os itens fornecidos foram criados apenas para o seu dispositivo, pelo que poderão ser incompatíveis com outros dispositivos.
- A aparência e especificações podem ser alteradas sem qualquer aviso prévio.
- Poderá adquirir acessórios adicionais para o seu dispositivo num distribuidor oficial Samsung. Certifique-se de que são compatíveis com o dispositivo antes de os adquirir.
- Recomenda-se a utilização de acessórios aprovados pela Samsung. A utilização de acessórios não aprovados pode provocar problemas ou avarias no desempenho que podem não estar cobertos pela garantia.
- A disponibilidade de todos os acessórios está dependente, exclusivamente, das empresas fabricantes. Para obter mais informações sobre os acessórios disponíveis, consulte a página Samsung.
- Podem utilizar-se auriculares (USB Tipo C) que suportem saída digital com o dispositivo. No entanto, o dispositivo pode não ser compatível com auriculares que utilizem um método de saída de áudio diferente ou que sejam produzidos por outro fabricante.
- O cabo USB incluído suporta carregamento até 3 A. Carregador não incluído. Para um desempenho de carregamento ideal, recomenda-se a utilização de um carregador oficial da Samsung de 60 W e um cabo compatível com o seu dispositivo, vendidos separadamente. (Galaxy S26 Ultra)
- O cabo USB incluído suporta carregamento até 3 A. Carregador não incluído. Para um desempenho de carregamento ideal, recomenda-se a utilização de um carregador oficial da Samsung de 45 W e um cabo compatível com o seu dispositivo, vendidos separadamente. (Galaxy S26+)
- O cabo USB incluído suporta carregamento até 3 A. Carregador não incluído. (Galaxy S26)
- Por razões ambientais, esta embalagem não inclui um carregador. Este dispositivo pode ser carregado com a maior parte dos adaptadores USB e com um cabo USB-C.

Manter a resistência à água e ao pó

O seu dispositivo é resistente à água e ao pó e cumpre as seguintes normas internacionais.

- Certificação de classificação de resistência à água IP68: de acordo com os requisitos da norma IEC 60529, foi testado em 15 – 35 °C, 86 – 106 kPa, 1,5 m de água doce durante 30 minutos sem movimentos.

Tem de seguir as orientações para manter a resistência do dispositivo à água e ao pó.

- Não exponha o dispositivo à água da piscina ou à água do mar.
- Se o dispositivo for exposto a água não doce ou a outros líquidos, como água ensaboada, óleo, perfume, protetor solar, sabonete de mãos, produtos químicos, como cosméticos, ou líquidos com álcool, limpe o dispositivo com água doce que não escorra, limpe com um pano macio e limpo e, em seguida, seque-o completamente antes de o utilizar para preservar a resistência à água.
- Não exponha o dispositivo a água em movimento rápido. Uma subida repentina da pressão da água pode exceder o nível garantido de resistência à água.
- Em locais como saunas ou banhos turcos, o desempenho da resistência à água pode ser afetado, devido às alterações de temperatura repentinas.
- Se o dispositivo for sujeito a um choque externo ou se danificar, a resistência à água poderá diminuir.

Se o dispositivo for exposto a água ou poluentes, siga as orientações:

- Limpe o dispositivo com um pano macio e limpo, secando-o completamente.
- Se o microfone ou o altifalante não ficar completamente seco, o som poderá não ser nítido.
- O ecrã e outras funcionalidades podem não funcionar corretamente se o dispositivo for utilizado na água.
- Não ligue o carregador ou qualquer acessório até o dispositivo estar completamente seco. O dispositivo pode ficar danificado caso se ligue um acessório ou carregador e a entrada multifunções ainda não estiver seca.

A resistência do seu dispositivo Samsung Galaxy à água e ao pó não é permanente e poderá enfraquecer com o tempo devido ao desgaste natural.

Situações e soluções de sobreaquecimento do dispositivo

Quando o dispositivo aquece ao carregar a bateria

Enquanto carrega, é possível que o dispositivo e o carregador aqueçam. Durante o carregamento sem fios ou durante o carregamento rápido, pode sentir-se o dispositivo mais quente. Isto não afeta a vida útil ou o desempenho do dispositivo e faz parte do funcionamento normal do mesmo. Caso a bateria aqueça demais, a velocidade de carregamento pode diminuir ou o carregador pode deixar de carregar.

Quando o dispositivo aquecer, faça o seguinte:

- Desligue o carregador do dispositivo e feche todas as aplicações abertas. Aguarde que o dispositivo arrefeça e carregue-o novamente.
- Se a parte inferior do dispositivo sobreaquecer, pode ser devido a um cabo USB danificado. Substitua o cabo USB danificado por um novo. Recomenda-se a utilização de um cabo USB aprovado pela Samsung.
- Ao utilizar um carregador sem fios, não coloque materiais estranhos, como objetos metálicos, ímãs e cartões de banda magnética, entre o dispositivo e o carregador sem fios.



A funcionalidade de carregamento sem fios ou carregamento rápido só está disponível nos modelos suportados.

Quando o dispositivo aquece durante a utilização

Quando utiliza funcionalidades ou aplicações que exigem mais energia ou quando as utiliza durante longos períodos, o dispositivo pode aquecer temporariamente devido ao maior consumo de bateria. Feche todas as aplicações abertas e não utilize o dispositivo durante algum tempo.

Consulte os exemplos seguintes de situações em que o dispositivo poderá sobreaquecer.

- Durante a configuração inicial após a compra ou ao restaurar dados
- Ao transferir grandes ficheiros

- Ao utilizar aplicações que exigem mais energia ou ao utilizar aplicações durante longos períodos
 - Ao jogar jogos de alta qualidade durante longos períodos
 - Ao gravar vídeos durante longos períodos
 - Ao transmitir vídeos com a definição de brilho no máximo
 - Quando ligar à TV
- Ao realizar várias tarefas (ou executar várias aplicações em segundo plano)
 - Ao utilizar Ecrã dividido
 - Ao atualizar ou instalar aplicações enquanto grava vídeos
 - Ao transferir grandes ficheiros durante uma chamada de vídeo
 - Ao gravar vídeos enquanto utiliza uma aplicação de navegação
- Ao utilizar grandes quantidades de dados para sincronizar com a cloud, o e-mail ou outras contas
- Ao utilizar a aplicação de navegação num automóvel com a incidência de luz solar direta no dispositivo
- Ao utilizar a funcionalidade de PA móvel e ancoragem
- Ao utilizar o dispositivo em áreas com sinais fracos ou sem rede
- Ao carregar a bateria com um cabo USB danificado
- Quando a entrada multifunções do dispositivo está danificada ou exposta a materiais estranhos, como líquido, pó, pó de metal ou grafite de lápis
- Quando está em roaming

Quando o dispositivo aquecer, faça o seguinte:

- Mantenha o dispositivo atualizado com o software mais recente.
- Os conflitos entre aplicações abertas podem provocar o sobreaquecimento do dispositivo. Reinicie o dispositivo.
- Desative as funcionalidades de Wi-Fi, GPS e Bluetooth quando não as estiver a utilizar.
- Feche as aplicações que aumentam o consumo da bateria ou que estão abertas em segundo plano e não estão em utilização.
- Elimine ficheiros desnecessários ou aplicações não utilizadas.
- Diminua o brilho do ecrã.
- Se o dispositivo sobreaquecer ou permanecer quente, por um longo período de tempo, aguarde um pouco antes de o usar novamente. Se o dispositivo continuar a sobreaquecer, contacte um Centro de Assistência Samsung ou um centro de assistência autorizado.

Precauções relativamente ao sobreaquecimento do dispositivo

Se começar a sentir-se desconfortável devido ao sobreaquecimento do dispositivo, pare de utilizar o dispositivo.

Quando o dispositivo sobreaquecer, as funcionalidades e o desempenho podem ser limitados ou o dispositivo pode desligar para arrefecer. A funcionalidade só está disponível em modelos suportados.

- Se o dispositivo sobreaquecer, o brilho do ecrã, a taxa de atualização do ecrã e a velocidade de desempenho serão limitados, para baixar a temperatura. Mesmo que o ícone indicador de carregamento de bateria apareça, o carregamento poderá ser lento. Quando o carregamento para devido ao aumento da temperatura do dispositivo, o ícone indicador de bateria piscará.
- Se o dispositivo atingir uma determinada temperatura, é apresentada uma mensagem de aviso para evitar a falha do dispositivo, irritações e danos na pele e vazamento da bateria. As aplicações em execução são fechadas e todas as funcionalidades de chamada e outras são limitadas, exceto as chamadas de emergência, até o dispositivo arrefecer.
- Se for apresentada uma segunda mensagem devido a outro aumento da temperatura do dispositivo, o dispositivo irá desligar-se. Não utilize o dispositivo até a temperatura do mesmo estar dentro do intervalo de temperatura de funcionamento recomendado. Se a segunda mensagem de aviso for apresentada durante uma chamada de emergência, a chamada não será desligada pelo encerramento forçado.



Intervalo de temperatura de funcionamento recomendado

A temperatura de funcionamento recomendada para o dispositivo é de entre 0 °C a 35 °C. A utilização do dispositivo fora do intervalo de temperatura recomendado pode danificar o dispositivo ou reduzir a vida útil da bateria.

Precauções para o ambiente de funcionamento

O dispositivo pode aquecer devido ao ambiente nas seguintes condições. Evite reduzir a vida útil da bateria, danificar o dispositivo ou provocar um incêndio.

- Não guarde o dispositivo em locais com temperaturas muito frias ou muito quentes.
- Não exponha o dispositivo à luz solar direta durante longos períodos.
- Não utilize nem guarde o dispositivo durante longos períodos em locais muito quentes como, por exemplo, dentro de um automóvel no verão.
- Não coloque o dispositivo em áreas que possam sobreaquecer, como um tapete de aquecimento elétrico.
- Não guarde o dispositivo perto ou em aquecedores, micro-ondas, equipamentos de cozinha quentes ou recipientes de alta pressão.
- Não utilize um cabo com cobertura danificada ou parcialmente destruída, bem como nenhum carregador ou bateria danificados ou que não esteja a funcionar corretamente.

Como obter informações sobre o consumo de energia em modo de suspensão deste produto

- Aceda a www.samsung.com/global/ecodesign_energy
- Pesquise utilizando o número de modelo do produto.



Esta funcionalidade poderá não estar disponível dependendo da região, da operadora ou do modelo.

Anexos

Acessibilidade

Acerca da acessibilidade

Melhore a acessibilidade com funcionalidades que tornam o dispositivo mais fácil de utilizar para os utilizadores com deficiência visual, auditiva ou mobilidade reduzida.

Abra **Definições** e toque em **Acessibilidade**. Para consultar as funcionalidades recomendadas e as funcionalidades de segurança que está a utilizar, toque em **Recomendadas para si**. Para desativar as funcionalidades em utilização, toque em **Desligar**.

Melhoramentos de visão

Modo de visualização

Alterar o modo de visor.

Abra **Definições**, toque em **Acessibilidade** → **Melhoramentos de visão** e, em seguida, seleccione o modo pretendido em **Modo de visualização**.

Utilizar o tema de alto contraste

Aplique um tema claro que mostra os conteúdos com uma cor clara sobre um fundo escuro.

Abra **Definições** e toque em **Acessibilidade** → **Melhoramentos de visão** → **Tema de alto contraste**. Em seguida, seleccione o tema que deseja, toque no interruptor para o ativar e, em seguida, toque em **Transferir** → **Aplicar**.

Utilizar a fonte de alto contraste

Ajuste a cor e a forma das fontes para aumentar o contraste entre o texto e o fundo.

Abra **Definições**, toque em **Acessibilidade** → **Melhoramentos de visão** e, em seguida, toque no interruptor **Fontes de alto contraste** para ativar.

Utilizar o teclado de alto contraste

Altere as cores do teclado Samsung para aumentar o contraste entre o texto e o fundo.

Abra **Definições**, toque em **Acessibilidade** → **Melhoramentos de visão** e toque no interruptor **Teclado de alto contraste** para ativar.

Mostrar formas dos botões

Mostra a forma dos botões com molduras para as destacar.

Abra **Definições**, toque em **Acessibilidade** → **Melhoramentos de visão** e, em seguida, toque no interruptor **Realçar botões** para ativar.

Tornar os contornos mais claros

Apresente os objetos em imagens e vídeos de forma mais clara com contornos fortes.

Abra **Definições**, toque em **Acessibilidade** → **Melhoramentos de visão** → **Contorno Relumino** e, em seguida, toque no interruptor para o ativar.

Para ajustar a espessura do contorno, arraste a barra de ajuste em **Espessura de contorno**.

Inverter as cores do visor

Melhorar a visibilidade do ecrã para ajudar os utilizadores a reconhecerem texto no ecrã.

Abra **Definições**, toque em **Acessibilidade** → **Melhoramentos de visão** e, em seguida, toque no interruptor **Inversão de cores** para ativar.

Correção das cores

Ajuste a forma como as cores são exibidas no ecrã caso tenha dificuldades em distinguir as cores. O dispositivo altera as cores para cores mais reconhecíveis.

Abra **Definições**, toque em **Acessibilidade** → **Melhoramentos de visão** → **Correção das cores** e, em seguida, toque no interruptor para ativar. Selecione uma opção.

Filtro de cor

Ajuste as cores do ecrã se tiver dificuldade em ler o texto.

Abra **Definições**, toque em **Acessibilidade** → **Melhoramentos de visão** → **Filtro de cor** e, em seguida, toque no interruptor para ativar. Selecione a cor pretendida.

Para ajustar o nível de transparência, arraste a barra de ajuste em **Opacidade**.

Reduzir efeitos de movimento do ecrã

Reduza os efeitos de animação se for sensível a animações ou ao movimento do ecrã.

Abra **Definições**, toque em **Acessibilidade** → **Melhoramentos de visão** e, em seguida, toque no interruptor **Reduzir animações** para o ativar.

Reduzir efeitos de transparência e desfocagem

Reduza os efeitos de transparência e desfocagem para tornar os conteúdos no ecrã mais visíveis.

Abra **Definições**, toque em **Acessibilidade** → **Melhoramentos de visão** e, em seguida, toque no interruptor **Reduzir transparência e desfocagem** para ativar.

Obscurecer o ecrã

Reduza o brilho do ecrã abaixo da definição mínima para obter uma experiência de visualização mais confortável.

Abra **Definições**, toque em **Acessibilidade** → **Melhoramentos de visão** e, em seguida, toque no interruptor **Extra escurecido** para ativar.

Diminuir os efeitos estroboscópicos

Reduza a intensidade dos efeitos estroboscópicos em vídeos quando os reproduz.

Abra **Definições**, toque em **Acessibilidade** → **Melhoramentos de visão** e, em seguida, toque no interruptor **Luzes estroboscópicas ténues** para o ativar.

Aumentar o ecrã

Aumente o ecrã e faça zoom numa área específica.

Abra **Definições**, toque em **Acessibilidade** → **Melhoramentos de visão** → **Ampliação** → **Atalho de Ampliação** e, em seguida, toque no interruptor para ativar. Depois, assinale as ações que pretende utilizar para começar a utilizar esta funcionalidade diretamente.

- **Tocar no botão Acessibilidade:** amplie ao tocar no ícone Ampliação (.
- **Premir os Botões lateral e de aumentar volume:** amplie ao premir o botão lateral e o botão de aumentar o volume em simultâneo.

- **Premir sem soltar os Botões aumentar e diminuir volume durante 3 segundos:** amplie ao premir sem soltar o botão de aumentar o volume e o botão de diminuir o volume em simultâneo durante três segundos.
- **Toque três vezes no ecrã:** amplie ao tocar no ecrã três vezes.

Pode ampliar onde quiser no ecrã utilizando a janela de ampliação. Para mover o ampliador, arraste a margem da janela de ampliação.

Para explorar o ecrã, deslize dois dedos pelo ecrã ampliado.

Para ajustar a proporção de zoom, junte ou afaste dois dedos no ecrã ampliado.



- Quando amplia o ecrã completo, o teclado e a barra de navegação presentes no ecrã não podem ser ampliados. Se também quiser ampliar o teclado e a barra de navegação, abra as **Definições**, toque em **Acessibilidade** → **Melhoramentos de visão** → **Ampliação**, e toque em seguida em **Ampliar teclado ao escrever** para ativar esta opção.
- Quando esta funcionalidade está ativada, o desempenho de algumas aplicações poderá ser alterado.

Utilizar a lupa

Utilize a câmara como lupa para ampliar objetos.

Abra **Definições**, toque em **Acessibilidade** → **Melhoramentos de visão** → **Lupa** → **Atalho de Lupa** e, em seguida, toque no interruptor para ativar. Depois, assinale as ações que pretende utilizar para começar a utilizar esta funcionalidade diretamente. Quando realiza a ação, a câmara funcionará como uma lupa.

Alterar a espessura do cursor

Abra **Definições** e toque em **Acessibilidade** → **Melhoramentos de visão** → **Espessura do cursor**.

Alterar o tamanho e a cor do ponteiro

Aumente o ponteiro ao utilizar um rato ou um touchpad externo. Também pode alterar a cor do ponteiro.

Abra **Definições** e toque em **Acessibilidade** → **Melhoramentos de visão** → **Cor e tamanho do ponteiro**.

Alterar a fonte

Altere o tamanho e o estilo da fonte.

Abra **Definições** e toque em **Acessibilidade** → **Melhoramentos de visão** → **Estilo e tamanho da fonte**.

Alterar o zoom do ecrã

Torne os itens no ecrã maiores ou mais pequenos.

Abra **Definições** e toque em **Acessibilidade** → **Melhoramentos de visão** → **Zoom do ecrã**.

Falar voz alta intr. via teclado

Defina o dispositivo para ler em voz alta o que escreve com o teclado.

Abra **Definições**, toque em **Acessibilidade** → **Melhoramentos de visão** → **Falar voz alta intr. via teclado**, toque no interruptor para ativar e, em seguida, selecione uma opção.

Utilizar a descrição áudio

Defina o dispositivo para reproduzir a descrição áudio durante a reprodução de um vídeo que forneça este tipo de descrição.

Abra **Definições**, toque em **Acessibilidade** → **Melhoramentos de visão** e, em seguida, toque no interruptor **Descrição de áudio** para ativar.

Adicione gravações de voz às etiquetas de voz

Pode utilizar as etiquetas de voz para distinguir objetos com formas similares, anexando-lhes etiquetas. Pode gravar e atribuir uma gravação de voz a uma etiqueta de voz com NFC ativado. A gravação de voz é reproduzida quando coloca o seu dispositivo junto da etiqueta.



Ligue a funcionalidade NFC antes de utilizar esta funcionalidade.

- 1 Abra **Definições** e toque em **Acessibilidade** → **Melhoramentos de visão** → **Etiqueta de Voz**.
É aberto o gravador de voz.
- 2 Toque no ícone Gravar () para começar a gravar. Fale para o microfone.
- 3 Quando terminar de gravar, toque em **Concluir** para parar.
- 4 Segure a parte de trás do dispositivo sobre a etiqueta de voz.
A informação na gravação de voz será escrita na etiqueta de voz.

TalkBack (feedback de voz)

Ativar ou desativar o TalkBack

Quando ativa o TalkBack, o dispositivo irá iniciar o feedback de voz. Quando toca na funcionalidade selecionada uma vez, o dispositivo irá ler o texto no ecrã em voz alta. Tocar na funcionalidade duas vezes irá ativá-la.

Abra **Definições**, toque em **Acessibilidade** → **TalkBack** e, em seguida, toque no interruptor para ativar.

Para desativar o TalkBack, toque no interruptor e toque duas vezes em qualquer lugar no ecrã. Depois, toque em **Desligar** e toque duas vezes em qualquer parte do ecrã.

Para ver como pode utilizar o TalkBack, toque em **Definições** → **Tutorial do TalkBack**.



As funcionalidades não estão disponíveis enquanto estiver a utilizar o TalkBack.

Controlar o ecrã com gestos do seu dedo

Pode utilizar vários gestos do dedo para controlar o ecrã enquanto estiver a utilizar o TalkBack.

Para consultar e personalizar os gestos do dedo disponíveis, abra **Definições** e toque em **Acessibilidade** → **TalkBack** → **Definições** → **Gestos**.

Utilizar o menu de leitura

Enquanto utiliza o TalkBack, deslize para a esquerda ou para a direita com três dedos. É apresentado o menu de leitura e o dispositivo irá ler as opções em voz alta. Deslize para a esquerda ou direita com três dedos para deslocar através das opções. Quando ouvir a opção que pretende, deslize para cima ou para baixo para utilizar a opção ou ajustar as definições da opção. Por exemplo, quando ouvir **Velocidade de voz**, pode ajustar a velocidade de voz deslizando para cima ou para baixo.

Adicionar e gerir etiquetas de imagem

Pode atribuir etiquetas às imagens no ecrã. O dispositivo lê em alta voz as etiquetas quando as imagens são selecionadas. Adicione etiquetas a imagens sem etiqueta ao deslizar para cima ou para baixo e, em seguida, para a direita. Em seguida, toque em **Adicionar etiqueta** quando os menus do TalkBack aparecerem.

Para gerir as etiquetas, abra **Definições** e toque em **Acessibilidade** → **TalkBack** → **Definições** → **Definições avançadas** → **Etiquetas personalizadas**.

Configurar as definições do TalkBack

Configure as definições do TalkBack para sua conveniência.

Abra **Definições** e toque em **Acessibilidade** → **TalkBack** → **Definições**.

- **Novas funcionalidades no TalkBack:** veja as principais atualizações do TalkBack.
- **Texto para voz:** altere as definições das funcionalidades de conversão de texto em voz utilizadas quando o TalkBack está ativado, tais como os idiomas, a velocidade, entre outras.
- **Verbosidade:** personalize as definições detalhadas para o feedback de voz.
- **Descrições de imagens e ecrãs:** configure as definições das descrições automáticas. Pode ouvir as descrições ao focar numa imagem ou ícone, ou numa imagem com texto. Se ativar a funcionalidade **Descrições de ecrãs e imagens detalhadas**, pode ouvir descrições detalhadas de ecrãs ou imagens. Enquanto utiliza o TalkBack, deslize para cima ou para baixo e, em seguida, para a direita. Em seguida, toque em **Descrever imagem** ou **Descrever ecrã** quando os menus TalkBack aparecerem.
- **Som e vibração:** altere as definições de som e vibração do TalkBack.
- **Alterar indicador de foco:** defina o dispositivo para espessar a margem do indicador de foco que surge quando toca em itens. Também pode alterar a cor do indicador.
- **Apresentar saída de voz:** ative para exibir o discurso em texto, no ecrã.
- **Gestos:** consulte vários gestos do dedo para controlar o ecrã quando utilizar o TalkBack e personalize as definições dos gestos.
- **Editar menus:** selecione os menus do TalkBack e os menus de leitura que pretende utilizar.
- **Atalhos de teclado:** personalize os atalhos do teclado externo ligado.
- **Teclado no ecrã:** personalize as definições do teclado no ecrã.
- **Teclado de braille:** introduza letras no ecrã com um teclado braille de 6 pontos.
- **Ecrã em braille:** ligue um visor braille e altere as definições.
- **Definições avançadas:** configure as definições avançadas do TalkBack.
- **Tutorial do TalkBack:** saiba como utilizar o TalkBack.
- **Ajuda:** visite a página Web de apoio do TalkBack.
- **Contactar apoio técnico da Google para pessoas com deficiência:** visite a página Web de apoio à acessibilidade da Google.

Introduzir texto utilizando o teclado

Para mostrar o teclado, toque no campo de introdução de texto e toque duas vezes em qualquer parte do ecrã.

Quando toca no teclado com o seu dedo, o dispositivo lê em voz alta as teclas do carácter por baixo do seu dedo. Quando ouvir o carácter que pretende, solte o seu dedo do ecrã para o seleccionar. O carácter é introduzido e o dispositivo lê o texto em voz alta.

Introduzir caracteres adicionais

Toque sem soltar numa tecla no teclado para introduzir os caracteres adicionais disponíveis para a tecla. Surge uma janela pop-up por cima da tecla mostrando os caracteres disponíveis. Para seleccionar um carácter, arraste o seu dedo na janela pop-up até ouvir o carácter que pretende e depois solte-o.

Melhoramentos auditivos

Transcrição instantânea

Configure o dispositivo para captar voz utilizando o microfone do dispositivo e para a converter em texto no ecrã.

Abra **Definições**, toque em **Acessibilidade** → **Melhoramentos auditivos** → **Transcrição instantânea** → **Atalho de Transcrição instantânea** e, em seguida, toque no interruptor para ativar. Assinale as ações que pretende utilizar para começar a utilizar esta funcionalidade diretamente. Em seguida, realize a ação para transcrever a voz.

Legendas Instantâneas

Configure o dispositivo para detetar voz e gerar automaticamente legendas durante a reprodução de conteúdos multimédia, tais como vídeos ou podcasts.

Abra **Definições**, toque em **Acessibilidade** → **Melhoramentos auditivos** → **Legendas Instantâneas** e, em seguida, toque no interruptor **Usar Legendas instantâneas** para ativar.

Definições de legenda

Abra **Definições**, toque em **Acessibilidade** → **Melhoramentos auditivos** → **Preferência de legendas** e, em seguida, toque no interruptor **Mostrar legendas** para ativar.

Selecione uma opção para configurar as definições de captura.

Definir a luz de notificação

Configure o dispositivo para piscar o flash ou o ecrã quando soar um alarme ou quando tiver notificações, tais como chamadas a receber ou novas mensagens.

Abra **Definições**, toque em **Acessibilidade** → **Melhoramentos auditivos** → **Notificação Flash** e, em seguida, toque nos interruptores junto às opções que pretende ativar.

Suporte de aparelhos auditivos

Defina o dispositivo para melhorar a qualidade de som para funcionar melhor com aparelhos auditivos.

Abra **Definições**, toque em **Acessibilidade** → **Melhoramentos auditivos** → **Suporte de aparelhos auditivos** e, em seguida, toque no interruptor **Compatibilidade aparelho auditivo** para ativar.

Notificações sonoras

Configure o dispositivo para que detete som, como o apito dos detetores de fumo ou bebés a chorar. O dispositivo irá vibrar quando deteta som e o alerta será guardado como um registo.



Enquanto esta funcionalidade está ativada, o reconhecimento de voz não funcionará.

Abra **Definições** e toque em **Acessibilidade** → **Melhoramentos auditivos** → **Notificações sonoras** → **Abrir Notificações sonoras**. Siga as instruções apresentadas no ecrã para ativar a funcionalidade das notificações sonoras. Quando for detetado som, será apresentado o registo.

Amplificar som ambiente

Configure o dispositivo para amplificar o som à sua volta para o ajudar a ouvir melhor quando utiliza auriculares.

- 1 Abra **Definições**, toque em **Acessibilidade** → **Melhoramentos auditivos** → **Amplificar som ambiente** → **Atalho de Amplificar som ambiente**, tocando, em seguida, no interruptor para o ativar.
- 2 Assinale as ações que pretende utilizar para começar a utilizar esta funcionalidade diretamente.
- 3 Ligue auriculares ao dispositivo e utilize-os.
- 4 Realize a ação.

Adapt sound

Otimize a definição de som para encontrar a melhor qualidade de som e utilize-a para chamadas ou reprodução de multimédia.

Abra **Definições**, toque em **Acessibilidade** → **Melhoramentos auditivos** → **Adapt sound**, toque no interruptor para ativar e, em seguida, otimize a definição de som.

Desligar todos os sons

Configure o dispositivo para silenciar todos os sons do dispositivo, tais como sons de multimédia e a voz do autor da chamada durante uma chamada.

Abra as **Definições**, toque em **Acessibilidade** → **Melhoramentos auditivos** → **Silenciar todos os sons** e, em seguida, toque no interruptor para o ligar.

Áudio mono

A saída mono combina o som estéreo num só sinal que é reproduzido através de todos os altifalantes dos auriculares. Utilize se tiver um problema de audição ou se lhe convir usar apenas um auscultador.

Abra **Definições**, toque em **Acessibilidade** → **Melhoramentos auditivos** e, em seguida, toque no interruptor **Áudio mono** para ativar.

Ajustar o equilíbrio do som

Defina o dispositivo para ajustar o equilíbrio do som.

- 1 Abra **Definições** e toque em **Acessibilidade** → **Melhoramentos auditivos**.
- 2 Arraste as barras de ajuste em **Equilíbrio de som esq/dir** para a esquerda ou direita e ajuste o equilíbrio do som.

Interação e destreza

Botão Universal

Pode controlar o ecrã ao ligar um interruptor externo ou utilizando movimentos da cabeça e gestos com o rosto.

- 1 Abra **Definições** e toque em **Acessibilidade** → **Interação e destreza** → **Botão Universal**.
- 2 Leia as instruções no ecrã e toque em **Concluir**.
- 3 Toque no interruptor para ativar.
- 4 Se os interruptores universais não estiverem registados no dispositivo, toque em **Adicionar parâmetro** e defina interruptores para controlar o dispositivo.



Para ativar a funcionalidade de interruptor universal, tem de estar registado, pelo menos, um interruptor no dispositivo.

Para definir interruptores para controlar o dispositivo, toque no interruptor em **Parâmetros**.

Para desativar esta funcionalidade, prima o botão lateral e o botão de aumentar volume em simultâneo.

Menu do assistente

Exibir o ícone do atalho de assistência

Defina o dispositivo para exibir o ícone de atalho de assistência para aceder a aplicações, funcionalidades e definições. Pode controlar o dispositivo ao tocar nos menus de assistência no ícone.

- 1 Abra **Definições** e toque em **Acessibilidade** → **Interação e destreza** → **Menu do assistente**.
- 2 Toque no interruptor para ativar.
O ícone de atalho de assistência surge na parte inferior direita do ecrã.
Para ajustar o nível de transparência do ícone de atalho do assistente, arraste a barra de ajuste em **Transparência**.

Aceder a menus de assistência

O ícone do atalho de assistência surge como um ícone flutuante que fornece acesso aos menus de assistência a partir de qualquer ecrã.

Quando toca no ícone de atalho de assistência, o ícone expande ligeiramente e surgem os menus de assistência no ícone. Toque na seta para a esquerda ou para a direita ou deslize para a esquerda ou para a direita para selecionar outros menus.

Utilizar menus de assistência melhorados

Configure o dispositivo para exibir menus de assistência melhorados para as aplicações selecionadas.

Abra **Definições**, toque em **Acessibilidade** → **Interação e destreza** → **Menu do assistente** → **Selecionar apps para mostrar menus contextuais** e, em seguida, toque nos interruptores junto às aplicações que pretende ativar.

Voice Access

Utilize esta funcionalidade para controlar o seu dispositivo por voz.

Abra **Definições**, toque em **Acessibilidade** → **Interação e destreza** → **Voice Access** e, em seguida, toque no interruptor para ativar.

Atender e terminar chamadas

Altere o método para atender ou terminar chamadas.

Abra as **Definições**, toque em **Acessibilidade** → **Interação e destreza** → **Atender e terminar chamadas** e, em seguida, altere as definições.

Controlo de interação

Ative o modo de controlo de interação para restringir a reação do dispositivo a introduções enquanto utiliza as aplicações.

1 Abra **Definições** e toque em **Acessibilidade** → **Interação e destreza** → **Controlo de interação**.

2 Toque no interruptor **Atalho de controlo de interação** para o ativar.

3 Prima o botão lateral e o botão de aumentar volume em simultâneo enquanto utiliza uma aplicação.

4 Ajuste o tamanho da moldura ou desenhe uma linha em volta de uma área que pretende restringir.

5 Toque em **Concluído**.

O dispositivo exibe a área restringida. A área restringida não irá reagir quando tocar na mesma e os botões do dispositivo serão bloqueados. No entanto, pode desbloquear as funções do botão lateral, do botão de volume e do teclado no modo de controlo de interação.

Para desativar o modo de controlo de interação, prima o botão lateral e o botão de aumentar volume ao mesmo tempo.

Para configurar o dispositivo para bloquear o ecrã após desativar o modo de controlo de interação, abra **Definições**, toque em **Acessibilidade** → **Interação e destreza** → **Controlo de interação** e, em seguida, toque no interruptor **Ecrã bloqueado quando desativado** para ativar.

É hora de tomar medidas

Defina a quantidade de tempo para apresentar janelas pop-up que lhe pedem para realizar uma ação, tais como as notificações ou o controlador de volume.

Abra as **Definições**, toque em **Acessibilidade** → **Interação e destreza** → **É hora de tomar medidas** e, em seguida, selecione uma opção.

Atraso de tocar sem soltar

Configure o tempo de reconhecimento para tocar sem soltar o ecrã.

Abra **Definições**, toque em **Acessibilidade** → **Interação e destreza** → **Atraso de tocar sem soltar** → **Definir atraso tocar sem soltar**, e, em seguida, selecione uma opção.

Duração de toque

Defina durante quanto tempo tem de tocar no ecrã para que o dispositivo o reconheça como um toque.

Abra **Definições**, toque em **Acessibilidade** → **Interação e destreza** → **Duração de toque** → **Definir duração de toque** e, em seguida, defina a duração.

Ignorar toques repetidos

Defina o dispositivo para reconhecer apenas o primeiro toque numa duração definida quando tocar no ecrã repetidamente.

Abra **Definições**, toque em **Acessibilidade** → **Interação e destreza** → **Ignorar toques repetidos** → **Definir tempo para ignorar toques repetidos** e, em seguida, defina o tempo.

Ação de permanência

Defina o dispositivo para selecionar um item automaticamente ao colocar o ponteiro do rato sobre o item.

Abra as **Definições**, toque em **Acessibilidade** → **Interação e destreza** → **Ação de permanência** e, em seguida, toque no interruptor para o ativar.

Pode personalizar as definições ao selecionar opções.

Ações de canto

Atribua ações a serem ativadas quando move o ponteiro para um canto do ecrã.

Abra as **Definições**, toque em **Acessibilidade** → **Interação e destreza** → **Ações de canto** e, em seguida, toque no interruptor para o ativar. Em seguida, selecione uma opção em **Ações de canto** e selecione uma ação.

Teclas presas

Configure uma tecla modificadora do teclado externo, tais como as teclas Shift, Ctrl ou Alt, para que esta se mantenha premida. Esta funcionalidade permite utilizar atalhos do teclado sem ter de premir duas teclas ao mesmo tempo.

Abra **Definições**, toque em **Acessibilidade** → **Interação e destreza** e, em seguida, toque no interruptor **Teclas presas** para ativar.

Teclas lentas

Defina o tempo de reconhecimento para premir uma tecla no teclado externo.

Abra **Definições**, toque em **Acessibilidade** → **Interação e destreza** → **Teclas lentas**, toque no interruptor para ativar e, em seguida, defina a duração.

Teclas de ressalto

Defina o dispositivo para reconhecer apenas a primeira vez que prime uma tecla num período de tempo definido quando prime a mesma tecla repetidamente.

Abra **Definições**, toque em **Acessibilidade** → **Interação e destreza** → **Teclas de ressalto**, toque no interruptor para ativar e, em seguida, defina a duração.

Teclas do rato

Utilize o teclado ligado como rato.

Abra **Definições**, toque em **Acessibilidade** → **Interação e destreza** e, em seguida, toque no interruptor **Teclas do rato** para ativar.

Atalhos de acessibilidade

Defina para abrir diretamente as funcionalidades de acessibilidade.

Abra as **Definições** e toque em **Acessibilidade** → **Atalhos de acessibilidade**. Toque no **Botão Acessibilidade** → **Selecionar ações** ou selecione **Botões do Painel instantâneo**, **Botões lateral e aumentar volume** ou **Botões aumentar e diminuir volume** e, de seguida, assinale as funcionalidades de acessibilidade que pretende usar.

Aplicações instaladas

Consulte os serviços de acessibilidade instalados no dispositivo.

Abra **Definições** e toque em **Acessibilidade** → **Aplicações instaladas**.

Resolução de problemas

Antes de contactar um Centro de Assistência Samsung ou um centro de assistência autorizado, experimente as seguintes soluções. Algumas situações podem não se aplicar ao seu dispositivo.

Também pode utilizar o Samsung Members para resolver qualquer problema com que se depara ao utilizar o dispositivo.

Quando ligar o dispositivo ou enquanto estiver a utilizar o mesmo, o dispositivo pedirá que introduza um dos seguintes códigos:

- Palavra-passe: quando a funcionalidade de bloqueio do dispositivo está ativada, tem de introduzir a palavra-passe que definiu para o dispositivo.
- PIN: quando utilizar o dispositivo pela primeira vez ou quando a solicitação do código PIN estiver ativada, tem de introduzir o PIN fornecido com o cartão Nano-SIM. Pode desativar esta funcionalidade no menu de Bloqueio do cartão SIM.
- PUK: o seu cartão Nano-SIM está bloqueado, normalmente como resultado da introdução incorreta do PIN várias vezes. Tem de introduzir o PUK fornecido pela operadora.
- PIN2: quando acede a um menu que requeira o PIN2, tem de introduzir o PIN2 fornecido com o seu cartão Nano-SIM. Para obter mais informações, contacte a sua operadora.

O dispositivo exibe uma mensagem de erro da rede ou do serviço

- Se estiver situado em zonas com sinais fracos ou receção fraca, poderá perder a ligação à rede móvel. Desloque-se para outra área e tente novamente. Enquanto se move, podem surgir mensagens de erro, repetidamente.
- Não pode aceder a determinadas opções sem uma subscrição. Para obter mais informações, contacte a sua operadora.

O dispositivo não liga

Quando a bateria estiver totalmente descarregada, o dispositivo não irá ligar. Carregue totalmente a bateria antes de ligar o dispositivo.

O reconhecimento tátil está lento ou não funciona corretamente

- O reconhecimento tátil poderá não funcionar corretamente nas seguintes situações:
 - Se ligar um protetor de ecrã ou acessórios opcionais ao ecrã
 - Se estiver a utilizar luvas, se as suas mãos não estiverem limpas enquanto tocar no ecrã ou se tocar no ecrã com objetos afiados ou com as unhas
 - Em condições de humidade ou quando em contacto com água
- Reinicie o dispositivo para limpar quaisquer erros temporários do software.
- Certifique-se de que o software do dispositivo está atualizado para a última versão.
- Se o ecrã estiver riscado ou danificado, visite um Centro de Assistência Samsung ou um centro de assistência autorizado.

O dispositivo bloqueia ou sofre um problema fatal

Tente as soluções a seguir. Se o problema continuar, contacte um Centro de Assistência Samsung ou um centro de assistência autorizado.

Reiniciar o dispositivo

Se o seu dispositivo deixar de responder ou desligar, pode ter de fechar as aplicações e desligar o dispositivo e ligá-lo novamente.

Reinício forçado

Se o dispositivo bloquear ou deixar de responder, prima sem soltar o botão lateral e, ao mesmo tempo, o botão de diminuir o volume durante mais de 7 segundos de modo a reiniciá-lo.

Reiniciar o dispositivo

Se estes métodos não resolverem o problema, realize uma reposição de dados de fábrica.

Abra **Definições** e toque em **Gestão geral** → **Repór** → **Reposição de dados de fábrica** → **Repór** → **Apagar tudo**. Antes de repor os valores de fábrica, lembre-se de que deve efetuar uma cópia de segurança de todos os dados importantes armazenados no seu dispositivo.

Não é possível efetuar chamadas

- Certifique-se de que acedeu à rede móvel certa.
- Certifique-se de que não definiu o barramento de chamadas para o número de telefone que pretende marcar.
- Certifique-se de que não definiu o barramento de chamadas para o número de telefone da chamada a receber.

As outras pessoas não conseguem ouvir a sua voz durante uma chamada

- Certifique-se de que não está a tapar o microfone integrado.
- Certifique-se de que o microfone está perto da sua boca.
- Se estiver a utilizar auriculares, confirme que estão ligados corretamente.

O som faz eco durante a chamada

Ajuste o volume premindo o botão de volume ou desloque-se para outro local.

Uma rede móvel ou a Internet são desligadas com frequência ou a qualidade do áudio é má

- Certifique-se de que não está a bloquear a antena Interna do dispositivo.
- Se estiver situado em zonas com sinais fracos ou receção fraca, poderá perder a ligação à rede móvel. Podem ocorrer problemas de conectividade devido a problemas na estação de base da operadora. Desloque-se para outra área e tente novamente.
- Quando utiliza o dispositivo enquanto se desloca, os serviços de redes sem fios podem ser desativados devido a problemas de rede da operadora.

A bateria não carrega corretamente (Para carregadores aprovados pela Samsung)

- Certifique-se que o carregador está ligado corretamente.
- Visite um Centro de Assistência Samsung ou um centro de assistência autorizado para substituir a bateria. Traga o carregador e o cabo USB que utiliza para que a assistência técnica consiga ser-lhe mais útil. Se o carregamento sem fios não estiver a funcionar, traga também o carregador sem fios.

A bateria descarrega mais rapidamente do que quando a comprei

- Quando expõe o dispositivo ou a bateria a temperaturas muito frias ou muito quentes, a carga útil poderá ser reduzida.
- O consumo da bateria irá aumentar quando utiliza determinadas funcionalidades ou aplicações, tais como o GPS, jogos ou a Internet.
- A bateria é um consumível e ao longo do tempo a carga útil irá diminuindo.

Aparecem mensagens de erro ao abrir a câmara

O dispositivo tem de ter bateria e armazenamento disponíveis suficientes para poder utilizar a aplicação da câmara. Se aparecerem mensagens de erro ao abrir a câmara, experimente o seguinte:

- Carregue a bateria.
- Liberte espaço de armazenamento, transferindo ficheiros para um computador ou eliminando ficheiros do dispositivo.
- Reinicie o dispositivo.

Se ainda tiver problemas com a aplicação da câmara depois de experimentar estas sugestões, contacte um Centro de Assistência Samsung ou um centro de assistência autorizado.

A qualidade da fotografia é inferior à da pré-visualização

- A qualidade das suas fotografias pode variar, dependendo do ambiente e das técnicas de fotografia utilizadas.
- Se fotografar em locais escuros, à noite, ou dentro de casa, pode surgir ruído visual nas imagens ou estas poderão ficar desfocadas.

Aparecem mensagens de erro ao abrir ficheiros de multimédia

Se receber mensagens de erro ou os ficheiros multimédia não forem reproduzidos ao abri-los no seu dispositivo, tente o seguinte:

- Liberte espaço de armazenamento, transferindo ficheiros para um computador ou eliminando ficheiros do dispositivo.
- Certifique-se de que o ficheiro de música não está protegido por direitos DRM (Digital Rights Management). Se o ficheiro estiver protegido por DRM, certifique-se de que possui a licença apropriada ou chave para reproduzir o ficheiro.

- Certifique-se de que os formatos de ficheiro são suportados pelo dispositivo. Se um formato de ficheiro não for suportado, tal como DivX ou AC3, instale uma aplicação que o suporte. Para verificar os formatos de ficheiro compatíveis com o seu dispositivo, visite o site da Samsung.
- O seu dispositivo é compatível com fotografias e vídeos capturados pelo dispositivo. As fotografias e vídeos capturados por outros dispositivos podem não funcionar corretamente.
- O seu dispositivo é compatível com ficheiros de multimédia que sejam autorizados pela operadora ou por fornecedores de serviços adicionais. Alguns conteúdos que circulam na Internet, tais como tons de toque, vídeos ou fundos de ecrã, poderão não funcionar corretamente.

O Bluetooth não funciona bem

Se não for localizado outro dispositivo Bluetooth ou se existirem problemas de ligação ou mau desempenho, experimente o seguinte:

- Certifique-se de que o dispositivo com o qual pretende ligar está pronto a ser digitalizado ou ligado.
- Certifique-se de que o seu telemóvel e o outro dispositivo Bluetooth se encontram dentro da área máxima de deteção Bluetooth (10 m).
- No telemóvel, abra **Definições**, toque em **Ligações** e toque no interruptor **Bluetooth** para voltar a ativar.
- No telemóvel, abra **Definições**, toque em **Gestão geral** → **Repor** → **Repor definições de Wi-Fi e Bluetooth** → **Repor definições** para repor as definições de rede. Poderá perder a informação registada ao realizar a reposição.

Se estas sugestões não resolverem o problema, contacte um Centro de Assistência Samsung ou um centro de assistência autorizado.

Não é possível fazer uma ligação quando o dispositivo está ligado a um computador

- Certifique-se que o cabo USB que está a utilizar é compatível com o seu dispositivo.
- Certifique-se de que possui os controladores apropriados instalados e atualizados no seu computador.

O dispositivo não consegue encontrar a sua localização atual

Os sinais de GPS podem estar obstruídos em alguns locais, tal como dentro de casa. Defina o dispositivo para utilizar o Wi-Fi ou a rede móvel para encontrar a sua localização atual nestas condições.

Os dados guardados no dispositivo foram perdidos

Crie sempre cópias de segurança dos seus dados mais importantes guardados no dispositivo. De outro modo, não poderá restaurar os dados se estiverem danificados ou se os perder. A Samsung não se responsabiliza pela perda de dados armazenados no dispositivo.

Existe um pequeno orifício no rebordo do dispositivo

- Este orifício é necessário durante o processo de fabrico e poderá ocorrer um ligeiro desgaste ou vibração das peças.
- Com o tempo, a fricção entre as peças pode causar um ligeiro alargamento deste orifício.

Não existe espaço suficiente no armazenamento do dispositivo

Apague dados não necessários, tal como a cache, utilizando a funcionalidade de manutenção do dispositivo ou apague manualmente aplicações ou ficheiros não utilizados para libertar espaço de armazenamento.

O botão Início não aparece

A barra de navegação que contém o botão Início poderá desaparecer durante a utilização de determinadas aplicações ou funcionalidades. Para aceder à barra de navegação, arraste para cima desde o fundo do ecrã.

Poderá ouvir um som de chocalho ao agitar o dispositivo

Em dispositivos com a funcionalidade Estabilização ótica de imagem (Optical Image Stabilisation, OIS) ou Foco automático (Auto Focus, AF) nas respetivas câmaras, este som pode ocorrer à medida que os componentes internos relacionados entram em contacto. É um normal, devido às características do dispositivo.

Retirar a bateria

- Para remover a bateria, contacte um centro de assistência autorizado. Para obter instruções sobre a remoção da bateria, visite www.samsung.com/global/ecodesign_energy
- Para sua segurança, **não tente remover** a bateria. Se a bateria não for removida corretamente, poderá danificá-la e ao dispositivo, causar ferimentos em si e tornar o dispositivo pouco seguro.
- A Samsung não se responsabiliza por quaisquer danos ou perdas (seja por contrato ou dano, incluindo negligência) que podem surgir pelo facto de não seguir à risca estes avisos e instruções, além de morte ou ferimentos pessoais causados por negligência da Samsung.

Copyright

Copyright © 2026 Samsung Electronics Co., Ltd.

Este guia está protegido pelas leis internacionais de copyright.

Nenhuma parte deste guia pode ser reproduzida, traduzida ou transmitida de maneira alguma, nem por nenhum meio, eletrônico ou mecânico, incluindo fotocópia, gravação ou armazenamento em qualquer sistema de obtenção e armazenamento de informação.

Marcas Registadas

- Samsung e o logótipo Samsung são marcas registadas da Samsung Electronics Co., Ltd.
- Bluetooth® é uma marca registada da Bluetooth SIG, Inc. por todo o mundo.
- Wi-Fi®, Wi-Fi Direct™, Wi-Fi CERTIFIED™ e o logótipo Wi-Fi são marcas registadas da Wi-Fi Alliance.
- Fabricado sob licença da Dolby Laboratories. Dolby, Dolby Atmos e o símbolo duplo D são marcas da Dolby Laboratories.
- Todas as outras marcas registadas e copyrights são propriedade dos seus respetivos proprietários.