

SAMSUNG

UPORABNIŠKI VODNIK

SM-S942B/DS
SM-S947B/DS
SM-S948B/DS

Slovenian. 02/2026. Rev.1.0

www.samsung.com

Vsebina

Uvod

- 5 Postavitev naprave in funkcije
- 13 Polnjenje baterije
- 18 Kartica nano-SIM in eSIM
- 21 Vklop in izklop naprave
- 22 Prvotna nastavitev
- 22 Uporaba omrežij
- 22 Samsung account
- 23 Prenos podatkov iz prejšnje naprave (Smart Switch)
- 24 Razumevanje zaslona
- 31 Obvestilna plošča
- 32 Plošča s hitrimi nastavitvami
- 34 Zajem zaslona in posnetek zaslona
- 36 Vnašanje besedila
- 38 Izvlečenje besedila

Aplikacije in funkcije

- 39 Namestitev ali odstranitev aplikacij
- 40 Galaxy AI
- 50 Pisalo S Pen (Galaxy S26 Ultra)
- 57 Telefon
- 61 Stiki
- 64 Fotoaparati
- 79 Galerija
- 84 Bixby
- 85 Več oken (Uporaba več aplikacij hkrati)

- 86 Samsung Internet
- 87 Samsung Wallet
- 89 Samsung Health
- 89 Samsung Notes
- 93 Samsung Members
- 93 Samsung Kids
- 94 Samsung Global Goals
- 94 Samsung TV Plus
- 94 Samsung Find
- 95 Samsung Shop
- 95 Novice Samsung
- 96 Galaxy Store
- 97 Galaxy Wearable
- 97 PENUP (Galaxy S26 Ultra)
- 98 Koledar
- 98 Reminder
- 99 Snemalnik zvoka
- 100 Moje datoteke (preverjanje in upravljanje datotek)
- 100 Ura
- 100 Kalkulator
- 101 Vreme
- 102 Gaming Hub
- 103 Game Booster (konfiguracija igralnega okolja)
- 105 SmartThings
- 106 Skupna raba vsebine
- 107 Music Share

108	Smart View (zrcaljenje na televizijski zaslon)	131	Domači zaslon
109	Samsung DeX	132	Zaklenjen zaslon in AOD
111	Aplikacije Google	133	Razširjeno odklepanje
		133	Always On Display (Prikaz informacij, ko je zaslon izklopljen)
		134	Varnost in zasebnost
		135	Prepoznavanje obraza
		137	Prepoznavanje prstnih odtisov
		139	Varno omrežje Wi-Fi
		140	Varna mapa
		143	Samsung Pass
		144	Lokacija
		145	Varnost in nujni primeri
		146	Računi in varnostno kopiranje
		146	Samsung Cloud
		147	Googlove storitve
		148	Napredne funkcije
		149	Gibi in poteze
		150	Video učinki
		150	Galaxy Avatar
		151	Dual Messenger
		152	Digitalno dobro počutje in starševski nadzor
		152	Skrb za napravo
		153	Aplikacije
		154	Splošno upravljanje
		155	Dostopnost
		155	Posodobitev programske opreme
		156	O telefonu
Nastavitve			
112	Uvod		
112	Prijavite se v Galaxy		
112	Povezave		
114	Wi-Fi		
115	Bluetooth		
117	NFC in brezstična plačila		
118	Varčevanje s podatki		
118	Dovolj. omrežja za vse aplikacije		
118	Mobilna dostopna točka		
119	Več nastavitev povezave		
121	Povezane naprave		
122	Galaxy AI		
122	Načini in rutine		
122	Uporaba načinov		
123	Uporaba rutin		
124	Zvoki in vibriranje		
125	Kakovost zvoka in učinki		
125	Ločen zvok aplikacije		
126	Obvestila		
126	Zaslon		
128	Gladkost gibanja		
128	Zamenjava načina zaslona ali prilagoditev barve zaslona		
129	Baterija		
130	Ozadje in slog		
131	Teme		

Obvestila za uporabo

- 157 Previdnostni ukrepi za uporabo naprave
- 160 Opombe za vsebino paketa in dodatno opremo
- 161 Zadrževanje vode in odpornost na prah
- 162 Primeri pregrevanja naprave in rešitve
- 165 Kako najti informacije o porabi energije v stanju pripravljenosti za ta izdelek

Dodatek

- 166 Dostopnost
- 181 Odpravljanje težav
- 187 Odstranjevanje baterije

Uvod

Postavitev naprave in funkcije

► Galaxy S26 Ultra:

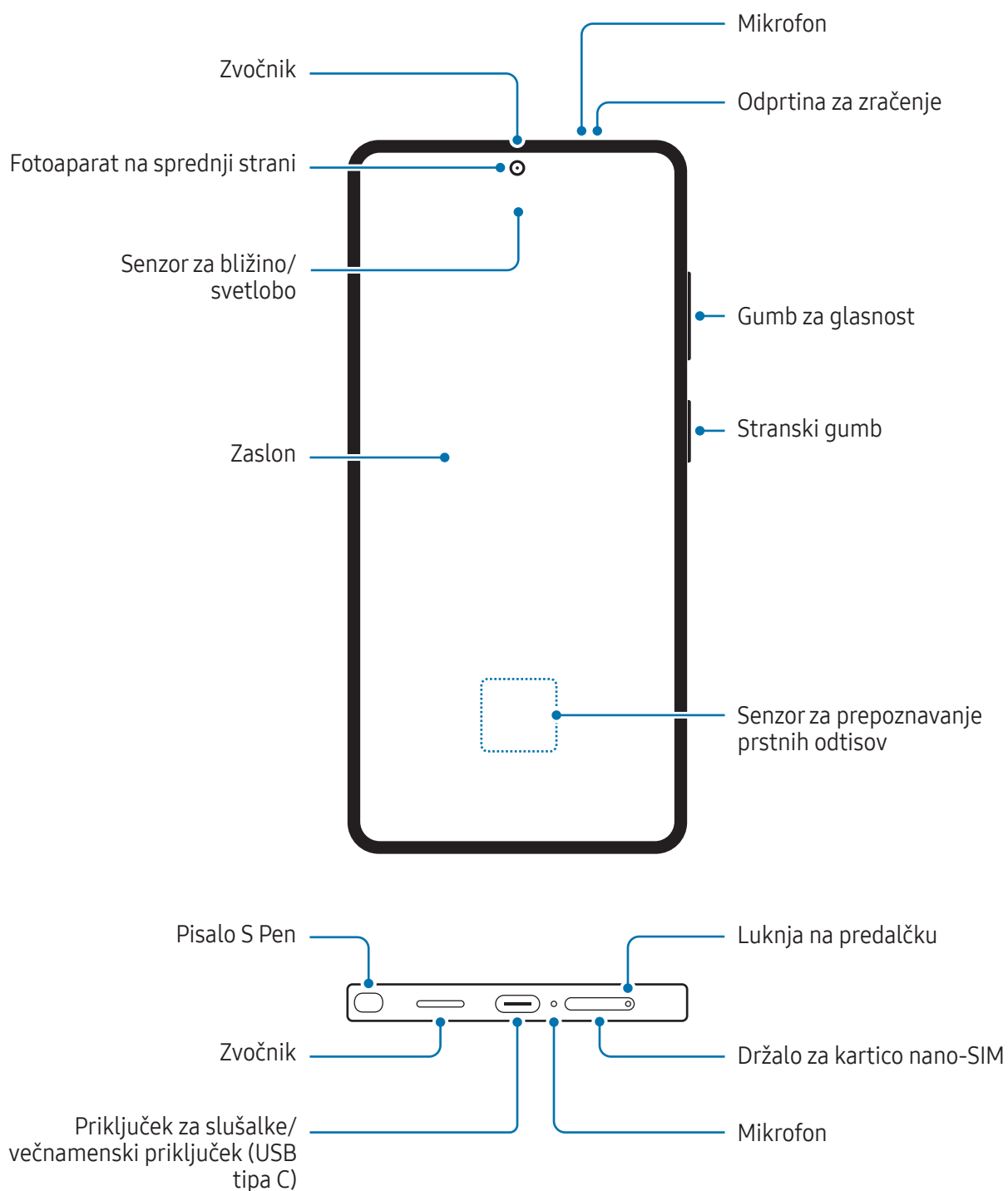

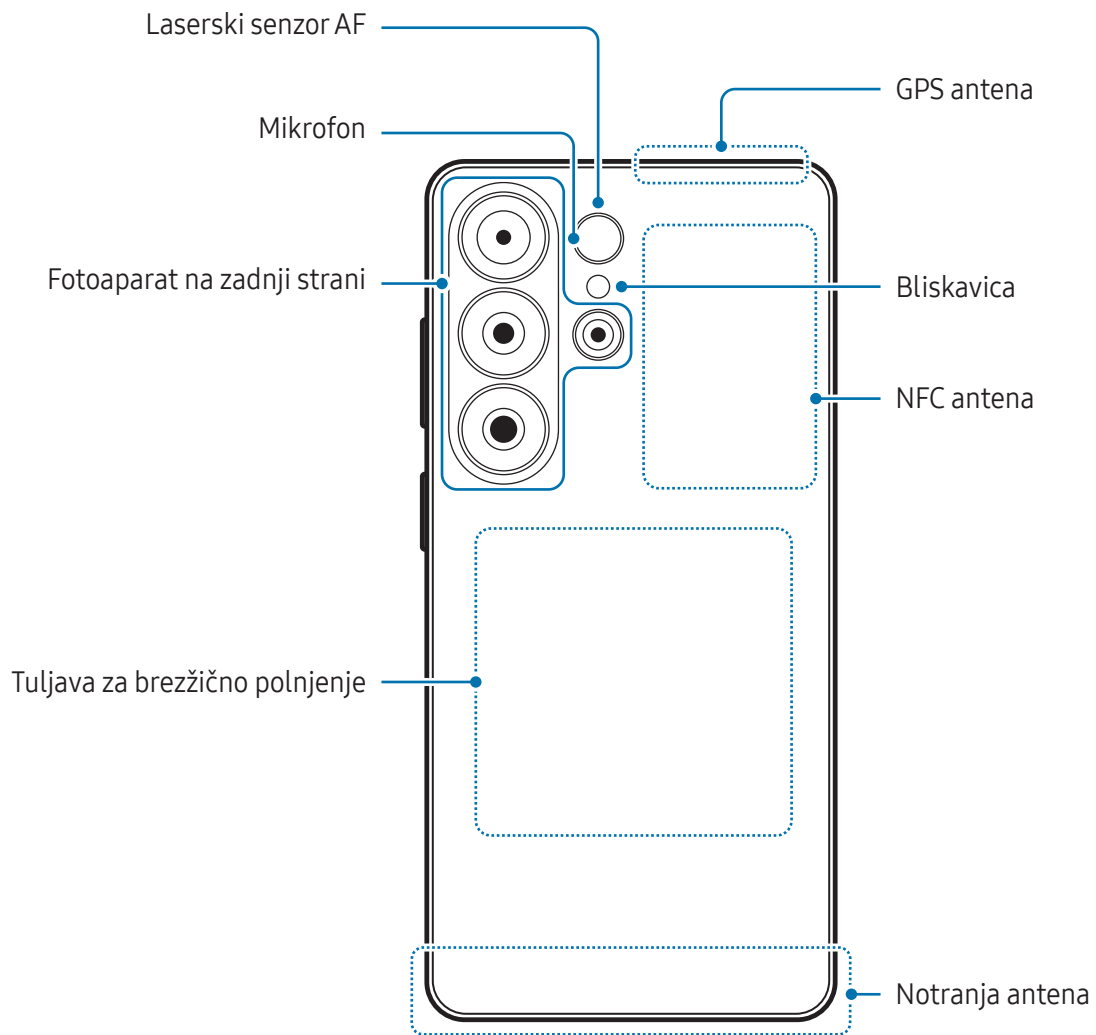

► Galaxy S26+:

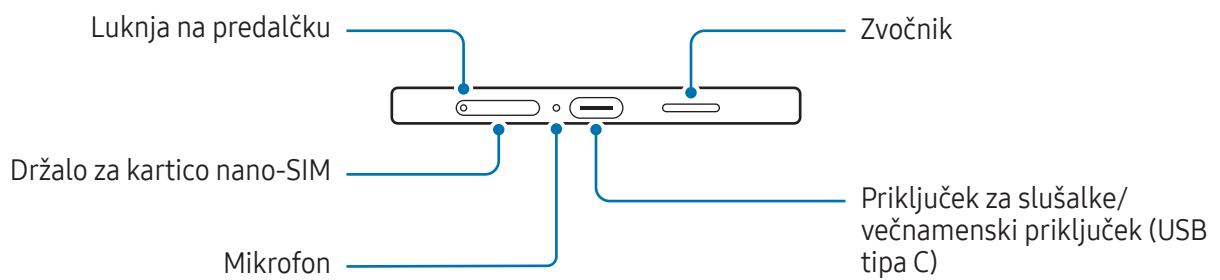
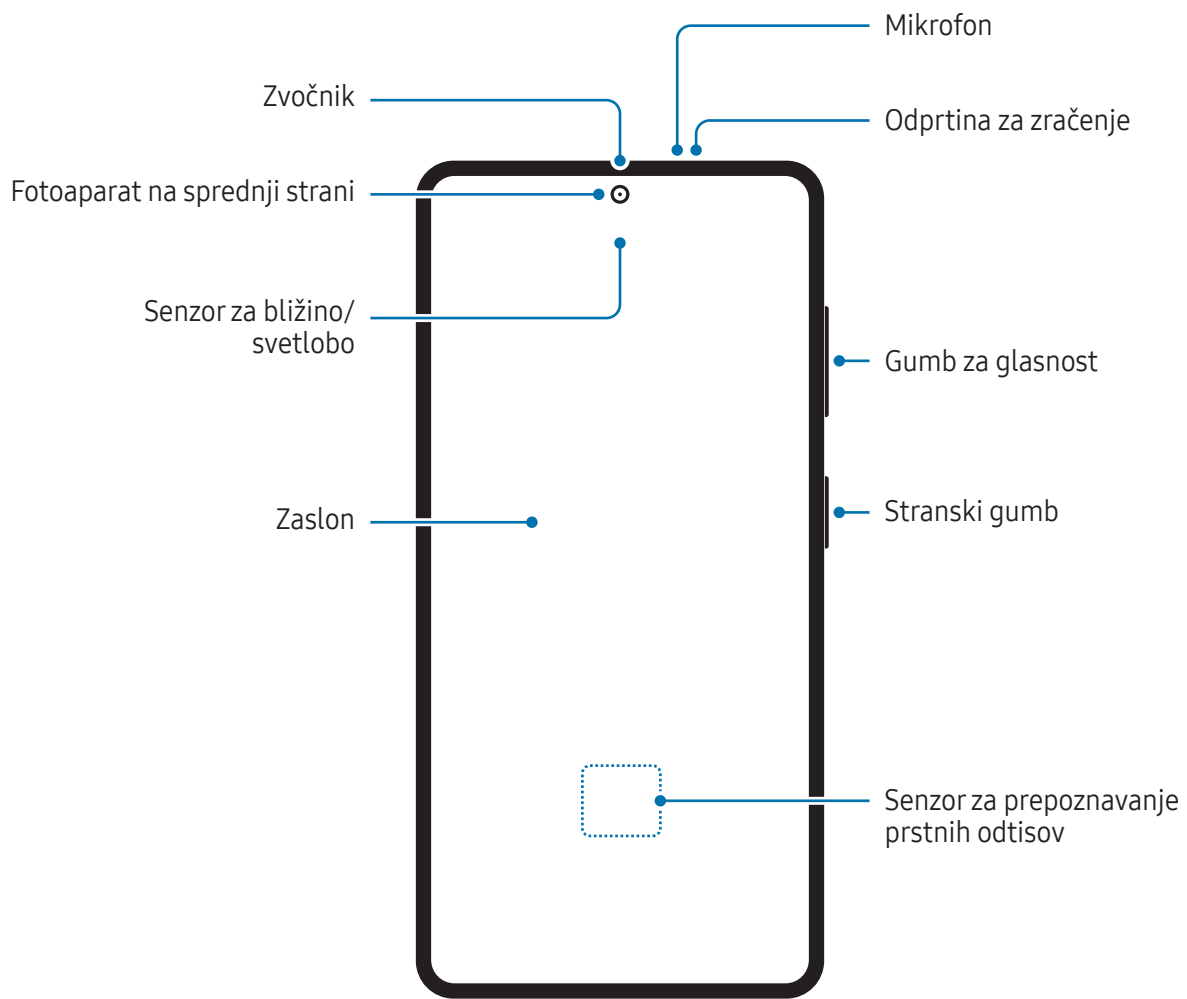

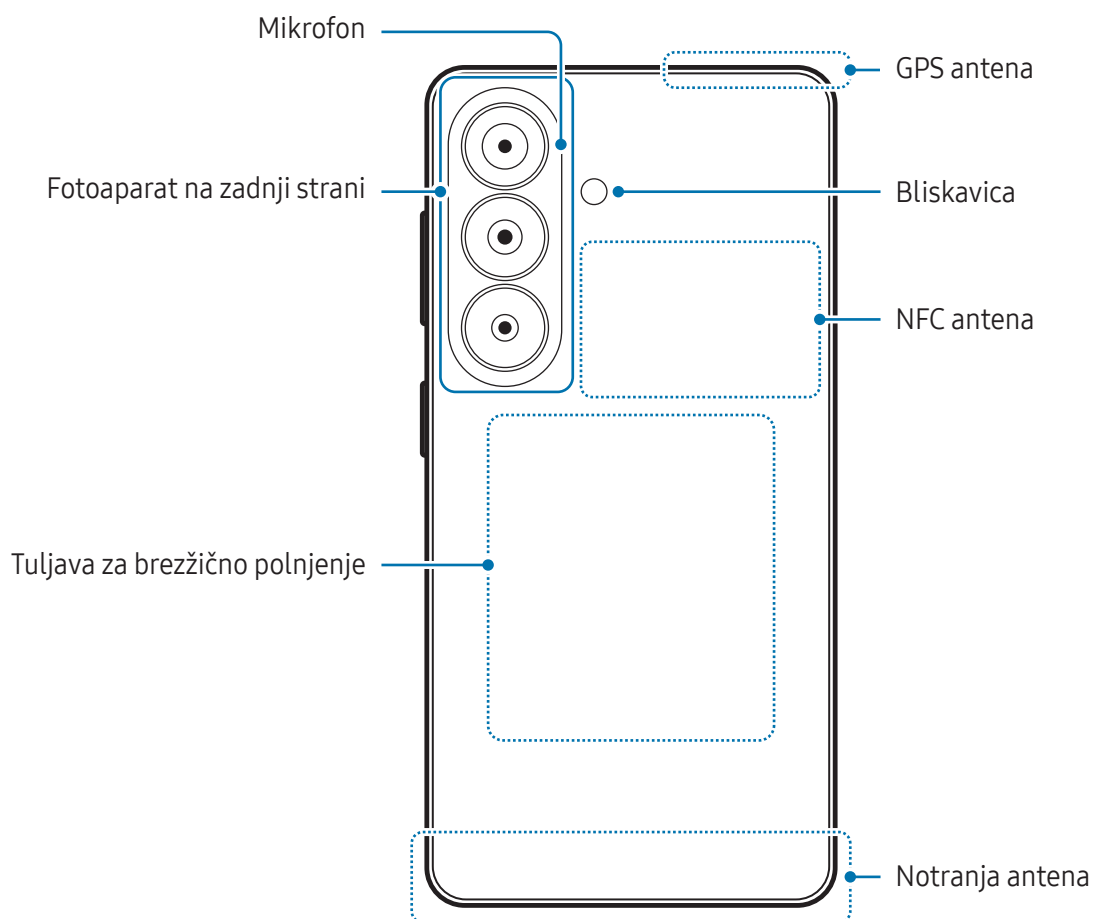

► Galaxy S26:

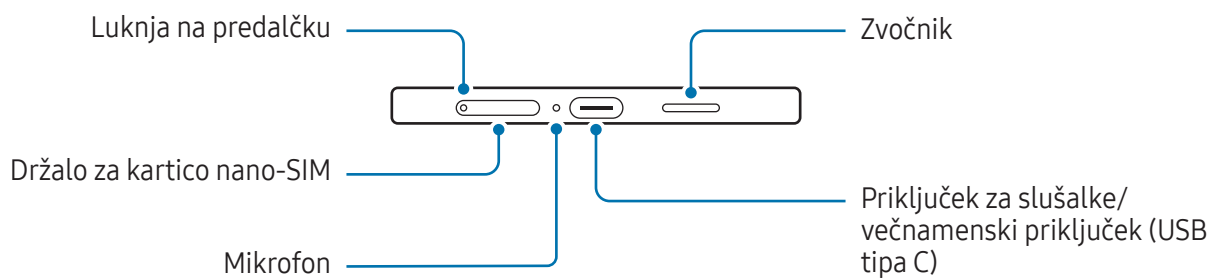
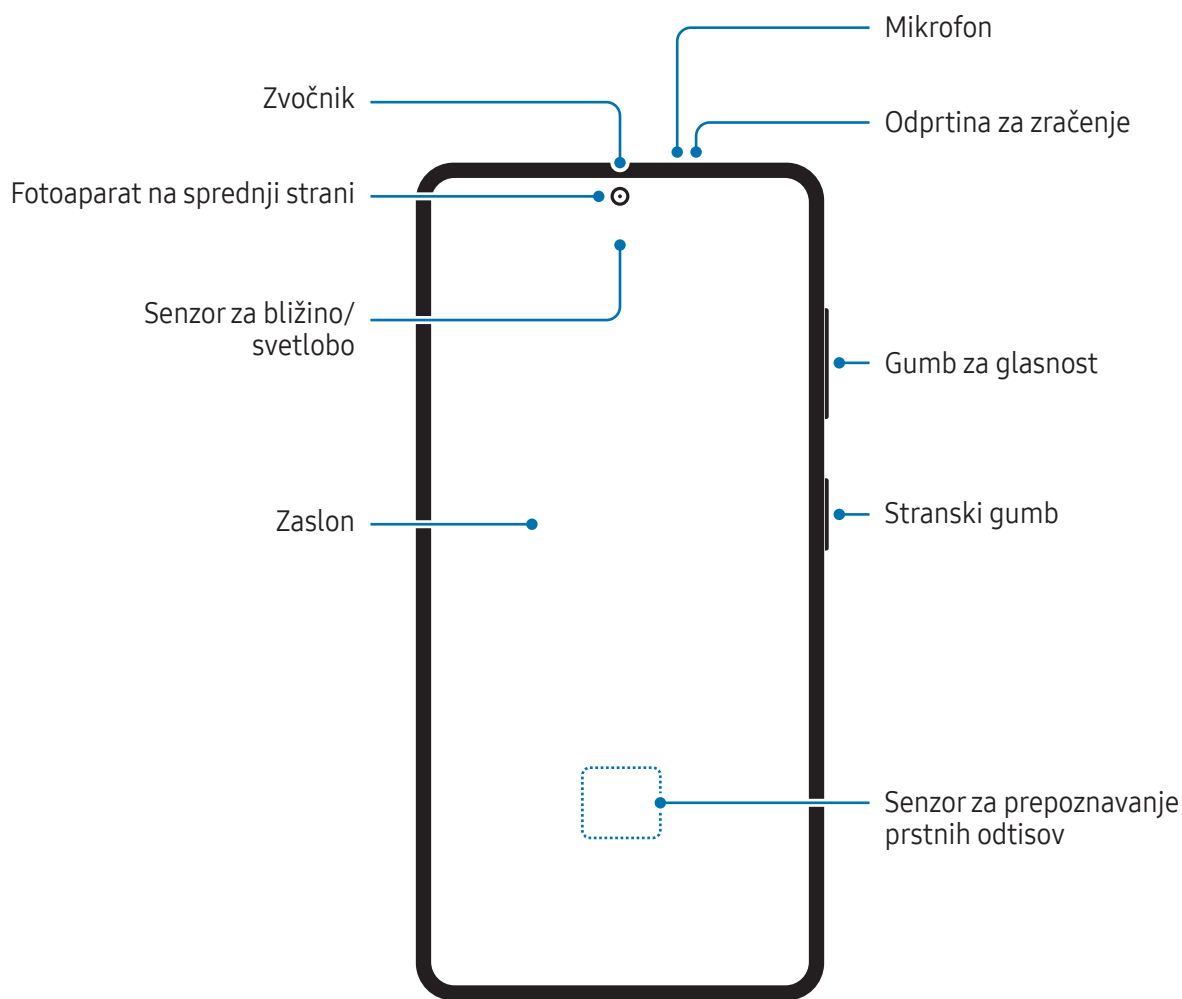

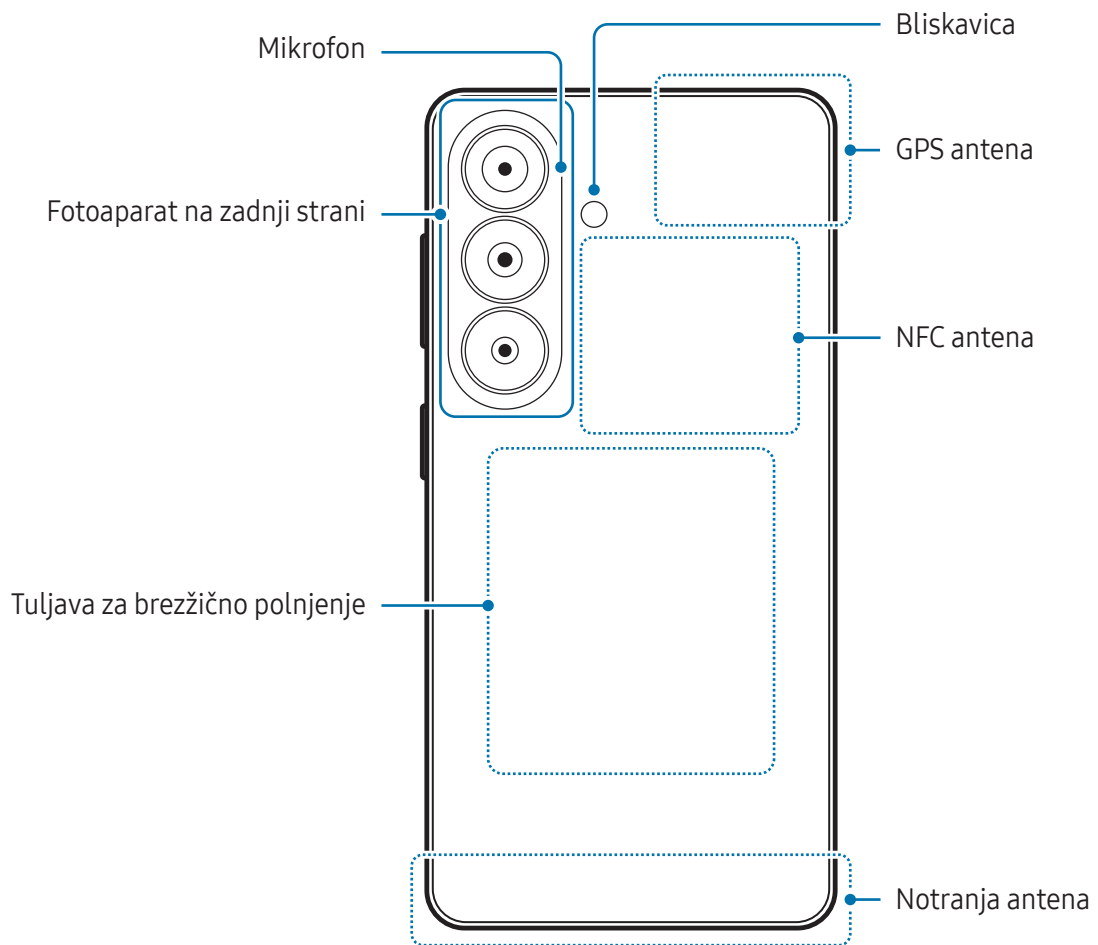



- Pri uporabi zvočnikov, na primer za predvajanje predstavnostnih datotek ali uporabo telefonskega zvočnika, ne držite naprave blizu ušes.
- Bodite previdni, da objektiv fotoaparata ne izpostavite močnemu svetlobnemu viru, kot je neposredna sončna svetloba ali laser. Če je objektiv fotoaparata izpostavljen viru močne svetlobe, kot je neposredna sončna svetloba, lahko s tem poškodujete slikovni senzor kamere. Poškodovanega slikovnega senzorja ni moč popraviti in bo povzročil pike na slikah.
- Naprave ne uporabljajte, če so katerikoli deli zlomljeni ali poškodovani, na primer steklo ali akrilno ohišje, saj lahko pride do poškodb. Uporabite šele, ko jo popravijo v servisnem centru Samsung ali pooblaščenem servisnem centru.
- Če v mikrofona, zvočnik ali sprejemnik pride prah ali tujki, oziroma če so ti deli prekriti, se lahko zvok naprave utiša ali pa določene funkcije morda ne bodo delovale. Če poskušate prah ali tujke odstraniti z ostrim predmetom, lahko poškodujete napravo in negativno vplivate na njen videz.



- V naslednjih primerih lahko pride do težav s povezovanjem in praznjenja baterije:
 - če na območje antene naprave pritrdite kovinske nalepke,
 - če na napravo pritrdite pokrov, ki vsebuje kovino,
 - če območje antene naprave prekrijete z rokami ali drugimi predmeti med uporabo določenih funkcij, kot so klici ali mobilna podatkovna povezava.
- Če je odprtina za zračenje prekrita z dodatno opremo, na primer z zaščitno folijo ali nalepko, se lahko med klici ali predvajanjem medijev pojavijo neželeni zvoki.
- Ne prekrijte območja senzorja za bližino/svetlobo z dodatki, kot so nalepke ali pokrov. To lahko povzroči okvaro senzorja.
- Zaradi delovanja tipala za bližino lahko luč na vrhu naprave med klici utripa.

Trde tipke

Tipka	Funkcija
Stranski gumb	<ul style="list-style-type: none"> • Ko je naprava izklopljena, pritisnite in zadržite za vklop. • Pritisnite za zasuk ali zaklep zaslona. • Pritisnite dvakrat ali pritisnite in zadržite za odpiranje nastavljene aplikacije ali funkcije.
Stranski gumb + gumb za zmanjšanje glasnosti	<ul style="list-style-type: none"> • Pritisnite hkrati za zajem posnetka zaslona. • Hkrati pritisnite in zadržite, da izklopite napravo.

Nastavitev stranskega gumba

Izberite aplikacijo ali funkcijo, ki jo želite zagnati z dvakratnim pritiskom stranskega gumba ali pritiskom in držanjem stranskega gumba.

Odprite **Nastavitve**, pritisnite **Napredne funkcije** → **Stranski gumb** in izberite želeno možnost.

Izbirne tipke

Ko vklopite zaslon, se na dnu zaslona prikažejo izbirne tipke. Za več informacij glejte [Navigacijska vrstica \(izbirne tipke\)](#).

Polnjenje baterije

Baterijo napolnite pred prvo uporabo oz. v primeru, ko je dlje časa niste uporabljali.

Polnjenje s kablom

Kabel USB priključite na napajalnik USB in nato priključite kabel na večnamenski priključek naprave, da napolnite baterijo. Ko je baterija v celoti napolnjena, odklopite napajalnik z naprave.

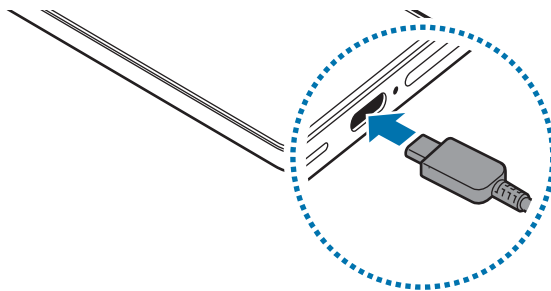

Brezžično polnjenje

Naprava ima vdelano tuljavo za brezžično polnjenje. Baterijo lahko napolnite z uporabo brezžičnega napajalnika (na voljo posebej).

Zadnjo stran naprave položite na sredino brezžičnega napajalnika, da napolnite baterijo. Ko je baterija v celoti napolnjena, odklopite napravo z brezžičnega napajalnika.

Na plošči z obvestili se prikaže predviden čas polnjenja. Dejanski čas polnjenja predvideva, da naprava ni v uporabi, in se lahko razlikuje glede na pogoje polnjenja. Brezžično polnjenje morda ne bo delovalo nemoteno, odvisno od vrste dodatka ali pokrova. Za stabilno brezžično polnjenje je priporočljivo ločiti pokrov ali dodatek in napravo.



Previdnostni ukrepi za brezžično polnjenje

Če ne sledite previdnostnim ukrepom, se naprava ne bo ustrezno polnila ali se lahko pregreje, oziroma se lahko naprava in kartice poškodujejo.

- Naprave ne postavljajte na brezžični napajalnik s kreditno kartico ali z radiofrekvenčno identifikacijsko (RFID) kartico (kot sta kartica za prevoz ali kartica za vrata) postavljeno med hrbtno stranjo naprave in pokrovom naprave.
- Naprave ne postavljajte na brezžični napajalnik, ko so prevodni materiali, kot so kovinski predmeti in magneti, nameščeni med napravo in brezžičnim napajalnikom.



- Če uporabljate brezžični napajalnik v prostoru s slabimi omrežnimi signali, boste morda izgubili omrežno povezavo.
- Uporaba brezžičnega napajalnika, ki ga je odobrilo podjetje Samsung, je priporočljiva. Uporaba drugih brezžičnih napajalnikov lahko povzroči nepravilno polnjenje.

Hitro polnjenje

Uporabite super hitri napajalnik ali hitri napajalnik. Če želite uporabiti funkcijo hitrega brezžičnega polnjenja, uporabite napajalnik in komponente, ki podpirajo to funkcijo.

Stanje povezanosti napajalnika lahko preverite tako, da odprete **Nastavitve** in pritisnete **Baterija**.



- Če hitro polnjenje ne deluje, odprite **Nastavitve**, pritisnite **Baterija** → **Nastavitve polnjenja** in nato preverite, ali je zelena funkcija vklopljena. Preverite tudi, ali sta kabel USB in napajalnik USB pravilno povezana.
- Baterijo lahko napolnite hitreje, če sta naprava ali njen zaslon izklopljena.
- Če ima brezžični napajalnik notranji ventilator, lahko ventilator med hitrim brezžičnim napajanjem nekoliko šumi. Dodajte rutino in nastavite funkcijo hitrega brezžičnega polnjenja, da se ob danem času samodejno izklopi, z uporabo **Rutine**. Ko se funkcija hitrega brezžičnega polnjenja izklopi, se zmanjšata hrup ventilatorja napajalnika in indikatorska lučka.

Brezžična skupna raba energije

Baterijo telefona lahko uporabite za polnjenje druge naprave. Drugo napravo lahko polnite tudi med polnjenjem vašega telefona. Odvisno od vrste uporabljene dodatne opreme ali pokrova, funkcija brezžične skupne rabe energije morda ne bo pravilno delovala. Priporočljivo je, da pred uporabo te funkcije odstranite vso uporabljeno dodatno opremo in pokrov.

- 1 Odprite **Nastavitve**, pritisnite **Baterija** → **Brezžična skupna raba energije** in nato pritisnite stikalo, da ga vklopite.
- 2 Drugo napravo položite na vaš telefon, tako da sta obrnjena z zadnjima stranema drug proti drugemu.
- 3 Po končanem polnjenju odklopite drugo napravo z vašega telefona.



Med skupno rabo energije ne uporabljajte slušalk. To lahko vpliva na naprave v bližini.



- Mesto tuljave za brezžično polnjenje se lahko razlikuje glede na napravo. Prilagodite naprave tako, da se tuljave za polnjenje pravilno povežejo.
- Med skupno rabo energije nekatere funkcije niso na voljo.
- S to funkcijo lahko polnite samo naprave, ki podpirajo funkcijo brezžičnega polnjenja. Nekaterih naprav morda ne bo mogoče polniti. Za ogled naprav, ki podpirajo funkcijo brezžične skupne rabe energije, obiščite spletno mesto Samsung.
- Da bo polnjenje pravilno, med polnjenjem ne premikajte in ne uporabljajte naprav.
- Druga naprava bo morda med polnjenjem prejela manj energije od količine energije, ki jo deli vaš telefon.
- Če drugo napravo polnite med polnjenjem svojega telefona, se lahko hitrost polnjenja zmanjša ali pa se naprava ne bo pravilno napolnila, odvisno od vrste napajalnika.
- Hitrost ali učinkovitost polnjenja se lahko razlikuje glede na stanje telefona ali okolico.

Nastavitev omejitve za skupno rabo energije

Napravo lahko nastavite tako, da ustavi skupno rabo energije, ko preostala raven napolnjenosti baterije pade pod določeno raven.



Odprite **Nastavitve**, pritisnite **Baterija** → **Brezžična skupna raba energije** → **Omejitev baterije**, in nato nastavite omejitev.

Zmanjševanje porabe energije baterije

Naprava ponuja različne možnosti, ki pomagajo zmanjšati porabo energije baterije.

- Optimizirajte napravo s funkcijo nege naprave.
- Kadar naprave ne uporabljate, izklopite zaslon s pritiskom stranskega gumba.
- Vključite način varčevanja z energijo.
- Zaprite nepotrebne aplikacije.
- Ko je ne uporabljate, izklopite funkcijo Bluetooth.
- Izklopite samodejno sinhronizacijo aplikacij, ki jih je treba sinhronizirati.
- Zmanjšajte čas osvetlitve zaslona.
- Zmanjšajte osvetlitev zaslona.

Nasveti in previdnostni ukrepi pri polnjenju baterije

-  • Uporabljajte samo baterijo, ki jo je odobrilo podjetje Samsung in ki je bila izdelana posebej za vašo napravo. Uporaba nezdržljivih baterij lahko povzroči hude telesne poškodbe ali okvaro naprave.
- Uporaba napajalnikov in kablov, ki jih je odobrilo podjetje Samsung in ki so bili izdelani posebej za vašo napravo, je priporočljiva. Uporaba nezdržljivih napajalnikov ali kablov lahko povzroči poškodbe ali poškodbe naprave.
-  • Nepravilna priključitev napajalnika lahko povzroči resne poškodbe naprave. Garancija ne krije škode, ki nastane zaradi napačne uporabe.
- Uporaba kabla USB tipa C, ki je priložen napravi, je priporočljiva. Uporaba kabla mikro USB lahko napravo poškoduje.
- Če polnite napravo, medtem ko je večnamenski priključek moker, lahko zaradi tega poškodujete napravo. Temeljito posušite večnamenski priključek, preden napolnite napravo.



- Če želite privarčevati z energijo, odklopite napajalnik, ko ta ni v uporabi. Napajalnik nima stikala za vklop/izklop, zato ga morate izklopiti iz električne vtičnice, ko ta ni v uporabi, da s tem varčujete z električno energijo. Napajalnik mora ostati v bližini električne vtičnice in med polnjenjem biti enostavno dosegljiv.
- Uporaba napajalnika, ki ga je odobrilo podjetje Samsung in zagotavlja učinkovitost polnjenja, je priporočljiva.
- Če se baterija povsem izprazni, naprave ni možno vključiti takoj po priključitvi napajalnika. Pustite prazno baterijo, da se polni nekaj minut, preden poskušate vklopiti napravo.
- Če hkrati uporabljate več aplikacij, omrežnih aplikacij ali aplikacij, ki zahtevajo povezavo z drugo napravo, boste hitro spraznili baterijo. Za preprečitev izklopa med prenosom podatkov te aplikacije vedno uporabljajte samo pri povsem polni bateriji.
- Uporaba električnega vira, ki ni napajalnik, kot na primer računalnik, lahko upočasni hitrost polnjenja zaradi nižjega električnega toka.
- Med polnjenjem lahko uporabljate napravo, toda morda bo v tem primeru trajalo dlje, da se baterija napolni.
- Če je naprava med polnjenjem priklopljena na nestabilno napajanje, zaslon morda ne bo deloval. V tem primeru izklopite napajalnik iz naprave.
- Med polnjenjem se naprava in napajalnik lahko segrejeta. To je običajno in ne vpliva na življenjsko dobo ali delovanje naprave. Če se baterija segreje nad običajno temperaturo, lahko napajalnik preneha s polnjenjem.
- Če se vaša naprava ne polni pravilno, jo skupaj z napajalnikom prinesite v Samsungov servisni center ali pooblaščen servisni center.

Kartica nano-SIM in eSIM

Vstavite kartico nano-SIM ali prenesite kartico eSIM, ki ste jo prejeli od svojega operaterja.

Od fizične kartice nano-SIM se eSIM razlikuje tako, da je slednji vgrajen digitalni SIM. Če želite imeti dve telefonski številki ali operaterja za eno napravo, vstavite drugo kartico nano-SIM ali prenesite drugo kartico eSIM.



- Kartica eSIM morda ne bo na voljo glede na regijo, operaterja ali model.
- Nekaterе storitve, ki zahtevajo omrežno povezavo, morda ne bodo na voljo, kar je odvisno od operaterja.
- Uporaba tako kartice nano-SIM in kartice eSIM ali dveh kartic eSIM lahko privede do počasnejše hitrosti prenosa podatkov na določenih območjih.

Vstavljanje kartice nano-SIM

► Galaxy S26 Ultra:

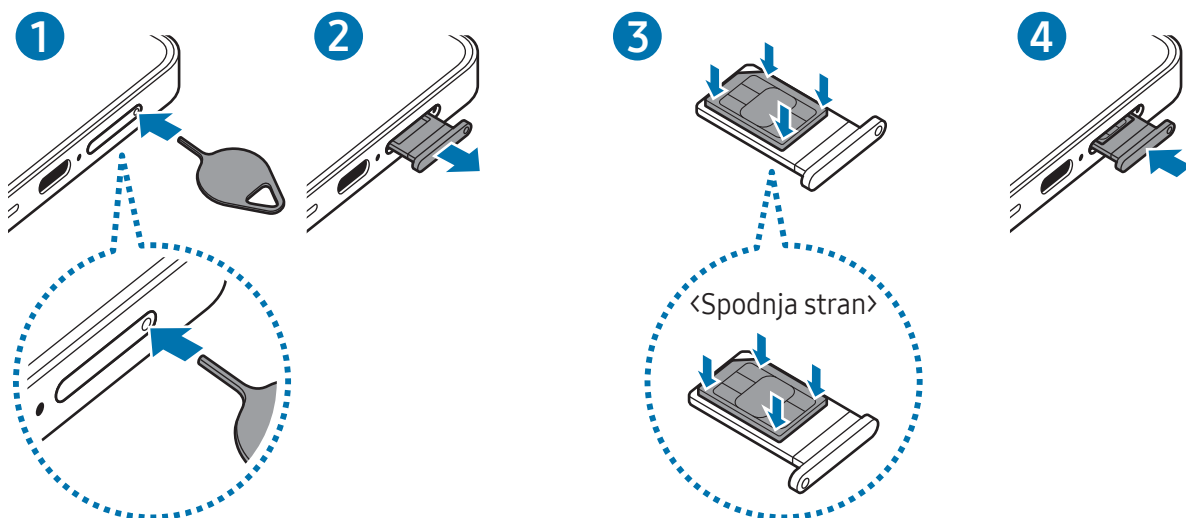

► Galaxy S26+, Galaxy S26:

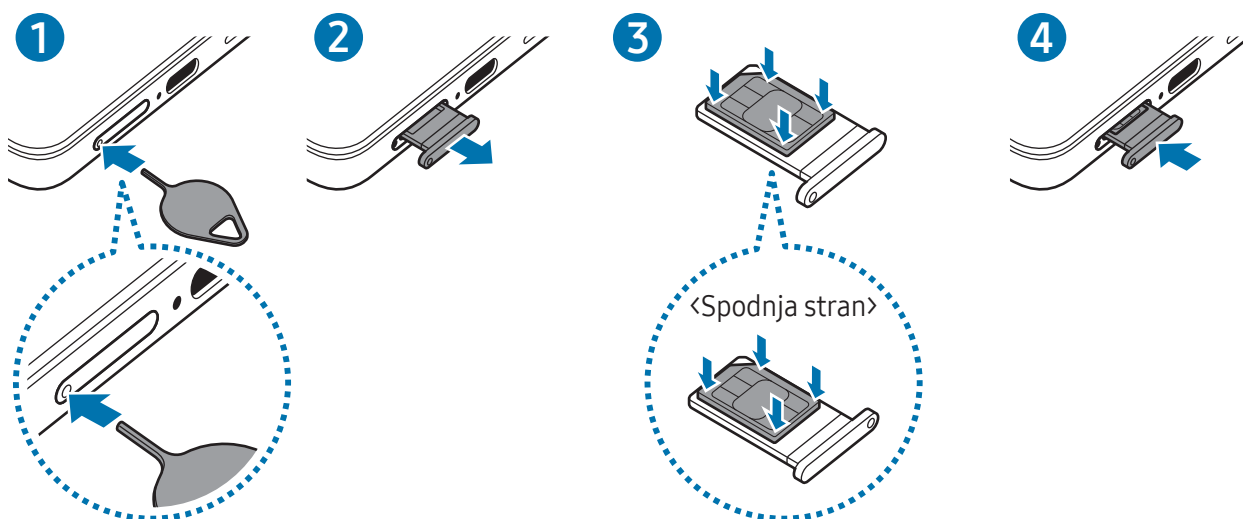

- 1 Zatič za izmet vstavite v luknjo na držalu, da sprostite podstavek.
- 2 Držalo nežno izvlecite iz reže držala.
- 3 Kartico nano-SIM namestite v predalček, tako da so zlati kontakti obrnjeni navzgor, in nežno pritisnite kartico nano-SIM v predalček, da se zaskoči.
- 4 Držalo vstavite nazaj v režo držala.

- ⚠ • Zatič za izmet vstavite v **luknjo na držalu**, da odstranite držalo.
- Uporabite samo kartico nano-SIM.
- Pazite, da ne izgubite kartice nano-SIM in je ne dovolite uporabljati drugim osebam. Samsung ni odgovoren za kakršnokoli škodo ali nevšečnosti, ki so posledica izgubljenih ali ukradenih kartic.
- Zagotovite, da je zatič za izmet postavljen pravokotno na luknjo. V nasprotnem primeru lahko napravo poškodujete.
- Če kartica ni pravilno nameščena v držalo, lahko kartica nano-SIM izskoči ali pade iz držala.
- Če vstavite držalo v napravo, ko je držalo mokro, lahko s tem poškodujete napravo. Držalo mora biti vedno suho.
- Povsem vstavite držalo v režo za držalo, da preprečite stik notranjosti naprave s tekočino.

Prenos kartice eSIM

Odprite **Nastavitve**, pritisnite **Povezave** → **Upravitelj kartice SIM** → **Dodajanje kartice eSIM** in nato sledite navodilom na zaslonu za prenos eSIM.

Če imate kodo QR, ki vam jo je posredoval vaš operater, odprite **Nastavitve**, pritisnite **Povezave** → **Upravitelj kartice SIM** → **Dodajanje kartice eSIM** → **Optično preberi kodo QR** in nato optično preberite kodo QR.

Upravitelj kartice SIM

Odprite **Nastavitve** in pritisnite **Povezave** → **Upravitelj kartice SIM**.

- **Kartice SIM:** aktivirajte kartico nano-SIM za uporabo in prilagajanje nastavitvev kartice nano-SIM.
- **Kartice eSIM:** prenesite ali aktivirajte kartico eSIM.
- **Prednostne kartice SIM:** izberite za uporabo določene kartice SIM za nekatere funkcije, kot so glasovni klici, ko sta aktivirani dve kartici.
- **Preklop podatkov:** nastavite napravo tako, da uporabi drugo kartico SIM za podatkovne storitve, če prednostna kartica SIM ne more vzpostaviti povezave z omrežjem.
 Pri uporabi te funkcije vam lahko operater zaračuna dodatne stroške.
- **Več nastavitvev kartice SIM:** prilagodite dodatne nastavitve.
- **Zasebnost:** dostopajte do možnosti Obvestilo o zasebnost in Pogoji in določila.

Vklop in izklop naprave

-  Kadar ste na območjih, kjer je uporaba brezžičnih naprav prepovedana (npr. na letalu, v bolnišnici), upoštevajte vsa objavljena opozorila in navodila pooblaščenega osebja.

Vklop naprave

Pritisnite stranski gumb in ga zadržite nekaj sekund, da vklopite napravo.

Izklop naprave

- 1 Če želite izklopiti napravo, hkrati pritisnite in zadržite stranski gumb in gumb za zmanjšanje glasnosti. Druga možnost je, da lahko odprete ploščo s hitrimi nastavitvami in pritisnete ikono izklop () .
- 2 Pritisnite **Izklop** → **Izklop**.
Če želite ponovno zagnati napravo, pritisnite **Znova zaženi** → **Znova zaženi**.

-  Če želite nastaviti napravo, da se izklopi, ko pritisnete in zadržite stranski gumb, pritisnite **Nastavitve stranskega gumba** → **Dolgi pritisk** → **Meni za izklop**.

Prisilni vnovični zagon

Če je vaša naprava zamrznila in se ne odziva, hkrati pritisnite stranski gumb in gumb za zmanjšanje glasnosti ter ju zadržite več kot 7 sekund, da znova zaženete napravo.

Klici v sili in zdravstveni podatki

Opravite lahko klic v sili ali preverite shranjene zdravstvene podatke.

Hkrati pritisnite in zadržite stranski gumb ter gumb za zmanjšanje glasnosti in nato pritisnite **Klic v sili** ali **Zdravstvene informacije**. Prav tako lahko odprete ploščo s hitrimi nastavitvami in nato pritisnete ikono izklop () → **Klic v sili** ali **Zdravstvene informacije**.

-  Če želite upravljati s svojimi zdravstvenimi podatki in stiki za nujne primere, odprite **Nastavitve** in pritisnite **Varnost in nujni primeri**.

Prvotna nastavitve

Ko prvič vklopite vašo napravo ali po opravljeni ponastavitvi, sledite navodilom na zaslonu, da nastavite napravo.

 Če se ne povežete z omrežjem Wi-Fi, morda med prvotno nastavitvijo ne boste mogli nastaviti nekaterih funkcij naprave.

Uporaba omrežij

Uporabljate lahko omrežja, kot so Wi-Fi, Bluetooth, NFC ali mobilno omrežje.

Odprite **Nastavitve**, pritisnite **Povezave** in nato pritisnite stikalo zelenega omrežja, da ga vklopite.

Za mobilno omrežje pritisnite **Poraba podatkov** in pritisnite stikalo **Mobilni podatki**, da ga vklopite.

Ko ne uporabljate omrežja, pritisnite stikalo, da ga izklopite.

 Nekatere funkcije morda ne bodo na voljo pri nekaterih modelih.

Samsung account

Z računom Samsung lahko uporabljate različne storitve Samsung, ki so na voljo v mobilnih napravah, televizorjih in na spletnem mestu družbe Samsung.

Da preverite seznam storitev, ki jih lahko uporabljate z vašim računom Samsung, obiščite account.samsung.com.

1 Odprite **Nastavitve** in pritisnite **Prijavite se v Galaxy**.

Lahko pa tudi odprete **Nastavitve** in pritisnete **Računi in varnostno kopiranje** → **Upravljanje računov** → **Dodaj račun** → **Samsung account**.

2 Vpišite se v račun Samsung. Če nimate računa Samsung, pritisnite **Ali ste pozabili geslo ali nimate računa?** → **Ustvari račun**.

Iskanje vašega ID-ja in ponastavitev gesla

Če ste pozabili svoj ID ali geslo za račun Samsung, pritisnite **Ali ste pozabili geslo ali nimate računa?** → **Pozabil(-a) sem ID** ali **Pozabil sem geslo** na zaslonu za vpis v račun Samsung. Svoj ID lahko najdete oz. ponastavite svoje geslo, potem ko vnesete potrebne informacije.

Izpis iz računa Samsung

Ko se izpišete iz računa Samsung, bodo iz naprave odstranjeni tudi vaši podatki, kot so stiki ali dogodki.

- 1 Odprite **Nastavitve** in pritisnite **Računi in varnostno kopiranje** → **Upravljanje računov**.
- 2 Pritisnite **Samsung account** → **Moj profil** in pritisnite **Odjava** na dnu zaslona.
- 3 Pritisnite **Odjava** → **Potrdi**.
- 4 Vnesite geslo za račun Samsung in pritisnite **V redu**.

Prenos podatkov iz prejšnje naprave (Smart Switch)

Prenesite podatke iz prejšnje naprave s kablom USB ali brezžično. Podatke lahko prenesete tudi iz zunanje pomnilnika ali računalnika.



Odprite **Nastavitve**, pritisnite **Računi in varnostno kopiranje** → **Prenos pod. za nastavitve naprave** in nato za prenos podatkov sledite navodilom na zaslonu.

Obiščite www.samsung.com/smarts witch za podrobnosti in omejitve.

- Za prenos podatkov z zunanjim pomnilnikom pritisnite ikono Zunanji pomnilnik (🗄️).
 - Če želite preveriti podatke, ki so bili preneseni, pritisnite ikono Več možnosti (⋮) → **Rezultat prenosa**.
-  • Ta funkcija morda ni podprta na nekaterih napravah ali računalnikih.
- Samsung je dosleden glede avtorskih pravic. Prenašajte samo lastno vsebino in za katero imate dovoljenje za prenos.

Razumevanje zaslona

Krmiljenje zaslona

- Pritisk: pritisnite zaslon.
 - Dotik in držanje: dotaknite se zaslona in ga držite za približno 2 sekundi.
 - Povlek: dotaknite se predmeta in ga držite ter povlecite na ciljno mesto.
 - Dvojni pritisk: dvakrat pritisnite zaslon.
 - Podrsanje: podrsajte navzgor, navzdol, v levo ali desno.
 - Razmikavanje ali približavanje: razmaknite prsta ali ju približajte na zaslonu.
-  • Ne dovolite, da zaslon pride v stik z drugimi električnimi napravami. Elektrostatične razelektritve lahko povzročijo, da bo zaslon deloval nepravilno.
- Za preprečitev poškodb zaslona nanj ne pritiskajte z ostrimi predmeti oz. ne uporabljajte prekomerne sile pri pritiskanju s prsti ali drugimi predmeti.
 - Priporočamo vam, da ne uporabljate fiksne grafike na delu ali celotnem zaslonu dlje časa. S tem lahko povzročite sledi (vtis v zaslon) ali zameglitev.
-  Naprava morda ne bo prepoznala dotikov na robovih zaslona, ki so izven območja za vnos z dotikom.

Navigacijska vrstica (izbirne tipke)

Ko vklopite zaslon, se bodo v navigacijski vrstici na dnu zaslona prikazale izbirne tipke. Izbirne tipke so privzeto nastavljene na tipko Nedavno, gumb Domov in gumb Nazaj. Funkcije tipk se lahko spremenijo glede na aplikacijo, ki se trenutno uporablja, ali okolje uporabe.

Tipka	Funkcija
Nedavno ()	Pritisnite, če želite odpreti seznam nedavno uporabljenih aplikacij.
Domov (○)	<ul style="list-style-type: none"> • Pritisnite za vrnitev na domači zaslon. • Dotaknite se in pridržite, da zaženete funkcijo Iskanje z obkroževanjem. Pritisnite ali narišite krog okoli slike ali besedila.
Nazaj (<)	Pritisnite za vrnitev na prejšnji zaslon.

Skrivanje navigacijske vrstice

Oglejte si datoteke ali uporabljajte aplikacije na širokem zaslonu tako, da skrijete navigacijsko vrstico. Odprite **Nastavitve** in pritisnite **Zaslon** → **Navigacijska vrstica** → **Poteze drsanja**.

Domači zaslon in zaslon z aplikacijami

Domači zaslon je začetna točka za dostop do vseh funkcij naprave. Prikazuje pripomočke, bližnjice do aplikacij in več.

Zaslon aplikacij prikazuje ikone za vse aplikacije, vključno z novo nameščenimi aplikacijami.

Preklop med domačim zaslonom in zaslonom aplikacij

Na domačem zaslonu podrsajte navzgor, da odprete zaslon aplikacij.

Za vrnitev na domači zaslon podrsajte navzgor ali navzdol na zaslonu aplikacij. Lahko pa tudi pritisnete gumb Domov (○) ali gumb Nazaj (<).

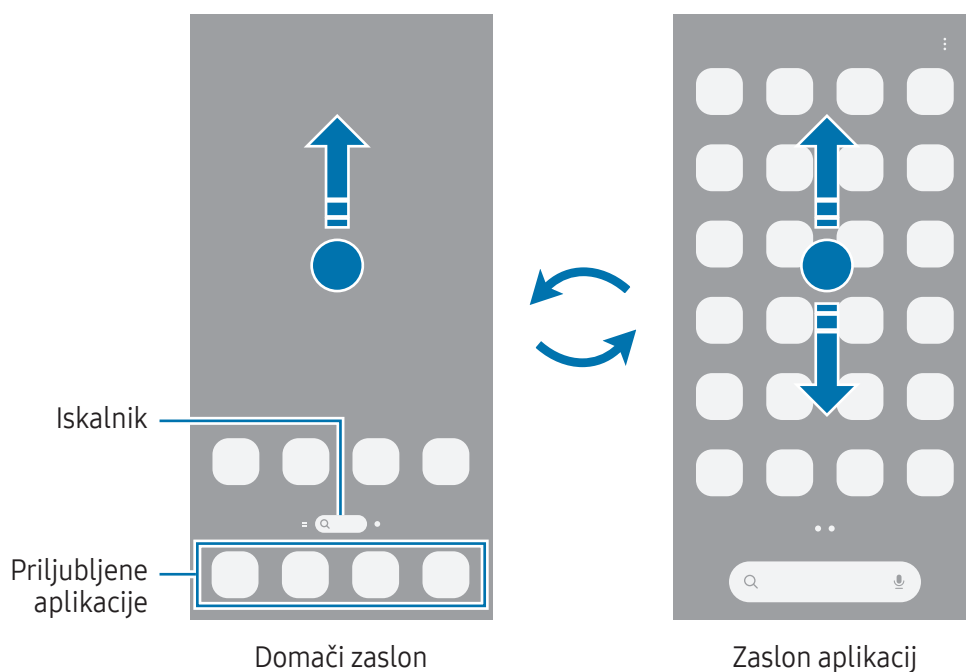

Če dodate tipko Aplikacije na domači zaslon, lahko s pritiskom te tipke odprete zaslon aplikacij. Na domačem zaslonu se dotaknite in zadržite prazno območje, pritisnite **Nastavitve** in nato pritisnite stikalo **Prikaz gumba za zaslon z aplikacijami na domačem zaslonu**, da ga vklopite. Tipka Aplikacije (⋮) bo dodana na dnu domačega zaslona.

Urejanje domačega zaslona

Na domačem zaslonu se dotaknite in zadržite prazno območje oz. primaknite prste za dostop do možnosti urejanja. Nastavite lahko ozadje, dodate pripomočke in več.

- **Ozadje in slog:** spremenite nastavitve ozadja za domači zaslon in zaklenjeni zaslon.
- **Teme:** zamenjajte temo naprave. Vizualni elementi vmesnika, kot so barve, ikone in ozadja, bodo spremenjeni glede na izbrano temo.
- **Pripomočki:** pripomočki so majhne aplikacije, ki zaženejo določene funkcije aplikacij, da bi na domačem zaslonu dobili informacije in priročen dostop. Izberite pripomoček in pritisnite **Dodaj**. Pripomoček bo dodan na domači zaslon.
- **Nastavitve:** konfigurirajte nastavitve za domači zaslon, kot je postavitve zaslona.

Prav tako lahko dodate, izbrišete ali razporedite podokna domačega zaslona.

- Dodajanje oken: podrsajte po zaslonu v levo in nato pritisnite ikono Dodaj stran (+).
- Premikanje plošč: povlecite predogled plošče na novo mesto.
- Izbris oken: pritisnite ikono Odstrani (🗑️) v oknu.

Prikaz vseh aplikacij na domačem zaslonu

Napravo lahko nastavite, da brez uporabe ločenega zaslona aplikacij prikaže vse aplikacije na domačem zaslonu. Na domačem zaslonu se dotaknite in zadržite prazno območje ter pritisnite **Nastavitve** → **Postavitev domačega zaslona** → **Samo domači zaslon** → **Uporabi**.

Zagon aplikacije Iskalnik

Iskanje aplikacij ali vsebine.

- 1 Na domačem zaslonu pritisnite **Finder**.
- 2 Vnesite ključno besedo.
Če pritisnete ikono Iskanje (🔍) na tipkovnici, lahko poiščete več vsebine.

Premikanje elementov

Povlecite element na novo mesto. Da element premaknete na drugo ploščo, ga povlecite na stran zaslona. Če se dotaknete elementa in ga zadržite ter pritisnete **Izberi**, lahko izberete več elementov naenkrat in jih premaknete skupaj.

Če želite dodati bližnjico do aplikacije na domači zaslon, se dotaknite elementa na zaslonu aplikacij in ga zadržite ter pritisnite **Dod. na dom. zasl.** Bližnjica aplikacije bo dodana na domači zaslon.

Pogosto uporabljane aplikacije lahko poleg tega premaknete v območje bližnjic na dnu domačega zaslona.

Ustvarjanje map

Na domačem zaslonu ali zaslonu z aplikacijami povlecite aplikacijo preko druge aplikacije.

Ustvarjena bo nova mapa, ki bo vsebovala izbrani aplikaciji. Pritisnite **Ime mape** in vnesite ime za mapo.

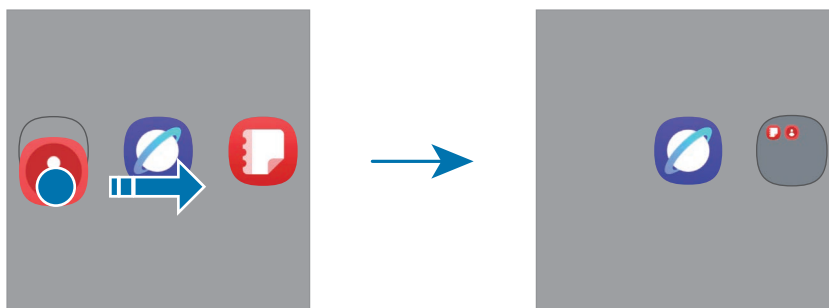

- **Dodajanje več aplikacij**

Pritisnite ikono Dodaj aplikacije (+) v mapi. Odključajte aplikacije, ki jih želite dodati, in pritisnite **Končano**. Aplikacijo lahko prav tako dodate, če jo povlečete v mapo.

- **Premik aplikacij iz mape**

Povlecite aplikacijo na novo mesto.

- **Izbris mape**

Dotaknite se mape in jo zadržite, ter nato pritisnite **Izbriši**. Izbrisana bo samo mapa. Aplikacije v mapi bodo predstavljene na zaslon aplikacij.

Plošča na robu

Z uporabo plošč na robu lahko dostopate do priljubljenih aplikacij in funkcij.

Premaknite ročico plošče na robu proti sredini zaslona.

Če ročica plošče na robu ni vidna, odprite **Nastavitve**, pritisnite **Zaslon** in nato pritisnite stikalo **Plošče na robu**, da ga vklopite.

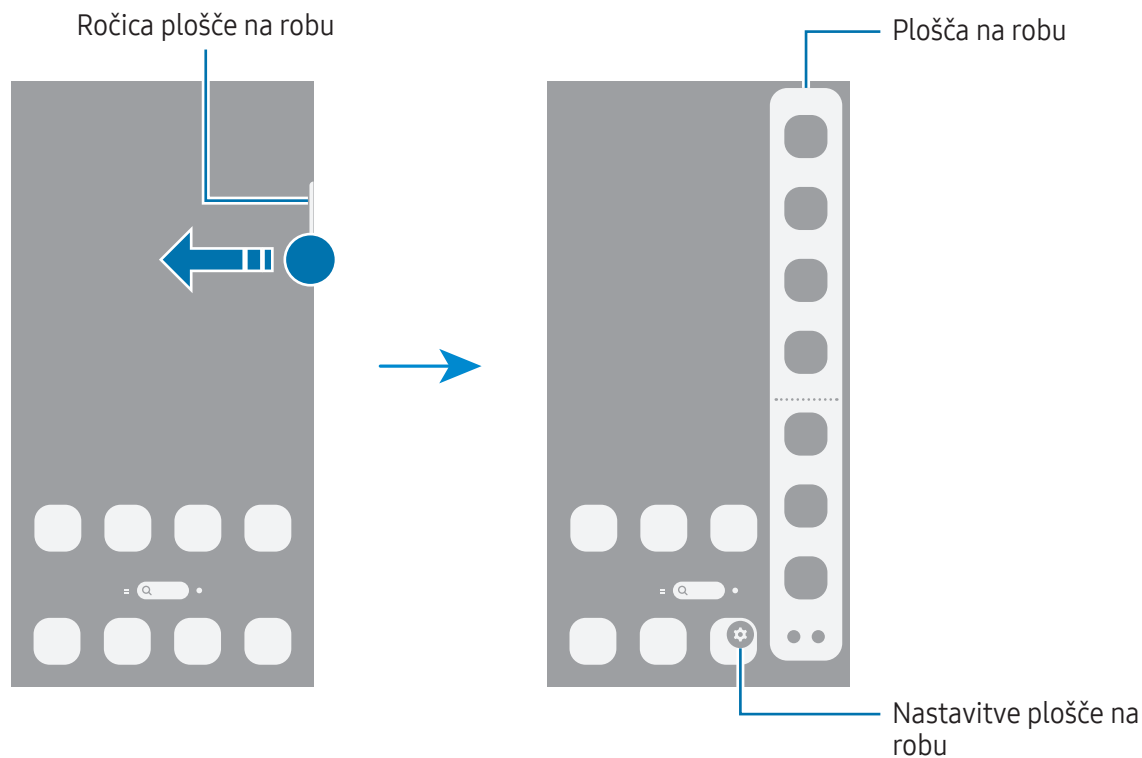

Zaklenjeni zaslon

S pritiskom stranskega gumba izklopite in zaklenete zaslon. Prav tako se zaslon izklopi in samodejno zaklene, če naprave ne uporabljate določen čas.

Za odklep zaslona podrsajte v katerokoli smer ob vklopu zaslona, razen navzdol.

Če je zaslon izklopljen ali je vklopljena funkcija Always On Display, pritisnite stranski gumb ali dvakrat pritisnite zaslon. Za več informacij o funkciji Always On Display glejte [Always On Display](#).

Urejanje bližnjic

Bližnjice na dnu zaklenjenega zaslona lahko spremenite v druge aplikacije ali funkcije, ki jih želite.

Dotaknite se zaklenjenega zaslona in ga zadržite, pritisnite ikono bližnjice, izberite želeno aplikacijo ali funkcijo, nato pritisnite **Končano**.

Sprememba načina za zaklepanje zaslona









Če želite spremeniti metodo zaklepanja zaslona, odprite **Nastavitve**, pritisnite **Zaklenjen zaslon in AOD** → **Zaklep. zaslona in biomet. pod.**, nato pa izberite metodo.













Ko nastavite vzorec, geslo PIN ali biometrične podatke kot metodo za zaklepanje zaslona, lahko s tem zaščitite osebne podatke in preprečite drugim dostop do vaše naprave. Ko nastavite metodo za zaklepanje zaslona, bo naprava ob vsakem odklepu zahtevala kodo za odklep.

 Napravo lahko nastavite, da opravi ponastavitev na tovarniške podatke, če večkrat nepravilno in zaporedoma vnesete kodo za odklep ter pri tem dosežete omejitev števila poskusov. Odprite **Nastavitve**, pritisnite **Zaklenjen zaslon in AOD** → **Nastavitve varnega zaklepanja**, odklenite zaslon z uporabo prednastavljene metode za zaklep zaslona in nato pritisnite stikalo **Sam. tovar. ponastavitev**, da ga vklopite.

Indikatorske ikone

Indikatorske ikone so prikazane v vrstici stanja na vrhu zaslona. Ikone, navedene v tabeli, so najpogostejše.

Ikona	Pomen
•	Nova obvestila
	Ni signala
	Moč signala
	Gostovanje (zunaj običajnega območja storitev)
	Povezava z omrežjem GPRS
	Povezava z omrežjem EDGE
	Povezava z omrežjem UMTS
	Povezava z omrežjem HSDPA
	Povezava z omrežjem HSPA+

Ikona	Pomen
	Povezava z omrežjem LTE
	Povezava z omrežjem 5G
	Povezava z omrežjem LTE v omrežju LTE, ki vključuje omrežje 5G
	Povezava z Wi-Fi
	Vklopljena funkcija Bluetooth
	Lokacijske storitve so v uporabi
	Klic je vzpostavljen
	Neodgovorjeni klic
	Vklopljen alarm
	Tihi način/način vibriranja
	Vklopljen letalski način
	Prišlo je do napake oz. ravnajte previdno
	Polnjenje baterije/stanje napolnjenosti baterije



- Vrstica stanja se ne pojavi na vrhu zaslona v nekaterih aplikacijah. Za prikaz vrstice stanja povlecite od vrha proti dnu zaslona.
- Nekaterne indikatorske ikone se prikažejo samo, ko odprete obvestilno ploščo.
- Nekatera obvestila bodo prikazana kot pika.
- Prikaz indikatorskih ikon je lahko odvisen od operaterja ali modela.

Obvestilna plošča

Ko prejmete obvestilo, se v vrstici stanja prikažejo indikatorske ikone. Pritisnite obvestilno ploščo za ogled podrobnosti.

Če želite odpreti obvestilno ploščo, povlecite navzdol z vrha zaslona, razen na desni strani. Če želite zapreti obvestilno ploščo, podrsajte navzgor po zaslonu.

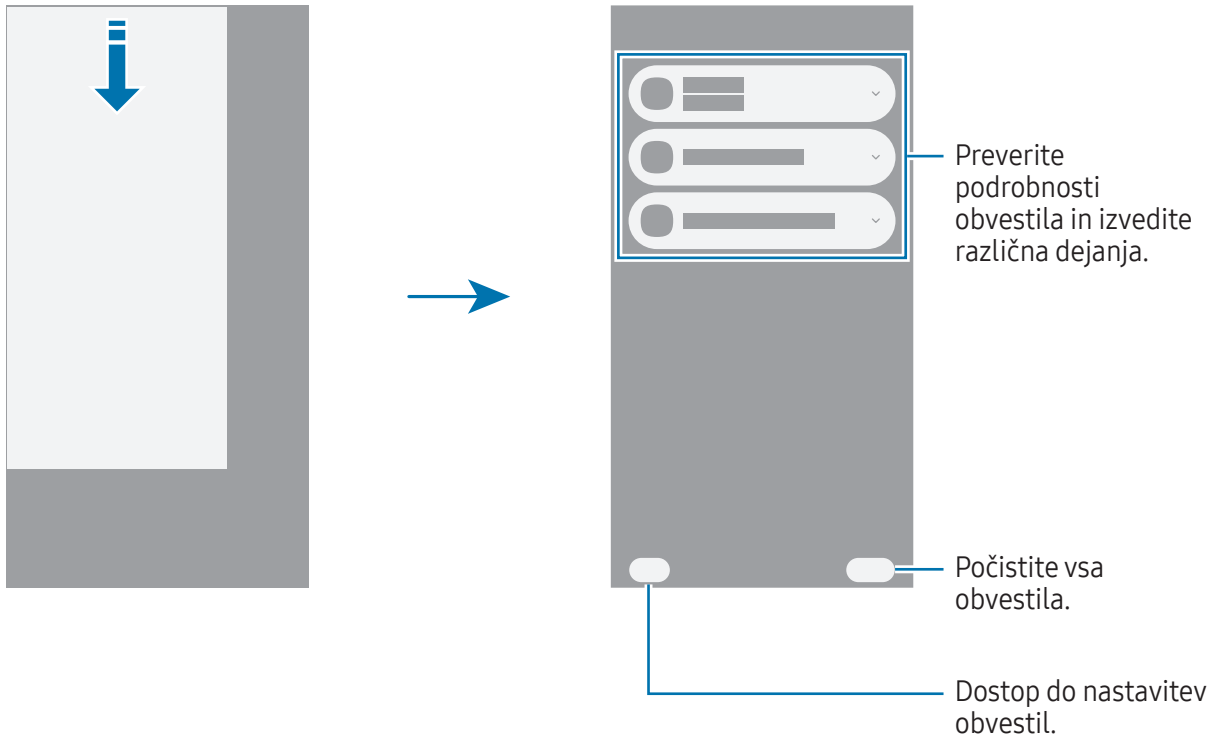

Plošča s hitrimi nastavitvami

Določene funkcije, na primer funkcijo Wi-Fi ali Bluetooth, lahko vklopite ali izklopite tako, da pritisnete namenski gumb.

Če želite odpreti ploščo s hitrimi nastavitvami, podrsajte navzdol z zgornje desne strani zaslona. Če želite zapreti ploščo s hitrimi nastavitvami, podrsajte po zaslonu navzgor.

Če želite dostop do podrobnejših nastavitev, se dotaknite tipke in jo zadržite. Če želite urediti tipke, pritisnite ikono Uredi (✎) → **Uredi**.

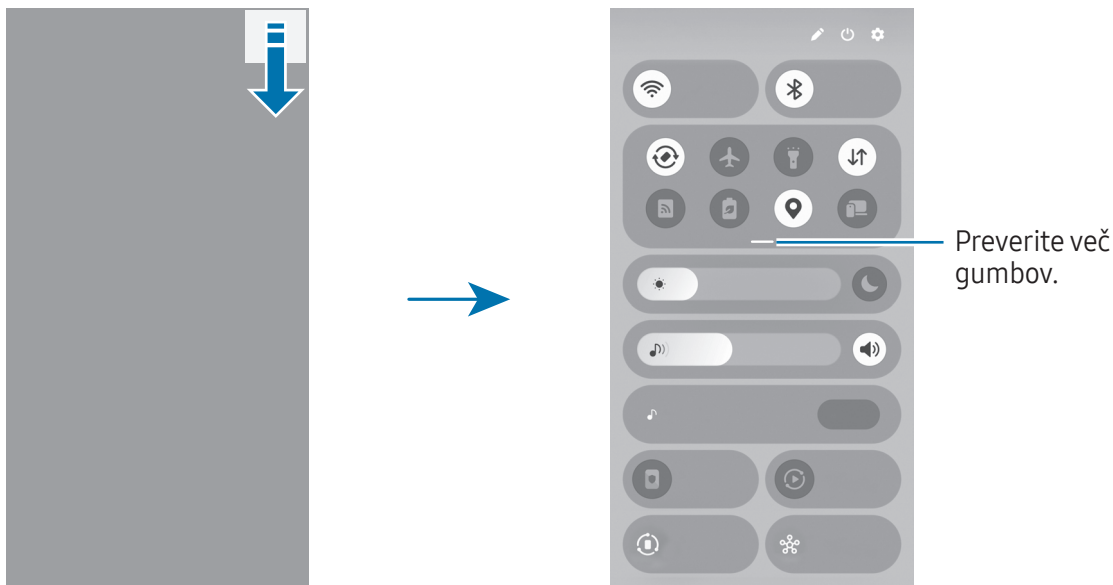

 Ta slika se lahko razlikuje glede na regijo ali model.

Krmiljenje predvajanja medija

Krmilite medijsko vsebino v svojem telefonu in povezanih bližnjih napravah na plošči s hitrimi nastavitvami.

- 1 Odprite ploščo s hitrimi nastavitvami in pritisnite **Izhod predstavnosti**.
- 2 Pritisnite ikone na krmilniku za predvajanje posnetka.

Nadzor naprav v bližini

Nadzorujte bližnje povezane naprave ali povežite druge bližnje naprave na plošči s hitrimi nastavitvami.

- 1 Odprite ploščo s hitrimi nastavitvami in pritisnite **Naprave v bližini**.
Bližnje povezane naprave se bodo pojavile s črto, ki jih povezuje s krogom okoli vašega telefona.
- 2 Izberite bližnjo napravo, da jo nadzorujete.
 - Če želite povezati druge bližnje naprave, povlecite napravo s plošče na dnu zaslona v krog.
 - Če želite prekiniti povezavo, povlecite napravo na ploščo na dnu zaslona in pritisnite **Prekini povezavo**.

Nadzorovanje pogosto uporabljenih naprav

Nadzorujte naprave, povezane z aplikacijami za nadzor naprave, kot je SmartThings, in ročne rutine na plošči s hitrimi nastavitvami.

- 1 Odprite ploščo s hitrimi nastavitvami in pritisnete **SmartThings**.
- 2 Pritisnite stikalo poleg aplikacije, ki jo želite vklopiti, in pritisnite **Začni**.
Pojavile se bodo povezane naprave in ročne rutine.
- 3 Izberite napravo, ki jo želite nadzorovati, ali pa izberite ročno rutino, ki jo želite zagnati.

Zajem zaslona in posnetek zaslona

Zajem zaslona

Med uporabo naprave zajemite posnetek zaslona. Po posnetku zaslona lahko pišete, rišete, ga obrežete ali delite z drugimi. Zajamete lahko trenutni zaslon in območje, po katerem se je mogoče pomikati.

Kako zajeti posnetek zaslona





Za zajem posnetka zaslona uporabite sledeče načine. Zajete posnetke zaslona si lahko ogledate v **Galerija**.



- Zajem z gumbom
Hkrati pritisnite stranski gumb in gumb za zmanjšanje glasnosti.
- Zajem z drsanjem
Z robom dlani podrsnite v levo ali desno po zaslonu.
Če funkcija zajema posnetka zaslona s podrsavanjem ni vklopljena, odprite **Nastavitve**, pritisnite **Napredne funkcije** → **Gibi in poteze** in nato pritisnite stikalo **Podrsaj s spodnjim delom dlani za zajem**, da jo vklopite.



Med uporabo določenih aplikacij in funkcij ni mogoče posneti zaslona.







Po zajemu posnetka zaslona uporabite naslednje možnosti v orodni vrstici na dnu zaslona:

- : zajemite trenutno vsebino in skrito vsebino na podaljšani strani, kot je na primer spletna stran. Če pritisnete ikono Zajem z drsenjem () , se bo zaslon samodejno premaknil navzdol in zajel več vsebine.
- : pišite ali rišite po posnetku zaslona ali obrežite del posnetka zaslona. Obrezano območje si lahko ogledate v **Galerija**.
- **#**: dodajte oznake posnetku zaslona. Za iskanje posnetkov zaslona po oznaki odprite aplikacijo **Galerija** in pritisnite ikono Iskanje (). Ogledate si lahko seznam oznak in poiščete želeni posnetek zaslona.

-  : skupna raba posnetka zaslona z drugimi.
 -  : izberite območje in opravite dejanja, kot je dajanje v skupno rabo ali shranjevanje. Pritisnite ali narišite krog okoli vsebine, ki jo želite izbrati. Nato izberite možnost, ki jo želite uporabiti v izbranem območju.
-  Če na zajetem zaslonu možnosti niso prikazane, odprite **Nastavitve**, pritisnite **Napredne funkcije** → **Posnetki zaslona in snemanja zaslona** in nato pritisnite stikalo **Prikaz orodne vrstice po zajemu**, da ga vklopite.

Posnetek zaslona

Posnemite zaslon med uporabo naprave.

- 1 Odprite ploščo s hitrimi nastavitvami, pritisnite ikono Razširi (—), in nato **Snemaln. zaslona** ().
 - 2 Prilagodite nastavitve in pritisnite **Začni snemati**.
Snemanje se začne po odštevanju.
 - Za pisanje ali risanje po zaslonu pritisnite ikono Risanje ().
 - Če želite na zaslonu prikazati kazalec pisala S Pen, pritisnite ikono Kazalec (). To funkcijo lahko uporabljate le, ko je pisalo S Pen odpeto z naprave. (Galaxy S26 Ultra)
 - Če želite posneti zaslon s prekrivajočim videom sebe, pritisnite ikono Selfi video ().
 - 3 Ko končate s snemanjem videa, pritisnite ikono Ustavi ().
Video si lahko ogledate v razdelku **Galerija**.
-  Če želite spremeniti nastavitve snemalnika zaslona, odprite **Nastavitve** in nato pritisnite **Napredne funkcije** → **Posnetki zaslona in snemanja zaslona**.

Vnašanje besedila

Postavitev tipkovnice

Pri vnosu besedila se samodejno prikaže tipkovnica.

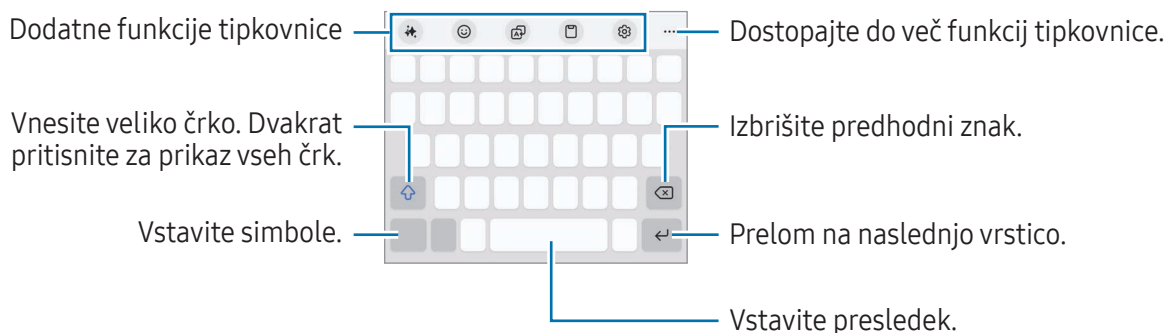

 Vnos besedila ni podprt v nekaterih jezikih. Če želite vnašati besedilo, morate nastaviti jezik vnosa na enega od podprtih jezikov pisanja.

Sprememba jezika vnosa

Pritisnite ikono Nastavitve (⚙️) → **Jeziki in vrste** → **Upravljaj jezike vnosa** in nato izberite jezike za uporabo. Ko izberete dva ali več jezikov, lahko med jeziki vnosa preklopite tako, da pritisnete ikono Spremeni jezik (🌐).



Da spremenite tip tipkovnice, pritisnite ikono Nastavitve (⚙️) → **Jeziki in vrste**, izberite jezik in nato izberite želeni tip tipkovnice.

 Na tipkovnici **3 x 4** ima tipka tri ali štiri znake. Za vnos znaka pritisnite ustrezno tipko, dokler se ne prikaže želeni znak.

Uporaba tipke za način vnosa

Način za vnos besedila lahko spremenite s pritiskom tipke načini za vnos besedila v navigacijski vrstici.

Če želite spremeniti tipko metode za vnos besedila v navigacijski vrstici, se dotaknite tipke načini za vnos besedila in jo zadržite ter izberite želeno možnost.

-  : vnesite besedilo s pomočjo glasu.
-  : spremenite tipkovnico.

 Če se tipka načini za vnos besedila ne pojavi v navigacijski vrstici, odprite **Nastavitve**, pritisnite **Splošno upravljanje** → **Tipkovnica** in nato pritisnite stikalo **Prikaz gumba za način vnosa v navigacijski vrstici**, da ga vklopite.

Dodatne funkcije tipkovnice

- ✎ : spremenite lahko slog pisanja, prejmete predloge za črkovanje in slovnico, samodejno ustvarite besedilo o temi, ki jo opisujete in drugo.
- 😊 : vnesite avatarje, nalepke in drugo. Prav tako lahko vnašate svoje avatar nalepke z vašo podobo. Za več informacij glejte [Uporaba nalepk Galaxy Avatar](#).
- 🗨️ : prevedite besedilo in ga vnesite.
- 📁 : dodajte element iz odložišča.
- ⚙️ : spremenite nastavitve tipkovnice.

Pritisnite ikono Razširi orodno vrstico (•••) za uporabo več funkcij tipkovnice.

- 📄 : preklopite v način rokopisa.
- 📱 : preklopite v način delovanja z eno roko.
- 📄 : spremenite način tipkovnice.
- + : uredite seznam funkcij tipkovnice.



 Nekatere funkcije morda ne bodo na voljo pri nekaterih operaterjih ali modelih.

Kopiranje in lepljenje

- 1 Dotaknite se in zadržite nad besedilom.
- 2 Povlecite levo ikono za izbiro besedila (👉) ali desno ikono za izbiro besedila (👈), da izberete želeno besedilo, ali pritisnite **Izberi vse**, da izberete celotno besedilo.
- 3 Pritisnite **Kopiraj** ali **Izreži**.
Izbrano besedilo je kopirano v odložišče.
- 4 Dotaknite se in zadržite, kjer želite vstaviti besedilo, in nato pritisnite **Prilepi**.

Izvlačenje besedila

Med uporabo nekaterih aplikacij, kot sta aplikaciji **Galerija** ali **Fotoapar**, lahko izvlčete besedilo s slik in uporabite možnost, kot je kopiranje ali skupna raba besedila. Naslednja dejanja so primer izvlačenja besedila v aplikaciji **Galerija**.

- 1 Med ogledom slike v aplikaciji **Galerija** pritisnite ikono Izvleci besedilo ()
Ikona Izvleci besedilo () se prikaže le, če je na voljo besedilo za izvlačenje.
- 2 Izberite območje za izvlačenje besedila.
- 3 Izberite zeleno možnost.

Aplikacije in funkcije

Namestitev ali odstranitev aplikacij

Galaxy Store

Kupite in prenesite aplikacije. Prenesete lahko aplikacije, ki so posebej namenjene za naprave Samsung Galaxy.

Odprite aplikacijo **Store**. Iščite aplikacije po kategoriji ali pritisnite ikono Iskanje (Q) za iskanje po ključni besedi.



- Ta aplikacija pri nekaterih operaterjih ali modelih ne bo na voljo.
- Za spremembo nastavitve samodejne posodobitve pritisnite **Meni** → ikono Nastavitve (⚙️) → **Samodejna posodobitev aplikacij**, nato pa izberite eno od možnosti.

Trgovina Play

Kupite in prenesite aplikacije.

Odprite aplikacijo **Trgovina Play**. Poiščite aplikacije po kategoriji ali poiščite aplikacije po ključni besedi.



- Za spremembo nastavitve samodejne posodobitve pritisnite ikono svojega računa in nato še **Nastavitve** → **Omrežne nastavitve** → **Samodejno posodabljanje aplikacij** ter izberite možnost.

Upravljanje aplikacij

Odstranitev ali onemogočanje aplikacij

Dotaknite se in pridržite aplikacijo, nato izberite možnost.

- **Odstrani**: odstranite prenesene aplikacije.
- **Onemogoči**: onemogočite izbrane privzete aplikacije, ki jih ni mogoče odstraniti z naprave.



- Nekatero aplikacije morda ne podpirajo te funkcije.

Omogočanje aplikacij

Odprite **Nastavitve**, pritisnite **Aplikacije** → ikono Razvrsti (☰) → **Onemogočeno** → **V redu**, izberite aplikacijo in nato pritisnite **Omogoči**.

Nastavitev dovoljenj za aplikacije

Pravilno delovanje nekaterih aplikacij morda zahteva dovoljenje za dostop ali uporabo informacij na vaši napravi.

Za dostop do nastavitev dovoljenj za aplikacijo odprite **Nastavitve** in pritisnite **Aplikacije**. Izberite aplikacijo in pritisnite **Dovoljenja**. Ogledate si lahko seznam dovoljenj za aplikacijo in spremenite njena dovoljenja.

Za preverjanje ali spreminjanje nastavitev dovoljenja za aplikacijo po kategoriji odprite **Nastavitve** in pritisnite **Aplikacije** → ikono Več možnosti (⋮) → **Upravitelj dovoljenj**. Izberite element in izberite aplikacijo.

 Če aplikacijam ne dodelite dovoljenja, osnovne funkcije aplikacij morda ne bodo delovale pravilno.

Galaxy AI

Uvod

Uporabite funkcije napredne inteligence za pomoč pri uporabi vaše naprave.

- 
- Nekaterе funkcije morda ne bodo na voljo, odvisno od regije, operaterja ali modela.
 - Če želite, da se podatki obdelujejo samo v vaši napravi, da okrepite zaščito vaših osebnih podatkov, odprite **Nastavitve**, pritisnite **Galaxy AI**, in nato pritisnite stikalo **Obdelava podatkov samo v napravi**, da vklopite funkcijo. Nekaterе funkcije zahtevajo spletno obdelavo za boljše rezultate in obdelavo podatkov.

Izboljšanje vaše komunikacije

Prevajanje telefonskih klicev v realnem času (Pomoč za klic)

Zagotovite si prevod v realnem času v jezik, ki ga izberete med glasovnimi klici.

Če želite uporabiti to funkcijo, odprite aplikacijo **Telefon**, pritisnite ikono Več možnosti (⋮) → **Nastavitve** → **Sprotni prevod** in nato pritisnite stikalo, da vklopite možnost in nato izberite jezike, ki jih želite uporabiti.

Med klicanjem ali prejemanjem glasovnega klica pritisnite ikono Pomoč (🗎) ali **Pomoč za klic** → **Sprotni prevod**. Če želite ustaviti prevajanje, pritisnite ikono Ustavi prevajanje (🛑).

Če želite spremeniti dodatne nastavitve, odprite aplikacijo **Telefon** in pritisnite ikono Več možnosti (⋮) → **Nastavitve** → **Sprotni prevod**.

Prevajanje sporočil v aplikacijah za sporočila (Pomoč za pisanje)

Besedilna sporočila lahko prevajate v aplikacijah za sporočila.

- 1 Med preverjanjem ali sestavljanjem sporočila pritisnite ikono Pomoč (🗎) na tipkovnici Samsung in pritisnite **Prevajanje klepeta**.
- 2 Izberite jezike v podoknu prevajalnika na vrhu zaslona.
Pod vsakim sporočilom bodo prikazani prevodi.

Uporaba orodij za pisanje (Pomoč za pisanje)

Spremenite lahko slog pisanja, prejmete predloge za črkovanje in slovnico, samodejno ustvarite besedilo o temi, ki jo opisujete in drugo.

Med sestavljanjem sporočila pritisnite ikono Pomoč (🗎) na tipkovnici Samsung in izberite zeleno možnost.

- **Črkovanje in slovnica:** pridobite predloge za črkovanje in slovnico.
- **Slog pisanja:** spremenite slog pisanja.
- **Ustvari povzetek:** povzemite besedilo.
- **Oznaka seznama:** vsebino organizirajte v podnaslove in dodajte alineje.
- **Tabela:** organizirajte besedilo v tabelo.
- **Skladatelj:** ko vnesete temo, o kateri želite, da naprava piše, bo naprava sestavila stavke v katerem koli slogu, ki ga izberete.



Prevajanje pogovorov (Tolmač)

Zagotovite si prevod vaših pogovorov v živo in jih prenesite v govor ali besedilo.

- 1 Premaknite ročico plošče na robu proti sredini zaslona in pritisnite **Tolmač**.
- 2 Izberite svoj jezik in jezik sogovornika.
Če želenega jezika ni na seznamu, pritisnite **Dodaj jezike** in prenesite jezikovni paket.
- 3 Pritisnite ikono Mikrofon () in pričnite pretvorbo.

Uporaba glasovnega tolmačenja (Tolmač)

Zagotovite si sprotni prevod predavanj, sestankov in drugega.

- 1 Premaknite ročico plošče na robu proti sredini zaslona in pritisnite **Tolmač**.
- 2 Pritisnite ikono Navigacijski predal () → **Način poslušanja**.
- 3 Izberite jezike v podoknu prevajalnika na vrhu zaslona.
- 4 Pritisnite ikono Mikrofon () in pričnite prevajati.

Sprostitev vaše produktivnosti

Uporaba funkcij za pomoč pri zapiskih (Samsung Notes)

Samodejno oblikujte ali povzemite beležke, popravite črkovalne napake ali prevedite beležke. Prav tako lahko ustvarite novo umetniško delo iz svoje risbe s funkcijo Ustvarjalni studio.

Odprite aplikacijo **Notes**, ustvarite zapisek, pritisnite ikono Pomoč () v orodni vrstici in nato izberite želeno možnost.

Pretvarjanje zvočnih posnetkov v besedilo (Samsung Notes)

Zvočne posnetke, ki ste jih vstavili v zapisek v aplikaciji **Samsung Notes**, lahko pretvorite v besedilo.

Odprite aplikacijo **Notes**, izberite zapisek, ki vključuje zvočni posnetek, pritisnite ikono Pomoč () v orodni vrstici in nato pritisnite **Prepiši**.

Povzemanje in prevajanje zvočnih posnetkov (Snemalnik zvoka)

Pretvorite zvočne posnetke v besedilo na zaslonu in preverite povzetke. Pretvorjeno besedilo lahko tudi prevedete v druge jezike.

- 1 Odprite aplikacijo **Snemalnik zvoka**.
- 2 Izberite zvočni posnetek.
- 3 Pritisnite ikono Pomoč (🔗) → **Prepiši**.
 - Če želite preveriti ključne besede in povzetek, pritisnite ikono Pomoč (🔗) → **Ustvari povzetek**.
 - Če želite prevesti pretvorjeno besedilo, pritisnite ikono Pomoč (🔗) → **Prevedi**, izberite jezik in nato pritisnite **Prevedi**.
 - Če želite urediti pretvorjeno besedilo, pritisnite ikono Več možnosti (⋮) → **Urejanje besedila prepisa**.

Povzemanje in pretvorba posnetkov klicev v besedilo (Pomoč za prepis)

Klic lahko posnamete in posneti klic pretvorite v prepis besedila ter ga povzamete.

- 1 Odprite aplikacijo **Telefon**, pritisnite ikono Več možnosti (⋮) → **Nastavitve** → **Snemanje klicev** → **Pomoč za prepis** in nato pritisnite stikalo **Samodejni prepis posnetih klicev in neposrednega odzivnika**, da vklopite možnost.
- 2 Pritisnite **Jezik prepisa** in izberite jezik za uporabo.
- 3 Med glasovnim klicem pritisnite za snemanje pogovora možnost **Več** → **Snemaj**.
- 4 Odprite aplikacijo **Telefon**, pritisnite **Nedavno** in nato izberite posneti klic s prepisom. Ikona Snemanje klicev (🎙️) bo prikazana poleg klicev s posnetki.
- 5 Pritisnite pretvorjene prepise.
Če želite povzeti prepise, pritisnite **Ustvari povzetek**.

Prevajanje ali povzemanje spletnih strani (Pomoč za brskanje)

Pridobite preproste povzetke besedil s spletnih strani skupaj s popolnimi prevodi. Napravo lahko nastavite tudi za branje poudarkov spletne strani na glas.

Odprite aplikacijo **Internet**, pritisnite ikono Pomoč (🔗), in nato izberite želeno možnost.

Prevajanje besedila s kamero (Fotoaparāt)

Besedilo lahko prevedete s kamero.

- 1 Odprite aplikacijo **Fotoaparāt** in pritisnite **FOTOGRAFIJA** na seznamu načinov fotografiranja.
- 2 Usmerite kamero proti predmetu in pritisnite ikono Skeniraj dokumente in besedilo (📄).
Ikona Skeniraj dokumente in besedilo (📄) se bo pojavila le, ko je zaznan dokument ali besedilo.
- 3 Pritisnite ikono Prevedi (🗨️).
Besedilo bo prevedeno v trenutni jezik naprave.

Iskanje z obkroževanjem

Poiščite informacije o želenem delu slike ali besedila na zaslonu.

Dotaknite se in zadržite gumb Domov (🏠) ter pritisnite ali narišite krog okoli slike ali besedila.

Ustvarjanje epskih slik in videoposnetkov

Odstranjevanje oseb ali predmetov s slike (Galerija)

Uredite slike tako, da odstranite ljudi ali predmete z njih in nato ustvarite novo ozadje, da zapolnite vse manjkajoče dele.

- 1 Odprite aplikacijo **Galerija** in izberite sliko.
- 2 Pritisnite ikono Pomoč (🔧) → **Radirka z UI**.
- 3 Pritisnite ali narišite črto okrog vsega, kar želite odstraniti.
- 4 Pritisnite **Izbriši**.
- 5 Pritisnite **Shrani kopijo**, da shranite sliko.
Če želite uporabiti dodatne funkcije Pomoč pri fotografiranju, pritisnite **Nad. urejanje**.



Premikanje oseb ali predmetov v sliki (Galerija)

Uredite slike tako, da premaknete ali spremenite velikost ljudi ali predmetov na njih in nato ustvarite novo ozadje, da zapolnite vse manjkajoče dele.

- 1 Odprite aplikacijo **Galerija** in izberite sliko.
- 2 Pritisnite ikono Pomoč (🔧) → **Premakni**.
- 3 Pritisnite ali narišite črto okrog vsega, kar želite premakniti.
Če želite prilagoditi nagib, povlecite vrstico za prilagajanje nagiba.
- 4 Dotaknite se izbranega območja in ga zadržite ter ga povlecite na zeleno mesto.
- 5 Pritisnite **Ustvari**.
- 6 Pritisnite **Shrani kopijo**, da shranite sliko.
Če želite uporabiti dodatne funkcije Pomoč pri fotografiranju, pritisnite **Nad. urejanje**.

Dodajanje predmetov sliki (Galerija)

Predmete lahko slikam dodajate tako, da narišete ali opišete, kaj želite. Predmete lahko dodajate tudi iz drugih slik tako, da jih izvlečete iz slik.

- 1 Odprite aplikacijo **Galerija** in izberite sliko.
- 2 Pritisnite ikono Pomoč (🔧) → **Ustvari**.
- 3 Izberite zeleno možnost.
 - **Opis, kaj je treba sprem.**: opišite, kaj želite spremeniti v besedilu. Mesto, kamor želite dodati predmet, lahko izberete tudi tako, da narišete na zaslon, preden predmet opišete v besedilu.
 - : izberite sliko, iz katere želite izvleči predmete. Če želite poleg izvlečenih predmetov dodati še druge predmete, pritisnite možnost **Opis, kako združevati slike** in opišite, kaj želite dodati.
 - : rišite po zaslonu.
- 4 Pritisnite **Ustvari**.
- 5 Pritisnite **Shrani kopijo**, da shranite sliko.
Če želite uporabiti dodatne funkcije Pomoč pri fotografiranju, pritisnite **Nad. urejanje**.

Spreminjanje sloga slike (Galerija)

Slog slike lahko spremenite.

- 1 Odprite aplikacijo **Galerija** in izberite sliko.
- 2 Pritisnite ikono Pomoč (🔧) → **Stil**.
Če izbirate sliko ljudi ali hišnih ljubljencev (mačk in psov), pritisnite ikono Pomoč (🔧) → **Stil** → **Fotografija** ali **Portret**.
 - **Fotografija**: spremenite celoten slog slike.
 - **Portret**: izberite osebo ali hišnega ljubljence s slike in spremenite slog.
- 3 Izberite zeleni slog in pritisnite **Ustvari**.
- 4 Pritisnite **Shrani kopijo**, da shranite sliko.
Če želite uporabiti dodatne funkcije Pomoč pri fotografiranju, pritisnite **Nad. urejanje**.

Izdelava stereoskopskih slik (Galerija)

Stereoskopski učinek lahko uporabite na slikah.

- 1 Odprite aplikacijo **Galerija** in izberite sliko.
- 2 Podrsajte po zaslonu navzgor in pritisnite **Sprotni učinek**.
- 3 Pritisnite ikono Uporabi (✓), da uporabite učinek.

Uporaba funkcije Počasni posnetek (Galerija)

Izbrani del videa lahko predvajate v počasnem posnetku in preverite več podrobnosti tako, da se dotaknete in zadržite ta del.





- 1 Odprite aplikacijo **Galerija** in izberite videoposnetek, ki ga želite predvajati.
- 2 Med predvajanjem videa se dotaknite in zadržite zaslon.



Ta funkcija morda ni na voljo, odvisno od datoteke.

Uporaba funkcije Ustvarjalni studio

Ustvarite novo umetniško delo iz svoje risbe, besedilnih opisov ali slike, ki jo izberete. Z orodjem Design Studio lahko ustvarite tudi nalepke, vabila in drugo.

- 1 Premaknite ročico plošče na robu proti sredini zaslona in pritisnite **Ustvarjalni studio**.
Druga možnost je, da na oknu ukazov po zraku pritisnete funkcijo **Ustvarjalni studio**. (Galaxy S26 Ultra)
- 2 Pritisnite ikono Ustvari ()
Umetniške stvaritve lahko ustvarite tudi z izbiro elementov iz orodja **Oblikovalski studio**.
- 3 Izberite želeno možnost.
 -  : rišite po zaslonu.
 -  : izberite želeno sliko.
 -  : izberite želeni slog.
 - **Opišite, kaj želite ustvariti**: opišite, kaj želite ustvariti v besedilu.
- 4 Pritisnite **Ustvari**.
- 5 Pritisnite ikono Shrani () → **Shrani v aplikacijo Galerija**, da shranite sliko.
 - Če želite sliko shraniti kot nalepko, pritisnite ikono **Shrani kot nalepko**. Uporabite lahko nalepke na tipkovnici Samsung.
 - Če želite nastaviti sliko kot ozadje, pritisnite **Nastavi kot ozadje**.

Uporaba funkcije Izbire z umetno inteligenco

Izberite območje na zaslonu in uporabite različne inteligentne funkcije.

- 1 Dotaknite se in zadržite ročico plošče na robu, da zaženete funkcijo **Izbiranje z UI**.
Druga možnost je, da na oknu ukazov po zraku pritisnete funkcijo **Izbiranje z UI**. (Galaxy S26 Ultra)
- 2 Pritisnite ali narišite krog okoli vsebine, ki jo želite izbrati.
- 3 Izberite možnost, ki jo želite uporabiti v izbranem območju.

Urejanje zvokov v videoposnetku (Zvočna radirka)

Odstranite moteče zvoke v videoposnetkih s prilagajanjem glasnosti glasov, vetra in drugih zvokov.

- 1 Odprite aplikacijo **Galerija** in izberite videoposnetek, ki ga želite urediti.
- 2 Pritisnite ikono Uredi (✎) → ikono Radirka zvoka (🔊) → **Zvočna radirka**.
- 3 Izberite vrsto zvoka in pritisnite **Izkl. zvok**, da izklopite zvok, ali premaknite vrstico za prilagajanje, da prilagodite glasnost.
- 4 Pritisnite **Uporabi urejanja** → **Shrani kopijo**, da shranite videoposnetek.

Ustvarjanje lastnih ozadij

Ustvarite ozadja z izbiro kategorij in ključnih besed ali samodejno spremenite ozadje zaklenjenega zaslona glede na čas in vreme. Ozadja lahko ustvarite tudi s funkcijo Ustvarjalni studio.

- 1 Odprite **Nastavitve** in pritisnite **Ozadje in slog**.
- 2 Pritisnite **Sprememba ozadij** → **Ustvarjanje z umetno inteligenco** in izberite želeno možnost.
 - **Generativno**: ustvarite nova ozadja s kategorijami in ključnimi besedami, ki jih izberete.
 - **Ustvarjalni studio**: ustvarite nova ozadja iz risb, besedilnih opisov ali slike, ki jo izberete.
 - **Vreme**: samodejno spremenite ozadje zaklenjenega zaslona glede na vreme in čas.

Ustvarjanje nove kartice profila (Stiki)

Profilno kartico lahko spremenite tako, da ustvarite nove portrete.

- 1 Odprite aplikacijo **Stiki** in pritisnite svoj profil.
- 2 Pritisnite svojo profilno kartico in pritisnite **Uredi** → **Slika**.
- 3 Izberite želeno sliko portreta in pritisnite **Slog** → **Fotografija** ali **Portret**.
- 4 Izberite želeni slog in pritisnite **Ustvari**.
- 5 Pritisnite **Uporabi** → **Končano**.

Pridobivanje prilagojenih vpogledov

Now brief

Prejmite izhodišča, ki jih ustvari AI na podlagi vaših zanimanj.

Premaknite ročico plošče na robu proti sredini zaslona in pritisnite **Now brief**.

Če želite prilagoditi nastavitve funkcije Now brief, pritisnite ikono Nastavitve (⚙️).

Now nudge

Umetna inteligenca ponuja uporabne informacije in funkcije glede na to, kaj je na vašem zaslonu. Na primer, lahko predlaga preverjanje lokacije, omenjene v sporočilu.

Odprite **Nastavitve**, pritisnite **Galaxy AI** → **Now nudge** in nato pritisnite stikalo, da ga vklopite.

Poudarki obvestil

Napravo lahko nastavite tako, da prikaže pomembna obvestila nad drugimi obvestili, da jih ne boste zamudili. Nastavite jo lahko tudi tako, da prikaže kratek povzetek obvestil iz pogovorov.

Odprite **Nastavitve**, pritisnite **Galaxy AI** → **Poudarki obvestil**, izberite želeno možnost in nato pritisnite stikalo, da ga vklopite.

Pisalo S Pen (Galaxy S26 Ultra)

Uporaba pisala S Pen

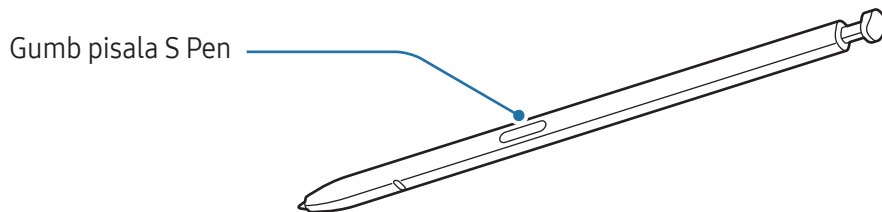

- ❗ Med uporabo pisala S Pen ne zvijajte in ne uporabljajte prekomerne sile. To lahko povzroči poškodbo pisala S Pen ali deformacijo konice.
- S pisalom S Pen ne pritiskajte na silo po zaslonu. S tem lahko poškodujete konico pisala.
- ✍ Če je v bližini naprave magnet, nekatera dejanja pisala S Pen, kot je pritiskanje na zaslonu, morda ne bodo delovala.
- Če pisalo S Pen uporabljate na zaslonu pod ostrimi koti, naprava morda ne bo prepoznala dejanja pisala S Pen.
- Če v režo za pisalo S Pen prodre voda, odstranite vodo iz reže pred uporabo.
- Če vaše pisalo S Pen ne deluje pravilno, ga odnesite v Samsungov servisni center ali pooblaščen servisni center.

Odpenjanje pisala S Pen

Pritisnite konec pisala S Pen, da ga izvlečete. Nato povlecite pisalo S Pen iz reže. Da shranite pisalo S Pen, ga ponovno vstavite v režo in potiskajte dokler se ne klikne na mesto.

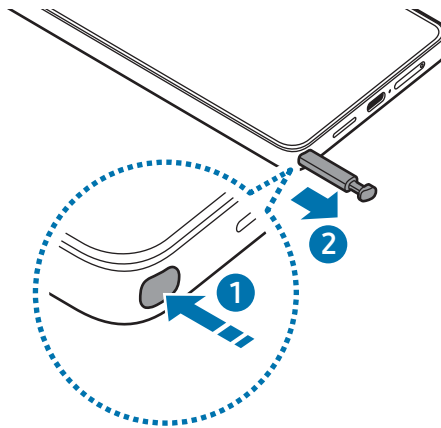

 Če želite nastaviti dejanje, ki naj se izvede, ko odklopite pisalo S Pen, odprite **Nastavitve**, pritisnite **Napredne funkcije** → **S Pen** → **Ob odstranitvi pisala S Pen** in nato izberite možnost.

Dovoli več pisal S Pen



Odprite **Nastavitve** in pritisnite **Napredne funkcije** → **S Pen** → **Več nastavitev pisala S Pen**. Pritisnite stikalo **Dovoli več pisal S Pen**, da ga vklopite.

Zračni ukaz

(neposredno zaganjanje funkcij in aplikacij pisala S Pen)

Zračni ukaz je meni, ki omogoča funkcije pisala S Pen in neposredni dostop do pogosto uporabljenih aplikacij.

Pritisnite ikono Ukaz po zraku () s pisalom S Pen, da odprete okno ukazov po zraku in izberete želeno funkcijo ali aplikacijo.

Za premik ikone Ukaz po zraku () povlecite ikono Ukaz po zraku () na novo lokacijo. Za odstranitev ikone povlecite ikono Ukaz po zraku () do **Odstrani** na dnu zaslona.

 Če se ikona ukazov po zraku ne prikaže na zaslonu, odprite **Nastavitve**, pritisnite **Napredne funkcije** → **S Pen** → **Zračni ukaz** in nato pritisnite stikalo **Prikaz ikone za zračni ukaz**, da ga vklopite. Če vklopite **Odp. fun. Zr. ukaz z gumbom pis.**, lahko odprete okno ukazov po zraku tako, da pomaknete pisalo S Pen nad zaslon in pritisnete gumb pisala S Pen.



- **Ustvarjalni studio:** ustvarite novo umetniško delo iz svoje risbe, besedilnih opisov ali slike, ki jo izberete. Za več informacij glejte [Uporaba funkcije Ustvarjalni studio](#).
- **Izbiranje z UI:** izberite območje in opravite dejanja, kot je dajanje v skupno rabo ali shranjevanje. Za več informacij glejte [Izbiranje z UI](#).
- **Ustvari zapisek:** ustvarite opombe v pojavnem oknu. To funkcijo lahko zaženete tudi tako, da dvakrat pritisnete zaslon, ko držite gumb pisala S Pen. Za več informacij glejte [Samsung Notes](#).
- **Pisanje po zaslonu:** zajemite posnetke zaslona za pisanje ali risanje po njih ali obrežite območje iz zajete slike. Prav tako lahko zajamete trenutno vsebino in skrito vsebino na podaljšani strani, kot je na primer spletna stran. Za več informacij glejte [Pisanje po zaslonu](#).
- **Prikaži vse zapiske:** dostopajte do vseh opomb v aplikaciji **Samsung Notes**.
- **Prevedi:** s pisalom S Pen se pomaknite na besedo, ki jo želite prevedsti. Za več informacij glejte [Prevedi](#).
- **Povečaj:** s pisalom S Pen se pomaknite na območje zaslona, da ga povečate.
- **PENUP:** objavite svoje umetnine, preverite umetnine drugih oseb in pridobite koristne nasvete za risanje.
- **Piši na koledar:** odprite aplikacijo **Koledar** in pišite ali rišite po zaslonu. Za več informacij glejte [Piši na koledar](#).
- **Dodaj:** dodajte bližnjice do pogosto uporabljenih aplikacij v okno ukazov po zraku.

Izbiranje z UI

Izberite območje in opravite dejanja, kot je dajanje v skupno rabo ali shranjevanje.

- 1 Ko najdete vsebino, ki jo želite zajeti, kot je del slike, odprite okno ukazov po zraku in pritisnite **Izbiranje z UI**.
- 2 Pritisnite ali narišite krog okoli vsebine, ki jo želite izbrati.
- 3 Izberite možnost, ki jo želite uporabiti v izbranem območju.

Pisanje po zaslonu

Zajemite posnetke zaslona za pisanje ali risanje po njih ali obrežite območje iz zajete slike.

- 1 Ko najdete vsebino, ki jo želite zajeti, odprite okno ukazov po zraku in pritisnite **Pisanje po zaslonu**. Samodejno je zajet trenutni zaslon in prikaže se orodna vrstica za urejanje.
- 2 Na posnetek zaslona napišite beležko.
- 3 Posnetek zaslona delite ali shranite. Zajete posnetke zaslona si lahko ogledate v **Galerija**.



Med uporabo določenih aplikacij ni mogoče zajeti posnetka zaslona.

Prevedi

S pisalom S Pen se pomaknite na besedilo, ki ga želite prevesti. Enote v besedilu bodo prav tako pretvorjene.

- 1 Ko najdete besedilo, ki ga želite prevesti, odprite okno ukazov po zraku in pritisnite **Prevedi**.
- 2 Izberite jezike v podoknu prevajalnika na vrhu zaslona. Med besedami ali stavki besedila lahko preklapljate tako, da pritisnete ikono Stavek (☰) ali ikono Beseda (T).

- 3 S pisalom S Pen se pomaknite na besedilo, ki ga želite prevesti, ali enoto, ki jo želite pretvoriti. Prikaže se prevedeno besedilo. Če želite poslušati izgovorjavo izvirnega besedila, pritisnite ikono Predvajaj (▶). Ikona Predvajaj (▶) se morda ne bo prikazala, odvisno od izbranega jezika.

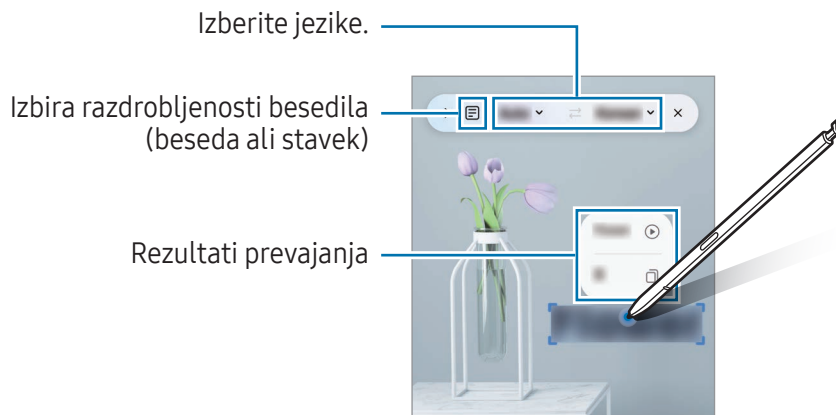

- Ta funkcija ne podpira nekaterih jezikov.
- Ta funkcija je na voljo samo, če se na zaslonu zazna besedilo.

Piši na koledar

Vnesite svoje načrte, tako da jih zapišete na narišete na zaslon koledarja.

Odprite okno ukazov po zraku, pritisnite **Piši na koledar** in nato zapišite svoje načrte v koledar. Ko končate, pritisnite **Shrani**.

S Pen v besedilo

Napravo lahko nastavite tako, da pretvori vaš zapis s pisalom S Pen v besedilo.

- 1 Odprite **Nastavitve**, pritisnite **Napredne funkcije** → **S Pen** → **S Pen v besedilo** in nato pritisnite stikalo, da ga vklopite.



Če želite več informacij o tem, kako urediti besedilo s pisalom S Pen, pritisnite **Kako urejati**.

- 2 S pisalom S Pen napišite v polje za vnos besedila, kot je polje za iskanje ali naslovna vrstica. Rokopis bo pretvorjen v besedilo.

Pogled iz zraka

S pisalom S Pen se pomaknite na element na zaslonu za predogled vsebine ali ogled informacij v pojavnem oknu.

V nekaterih aplikacijah so v oknu s predogledom prikazani gumbi Dejanje.

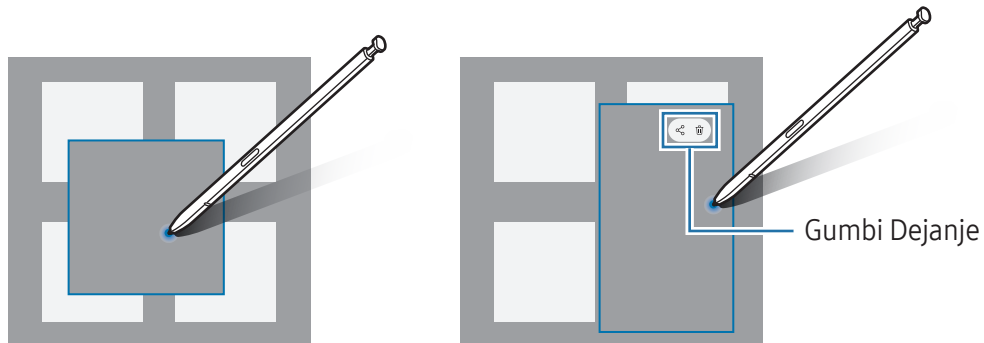

 Če ta funkcija ni vklopljena, odprite **Nastavitve**, pritisnite **Napredne funkcije** → **S Pen** in nato pritisnite stikalo **Pogled iz zraka**, da ga vklopite.

Izbira pisala

(Hitro izbiranje elementov s pisalom S Pen)

Med pritiskanjem in držanjem gumba pisala S Pen povlecite pisalo S Pen preko besedila ali seznamov elementov za izbiro več elementov ali besedila. Izbrane elemente ali besedilo lahko prav tako kopirate in prilepite v drugo aplikacijo ali jih daste v skupno rabo z drugimi.

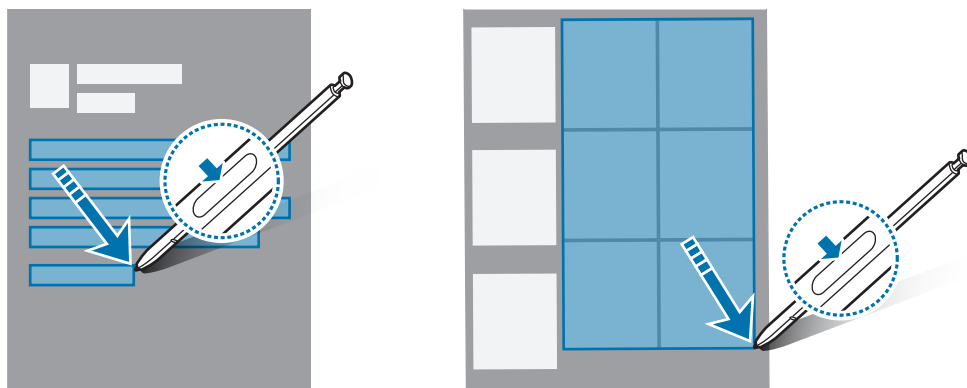

Beleške na izklopljenem zaslonu

Beleške lahko ustvarjate s pisanjem po zaslonu, ne da bi ga vklopili.

Ko je zaslon izklopljen, odprite pisalo S Pen ali se dvakrat dotaknete zaslona, medtem ko pritisnete in zadržite gumb pisala S Pen.

Ko pritisnete **Shrani** ali znova vstavite pisalo S Pen v režo po pisanju beležke, bo beležka shranjena v aplikacijo **Samsung Notes**.

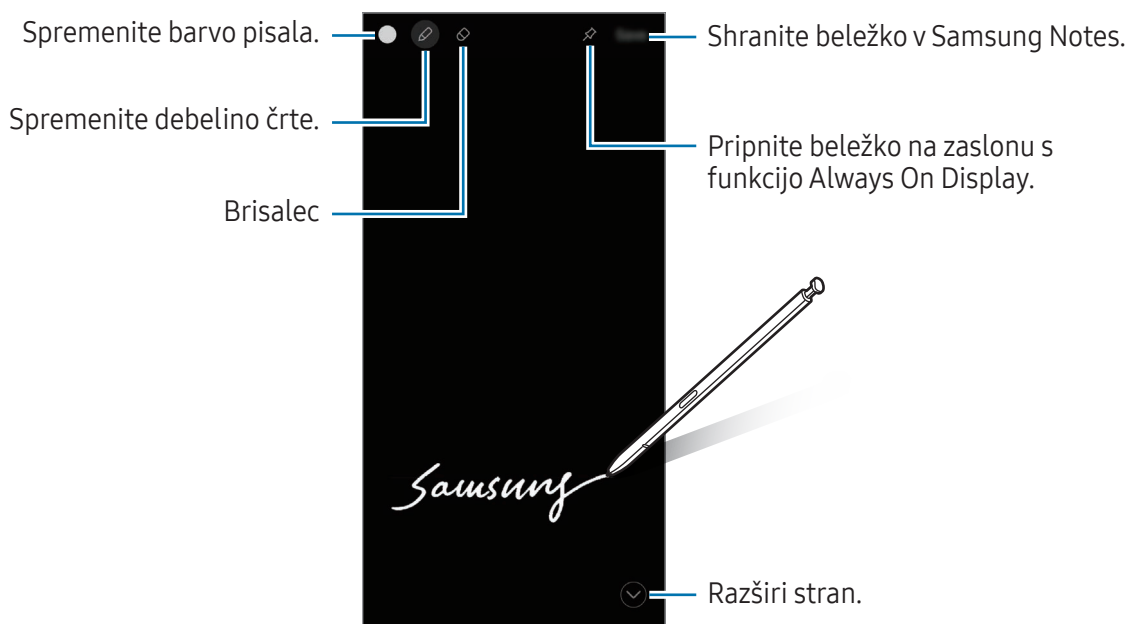



 Če ta funkcija ni vklopljena, odprite **Nastavitve**, pritisnite **Napredne funkcije** → **S Pen** in nato pritisnite stikalo **Beleške na izklopljenem zaslonu**, da ga vklopite.

Pripenjanje beležke na zaslon s funkcijo Always On Display

Za pripenjanje beležke pri izklopljenem zaslonu na zaslon s funkcijo Always On Display pritisnite ikono Pripni na zaslon Always On Display (). Pripeta beležka ne bo samodejno shranjena.

Če želite urediti pripeto beležko, dvakrat pritisnite ikono Uredi (.

Če želite pomanjšati pripeto beležko, dvakrat pritisnite ikono Pomanjšaj (). Beležka bo na zaslonu s funkcijo Always On Display prikazana kot ikona Pripeta beležka (). Za ponovni ogled beležke dvakrat pritisnite ikono Pripeta beležka (.



 Če po odprtju beležke ne izvršite nobenega dejanja po določenem času, se beležka samodejno pomanjša.

Telefon

Uvod

Opravite ali odgovorite na glasovne ali video klice.

Klicanje

- 1 Odprite **Telefon** in pritisnite **Številčnica**.
- 2 Vnesite telefonsko številko.
- 3 Pritisnite ikono Glasovni klic () , da opravite glasovni klic, ali pritisnite ikono Video klic () ali ikono Video klic Meet () , da opravite video klic.

Klicanje iz dnevnikov klicev ali seznamov stikov

Odprite **Telefon**, pritisnite **Nedavno** ali **Stiki** in nato stik ali telefonsko številko podrsajte v desno, da opravite klic.

Če je ta funkcija izklopljena, pritisnite ikono Več možnosti () → **Nastavitve** → **Druge nastavitve klicev** in nato pritisnite stikalo **Podrsajte za klice ali sporočila**, da ga vklopite.

Uporaba hitrega klicanja

Da nastavite številko za hitri klic, odprite aplikacijo **Telefon**, pritisnite **Številčnica** → ikono Več možnosti () → **Številke za hitro izbiranje**, izberite številko za hitri klic in nato dodajte telefonsko številko.

Da opravite klic, se dotaknite številke za hitri stik na tipkovnici in jo zadržite. Za številke za hitri stik od številke 10 naprej pritisnite prvi številki in se nato dotaknite zadnje številke in jo zadržite.

Če ste na primer nastavili številko 123 kot številko za hitri klic, pritisnite 1, nato 2 in se nato dotaknite številke 3 in jo zadržite.

Klici v tujino

- 1 Odprite **Telefon** in pritisnite **Številčnica**.
- 2 Dotaknite se **0** in jo zadržite, dokler se ne pojavi znak **+**.
- 3 Vnesite klicno številko države, številko območja in telefonsko številko, ter pritisnite ikono Klic ()

Prejeti klici



Sprejemanje klica

Ob dohodnem klicu povlecite ikono Sprejmi () izven velikega kroga.

Zavrnitev klica

Ob dohodnem klicu povlecite ikono Zavrni () izven velikega kroga.

Če želite poslati sporočilo, ko zavrnete dohodni klic, povlecite vrstico **Pošlji sporočilo** navzgor in izberite sporočilo, ki ga želite poslati. Če pritisnete ikono Opomnik () in pošljete sporočilo, lahko prejmete opomnik eno uro pozneje.

Če želite ustvariti različna sporočila za zavrnitev, odprite aplikacijo **Telefon** in pritisnite ikono Več možnosti () → **Nastavitve** → **Sporočila za hitro zavrnitev**. Pritisnite ikono Dodaj () , vnesite sporočilo in nato pritisnite **Shrani**.

Blokiranje telefonskih števil









Blokirajte klice z določenih števil, ki ste jih dodali na svoj seznam blokiranih števil.

Odprite aplikacijo **Telefon**, pritisnite ikono Več možnosti () → **Nastavitve** → **Blokirane številke** in nato izberite stike ali telefonske številke, ki jih želite shraniti na seznam blokiranih števil.

Ko prejmete klic z blokirane telefonske številke, ne boste prejeli obvestila. Klici bodo zabeleženi v dnevniku klicev.

 Prav tako lahko blokirate dohodne klice oseb, ki skrivajo svoj ID klicatelja. Pritisnite stikalo **Blokiranje klicev z neznanih števil**, da aktivirate funkcijo.

Možnosti med klicem

- : preklopite na video klic.
 -  → **Klic z besedilom**: komunicirajte z drugo stranjo prek besedila. Za več informacij glejte [Klic z besedilom](#).
 -  → **Sprotni prevod**: zagotovite si prevod v realnem času v jezik, ki ga izberete med glasovnimi klici. Če želite uporabiti to funkcijo, odprite aplikacijo **Telefon**, pritisnite ikono Več možnosti (⋮) → **Nastavitve** → **Sprotni prevod** in nato pritisnite stikalo, da ga vklopite. Za več informacij glejte [Prevajanje telefonskih klicev v realnem času \(Pomoč za klic\)](#).
 - **Dodaj klic**: pokličite še eno številko. Prvi klic bo zadržan. Ko končate drugi klic, lahko nadaljujete s prvim klicem.
 - **Mik izk**: izklopite mikrofona, da vas sogovornik ne sliši.
 - **Bluetooth**: preklopite na slušalke Bluetooth, če so povezane z napravo.
 - **Zvočnik**: izklopite ali vklopite zvočnik telefona. Pri uporabi zvočnika napravo držite proč od vaših ušes.
 - **Številčn./Skrij**: odprite ali zaprite tipkovnico.
 - **Več**: uporabite dodatne funkcije.
 - : končajte trenutni klic.
 - : med video klicem preklopite na govorni klic.
 - : napravo lahko nastavite tako, da samodejno spremeni kot in povečavo s prepoznavo oseb in sledenjem osebam med video klicem.
 - : med video klicem zaklenite zaslon.
 - **Učinki**: med video klicem uporabite različne učinke.
 - : med video klicem spremenite razmerje zaslona.
 - **Fotoaparati**: med video klicem izklopite kamero, da vas sogovornik ne vidi.
 - **Preklop**: med video klicem preklopite med fotoaparatom na sprednji in zadnji strani.
-  Nekatere funkcije morda ne bodo na voljo pri nekaterih operaterjih ali modelih.

Pomoč za klic

Preverjanje klica

Umetnointeligenčni pomočnik sprejema klice v vašem imenu in vpraša klicatelja, kdo je in o čem govori klic.

Če želite uporabiti to funkcijo, odprite aplikacijo **Telefon**, pritisnite ikono Več možnosti (☰) → **Nastavitve** → **Preverjanje klica** in nato pritisnite stikalo, da ga vklopite. Nato pritisnite **Samodejno preverjanje klicev**, pritisnite stikalo, da ga vklopite, in nato sledite navodilom na zaslonu, da dokončate namestitev.

Ko prejmete klic, se klicatelju predvaja samodejno glasovno sporočilo in posname se, kar klicatelj pove.

Če želite v realnem času preveriti vsebino tekočega klica, odprite obvestilno ploščo in pritisnite obvestilo za klic. Klic lahko tudi sprejmete ali preklopite na besedilni klic.

Če želite preveriti sporočilo, ki ga je klicatelj pustil po koncu klica, odprite aplikacijo **Telefon**, pritisnite **Nedavno** in nato izberite klic. Ikona Preverjanje klicev (📞) bo prikazana poleg klicev.

Klic z besedilom

Komunicirajte z drugo stranjo prek besedila.

Če želite uporabiti to funkcijo, odprite aplikacijo **Telefon**, pritisnite ikono Več možnosti (☰) → **Nastavitve** → **Klic z besedilom** in nato pritisnite stikalo, da ga vklopite. Med glasovnim klicem ali med klicem pritisnite ikono Pomoč (🛠️) → **Klic z besedilom**.

Ko je klic vzpostavljen, se sogovorniku samodejno pošlje glasovni pozdrav in tisto, kar sogovornik reče, se prikaže kot besedilo na vašem zaslonu.

Če izberete odgovor s seznama hitrih odgovorov ali vnesete besedilo, bo ta z glasom poslan drugi strani.

Če želite preklopiti na glasovni klic, pritisnite ikono Preklopi na glasovni klic (↔️).

Če želite spremeniti nastavitve, odprite aplikacijo **Telefon** in pritisnite ikono Več možnosti (☰) → **Nastavitve** → **Klic z besedilom**.

Sprotni prevod

Zagotovite si prevod v realnem času v jezik, ki ga izberete med glasovnimi klici. Za več informacij glejte [Prevajanje telefonskih klicev v realnem času \(Pomoč za klic\)](#).

Stiki

Uvod

Ustvarite nove stike ali upravljajte s stiki na napravi.

Dodajanje stikov

Ustvarjanje novega stika

- 1 Odprite aplikacijo **Stiki** in pritisnite ikono Ustvari (+).
- 2 Izberite mesto shranjevanja.
Ko to funkcijo uporabljate prvič, lahko nastavite privzeto mesto shranjevanja. Če želite spremeniti privzeto mesto shranjevanja, pritisnite ikono Več možnosti (⋮) → **Nastavitve** → **Privzeta lokacija shrambe** in izberite zeleno mesto.
- 3 Vnesite podatke za stik in pritisnite **Shrani**.

Uvoz stikov

Dodajte stike tako, da jih uvozite iz drugih shramb v napravo.

- 1 Odprite aplikacijo **Stiki** in pritisnite ikono Več možnosti (⋮) → **Nastavitve** → **Uvoz stikov**.
- 2 Upoštevajte navodila na zaslonu za uvoz stikov.





Sinhronizacija stikov z vašimi spletnimi računi

Sinhronizirajte stike v napravi s spletnimi stiki, shranjenimi v vaših spletnih računih, kot je račun Samsung.

- 1 Odprite **Nastavitve**, pritisnite **Računi in varnostno kopiranje** → **Upravljanje računov** in izberite račun, s katerim se želite sinhronizirati.
- 2 Pritisnite **Sinhronizacija računa** in pritisnite stikalo **Stiki**, da ga vklopite.

Iskanje stikov

Odprite aplikacijo **Stiki**. Pritisnite ikono Iskanje (Q) na vrhu seznama stikov in vnesite iskalne pogoje. Pritisnite profilno sliko stika. Nato naredite eno izmed sledečih dejanj:

-  : opravite glasovni klic.
-  : sestavite sporočilo.
-  : opravite video klic.
-  : sestavite e-sporočilo.

Brisanje stikov

- 1 Odprite aplikacijo **Stiki** in pritisnite ikono Več možnosti (⋮) → **Izberi**.
- 2 Izberite stike in pritisnite **Izbriši**.

Če želite izbrisati posamezne stike, pritisnite profilno sliko stika na seznamu stikov in pritisnite **Več** → **Izbriši**.

Deljenje stikov

Stike lahko souporabljate z drugimi z uporabo različnih možnosti skupne rabe.

- 1 Odprite aplikacijo **Stiki** in pritisnite ikono Več možnosti (⋮) → **Izberi**.
- 2 Izberite stike in pritisnite **Deli**.
- 3 Izberite informacije o stiku za skupno rabo in pritisnite **Končano**.
- 4 Izberite način skupne rabe.

Ustvarjanje skupin

Dodate lahko skupine, kot so družina in prijatelji, in urejate stike po skupinah.

- 1 Odprite aplikacijo **Stiki** in pritisnite **Skupine** → ikono Ustvari (+).
- 2 Upoštevajte navodila na zaslonu za ustvarjanje skupine.

Združevanje podvojenih stikov

Če seznam stikov vsebuje podvojene stike, jih združite v enega in poenostavite seznam stikov.

- 1 Odprite aplikacijo **Stiki** in pritisnite ikono Več možnosti (☰) → **Nastavitve** → **Združi podvojene stike**.
- 2 Označite stike in pritisnite **Združi**.

Nastavitev vašega profila

Nastavite lahko svojo profilno sliko in profilno kartico.

- 1 Odprite aplikacijo **Stiki** in pritisnite svoj profil.
- 2 Pritisnite **Ustvari profilno kartico**.
- 3 Sledite navodilom na zaslonu, da nastavite profilno kartico.
Označite možnosti **Profilna kart.** in **Slika**. Sliko, ki jo izberete za profilno kartico, bo uporabljena tudi kot vaša profilna slika.
- 4 Če želite spremeniti svojo profilno sliko, pritisnite profilno sliko ter pritisnite **Uredi**.
- 5 Sledite navodilom na zaslonu, da nastavite svojo profilno sliko.

Souporaba vašega profila

Ljudje si lahko ogledajo vaš profil, ko jih pokličete ali ko preverijo vaše kontaktne podatke.

- 1 Odprite aplikacijo **Stiki** in pritisnite svoj profil.
- 2 Pritisnite možnost **Profilna kartica in slika** ter pritisnite stikalo **Deljenje profilne kartice in slike**, da ga vklopite.

Fotoaparar

Uvod

Fotografirajte in snemajte videoposnetke z uporabo različnih načinov in nastavitev.

Bonton fotografiranja

- Ne fotografirajte ali snemajte videoposnetkov ljudi brez njihovega dovoljenja.
- Ne fotografirajte ali snemajte videoposnetkov, kjer je to z zakonom prepovedano.
- Ne fotografirajte ali snemajte videoposnetkov na krajih, kjer bi lahko kršili zasebnost drugih ljudi.

Fotografiranje

1 Odprite aplikacijo **Fotoaparar**.

Aplikacijo lahko odprete tudi tako, da dvakrat pritisnete stranski gumb ali povlečete ikono Kamera () na zaklenjenem zaslonu v levo.



- Nekatere funkcije kamere niso na voljo, če zaženete aplikacijo **Fotoaparar** z zaklenjenega zaslona ali ko je zaslon izklopljen in je nastavljena metoda za zaklep zaslona.
- Fotoaparar se samodejno izklopi, ko ga ne uporabljate.
- Nekatere metode morda ne bodo na voljo, kar je odvisno od operaterja ali modela.

2 Pritisnite na sliko na zaslonu predogleda, kjer želite, da fotoaparar izostri sliko.

Če želite prilagoditi svetlost slik, povlecite prilagoditveno vrstico, ki se prikaže nad ali pod okroglim okvirjem.

- 3 Pritisnite ikono Posnemi fotografijo (○), da posnamete fotografijo.
 Če želite spremeniti način fotografiranja, povlecite seznam načinov fotografiranja v levo ali desno oziroma podrsajte v levo ali desno na zaslону za predogled.

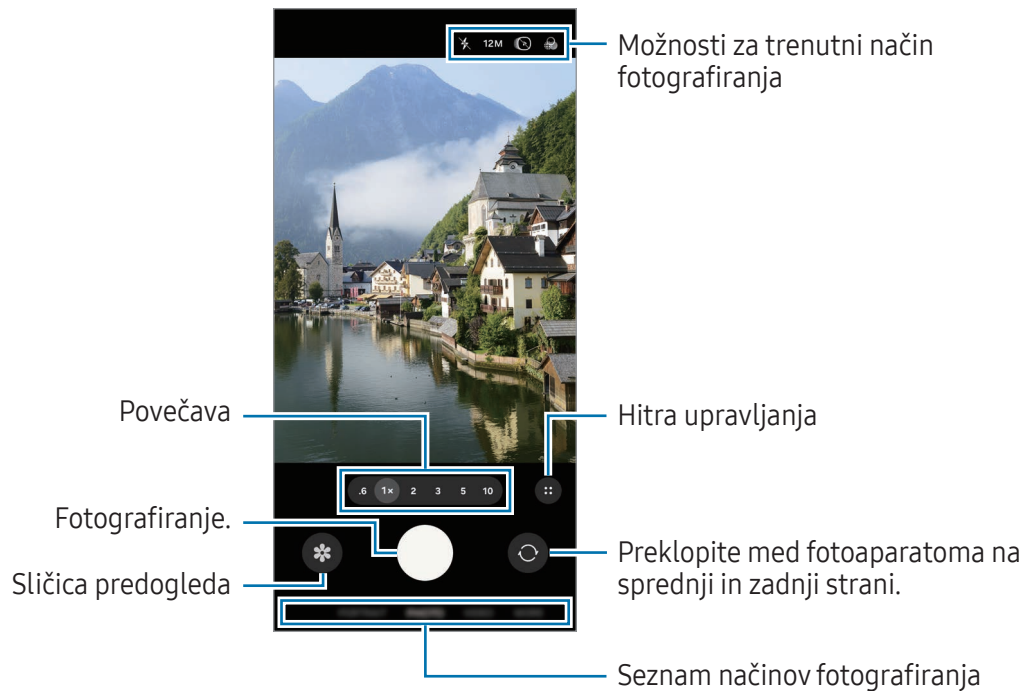

- Zaslón predogleda je odvisen od načina fotografiranja in uporabljene kamere.
- Izostritev morda ne bo čista, če je motiv blizu. Fotografije in posnetke snemajte z ustrezne razdalje.
- Če so posnete fotografije zamegljene, počistite objektiv fotoaparata in poskusite znova.
- Preverite, da objektiv ni poškodovan ali umazan. V nasprotnem primeru naprava ne bo delovala pravilno v nekaterih načinih, ki potrebujejo visoko ločljivost.
- Fotoaparát naprave ima širokokotni objektiv. Pri širokokotnih fotografijah ali videoposnetkih lahko pride do manjšega popačenja, ki ne kaže na težave z delovanjem naprave.
- Kamera se lahko zamegli ali se na njej nabere kondenzacija, če je naprava izpostavljena nenadnim spremembam temperature zraka, zaradi razlike v temperaturi na zunanji in notranji strani pokrova kamere. Poskušajte se izogibati tovrstnim pogojem, če nameravate uporabiti kamero. Če pride do zameglitve, pred fotografiranjem ali snemanjem videov pustite, da se kamera posuši naravno pri sobni temperaturi, saj bodo v nasprotnem primeru lahko rezultati videti zamegljeni.
- Ta slika se lahko razlikuje glede na model.

Uporaba tipke za fotoaparāt

- Dotaknite se tipke za fotoaparāt za snemanje in jo zadržite.
- Če povlečete tipko za fotoaparāt na ikono Zakleni (🔒), lahko posnamete video, ne da bi tipko zadržali.
- Za zajem zaporednih posnetkov podrsnite tipko za fotoaparāt do roba zaslona in jo zadržite.
- Če dodate še eno tipko za fotoaparāt, jo lahko premaknete na poljubno mesto na zaslonu za bolj priročno fotografiranje. Na zaslonu predogleda pritisnite ikono Hitra upravljanja (⋮) → ikono Nastavitve (⚙️) → **Načini snemanja** in pritisnite stikalo **Lebdeči gumb Sprožilec**, da ga vklopite.

Urejanje seznama načinov fotografiranja

Za urejanje seznama načinov fotografiranja pritisnite **VEČ** na seznamu, pritisnite **Uredi** in nato povlecite načine, kamor želite.

Uporaba funkcij povečave

Če želite med uporabo fotoaparāt na zadnji strani povečati ali pomanjšati, na zaslonu za predogled izberite zeleno ikono za povečavo.

Želeno stopnjo povečave lahko izberete tudi na seznamu stopnje povečave, ki se prikaže, ko pritisnete ikono za povečavo.

Če želite natančneje prilagoditi povečavo, povlecite ikono za povečavo, približajte ali razmaknite prsta na zaslonu za predogled.

Če razmerje povečave preseže določeno količino, se prikaže zemljevid povečave, ki prikazuje, kateri del slike je povečan.



Nekatere funkcije morda ne bodo na voljo pri nekaterih modelih.

Zaklep izostritve (AF) in osvetlitve (AE)











Da preprečite samodejno prilagoditev kamere glede na spremembe motivov ali svetlobnih virov, lahko zaklenete izostritev ali osvetlitev določenega dela.



Dotaknite se območja za izostritev in ga zadržite. Na območju se prikaže okvir AF/AE in nastavitvi izostritve in osvetlitve bosta zaklenjeni. Nastavitev je zaklenjena tudi po zajemu fotografije.

 Ta funkcija morda ni na voljo, odvisno od načina fotografiranja.

Možnosti za trenutni način fotografiranja

Na zaslonu predogleda uporabite naslednje možnosti. Če želite uporabiti več možnosti, pritisnite ikono Hitra upravljanja (⋮).

-  : vklopite ali izklopite bliskavico.
- **12M**: izberite ločljivost za slike.
-  : vklopite ali izklopite funkcijo fotografiranja v gibanju. Če funkcijo vklopite, bo za nekaj sekund pred ali oboje pred in po dotiku tipke za fotoaparatus, posnet tudi videoposnetek.
-  : uporabite učinek filtra.
-  : vklopite ali izklopite funkcijo Izjemno mirno.
-  : v načinu **PORTRET** prilagodite intenzivnost svetlobe. Ta možnost morda ni na voljo, odvisno od izbranega učinka ozadja.
- **AUTO** : izberite hitrost sličic za videoposnetke s hiper zamikom.
- **FHD 30** / **FHD 240** / **FHD**: izberite ločljivost za videoposnetke.
- **HDR** : vklopite ali izklopite funkcijo HDR. Če jo vklopite, lahko snemate 10-bitne videoposnetke HDR s širšim razponom barv in kontrasta.
-  : izberite način merjenja. To določa, kako bodo izračunane svetlobne vrednosti. **Sredinsko uteženo merjenje** () izračuna osvetlitev posnetka z uporabo svetlobe v osrednjem delu posnetka. **Matrično merjenje** () poenoti celoten prizor. **Točkovno merjenje** () izračuna osvetlitev posnetka z uporabo svetlobe v koncentriranem osrednjem delu posnetka.
-  : v načinu **PROFESIONALNI VIDEO** izberite smer, v kateri želite snemati zvok na višjem nivoju. Uporabite lahko tudi mikrofonski USB ali Bluetooth, in sicer tako, da ga povežete s svojo napravo.

-  : v načinu **PROFESIONALNO** ali **PROFESIONALNI VIDEO** načinu spremenite možnost za monitor osvetlitve. Izberite možnost za prikaz preosvetljenih ali premalo osvetljenih ravni z vzorcem ali barvo na zaslonu za predogled.
-  : vklopite ali izklopite funkcijo video dnevnika. Če jo vklopite, lahko snemate videoposnetke s širšim dinamičnim razponom za večjo prilagodljivost pri urejanju.
-  : v načinu **HRANA** izostrite motiv znotraj okvirja in zameglite sliko izven okvirja.



Možnosti, ki so na voljo, se lahko razlikujejo glede na model ali način fotografiranja.

Način fotografiranja

Kamera samodejno prilagodi možnosti snemanja glede na okolico.

Na seznamu načinov fotografiranja pritisnite **FOTOGRAFIJA** in pritisnite ikono Posnemi fotografijo () , da posnamete fotografijo.

Sprememba ločljivosti

Lahko delate fotografije visoke ločljivosti.

V možnosti fotografiranja pritisnite **12M**, da spremenite ločljivost na zeleno nastavitev, in fotografirajte.



Ločljivost je lahko odvisna od modela.

Predlogi za posnetek

Kamera predlaga idealno kompozicijo za fotografijo s prepoznavo položaja in kota motiva.

Na zaslonu predogleda pritisnite ikono Hitra upravljanja () → ikono Nastavitve () in pritisnite stikalo **Predlogi za posnetek**, da ga vklopite.

- 1 Na seznamu načinov fotografiranja pritisnite **FOTOGRAFIJA**.
Na zaslonu predogleda se prikaže vodilo.
- 2 Usmerite vodilo v motiv.
Kamera prepozna kompozicijo in priporočena kompozicija se prikaže na zaslonu predogleda.

- 3 Napravo premaknite tako, da se vodilo ujema s priporočeno kompozicijo. Ko je dosežena idealna kompozicija, se vodilo spremeni v rumeno.
- 4 Pritisnite ikono Posnemi fotografijo (○), da posnamete fotografijo.

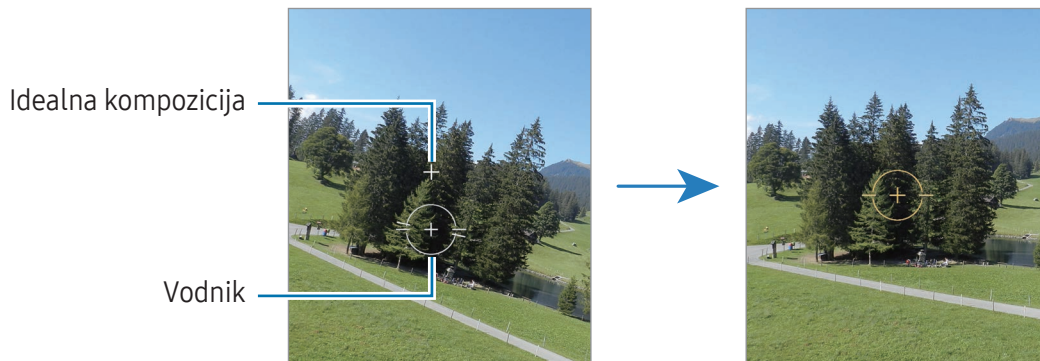

Snemanje posnetkov sebe

Posnemite avtoportrete s fotoaparatom na sprednji strani.

- 1 Na zaslonu predogleda podrsajte navzgor ali navzdol ali pritisnite ikono Preklopi na fotoaparatu na sprednji strani (📷) za preklop na fotoaparata na sprednji strani za avtoportrete.
- 2 Postavite se pred objektiv kamere na sprednji strani. Za avtoportrete s širokokotnim posnetkom pokrajine ali ljudi pritisnite ikono Preklopi na širokokotni pogled (👁️).
- 3 Pritisnite ikono Posnemi fotografijo (○), da posnamete fotografijo.

Snemanje čistih posnetkov od blizu (Galaxy S26 Ultra)



Posnemite jasne fotografije svojega motiva od blizu.

- 1 Na zaslonu predogleda pritisnite **1x**.
- 2 Fotoaparata približajte motivu.
- 3 Ko se prikaže ikona Vključitev izboljšanja izostritve (🌸), pritisnite ikono Posnemi fotografijo (○), da posnamete fotografijo.

👉 Če ta funkcija ni vključena, pritisnite ikono Izključitev izboljšanja izostritve (🚫🌸), da jo vključite.







Skeniranje dokumentov ali besedila

Skenirate lahko dokumente ali besedilo.

- 1 Na seznamu načinov fotografiranja pritisnite **FOTOGRAFIJA**.
- 2 Usmerite kamero proti predmetu in pritisnite možnost **Iskanje**.
Možnost **Iskanje** se bo pojavila le, ko je zaznan dokument ali besedilo.
 - Če želite spremeniti območje skeniranja, pritisnite ikono Prilagodi ()
 - Če želite spremeniti učinek filtra, pritisnite ikono Filter ()
 - Če želite uporabiti možnosti odstranjevanja, pritisnite ikono Odstrani ()
- 3 Pritisnite **Shrani**.

Video način

Kamera samodejno prilagodi možnosti snemanja glede na okolico.

- 1 Na seznamu načinov fotografiranja pritisnite **VIDEO** in pritisnite ikono Zaženi snemanje () , da posnamete video.
 - Če želite med snemanjem preklopiti med fotoaparatom na sprednji in zadnji strani, podrsajte navzgor ali navzdol na zaslonu predogleda ali pritisnite ikono Preklopi na fotoaparata na sprednji strani ()
 - Če želite med snemanjem videa zajeti sliko, pritisnite ikono Zajemi ()
 - Če želite pri snemanju videoposnetka posneti zvok iz določene strani z višjo glasnostjo, kamero obrnite v to smer in prilagodite povečavo. Če je ta funkcija vklopljena na zaslonu predogleda, pritisnite ikono Hitra upravljanja () → ikono Nastavitve () → **Možnosti zvoka** in nato pritisnite stikalo **Mikrofon za povečavo**, da ga vklopite.
 - 2 Pritisnite ikono Ustavi snemanje () , da ustavite snemanje videa.
-  Optična povečava morda ne bo delovala v okoljih s šibko svetlobo.

Sprememba ločljivosti



Lahko snemate videe visoke ločljivosti z največjo ločljivostjo 8K.

V možnostih fotografiranja pritisnite ikono FHD 30 sličic na sekundo () , da spremenite ločljivost na zeleno nastavitvev, in posnemite video.

Ko posnamete videoposnetek, ga predvajajte v aplikaciji **Galerija**. Ko pritisnete ikono Zajemi () na zeleni sličici, bo sličica shranjena kot fotografija.

Stabilizacija videoposnetkov (Izredno mirno)



Če je med snemanjem videoposnetkov veliko tresenja telefona, uporabite funkcijo Izjemno mirno snemanje za še dodatno stabilizacijo videoposnetka.

Na seznamu načinov fotografiranja pritisnite **VIDEO**, pritisnite ikono Izjemno mirno () → ikono Vklon načina Izjemno mirno () ali Izjemno mirno z vodoravnim zaklepom () in nato posnemite videoposnetek.

Uporaba funkcije samodejnega kadriranja

(Spreminjanje kota snemanja in povečave s sledenjem osebam)





Napravo lahko nastavite tako, da samodejno spremeni kot fotografiranja in povečavo s prepoznavo oseb in sledenjem osebam med snemanjem videoposnetkov.

Na seznamu načinov fotografiranja pritisnite **VIDEO** in nato še ikono Hitra upravljanja () → ikono Samodejno kadriranje (), da vklopite možnost, ter posnemite videoposnetek.



Za sledenje in prilagoditev kota snemanja in povečavo izbrane osebe pritisnite okvir, ki je prikazan okrog osebe. Če želite izklopiti sledenje, ponovno pritisnite okvir.

Uporaba funkcije Dvojni posnetki

Snemajte videoposnetke z dvema kamerama hkrati. Videoposnetke vsake kamere lahko shranite ločeno in jih urejate. Videoposnetke lahko predvajate tudi na različne načine, na primer v razdeljenem pogledu ali pogledu slike v sliki.



Na seznamu načinov fotografiranja pritisnite **VIDEO** → ikono Hitra upravljanja () → ikono Dvojni posnetki (). Nato pritisnite ikono Pogled slike v sliki () ali ikono Razdeljeni pogled () in posnemite video.

Ko izberete ikono pogleda slike v sliki (), lahko spremenite velikost ali lokacijo okna slike v sliki.

Če želite videoposnetke vsake kamere shraniti ločeno, pritisnite ikono Hitra upravljanja () → ikono Nastavitve () → **Dvojni posnetki** → **Shrani v ločenih datotekah**.

Način portreta/Video način portreta

V načinu portreta ali video načinu portreta lahko posnamete fotografije ali videoposnetke, pri katerih so ozadja zamegljena in motivi jasno izstopajo. Uporabite lahko tudi učinek ozadja in ga po posneti fotografiji uredite.



- 1 Na seznamu načinov fotografiranja pritisnite **PORTRET** ali pritisnite **VEČ** → **POKONČNI VIDEO**.
- 2 Pritisnite ikono Portret () in izberite zeleni učinek ozadja ali povlecite vrstico za prilagajanje, da prilagodite intenzivnost učinka ozadja.
- 3 Ko se na zaslonu predogleda prikaže **Pripravljeno**, pritisnite ikono Posnemi fotografijo () , da posnamete fotografijo ali pritisnite ikono Zaženi snemanje () , da posnamete video.





- Razpoložljive možnosti se lahko razlikujejo glede na način snemanja.
- To funkcijo uporabljate v prostoru z dovolj svetlobe.
- Zameglitev ozadja morda ne bo pravilno uporabljena v naslednjih pogojih:
 - Naprava ali motiv je v gibanju.
 - Motiv je pretanek ali transparenten.
 - Motiv je podobne barve kot ozadje.
 - Motiv ali ozadje je pusto.

Profesionalni način/profesionalni videonačin

Posnemite fotografije ali videoposnetke z ročnim nastavljanjem različnih možnosti fotografiranja, kot sta vrednost osvetlitve in vrednost ISO.

Na seznamu načinov fotografiranja pritisnite **VEČ** → **PROFESIONALNO** ali **PROFESIONALNI VIDEO**. Izberite možnosti in prilagodite nastavitve in nato pritisnite ikono Posnemi fotografijo () , da posnamete fotografijo, ali pritisnite ikono Zaženi snemanje () , da posnamete videoposnetek.

Če želite preveriti informacije za katero koli možnost, izberite možnost in pritisnite ikono izbrane nastavitve Vizitka () . Če želite ponastaviti nastavljene možnosti, pritisnite ikono Ponastavi () .

Sprememba ločljivosti

Lahko snemate videe visoke ločljivosti z največjo ločljivostjo 8K.

V možnostih fotografiranja pritisnite ikono FHD 30 sličic na sekundo ($\frac{\text{FHD}}{30}$), da spremenite ločljivost na zeleno nastavitev, in posnemite video.

Ko posnamete videoposnetek, ga predvajajte v aplikaciji **Galerija**. Ko pritisnete ikono Zajemi () na zeleni sličici, bo sličica shranjena kot fotografija.



Ločevanje območja izostritve in območja osvetlitve

Ločite lahko področja izostritve in področja osvetlitve.

Dotaknite se zaslona predogleda in ga zadržite. Okvir AF/AE se prikaže na zaslonu. Povlecite okvir na območje, kjer želite ločiti območje izostritve in območje osvetlitve.

Način za hrano

Fotografirajte hrano z bolj živahnimi barvami.

- 1 Na seznamu načinov snemanja pritisnite **VEČ** → **HRANA**.
Na zaslonu se bo pojavil okvir, območje zunaj okvirja pa bo zamegljeno.
- 2 Če želite spremeniti velikost okvirja, povlecite rob okvirja.
Pritisnite zeleno območje ali pa okvir povlecite, da ga premaknete.
- 3 Pritisnite ikono Hitra upravljanja () → ikono Barvna temperatura () in povlecite vrstico za prilagajanje, da prilagodite barvno temperaturo.
- 4 Pritisnite ikono Posnemi fotografijo (), da posnamete fotografijo.

Način panorame

Z uporabo panoramskega načina posnemite serijo fotografij in jih nato sestavite in ustvarite v širok prizor.

- 1 Na seznamu načinov snemanja pritisnite **VEČ** → **PANORAMA**.
- 2 Pritisnite ikono Posnemi fotografijo (○) in napravo počasi premikajte v eno smer. Zadržite sliko znotraj okvirja v iskalu fotoaparata. Če je slika predogleda izven vodil ali če naprave ne premaknete, naprava samodejno preneha s fotografiranjem.
- 3 Pritisnite ikono Končano (■), da ustavite fotografiranje.

 Ne fotografirajte nerazločnih ozadij, kot sta prazno nebo ali ravna stena.

Način počasnega posnetka





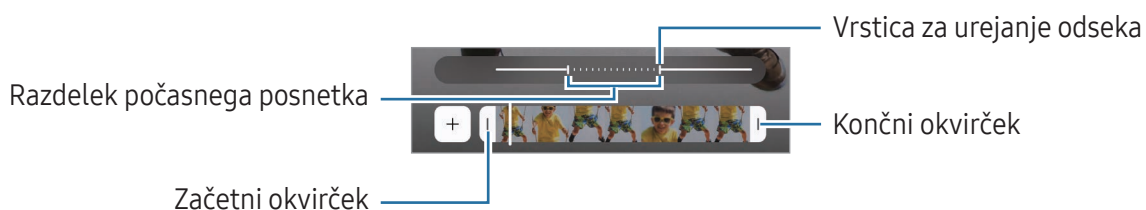



Posnemite video za ogled v počasnem posnetku. Določite lahko odseke videoposnetkov, za katere želite, da so predvajani v počasnem posnetku.

- 1 Na seznamu načinov fotografiranja pritisnite **VEČ** → **POČASNI POSNETEK** in pritisnite ikono Zaženi snemanje (●), da posnamete video.
- 2 Ko končate s snemanjem, pritisnite ikono Ustavi snemanje (■) za zaustavitev.
- 3 Na zaslonu za predogled pritisnite sličico predogleda.
Hitri odsek videoposnetka bo nastavljen kot odsek v počasnem posnetku, videoposnetek pa se začne predvajati. Glede na video bosta ustvarjena do dva počasna posnetka.
Za urejanje dela počasnega posnetka pritisnite ikono Uredi (✎) → ikono Hitrost (⚙️) in povlecite vrstico za urejanje dela v levo ali desno.





Način hitrega posnetka

Posnemite prizore, kot so mimoidoče osebe ali mimo vozeči avtomobili, ter si jih oglejte kot hitre posnetke.

- 1 Na seznamu načinov snemanja pritisnite **VEČ** → **HIPERZAMIK**.
 - 2 Pritisnite ikono Hitrost () in izberite možnost hitrosti sličic.
 - Če nastavite hitrost sličic na **AUTO**, bo naprava samodejno prilagodila hitrost sličic v skladu s spreminjanjem okolice.
 - Če želite posneti zvezdne steze, nastavite hitrost sličic na ikono Tristokrat hitrejša noč () in pritisnite ikono Zvezdne steze ()
 - 3 Pritisnite ikono Zaženi snemanje (), da zaženete snemanje.
 - 4 Pritisnite ikono Ustavi snemanje (), da končate snemanje.
-  Funkcijo nočnega hiper zamika lahko uporabite tako, da v možnostih fotografiranja pritisnete ikono Hitrost () → ikono Petnajstkrat hitrejša noč () ali ikono Petinštiridesetkrat hitrejša noč (). Ta funkcija je dobra za slikanje iz premikajočega se avta, s katero daje vtis, da se svetloba tudi premika.

Prilagoditev nastavitv fotoaparata

Na zaslonu predogleda pritisnite ikono Hitra upravljanja () → ikono Nastavitve (). Nekatere možnosti morda ne bodo na voljo, kar je odvisno snemalnega načina.

Pametne funkcije

- **Iskanje:** nastavite napravo, da skenira dokumente, besedilo, kode QR iz zaslona predogleda.
- **Predlogi za posnetek:** napravo nastavite tako, da predlaga idealno kompozicijo za fotografijo s prepoznavo položaja in kota motiva.
- **Izboljšava fotografij**
 - **Prednost ima kakovost / Uravnoveženo / Prednost ima hitrost:** izberite možnost kakovosti.
 - **Zaznavanje prizorišča:** nastavite napravo, da samodejno prilagodi nastavitve barve in uporabi optimiziran učinek glede na motiv ali prizor.
- **Filtri po meri:** ustvarite lasten filter s sliko z barvnim odtenkom, ki vam je všeč iz **Galerija**.

Fotografije



- **Oblika fotografije:** izberite, kako želite shraniti sliko.
 - **Visoko učinkovite slike:** snemanje fotografij v Obliki slik z visoko učinkovitostjo (HEIF).
 - **Oblika slike v načinu Pro:** izberite obliko zapisa datoteke za shranjevanje slik, posnetih v profesionalnem načinu. Datoteke JPEG stisnejo slike in zavzamejo manj prostora v shrambi. Datoteke RAW (oblika zapisa datotek DNG) vsebujejo vse podatke slike za najboljšo kakovost slike in shranijo nestisnjene slike, vendar pa zasedejo več prostora v shrambi. Če izberete **Obliki zapisa RAW in JPEG**, je vsaka fotografija shranjena v dveh oblikah zapisa, in sicer DNG ter JPG.
- **Vodni žig:** pri fotografiranju dodajte vodni žig.
- **Fotografije gibanja:** nastavite, da posnamete videoposnetek nekaj sekund pred ali oboje pred in po dotiku tipke za fotoaparata. Nastavite lahko tudi možnosti zvočnih povratnih informacij.

Videi

- **Oblika videa**
 - **HEVC (visoko učinkovita oblika) / H.264 (najbolj združljivo):** izberite obliko zapisa videa.
 - **Videi z visoko bitno hitrostjo:** povečajte bitno hitrost videoposnetkov. Če uporabljate to funkcijo, je lahko velikost datoteke večja kot pri običajnih videoposnetkih.
 - **HDR:** dodajte možnost HDR na zaslon za predogled.
 - **Log:** dodajte možnost videoposnetka dnevnika na zaslon za predogled.
 - **APV:** dodajte možnost APV na zaslon za predogled. Ko vklopite to funkcijo, lahko s kodekom Advanced Professional Video (APV) snemate in urejate videoposnetke kinematografske kakovosti.
-  Videoposnetkov HEVC morda ne boste mogli predvajati na drugih napravah ali jih deliti v spletu.
 - V nekaterih načinih fotografiranja ne morete snemati videoposnetkov v obliki zapisa HEVC.
 - Za pravilno predvajanje videoposnetka HDR mora naprava podpirati HDR.
- **Samodejno št. sličic na sekundo:** napravo nastavite tako, da snema bolj svetle videoposnetke pri šibki svetlobi, s samodejno optimizacijo števila slik v sekundi.
- **Stabilizacija videa:** vklopite odpravljanje tresenja, da zmanjšate ali odstranite zamegljeno sliko, ki jo povzroča tresenje fotoaparata med snemanjem videoposnetka.

- **Dvojni posnetki:** spremenite možnost shranjevanja za dvojni posnetek.
- **Možnosti zvoka**
 - **Mikrofon za povečavo:** med snemanjem videoposnetka lahko snemate zvok iz smeri povečave z višjo glasnostjo.
 - **Snemanje 360-stopinjskega zvoka:** s slušalkami Bluetooth, ki podpirajo funkcijo 360-stopinjskega snemanja zvoka, lahko posnamete videoposnetke z bolj poglobljenim 3D zvokom.
 - **Predvajanje zvoka:** med snemanjem videoposnetkov lahko predvajate predstavnost brez premora. Predstavnost se bo začasno ustavila, ko je vklopljena funkcija 360-stopinjskega snemanja zvoka.
- **Shrani v zunanjo shrambo:** shranite videoposnetke v priključen zunanji pomnilnik.

Splošno

- **Samodejno ostrenje pri sledenju:** nastavite napravo, da sledi in samodejno ostri izbrani motiv. Ko izberete motiv na zaslonu za predogled, naprava izostri motiv tudi v primeru, če se ta premika ali če spremenite položaj kamere.
 -  Sledenje motiva morda ne bo uspešno v naslednjih primerih:
 - motiv je prevelik ali premajhen,
 - prekomerno gibanje motiva,
 - motiv je osvetljen od zadaj oz. fotografiranje v temnem prostoru,
 - barve ali vzorci na motivu in ozadju so enaki,
 - če motiv vsebuje vodoravne vzorce, kot so žaluzije,
 - prekomerno tresenje fotoaparata,
 - ločljivost videoposnetka je visoka,
 - pri povečavi ali pomanjšavi z uporabo optične povečave.
- **Vodnik za kompozicijo:** prikaz vodil iskala vam pomaga pri kompoziciji, ko izbirate motive.
- **Lokacijske oznake:** na fotografijo pripnite GPS lokacijsko oznako.
 -  • Moč signala GPS se lahko zniža v krajih, kjer je signal oviran, na primer med zgradbami ali na nizko ležečih območjih ali v slabih vremenskih razmerah.
 - Vaša lokacija se lahko prikaže na vaših fotografijah, ko jih prenesete na splet. Če želite to preprečiti, izklopite nastavev označevanje lokacije.

- **Shr. posn. sebe kot v predogledu:** napravo nastavite tako, da shrani slike ali videoposnetke, ko se prikažejo na zaslonu predogleda, ko jih posnamete s fotoaparatom na sprednji strani, ne da bi jih obrnili.
- **Podrsajte predogled gor/dol za:** izberite dejanje, ki ga boste izvedli s podrsljajem navzgor ali navzdol na zaslonu s predogledom.
- **Načini snemanja**
 - **Pritisk gumbov za glasnost za:** fotografiranje ali snemanje videoposnetkov, povečavo ali pomanjšanje ali nadzor glasnosti z uporabo gumba za glasnost.
 - **Glasovni ukazi:** fotografirajte ali posnemite videoposnetke z glasovnimi ukazi.
 - **Lebdeči gumb Sprožilec:** kamorkoli na zaslonu dodajte še eno premično tipko za fotografiranje.
 - **Kazanje dlani:** pokažite svojo dlan fotoaparatu na sprednji strani, da posnamete selfije ali začnete snemati videoposnetke.
- **Nastavitve, ki jih želite obdrž.:** ohranite zadnje uporabljene nastavitve, kot je način snemanja, ko odprete kamero.
- **Povratne informacije z vibrir.:** nastavite napravo tako, da zavibrira v določenih situacijah, na primer ko pritisnete tipko za fotoaparatus.
- **Camera Assistant:** prenesite aplikacijo **Camera Assistant** in nastavite dodatne nastavitve kamere.

Zasebnost

- **Dovoljenja:** dostopajte do dovoljenj, ki so potrebna za uporabo aplikacije Kamera.
- **Ponastavi nastavitve:** ponastavite nastavitve kamere.
- **Več o aplikac. Fotoaparatus:** oglejte si različico aplikacije Kamera in pravne informacije.
- **Stik z nami:** zastavite vprašanja ali si oglejte pogosta vprašanja.



Nekatere funkcije morda ne bodo na voljo pri nekaterih modelih.

Galerija

Uvod

Dostopajte do slik in videoposnetkov, shranjenih v svoji napravi. Lahko tudi upravljate slike in videoposnetke po albumih ali ustvarite zgodbe.

Uporaba galerije

Odprite aplikacijo **Galerija**.



Ogled slik

Odprite aplikacijo **Galerija** in izberite sliko. Če si želite ogledati druge datoteke, podrsnite v levo ali desno na zaslonu.

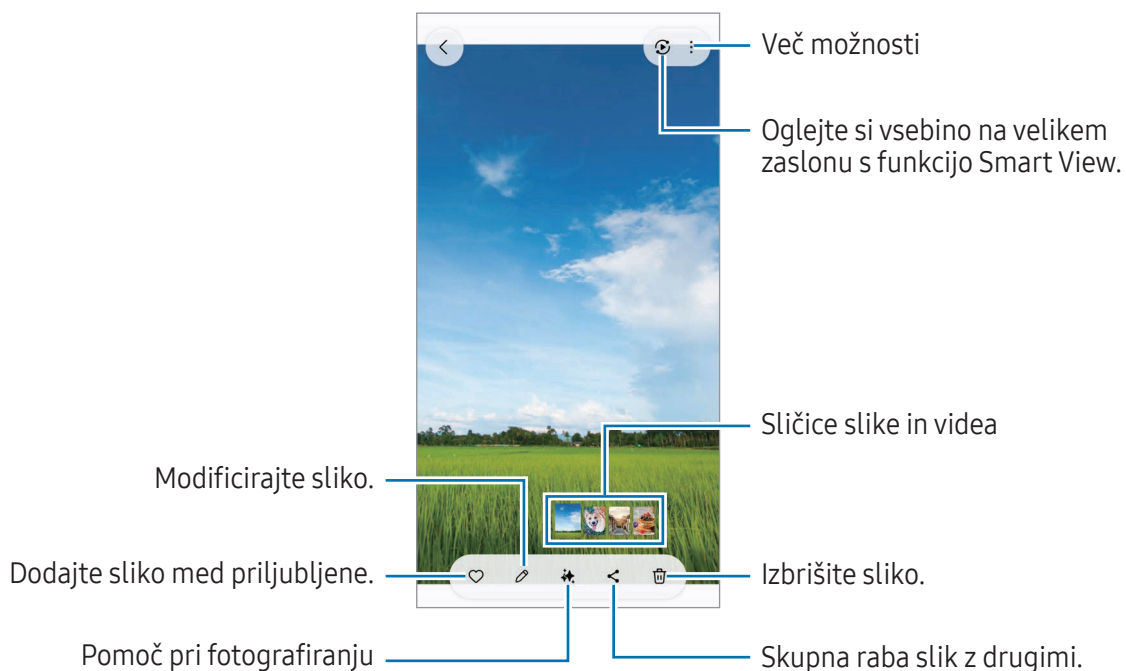

Prenovitev slik

Dolgočasne in zamegljene slike ter slike z nizko ločljivostjo lahko izboljšate.

- 1 Odprite aplikacijo **Galerija** in izberite sliko.
- 2 Podrsajte po zaslonu navzgor in pritisnite **Izboljšaj**.
Ogledate si lahko sliko pred uporabo te funkcije in po njej.
- 3 Pritisnite ikono Shrani () , da shranite prenovljeno sliko.

Ekstrahiranje predmetov iz slik

Predmet ločite od ozadja in ga ekstrahirajte. Ekstrahirano sliko lahko kopirate ali jo uporabite na različne načine, tako da jo shranite kot nalepko ali sliko.

- 1 Odprite aplikacijo **Galerija** in izberite sliko ali video.
- 2 Dotaknite se predmeta, ki ga želite ekstrahirati, in ga zadržite ter izberite možnost. Ko izberete sliko, posneto s funkcijo fotografije v gibanju, se prikaže funkcija **Shrani kot GIF**. Če želite ekstrahirano sliko shraniti kot GIF, pritisnite **Shrani kot GIF**.



Za videoposnetke je ta funkcija na voljo samo, ko so začasno ustavljeni.

Obrezovanje povečanih fotografij

- 1 Odprite aplikacijo **Galerija** in izberite sliko.
- 2 Razmaknite prsta na območju, ki ga želite shraniti, in pritisnite ikono Hitro obrezovanje (). Obrezano območje bo shranjeno kot datoteka.

Ogled videoposnetkov

Odprite aplikacijo **Galerija** in izberite videoposnetek, ki ga želite predvajati. Če si želite ogledati druge datoteke, podrsnite v levo ali desno na zaslonu.

Če želite uporabiti več možnosti med predvajanjem, pritisnite ikono Več možnosti (⋮) → **Odpri v video predvajaln.**



Povlecite gor ali dol na levi strani zaslona za predvajanje in s tem prilagodite svetlost ali pa povlecite gor ali dol na desni strani zaslona za predvajanje za prilagoditev glasnosti.

Za previjanje nazaj ali naprej podrsajte v levo ali desno po zaslonu predvajanja.

Ogled svetlejših in jasnejših videoposnetkov

Povečajte svetlost zaslona in med predvajanjem videoposnetkov naredite barve bolj živahne. Odprite **Nastavitve** in pritisnite **Napredne funkcije** → **Svetlost videa** → **Svetlo**.



- Ta funkcija je na voljo samo v nekaterih aplikacijah.
- Uporaba te funkcije poveča porabo baterije.

Albumi

Odprite aplikacijo **Galerija**, pritisnite **Albumi** → ikono Ustvari (+) in nato izberite vrsto albuma.

- **Album:** ustvarite nove albume in ročno dodajte slike in videoposnetke.
- **Samodejni album:** ustvarite albume, ki samodejno zbirajo slike oseb ali hišnih ljubljencev, ki jih izberete.
- **Skupina:** ustvarite skupino povezanih albumov.
- **Deljeni album:** ustvarite albume, ki jih lahko delite z drugimi.
- **Deljeni družinski album:** ustvarite albume, ki jih lahko delite s svojo družino.



Nekatere funkcije v določenih regijah ali pri nekaterih modelih morda niso na voljo.

Zbirke

Slike in videoposnetki bodo samodejno razvrščeni v kategorije Zgodbe, Posnetki zaslona, Osebe, Lokacije in Dokumenti.

Odprite aplikacijo **Galerija**, pritisnite **Zbirke** in nato izberite zbirko. Če želite spremeniti kategorije, ki so prikazane na zaslonu, ali spremeniti vrstni red kategorij, pritisnite **Uredi zbirke**.

Izbris slik ali videoposnetkov

Odprite aplikacijo **Galerija**, dotaknite se slike, videoposnetka ali albuma, ki ga želite izbrisati, ter pritisnite **Izbriši**.

Uporaba funkcije koša

Slike in videoposnetki, ki jih izbrišete, bodo začasno shranjeni v košu. Datoteke bodo izbrisane po določenem obdobju.

Za dostop do datotek v košu odprite aplikacijo **Galerija** in pritisnite **Meni** → **Koš**. Če želite obnoviti datoteke, pritisnite **Izberi**, izberite datoteke in nato pritisnite **Obnovi**.

Bixby

Bixby je uporabniški vmesnik, ki vam poenostavi uporabo naprave. Bixbyju lahko rečete, kar želite. Bixby bo zagnal zahtevano funkcijo ali prikazal želene informacije.

Za več informacij obiščite spletno mesto www.samsung.com/bixby.



Bixby je na voljo samo v nekaterih jezikih in morda ni na voljo, kar je odvisno od vaše regije.

Bujenje Bixbyja

Pritisnite in zadržite stranski gumb ter povejte aplikaciji Bixby, kaj želite. Za uporabo te funkcije odprite **Nastavitve** in pritisnite **Napredne funkcije** → **Stranski gumb** → **Dolgi pritisk** → **Bixby**.

Namesto tega lahko izgovorite pozdrav za prebujanje, na primer »Hi, Bixby« ali »Bixby«, in nato, kar želite.

Nastavitev pozdrava za prebujanje

1 Odprite **Nastavitve** in pritisnite **Napredne funkcije** → **Bixby** → **Registracija glasu**.

2 Izberite želeni pozdrav za prebujanje v razdelku **Glasovno bujenje**.



Ob prvem zagonu te aplikacije ali ponovnem zagonu po ponastavitvi podatkov sledite navodilom na zaslonu, da končate prvotno namestitev.

Več oken

(Uporaba več aplikacij hkrati)

Zaženite aplikacije hkrati v pogledu razdeljenega zaslona ali več aplikacij v pojavnem pogledu.

 Nekaterе aplikacije morda ne podpirajo te funkcije.

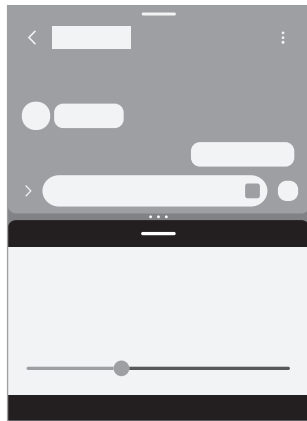

Pogled razdeljenega zaslona

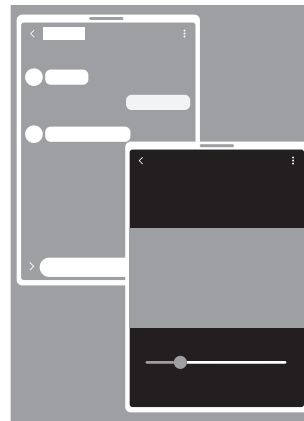

Pojavno okno

Zagon Več oken

- Tipka Nedavno

Pritisnite tipko Nedavno (|||), pritisnite ikono aplikacije in nato pritisnite **Odpiranje v pogledu razdeljenega zaslona** ali **Odpri v pojavnem oknu**.

- Povlecite po zaslonu

Odprite **Nastavitve**, pritisnite **Napredne funkcije** → **Več oken** in nato pritisnite stikalo **Drzanje za razdeljen zaslon** ali **Drzanje za prikaz pojavnega okna**, da ga vklopite.

-  • Povlecite krogce (• • •) med okni aplikacij, da prilagodite velikost oken.
- Pritisnite krogce (• • •) med okni aplikacij in pritisnite ikono Dodaj par aplikacij (☆). Aplikaciji, ki ju uporabljate v pogledu razdeljenega zaslona, bosta shranjeni kot par aplikacij.
- Povlecite ročico za več oken (—) na novo lokacijo, da premaknete okno aplikacije.
- Ko pritisnete ročico za več oken (—), se prikažejo razpoložljivi meniji.

Samsung Internet

Brskajte po internetu in iščite informacije ter ustvarite zaznamke za priljubljene spletne strani za enostavnejši dostop.

- 1 Odprite aplikacijo **Internet**.
- 2 Vnesite spletni naslov ali ključno besedo in nato pritisnite **Pojdi**.

Če se orodna vrstica ne prikaže, rahlo podrsajte po zaslonu navzdol.

Za preklop med zavihki pritisnite ikono Zavihki (☰) ali podrsajte v levo ali desno v polju naslova.

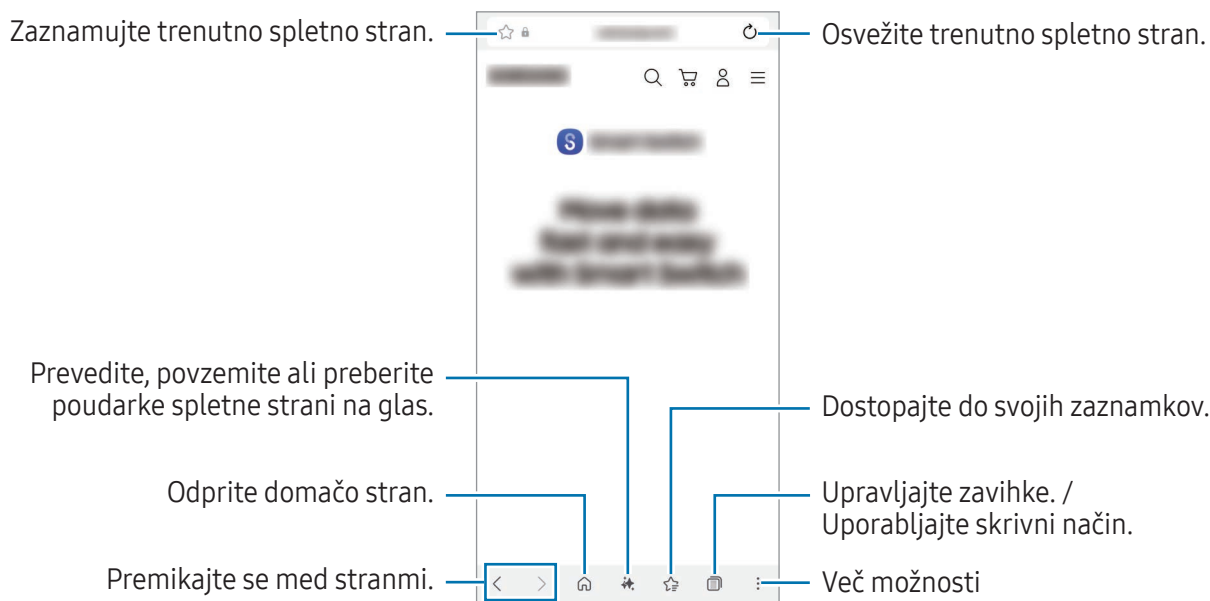

Uporaba skrivnega načina

Če nastavite geslo za skrivni način, lahko drugim preprečite dostop do svoje zgodovine iskanja, zgodovine brskanja, zaznamkov in shranjenih strani.

- 1 Pritisnite ikono Zavihki (☰) → ikono Vklopi skrivni način (👁️).
- 2 Če ga želite vklopiti, pritisnite **Zaklepanje skrivnega načina**, pritisnite **Zaženi** in nato nastavite geslo za skrivni način.

V skrivnem načinu naprava spremeni barvo orodnih vrstic. Če želite izklopiti skrivni način, pritisnite ikono Zavihki (☰) → ikono Zavihki (☰).

Samsung Wallet

Uvod

V aplikaciji Samsung Wallet uporabljajte različne priročne funkcije. Lahko opravite plačilo, potrdite svojo identiteto prek svojih biometričnih podatkov, preverite vozovnice ali letalske karte in še več.

Oglejte si več informacij, na primer o karticah, ki podpirajo to funkcijo, na www.samsung.com/samsung-wallet.

Odprite aplikacijo **Wallet** in izberite želeno funkcijo.



- Ta aplikacija v nekaterih regijah morda ni na voljo.
- Nekaterne funkcije morda ne bodo na voljo v nekaterih regijah.

Nastavitev Samsung Wallet

Ob prvem zagonu te aplikacije ali ponovnem zagonu po ponastavitvi podatkov sledite navodilom na zaslону, da končate prvotno namestitev.

- 1 Odprite aplikacijo **Wallet**.
- 2 Vpišite se v račun Samsung ter preberite pogoje in določila in jih sprejmite.
- 3 Registrirajte svoj prstni odtis in kodo PIN, ki ju boste uporabljali za plačila.
Ta PIN se bo uporabil za potrditev različnih dejanj v Samsung Wallet, kot so plačila in odklepanje aplikacije.

Uporaba programa Samsung Pay

Registrirajte kartice v storitvi Samsung Pay za plačevanje prek spleta in v živo.



- Za opravljanje plačil s storitvijo Samsung Pay boste v napravi morda morali vzpostaviti povezavo z omrežjem Wi-Fi ali mobilnim omrežjem, odvisno od regije.
- Ta funkcija pri nekaterih operaterjih ali za nekatere modele morda ne bo na voljo.
- Postopek za prvotno nastavitev in registracijo kartice je lahko odvisen od operaterja ali modela.

Registracija kartic

Odprite aplikacijo **Wallet** in sledite navodilom na zaslonu, da zaključite registracijo kartice.

Plačila

1 Povlecite sliko kartice na dnu zaslona navzgor. Lahko pa tudi odprete aplikacijo **Wallet**. Nato na seznamu kartic podrsajte v levo ali desno in izberite kartico, ki jo želite uporabiti.

2 Skenirajte svoj prstni odtis ali vnesite kodo PIN za plačilo, ki ste ga izbrali.

3 Z zadnjim delom naprave se dotaknite bralnika kartic.

Ko bralnik kartic prepozna informacije o kartici, bo plačilo obdelano.



- Obdelava plačil je lahko odvisna od omrežne povezave.
- Potrditvena metoda za plačila je lahko odvisna od bralnika kartic.

Preklic plačila

Plačila lahko prekličete z obiskom kraja, kjer ste opravili plačila.

Na seznamu kartic podrsajte v levo ali desno in izberite kartico, ki ste jo uporabili. Za preklic plačila sledite navodilom na zaslonu.

Uporaba programa Samsung Pass

Registrirajte svoje biometrične podatke s Samsung Pass in potrdite svojo identiteto pri uporabi storitev, ki zahtevajo prijavo ali osebne informacije. Za več informacij glejte [Samsung Pass](#).

Uporaba vozovnic

Dodajte letalske karte in vstopnice za kino, športne prireditve in še več, da imate do njih dostop in jih uporabite na enem mestu.

Samsung Health

Samsung Health vam pomaga skrbeti za vaše dobro počutje in telesno pripravljenost. Nastavite si cilje za vaš wellness in vašo kondicijo, preverite vaš napredek in pazite na vaše zdravje. Zabeleženo število korakov lahko primerjate tudi z drugimi uporabniki aplikacije Samsung Health in preverite nasvete za zdravje.

Odprite aplikacijo **Health**. Za več informacij obiščite spletno mesto www.samsung.com/samsung-health.

Samsung Notes

Uvod

Ustvarite opombe tako, da vnesete besedilo s tipkovnico ali ročno pišete oziroma rišete na zaslonu. V opombe lahko vstavite tudi slike ali zvočne posnetke.

 Nekaterne funkcije morda ne bodo na voljo pri nekaterih modelih.

Ustvarjanje beležk

- 1 Odprite aplikacijo **Notes**, pritisnite ikono Ustvari () in ustvarite zapisek.

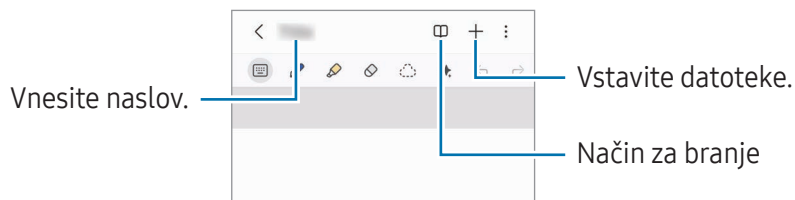

- 2 Ko končate sestavljanje zapiska, pritisnite gumb Nazaj (<), da ga shranite. Če želite shraniti zapisek v drugi obliki zapisa datoteke, pritisnite ikono Več možnosti () → **Shrani kot**.

Izbris opomb

Dotaknite se opombe, ki jo želite izbrisati, in jo zadržite ter pritisnite **Izbriši**.

Sinhronizacija beležk

Beležke lahko preverjate in urejate v vseh svojih prijavljenih napravah v isti račun Samsung.

Odprite aplikacijo **Notes**, pritisnite ikono Navigacijski predal (☰) → ikono Nastavitve (⚙️) in nato pritisnite stikalo **Sinhronizacija s storitvijo Samsung Cloud**, da ga vklopite.

Sestavljanje opomb z rokopisom

Na zaslonu za sestavljanje opomb narišite ali napišite nekaj v svoji pisavi.

Svoj rokopis lahko vnesete v večji velikosti, če zaslon povečate tako, da na njem odmaknete prsta drug od drugega.

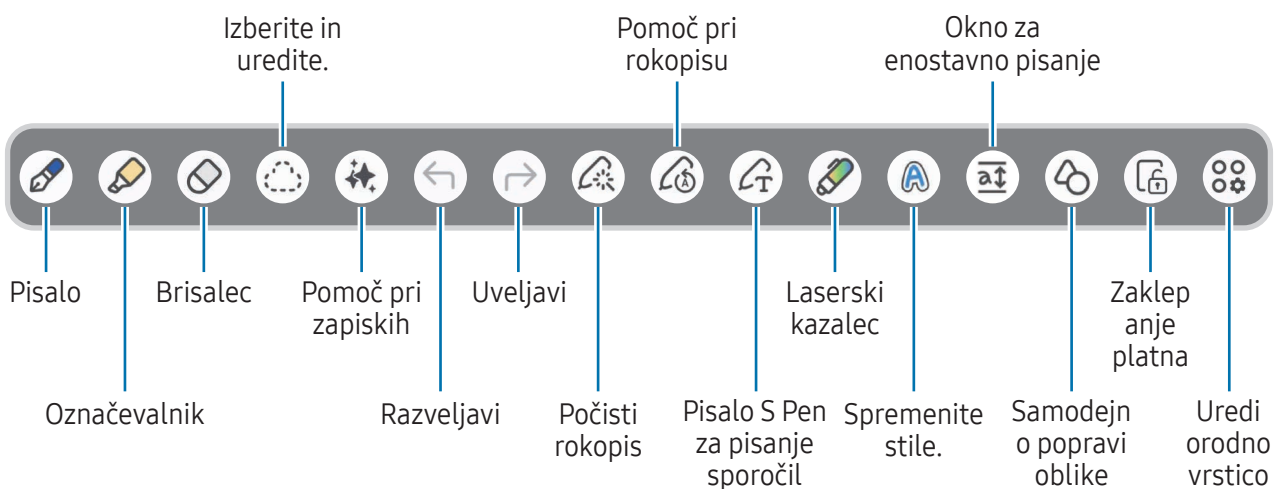

 Če vnos na dotik ne dela na modelu, ki podpira pisalo S Pen, pritisnite ikono Več možnosti (⋮) → **Vklop risanja s prstom.**

Uporaba radirke

Če želite izbrisati rokopis iz zapiska, pritisnite ikono Način radirke (🔪) in izberite območje za izbris. Prav tako lahko izberete območje s pritiskom in držanjem gumba pisala S Pen.



Če želite spremeniti vrsto radirke, ponovno pritisnite ikono Način radirke (🔪).

- **Radirka potez:** izbrišite izbrano vrstico.
- **Radirka območja:** izbrišite samo izbrano območje. Velikost radirke lahko prilagodite, če povlečete vrstico za prilagoditev velikosti.

 Tudi z najmanjšo radirko morda ne boste mogli natančno izbrisati zelenega dela.

Urejanje ročno napisanih opomb

Uredite ročno napisane opombe z različnimi možnostmi urejanja, kot so rezanje, premikanje ali spreminjanje velikosti.

- 1 Če zapisek vsebuje rokopis, pritisnite ikono Način izbora ()
Če želite spremeniti obliko izbora, ponovno pritisnite ikono Način izbora ()
- 2 Pritisnite ali narišite črto okoli vnosa, da ga izberete.
 - Za premik vnosa na drugo lokacijo, izberite vnos in ga povlecite na novo lokacijo.
 - Če želite spremeniti velikost izbora, pritisnite vnos in povlecite rob okvirja, ki se prikaže.
- 3 Uredite vnos z uporabo razpoložljivih možnosti.

Poravnava rokopisa ali pretvorba v besedilo

Za vodoravno poravnavo rokopisa ali risb pritisnite ikono Čiščenje rokopisa () → **Poravnaj rokopis**.

Če želite svoj rokopis zamenjati s pretvorjenim besedilom, pritisnite ikono Čiščenje rokopisa () → **Pretvorba v besedilo**. Ko se prikaže zaslon za predogled, pritisnite **Dodaj v** in izberite zeleno možnost.

Če želite svoj rokopis takoj zamenjati z besedilom, pritisnite ikono Pisalo S Pen za pisanje sporočil () in pišite po zaslonu s pisalom S Pen.

Spreminjanje stilov

Rokopisu in skicam lahko spremenite stil.

Ko končate pisanje ali risanje po zaslonu, dvakrat pritisnite ikono Spremeni slog () in izberite zeleno barvo ali debelino črt. Pritisnite mesto, kjer želite spremeniti slog.

Uporaba okna za enostavno pisanje

Na zaslonu za sestavljanje zapiskov pritisnite ikono Okno za enostavno pisanje () . Polje za vnos bo povečano in prikazano kot okno za enostavno pisanje.

Samodejno popravljanje oblik

Pritisnite ikono Samodejno popravi oblike () in narišite obliko. Oblika bo popravljena.

Snemanje glasovnih opomb

Pri ustvarjanju opombe posnemite svoj glas, vsebina pa bo nato sinhronizirana s posnetkom.

Na zaslonu za sestavljanje zapiskov pritisnite ikono Vstavi (✚) → **Glasovni posnetek** in ustvarite zapisek.

Izberite zapisek s seznama in pritisnite ikono Odpri snemalnik zvoka (⏮) → ikono Predvajaj (▶), da predvajate posnetek. Nato bo vsebina, ki ste jo ustvarili, prikazana na zaslonu skupaj s posnetkom.

Pripenjanje opombe na domači zaslon

Priprite opombo na domači zaslon, da jo lahko hitro preverite ali odprete in uredite.

- 1 Odprite aplikacijo **Notes**.
- 2 Izberite zapisek in pritisnite ikono Več možnosti (⋮) → **Dodaj v** → **Domači zaslon** → **Dodaj**.
Opomba bo dodana na domači zaslon.

Pripenjanje vsebine

Opombi lahko dodate vsebino, kot je povezava do spletne strani ali slika.

- 1 Če želite ob uporabi aplikacije **Samsung Internet** ali **Galerija** pripeti vsebino, odprite aplikacijo **Notes** v pogledu razdeljenega zaslona ali v pojavnem oknu. Za več informacij o pogledu razdeljenega zaslona ali pojavnem oknu glejte [Več oken](#).
Prav tako lahko dvakrat pritisnete na zaslonu, medtem ko pritiskate in držite gumb pisala S Pen, ali pa odprete Okno ukazov po zraku in pritisnete **Ustvari zapisek**.
Možnosti, ki jih lahko uporabite, bodo prikazane na dnu zaslona orodja za sestavljanje opomb.
- 2 Izberite zeleno možnost.

Samsung Members

Aplikacija Samsung Member zagotavlja storitve podpore za uporabnike, kot je diagnosticiranje težav z napravo, ter omogoča uporabnikom, da posredujejo vprašanja in poročila o napakah. Poleg tega lahko delite informacije z drugimi v skupnosti uporabnikov Galaxy ali preverite najnovejše novice in nasvete. Samsung Members vam lahko pomaga odpraviti kakršnekoli težave, na katere lahko naletite ob uporabi naprave.

Odprite aplikacijo **Members**.

Če imate vprašanja med uporabo drugih Samsungovih aplikacij, odprite meni z nastavitvami aplikacije in izberite možnost Kontaktiraj nas.

- **Odkrijte:** pridobite lahko uradne informacije od Samsunga, kot so predstavitve izdelkov Galaxy in novice.
- **Skupnost:** z drugimi uporabniki Galaxyja lahko komunicirate o različnih temah in z njimi delite informacije.
- **Podpora:** uporabite lahko storitve za podporo strankam, kot so povratne informacije ali diagnostika telefona, ki vam lahko pomagajo preveriti, ali vaša naprava deluje pravilno.



Razpoložljive funkcije se lahko razlikujejo glede na različico programske opreme naprave, različico aplikacije ali model.

Samsung Kids

Otrokom lahko omejite dostop do določenih aplikacij, nastavite čas uporabe in spremenite nastavitve, da jim s tem ponudite zabavno in varno okolje, ko uporabljajo napravo.

Odprite **Nastavitve** in pritisnite **Aplikacije** → **Samsung Kids** → **Odpri**. Ob prvem zagonu aplikacije Samsung Kids ali po ponastavitvi podatkov sledite navodilom na zaslonu, da končate namestitev.

Na zaslonu Samsung Kids izberite aplikacijo, ki jo želite uporabiti.



Prednastavljena metoda zaklepanja zaslona ali ustvarjena koda PIN se bo uporabljala za vklop funkcije **Starševski nadzor** ali zapiranje aplikacije Samsung Kids.

Uporaba funkcij starševskega nadzora

Urejate lahko nastavitve aplikacije Samsung Kids in preverite zgodovino uporabe.

Na zaslonu Samsung Kids pritisnite ikono Več možnosti (⋮) → **Starševski nadzor** in vnesite kodo za odklep.

Zapiranje aplikacije Samsung Kids

Če želite zapreti Samsung Kids, pritisnite gumb Nazaj (<) ali pritisnite ikono Več možnosti (⋮) → **Zapri Samsung Kids** in nato vnesite kodo za odklep.

Samsung Global Goals

Globalni cilji (Global Goals), ki jih je določila Generalna skupščina Združenih narodov leta 2015, zajemajo cilje, ki so namenjeni ustvarjanju trajnostne družbe. Ti cilji imajo moč, da odpravijo revščino, se borijo proti neenakosti in ustavijo podnebne spremembe.

S storitvijo Samsung Global Goals boste izvedeli več o globalnih ciljih in se pridružili gibanju za boljšo prihodnost.

Samsung TV Plus

Izberite kanale enako, kot bi jih z uporabo televizorja, in brezplačno uživajte v različnih video vsebinah.

Odprite aplikacijo **TV**.



Ta aplikacija pri nekaterih operaterjih ali modelih ne bo na voljo.

Samsung Find

Svojo napravo lahko poiščete, tudi če ni povezana v omrežje. Svojo lokacijo lahko delite tudi z drugimi osebami, ki jih prednastavite.

Odprite aplikacijo **Find**.

Samsung Shop

Samsung Shop je storitev mobilnega nakupovanja, ki jo ponuja Samsung. Pridobite ponudbe ali informacije o izdelkih in storitvah Samsung in njegovih partnerjev.

Odprite aplikacijo **Samsung Shop**.



Ta aplikacija pri nekaterih operaterjih ali modelih ne bo na voljo.

Novice Samsung

Pridobite naslove in najnovejše novice iz različnih virov. Izberete in spremljate lahko različne teme in vire, ki vas zanimajo.

Zaženite Samsung News z uporabo ene od naslednjih metod.

- Odprite aplikacijo **Novice**.
- Na domačem zaslonu podrsajte v desno. Če se zaslon Samsung News ne prikaže, odprite **Nastavitve** in pritisnite **Domači zaslon** → **Dod. strani predst. na d. zaslon** → **Novice Samsung**. Lahko pa se dotaknete in pridržite prazno območje na domačem zaslonu, podrsajte v desno in nato pritisnite **Novice Samsung**.
- Na domačem zaslonu pritisnite pripomoček Novice. Če pripomočka ni na domačem zaslonu, na zaslonu Samsung News pritisnite ikono Več možnosti (☰) → **Nastavitve** → **Dodaj pripomoček na domači zas.** → **Dodaj**. Lahko pa se dotaknete in zadržite prazno območje na domačem zaslonu, pritisnite **Pripomočki** → **Novice**, izberite pripomoček in nato pritisnite **Dodaj**.



Razpoložljive funkcije se lahko razlikujejo glede na različico programske opreme naprave, različico aplikacije ali model.

Galaxy Store

Kupite ali prenesete lahko različne aplikacije, igre, teme ali plačljive storitve.

Odprite aplikacijo **Store**.

 Razpoložljive funkcije se lahko razlikujejo glede na različico programske opreme naprave, različico aplikacije ali model.

Nakup ali prenos vsebine

Iščite vsebino po kategoriji ali pritisnite ikono Iskanje (Q) za iskanje po ključni besedi. Nato kupite ali prenesite zeleno vsebino.

Upravljanje aplikacij in vsebine

Na zaslonu Galaxy Store pritisnite **Meni** → **Moje aplikacije**. Preverite lahko kupljeno ali preneseno vsebino in ponovno namestite vsebino, ki je bila izbrisana iz naprave.

Če želite preveriti razpoložljive posodobitve za svoje aplikacije, pritisnite **Meni** → **Posodob.** Če želite posodobiti, pritisnite ikono Posodobi (↻) poleg zelenih aplikacij ali pritisnite **Posodobi vse**, da posodobite vse hkrati.

 Samodejne posodobitve aplikacij so privzeto nastavljene tako, da se izvajajo le, ko ste povezani z omrežjem Wi-Fi. Za spremembo nastavitve samodejne posodobitve pritisnite **Meni** → ikono Nastavitve (⚙️) → **Samodejna posodobitev aplikacij** in izberite eno od možnosti.

Dodajanje načinov plačila ali preverjanje zgodovine nakupov

Na zaslonu Galaxy Store pritisnite **Meni** → **Načini plačila** in dodajte način plačila, na primer kreditno kartico. Registrirani način plačila lahko uporabite za nakup plačljive vsebine v **Galaxy Store**.

Če želite preveriti zgodovino nakupov, pritisnite **Meni** → **Računi**.

Galaxy Wearable

Z aplikacijo Galaxy Wearable lahko upravljate svoje nosljive naprave. Ko povežete svoj telefon z nosljivo napravo, lahko prilagodite nastavitve in aplikacije nosljive naprave.

Odprite aplikacijo **Wearable**.

Pritisnite možnost **Začetek**, da povežete svoj telefon z nosljivo napravo. Če želite zaključiti nastavitev, sledite navodilom na zaslону. Za več informacij o povezavi in uporabi nosljive naprave z vašo napravo glejte uporabniški vodnik nosljive naprave.

PENUP (Galaxy S26 Ultra)

PENUP je storitev družabnega omrežja za deljenje umetnin, narisanih s pisalom S Pen. Objavite svoje umetnine, preverite umetnine drugih oseb in pridobite koristne nasvete za risanje.

Odprite aplikacijo **PENUP**.

Koledar

Upravljajte svoj urnik z vnosom prihodnjih dogodkov v vaš načrtovalnik.

Odprite aplikacijo **Koledar** in pritisnite ikono Dodaj dogodek (+) ali dvakrat pritisnite datum. Če datum že vsebuje shranjene dogodke ali opravila, pritisnite datum in pritisnite ikono Dodaj dogodek (+).

Sinhronizacija dogodkov z vašimi računi

- 1 Odprite **Nastavitve**, pritisnite **Računi in varnostno kopiranje** → **Upravljanje računov** in nato izberite račun, s katerim se želite sinhronizirati.
- 2 Pritisnite **Sinhronizacija računa** in nato pritisnite stikalo **Koledar**, da ga vklopite.

Če želite dodati račune za sinhronizacijo, odprite aplikacijo **Koledar** in pritisnite ikono Navigacijski predal (☰) → **Upravljanje koledarjev** → ikono Več možnosti (⋮) → **Dodaj račun**. Nato izberite račun za sinhronizacijo in se prijavite.

Reminder

Registrirajte opravila kot opomnike in prejemaite obvestila glede na nastavljene pogoje.

Odprite **Nastavitve** in pritisnite **Aplikacije** → **Reminder** → **Odpri**. Prikaže se zaslon Reminder in ikona aplikacije Reminder (✔) bo dodana na zaslon aplikacij.



- Da prejmete bolj točna obvestila, povežite napravo z omrežjem Wi-Fi ali mobilnim omrežjem.
- Za uporabo opomnikov za lokacijo mora biti vklopljena funkcija GPS. Opomniki o lokaciji pri nekaterih modelih morda niso na voljo.





Uporaba aplikacije Reminder

Odprite aplikacijo **Reminder**.



- Če želite ustvariti opomnike, pritisnite **Dodajte opomnik**.
- Če želite končati opomnike, pritisnite ikono Odključaj polje (○) ali izberite opomnik in pritisnite **Dokončaj**.
- Če želite obnoviti opomnike, pritisnite **Končano**, izberite opomnik za obnovitev in pritisnite **Obnovi**.
- Za izbris opomnika izberite opomnik in pritisnite **Izbriši**.

Snemalnik zvoka

Posnemite ali predvajajte zvočne posnetke.

- 1 Odprite aplikacijo **Snemalnik zvoka**.
- 2 Pritisnite ikono Snemanje () , da zaženete snemanje. Govorite v mikrofona.
 - Pritisnite ikono Premor () , da začasno prekinete snemanje.
 - Med snemanjem zvočnega posnetka pritisnite ikono Dodaj zaznamek () , da vstavite zaznamek.
- 3 Pritisnite ikono Ustavi () , da končate snemanje.
- 4 Vnesite ime datoteke in pritisnite **Shrani**.

Spreminjanje načina snemanja

Pritisnite ikono Navigacijski predal () → ikono Nastavitve () → **Način snemanja** in izberite način.

- **Standardni**: to je standardni način snemanja.
- **Intervju**: naprava posname zvok z zgornjega in spodnjega dela naprave pri visoki glasnosti in hkrati zmanjša glasnost zvoka, ki prihaja s strani.

Predvajanje izbranih zvočnih posnetkov

Pri pregledu zapisov intervjuja lahko utišate ali povečate glasnost določenim zvočnim virom v zapisu.

- 1 Izberite zvočni posnetek, ki je posnet v načinu intervjuja.
- 2 Če želite utišati določene zvočne vire, pritisnite **VKLOP** za ustrezno smer, v katero želite utišati zvok. Ikona se spremeni v **IZKLOP** in zvok bo utišan.

Moje datoteke

(preverjanje in upravljanje datotek)

Dostopajte in upravljajte različne datoteke, ki so shranjene v napravi.

Odprite aplikacijo **Moje datoteke**.

Če želite preveriti, ali so v napravi nepotrebni podatki, ali sprostiti prostor v shrambi naprave, pritisnite **Upravljanje shrambe**.

Za iskanje datotek ali map pritisnite **Iskanje**.

Ura



Nastavite alarme, preverite trenutni čas v številnih mestih po svetu, merite čas dogodka ali nastavite določeno trajanje.

Odprite aplikacijo **Ura**.

Kalkulator

Izvedite osnovne aritmetične ali znanstvene izračune.

Odprite aplikacijo **Kalkulator**.

-  : preverite zgodovino izračunov. Če želite počistiti zgodovino, pritisnite **Počisti zgodovino**. Če želite zapreti podokno z zgodovino izračunov, pritisnite ikono Tipkovnica (.
-  : uporabite orodje za pretvorbo enot. Pretvorite lahko različne vrednosti, kot so površina, dolžina ali temperatura, v druge enote.
- : prikažite znanstveni kalkulator.

Vreme

Preverite lahko vremenske informacije za svojo trenutno lokacijo ali določene lokacije, ki jih nastavite.



- Če želite pridobiti vremenske informacije za svojo trenutno lokacijo, morate vklopiti funkcijo GPS in aplikaciji Vreme dovoliti zbiranje in uporabo vaše trenutne lokacije.
- Če želite pridobiti natančne vremenske informacije, morate aplikaciji Vreme dovoliti dostop do vaše lokacije.
- Razpoložljive funkcije se lahko razlikujejo glede na različico programske opreme naprave, različico aplikacije ali model.

Zagon aplikacije Vreme

Zaženite Vreme z uporabo ene od naslednjih metod.

- Na domačem zaslonu pritisnite pripomoček Vreme. Če Vreme ni na zaslonu, se dotaknite in zadržite prazno območje na domačem zaslonu, pritisnite **Pripomočki** → **Vreme**, izberite pripomoček in nato pritisnite **Dodaj**.
- Odprite aplikacijo **Vreme**. Če ikone aplikacije ni na zaslonu, na zaslonu aplikacij pritisnite **Iskanje**, poiščite **Vreme** in nato zaženite aplikacijo. Če želite ikono aplikacije dodati na zaslon aplikacij, na zaslonu Vreme pritisnite ikono Meni aplikacije Vreme in Seznam mest (☰) → ikono Več možnosti (⋮) → **Nastavitve** in pritisnite stikalo **Pokaži apl. Vreme na zaslonu z apl.**, da ga vklopite.

Uporaba glavnih funkcij

- Če želite dodati lokacije, za katere želite preveriti vreme, na zaslonu Vreme pritisnite ikono Iskanje (Q).
- Če želite nastaviti primarno lokacijo za prikaz v pripomočku, se dotaknite pripomočka in ga zadržite, nato pritisnite **Nastavitve**. Nato pritisnite **Spremeni**, izberite lokacijo in nato pritisnite **Shrani**.
- Če želite prejemati prilagojene napovedi glede na vaše vzorce spanja, dejavnosti in drugo, na zaslonu Vreme pritisnite ikono Meni aplikacije Vreme in Seznam mest (☰) → ikono Več možnosti (⋮) → **Nastavitve** in pritisnite stikalo **Prilagojena storitev**, da ga vklopite.

Gaming Hub

Aplikacija Gaming Hub zbira prenesene igre na enem mestu. Brskate lahko po priljubljenih igrah različnih žanrov in preverjate najnovejše trende. Igre lahko igrate tudi brez nameščanja v napravo prek funkcije Instant Plays.

Odprite aplikacijo **Gaming Hub**.



Razpoložljive funkcije se lahko razlikujejo glede na različico programske opreme naprave, različico aplikacije ali model.

Igranje prenesenih iger

Igre, ki ste jih prenesli iz **Trgovina Play** in trgovine **Galaxy Store**, so samodejno prikazane na zaslonu aplikacije Gaming Hub. Igre lahko prenesete tudi iz aplikacije Gaming Hub tako, da pritisnete igre z ikono Prenos (↓).

Odprite zaslon Gaming Hub in izberite želeno igro.

Če vaših iger ni, pritisnite **Moje igre** → ikono Več možnosti (⋮) → **Dodaj igre**.

Če želite vsebino, ki jo pogosto uporabljate med igranjem iger, kot so slike ali aplikacije, dodati med zaznamke na zaslonu Gaming Hub, pritisnite ikono Več možnosti (⋮) → **Zaznamki** → ikono Dodaj zaznamek (+).

Igranje takojšnjih iger

Na zaslonu Gaming Hub izberite igro z ikono Takojšnje igre (⚡).

Preverjanje dogodkov

Na zaslonu Gaming Hub in pritisnite igro Dogodki (🎁). Preverite lahko obvestila o različnih dogodkih, povezanih z igrami, in ekskluzivnih ugodnostih za uporabnike trgovine Galaxy Store.

Game Booster

(konfiguracija igralnega okolja)



Z ojačevalnikom iger lahko igre igrate v boljšem okolju. Ojačevalnik iger lahko uporabljate med igranjem iger.

Če želite odpreti ploščo ojačevalnika iger med igranjem iger, pritisnite ikono Ojačevalnik iger (🎮) na dnu zaslona. Če je ikona skrita, povlecite navzgor z dna zaslona za njen prikaz.

Uporaba možnosti Ojačevalnik iger

Odprite ploščo Ojačevalnik iger in uporabite naslednje možnosti. Stanje sistema naprave lahko preverite tudi na vrhu plošče Ojačevalnik iger.

- **Zmogljivost:** osredotočite se na najboljše možno delovanje med igranjem iger. Če uporabljate ta način, se lahko naprava zaradi večje porabe baterije segreje.
- **Uravnoteženo:** uravnotežite delovanje in čas uporabe baterije.
- **Varčevanje z energijo baterije:** varčujte z baterijo med igranjem iger.
- **Igralni način:** vklopite ali izklopite nastavljeni igralni način.
- **Nadzor sistema:** prikažite plavajoči meni z bližnjicami do pogosto uporabljenih možnosti na zaslonu.
- **Lebdeči meni:** prikažite plavajoči meni z bližnjicami do pogosto uporabljenih možnosti na zaslonu. Plavajoči meni se bo prikazal, ko zaprete ploščo Ojačevalnik iger. Če želite urediti bližnjice v meniju, se dotaknite plavajočega menija in ga zadržite.
- **Ojačevalnik dotika:** povečajte občutljivost zaslona na dotik za boljše prepoznavanje dotika med igranjem iger.
- **Zašč. pred dotikanjem:** zaklenite zaslon med igranjem igre. Če želite odkleniti zaslon, povlecite ikono ključavnice v poljubno smer.
- **Posnetek zaslona:** zajemite posnetke zaslona.
- **Snemanje:** posnemite igralne seje. Če želite ustaviti snemanje, pritisnite ikono Ustavi (■).
- **Blokiraj navigacijske gumbe:** skrijte tipke na navigacijski vrstici. Za prikaz tipk pritisnite ikono Zaklepanja navigacijske tipke (🔒) v navigacijski vrstici.

- **Blokiraj ploščo na robu:** skrijte ročaj robne plošče med igranjem iger.
 - **Blokiraj samodejno svetlost:** onemogočite samodejne prilagoditve svetlosti zaslona med igranjem iger.
 - **Blokiraj Bixby:** med igranjem iger izklopite Bixby.
 -  : uredite možnosti in seznam aplikacij za predvajanje v pojavnih oknih.
 -  : konfigurirajte nastavitve za ojačevalnik iger.
-  • Razpoložljive možnosti so lahko odvisne od igre.
- Delovanje igre je lahko omejeno zaradi nadzora nad temperaturo naprave, če se temperatura dvigne nad določeno raven.
 - Učinkovitost energije baterije je odvisna od igre.

Odpiranje aplikacij v pojavnih oknih med igranjem iger

Med igranjem igre lahko odprete aplikacije v pojavnih oknih.

Pritisnite ploščo Ojačevalnik iger in izberite aplikacijo s seznama aplikacij.

SmartThings

Nadzorujte in upravljate pametne gospodinjske aparate in izdelke, ki podpirajo internet stvari (IoT).

Odprite aplikacijo **SmartThings**. Za več informacij pritisnite **Meni** → **Nav. za upor.**



- **Dom:** dodajte in upravljajte pogosto uporabljene naprave, rutine ali storitve.
- **Naprave:** dodajte ali upravljajte naprave.
- **Življenje:** uporabljajte različne storitve, kot je preverjanje stanja naprave ali porabe energije ter varčevanje z energijo z uporabo AI načina energije.
- **Rutine:** dodajte ali upravljajte rutine.
- **Meni:** preverite uporabne informacije, podprte naprave, kako uporabljati določene funkcije in drugo.



- Naprave, s katerimi se lahko povežete, so lahko odvisne od regije. Razpoložljive funkcije so lahko odvisne od povezane naprave.
- Garancija Samsung ne krije lastnih napak ali okvar povezanih naprav. Ko se na povezanih napravah pojavijo težave ali okvare, se obrnite na proizvajalca naprave.

Skupna raba vsebine

Souporablajte vsebino z uporabo različnih možnosti skupne rabe. Naslednja dejanja so primer skupne rabe slik.

1 Odprite aplikacijo **Galerija** in izberite sliko.

2 Pritisnite ikono Skupna raba (🔗) in izberite želeni način skupne rabe.



Pri skupni rabi datotek prek mobilnega omrežja vam lahko operater zaračuna dodatne stroške.

Quick Share

Delite vsebino z napravami v bližini ali osebami v svojih stikih.

1 Odprite aplikacijo **Galerija** in izberite sliko.

2 Na drugi napravi odprite **Nastavitve** in pritisnite **Povezane naprave** → **Quick Share** → **Kdo lahko deli z vami** → **Vaše naprave, Stiki** ali **Vsi** → **Končano**.

3 Pritisnite ikono Skupna raba (🔗) → **Quick Share** in nato izberite napravo, v katero želite prenesti sliko.

- Za souporabo povezave s kodo QR pritisnite **Koda QR ali povezava** in optično preberite kodo QR.
- Če želite deliti s stiki, pritisnite **Deljenje s stiki**.
- Če želite deliti šifrirano vsebino, pritisnite ikono Več možnosti (⋮) → **Vklopi Zasebno deljenje**. Prejemnik ne more shraniti, kopirati ali nadalje poslati vsebine, ki ste jo dali v skupno rabo.

4 Sprejmite zahtevo za prenos datoteke na drugi napravi.

Nastavitev, kdo lahko najde vaš telefon

Nastavite, komu je dovoljeno najti vaš telefon in mu pošiljati vsebino.

1 Odprite **Nastavitve** in pritisnite **Povezane naprave** → **Quick Share** → **Kdo lahko deli z vami**.

2 Izberite možnost.

- **Nihče**: ne dovolite drugim, da bi našli vaš telefon.
- **Vaše naprave**: druge naprave, vpisane v isti račun Samsung ali Google, lahko najdejo vaš telefon.
- **Stiki**: delite z osebami, ki so shranjene v vaših stikih.
- **Vsi**: skupno rabo z vašim telefonom dovolite vsem napravam v bližini.

Music Share

Uporaba funkcije »Skupna raba glasbe« vam omogoča skupno rabo zvočnika Bluetooth, ki je že povezan z vašim telefonom, z drugo osebo. Prav tako lahko poslušate glasbo prek svojih slušalk Galaxy Buds ter slušalk Galaxy Buds druge osebe.

Ta funkcija je na voljo v napravah, ki podpirajo funkcijo Skupna raba glasbe.

Skupna raba zvočnika Bluetooth

Na svojem telefonu odprite **Nastavitve**, pritisnite **Povezane naprave** → **Music Share** in potem pritisnite stikalo, da ga vklopite.

Sledite navodilom na zaslonu za skupno rabo zvočnika Bluetooth.

Skupno poslušanje glasbe s slušalkami Galaxy Buds

Glasbo v svojem telefonu lahko poslušate prek svojih in prijateljevih slušalk Buds.

To funkcijo podpirajo le serije slušalk Galaxy Buds.

- 1 Prepričajte se, da sta oba telefona in para slušalk Buds povezana.
Za informacije o povezavi glejte [Seznanjanje z drugimi napravami Bluetooth](#).
- 2 V prijateljevem telefonu odprite **Nastavitve**, pritisnite **Povezane naprave** in nato pritisnite stikalo **Music Share**, da ga vklopite.
Dodatne funkcije, kot je nastavljanje, s kom želite deliti svojo napravo, lahko uporabljate tako, da pritisnete **Music Share**.
- 3 V telefonu odprite ploščo s hitrimi nastavitvami in pritisnite **Izhod predstavnosti**.
- 4 Izberite prijateljeve slušalke s seznama zaznanih naprav.
- 5 V prijateljevem telefonu sprejmite zahtevo za povezavo.
Ko predvajate glasbo prek telefona, jo lahko skupaj poslušata prek obeh slušalk Buds.

Smart View

(zrcaljenje na televizijski zaslon)

Oglejte si prikazano vsebino telefona na velikem zaslonu tako, da povežete telefon s TV-sprejemnikom ali monitorjem, ki podpira zrcaljenje zaslona.

1 Odprite ploščo s hitrimi obvestili in pritisnite **Smart View**.

2 Izberite napravo, ki bo zrcalila zaslon vašega telefona.



Če predvajate videoposnetek s funkcijo Smart View, se lahko ločljivost razlikuje, odvisno od modela televizorja.

Predvajanje aplikacij na zaslon

Videoposnetek prikažite na povezanem zaslonu samo, ko hkrati pregledujete zasebna sporočila ali uporabljate druge funkcije v telefonu.

Odprite aplikacijo za predvajanje videoposnetka na povezanem zaslonu in pritisnite ikono Smart View (▶) → ikona Predvajanje aplikacije (📺).



Nekatere aplikacije morda ne podpirajo te funkcije.

Samsung DeX

Uporaba storitve Samsung DeX vam omogoča, da uporabite mobilno napravo kot računalnik s priključitvijo mobilne naprave na zunanji zaslon, kot je televizor ali monitor. Med uporabo Samsung DeX lahko hkrati uporabljate mobilno napravo.

Za več informacij obiščite spletno mesto www.samsung.com/samsung-dex.



- Ko zaženete ali končate Samsung DeX, se lahko delujoče aplikacije zaprejo.
- Med uporabo programa Samsung DeX nekatere aplikacije ali funkcije morda ne bodo na voljo.

Brezžične povezave z zunanjimi zasloni

V mobilni napravi odprite **Nastavitve** in pritisnite **Povezane naprave** → **Samsung DeX** → **Brezžična povezava**. Upoštevajte navodila na zaslonu, da zaključite povezavo. Nekateri televizorji ali monitorji bodo zaznani samo, če je na njih vklopljen način zrcaljenja zaslona.

Žične povezave z zunanjimi zasloni

Mobilno napravo lahko priključite na zunanji zaslon z uporabo adapterja HDMI (USB tipa C v HDMI).



Uporabljajte samo uradno podprto Samsung DeX dodatno opremo, ki jo ponuja Samsung. Težave v delovanju in okvare, ki so posledica uporabe neuradne dodatne opreme brez podpore, niso krite z garancijo.

Krmiljenje zaslona Samsung DeX

Za upravljanje zaslona Samsung DeX na zunanjem zaslonu uporabite naslednje metode.

- Krmiljenje zunanje tipkovnice in miške

Uporabite lahko brezžično tipkovnico/miško.



Kazalec miške lahko nastavite tako, da nemoteno prehaja od zunanjega zaslona na zaslon mobilne naprave. Odprite **Nastavitve**, izberite **Povezane naprave** → **Samsung DeX** → **Povezan zaslon** in nato izberite stikalo **Kazalec pomikanja na telefon**, da ga vklopite.

- Uporaba mobilne naprave kot sledilne tablice

V mobilni napravi v navigacijski vrstici pritisnite ikono Sledilna tablica (). Če ste nastavili navigacijsko vrstico za uporabo možnosti **Poteze drsanja**, odprite ploščo z obvestili in pritisnite **Uporaba tel. kot sled. ploščice**.

- Uporaba tipkovnice za zaslon

Pri vnosu besedila za pošiljanje sporočil, ustvarjanje opomb ali opravila, se na zaslonu vaše mobilne naprave samodejno prikaže zaslonska tipkovnica, zato vam ni treba priključiti zunanje tipkovnice.

Aplikacije Google

Google ponuja zabavne, družabne in poslovne aplikacije. Za dostop do določenih aplikacij boste morda potrebovali račun Google.

Za ogled več informacij o aplikaciji, odprite meni pomoči posamezne aplikacije.

- **Chrome:** poiščite informacije in brskajte po spletnih straneh.
- **Gmail:** pošljite in prejmite e-poštna sporočila prek storitve Google Mail.
- **Zemljevidi:** poiščite svojo lokacijo na zemljevidu, preiščite zemljevid sveta in dostopajte do podatkov o lokaciji za različne kraje v bližini.
- **YT Music:** uživajte v različni glasbi in videoposnetkih, ki jih zagotavlja YouTube Music. Dostopate lahko tudi do glasbenih zbirk, shranjenih v napravi, in jih predvajate.
- **Google TV:** kupite ali si izposodite videoposnetke, kot so filmi in televizijski programi, v **Trgovina Play**.
- **Drive:** shranite svojo vsebino v oblak, dostopajte do nje kjer koli in jo dajte v skupno rabo z drugimi.
- **YouTube:** glejte ali ustvarite videoposnetke in jih dajte v skupno rabo z drugimi.
- **Google:** poiščite vsebino v internetu ali svoji napravi.
- **Meet:** opravljajte video klice ali ustvarite video sestanke oziroma se jim pridružite.
- **Sporočila:** pošiljajte in prejemajte sporočila na svoji napravi ali računalniku in delite najrazličnejšo vsebino, kot so slike ali videoposnetki.
- **Gemini:** klepetajte z aplikacijo Gemini za uporabo različnih funkcij, kot je iskanje informacij, ustvarjanje slik po meri ali pisanje vsebine.



Nekatere aplikacije morda ne bodo na voljo, kar je odvisno od operaterja ali modela.

Nastavitve

Uvod

Po meri prilagodite nastavitve naprave.

Na zaslону aplikacij pritisnite **Nastavitve**. Druga možnost je, da lahko odprete hitri zaslon nastavitvev in pritisnete ikono Nastavitve (⚙️).

Za iskanje nastavitvev z vnosom ključnih besed pritisnite **Iskanje**. Nastavitve lahko poiščete tudi tako, da izberete temo.

Prijavite se v Galaxy

Vpišite se v račun Samsung in ga upravljajte.

Na zaslону nastavitvev pritisnite **Prijavite se v Galaxy**.

Povezave

Možnosti

Spremenite nastavitve za različne povezave, kot sta funkciji Wi-Fi in Bluetooth.

Na zaslону nastavitvev pritisnite **Povezave**.

- **Wi-Fi:** vklopite funkcijo Wi-Fi, če se želite povezati z omrežjem Wi-Fi in vzpostaviti dostop do interneta ali drugih omrežnih naprav. Za več informacij glejte [Wi-Fi](#).
- **Bluetooth:** uporabite Bluetooth za izmenjavo podatkov ali predstavnostnih datotek z napravami, ki podpirajo Bluetooth. Za več informacij glejte [Bluetooth](#).
- **NFC in brezstična plačila:** preberite komunikacijske oznake s tehnologijo bližnjega polja (NFC), ki vsebujejo podatke o izdelkih. Po prenosu potrebnih aplikacij lahko to funkcijo uporabljate tudi za plačilo in nakup vozovnic za potniški promet ali dogodke. Za več informacij glejte [NFC in brezstična plačila](#).

- **Ultraširokopasovna (UWB):** vklopite funkcijo UWB.
- **Letalski način:** nastavite napravo, da izklopi vse omrežne funkcije vaše naprave. Uporabljate lahko samo neomrežne storitve.
 - ⚠ Upoštevajte predpise letalske družbe in navodila letalskega osebja. Kjer je napravo dovoljeno uporabljati, jo vedno uporabljajte v letalskem načinu.
- **Upravitelj kartice SIM:** aktivirajte svojo kartico SIM in prilagodite nastavitve kartice SIM. Za več informacij glejte [Upravitelj kartice SIM](#).
- **Mobilna omrežja:** konfigurirajte nastavitve vašega mobilnega omrežja.
- **Poraba podatkov:** sledite porabi podatkov in prilagodite nastavitve za omejitve. Nastavite napravo, da samodejno onemogoči mobilno podatkovno povezavo, ko količina porabljenih mobilnih podatkov doseže nastavljeno mejo.

Vklopite lahko funkcijo varčevanja s podatki, da aplikacijam, ki se izvajajo v ozadju, preprečite pošiljanje ali prejemanje podatkov. Za več informacij glejte [Varčevanje s podatki](#).

Aplikacije lahko nastavite tudi tako, da uporabljajo samo omrežje Wi-Fi, mobilne podatke ali oboje. Za več informacij glejte [Dovolj. omrežja za vse aplikacije](#).

- **Mob. dost. točka in privezovanje:** uporabite telefon kot mobilno dostopno točko za skupno rabo mobilne podatkovne povezave med telefonom in drugimi napravami. Za več informacij o mobilni dostopni točki glejte [Mobilna dostopna točka](#).
 - 📝 Pri uporabi te funkcije vam lahko operater zaračuna dodatne stroške.
- **Več nastavitev povezave:** prilagodite nastavitve za upravljanje drugih funkcij. Za več informacij glejte [Več nastavitev povezave](#).
 - 📝 Nekatere funkcije morda ne bodo na voljo pri nekaterih modelih.

Wi-Fi

Vklopite funkcijo Wi-Fi, če se želite povezati z dostopno točko omrežja Wi-Fi in vzpostaviti dostop do interneta ali drugih omrežnih naprav.

Vzpostavitev povezave z omrežjem Wi-Fi

- 1 Na zaslonu nastavitve pritisnite **Povezave** → **Wi-Fi** in pritisnite stikalo, da ga vklopite.
- 2 Izberite omrežje na seznamu omrežij Wi-Fi.
Za omrežja z ikono ključavnice morate vnesti geslo.



- Ko se naprava poveže z omrežjem Wi-Fi, ob ponovni povezavi naprave z omrežjem vnos gesla ni potreben. Da preprečite, da bi se naprava samodejno povezala z omrežjem, pritisnite ikono Nastavitve (⚙️) zraven omrežja in nato pritisnite stikalo **Samodejna vnovična povezava**, da izklopite možnost.
- Če se ne morete pravilno povezati z omrežjem Wi-Fi, ponovno zaženite funkcijo Wi-Fi naprave ali brezžični usmerjevalnik.

Skupna raba gesel za omrežje Wi-Fi

Če podate zahtevo osebi, ki ima vzpostavljeno povezavo z varnim omrežjem Wi-Fi, da z vami deli svoje geslo, lahko vzpostavite povezavo s tem omrežjem brez vnosa gesla. Ta funkcija je na voljo med napravami, ki so povezane med sabo, zaslon druge naprave pa mora biti vklopljen.

- 1 Na zaslonu nastavitve pritisnite **Povezave** → **Wi-Fi** in pritisnite stikalo, da ga vklopite.
- 2 Izberite omrežje na seznamu omrežij Wi-Fi.
- 3 Pritisnite **Zahtevaj geslo**.
- 4 Sprejmite zahtevo za skupno rabo na drugi napravi.
Geslo za omrežje Wi-Fi je vneseno v vaši napravi in povezava z omrežjem je vzpostavljena.

Wi-Fi Direct

Wi-Fi Direct poveže naprave neposredno prek omrežja Wi-Fi brez potrebe po dostopni točki.

- 1 Na zaslonu nastavitve pritisnite **Povezave** → **Wi-Fi** in pritisnite stikalo, da ga vklopite.
- 2 Pritisnite ikono Več možnosti (☰) → **Wi-Fi Direct**.
Na seznamu so prikazane zaznane naprave.
Če naprave, s katero se želite povezati, ni na seznamu, zahtevajte, da naprava vklopi funkcijo Wi-Fi Direct.
- 3 Izberite napravo, s katero se želite povezati.
Napravi bosta povezani, ko druga naprava sprejme zahtevo za povezavo prek Wi-Fi Direct.
Če želite prekiniti povezavo z napravo, na seznamu izberite napravo, s katero želite prekiniti povezavo.

Bluetooth

Uporabite Bluetooth za izmenjavo podatkov ali predstavnostnih datotek z napravami, ki podpirajo Bluetooth.

Previdnostni ukrepi za uporabo Bluetooth

- Podjetje Samsung ni odgovorno za izgubo, prestrežanje ali zlorabo podatkov, poslanih ali prejetih prek Bluetooth.
- Vedno zagotovite, da podatke delite in prejimate z napravami, ki jim zaupate in so ustrezno zaščitene. Če so med napravami ovire, se razdalja delovanja naprav lahko zmanjša.
- Nekatero naprave, zlasti tiste, ki niso testirane ali odobrene s strani združenja Bluetooth SIG, morda ne bodo združljive z vašo napravo.
- Funkcije Bluetooth ne uporabljajte za nezakonita dejanja (na primer, piratske kopije datotek ali nezakonito prisluškovanje poslovnim komunikacijam). Samsung ni odgovoren za posledice nezakonite uporabe funkcije Bluetooth.

Seznanjanje z drugimi napravami Bluetooth

- 1 Na zaslону nastavitvev pritisnite **Povezave** → **Bluetooth** in pritisnite stikalo, da ga vklopite. Zaznane naprave bodo prikazane na seznamu.
 - 2 Izberite napravo, ki jo želite seznaniti.
Če naprave, s katero se želite seznaniti ni na seznamu, nastavite napravo za vklop načina za seznanitev prek Bluetooth. Glejte uporabniški vodnik druge naprave.
-  Vaš telefon je viden drugim napravam, medtem ko je odprt zaslon za nastavitve Bluetooth.
- 3 Za potrditev sprejmite zahtevo za povezavo prek Bluetooth na svojem telefonu.
Napravi bosta povezani, ko druga naprava sprejme zahtevo za povezavo prek Bluetooth.
Če želite preklicati seznanitev naprav, pritisnite ikono Nastavitve (⚙️) ob imenu naprave, da prekličete seznanitev, in pritisnite **Prekliči seznanitev**.

Pošiljanje in sprejemanje podatkov

Številne aplikacije podpirajo prenos podatkov prek Bluetooth. Z drugimi napravami Bluetooth lahko delite podatke, kot so stiki ali predstavnostne datoteke. Naslednja dejanja so primer pošiljanja slike v drugo napravo.

- 1 Odprite aplikacijo **Galerija** in izberite sliko.
- 2 Pritisnite ikono Skupna raba (📶) → **Bluetooth** in nato izberite napravo, v katero želite prenesti sliko.
Če naprave, s katero se želite seznaniti, ni na seznamu, zahtevajte, da naprava vklopi možnost za vidnost.
- 3 Sprejmite zahtevo za povezavo prek Bluetooth na drugi napravi.

NFC in brezstična plačila

Vaš telefon vam omogoča branje komunikacijskih oznak s tehnologijo bližnjega polja (NFC), ki vsebujejo podatke o izdelkih. Po prenosu potrebnih aplikacij lahko to funkcijo uporabljate tudi za plačilo in nakup vozovnic za potniški promet ali dogodke.

 Naprava vključuje vgrajeno anteno NFC. Z napravo ravnajte previdno, če želite preprečiti poškodbe antene NFC.

Branje podatkov iz oznak NFC

Funkcijo NFC uporabite za branje podatkov o izdelku iz oznak NFC.

- 1 Na zaslonu nastavitve pritisnite **Povezave** in nato pritisnite stikalo **NFC in brezstična plačila**, da ga vklopite.
- 2 Področje antene NFC na zadnji strani naprave postavite v bližino oznake NFC. Prikazale se bodo informacije z oznake.

 Zagotovite, da je zaslon naprave vklopljen in odklenjen. V nasprotnem primeru naprava ne bo prebrala oznak NFC ali prejemale podatkov.

Plačevanje s funkcijo NFC

Preden lahko funkcijo NFC uporabljate za plačila, se morate registrirati za mobilno plačilno storitev. Za registracijo ali več informacij o storitvi se obrnite na ponudnika storitev.

- 1 Na zaslonu nastavitve pritisnite **Povezave** in nato pritisnite stikalo **NFC in brezstična plačila**, da ga vklopite.
- 2 Dotaknite se področja antene NFC na zadnji strani naprave in bralnika kartic NFC.

Če želite nastaviti privzeto aplikacijo za plačevanje, na zaslonu nastavitve pritisnite **Povezave** → **NFC in brezstična plačila** → **Privzeta aplikacija za denarnico** in nato izberite aplikacijo.

-  • Seznam plačilnih storitev morda ne vsebuje vseh možnih aplikacij za plačila.
- Če posodobite aplikacijo za plačila ali namestite novo, plačilne storitve, ki ste jih uporabljali prej, morda ne bodo delovale pravilno. V tem primeru na zaslonu nastavitve pritisnite **Povezave** → **NFC in brezstična plačila** → **Privzeta aplikacija za denarnico** ali **Druge storitve NFC** in nato izberite drugo aplikacijo namesto posodobljene ali na novo nameščene aplikacije. Ali pa prekličite izbiro izbrane aplikacije.

Varčevanje s podatki

Zmanjšajte porabo podatkov, tako da preprečite aplikacijam, ki so zagnane v ozadju, da pošiljajo ali sprejemajo podatke.

Na zaslonu nastavitvev pritisnite **Povezave** → **Poraba podatkov** → **Varčevanje s podatki** in pritisnite stikalo, da ga vklopite.

Ko je vklopljena funkcija varčevanja s podatki, se v vrstici stanja prikaže ikona Varčevanje s podatki ().

 Za izbiro aplikacij, pri katerih ne želite omejiti uporabe podatkov, pritisnite **Aplik., ki lahko vedno upor. pod.** in izberite aplikacije.

Dovolj. omrežja za vse aplikacije

Aplikacije nastavite tako, da uporabljajo samo omrežje Wi-Fi, mobilne podatke ali oboje.

Nastavite lahko na primer, da naprava uporabi samo mobilne podatke za aplikacije, ki jih želite zaščititi, ali za aplikacije za pretakanje, ki se lahko prekinejo. Tudi če ne izklopite funkcije Wi-Fi, se bodo aplikacije odprle z uporabo mobilnih podatkov.

Na zaslonu nastavitvev pritisnite **Povezave** → **Poraba podatkov** → **Dovolj. omrežja za vse aplikacije**. Pritisnite zeleno aplikacijo na seznamu aplikacij in izberite možnost omrežja.

 Pri uporabi mobilnih podatkov vam lahko operater zaračuna dodatne stroške.

Mobilna dostopna točka

Uporabite telefon kot mobilno dostopno točko za skupno rabo mobilne podatkovne povezave med telefonom in drugimi napravami.

- 1 Na zaslonu nastavitvev pritisnite **Povezave** → **Mob. dost. točka in privezovanje** → **Mobilna dostopna točka**.
- 2 Pritisnite stikalo, da ga vklopite.
Spremenite lahko ime omrežja, geslo in druge informacije.
V vrstici stanja se prikaže ikona Dostopna točka (.

- 3 Na zaslону druge naprave poiščite in na seznamu omrežij Wi-Fi izberite svoj telefon. Namesto tega lahko na zaslону mobilne dostopne točke pritisnete **Koda QR** in optično preberete kodo QR z drugo napravo.
- Če naprava ne najde mobilne dostopne točke, nastavite možnost **Frekvenčni pas** na **2,4 GHz**, pritisnite **Napredno** in nato pritisnite stikalo **Skrito omrežje**, da ga izklopite.
 - Če vklopite funkcijo **Samodejna dostopna točka**, lahko mobilno podatkovno povezavo svojega telefona daste v skupno rabo z drugimi napravami, ki so vpisane v vaš račun Samsung.

Več nastavitev povezave

Prilagajanje nastavitev za upravljanje drugih funkcij povezave.

Na zaslону nastavitev pritisnite **Povezave** → **Več nastavitev povezave**.

- **Iskanje naprav v bližini**: nastavite telefon, da poišče naprave v bližini, s katerimi se lahko poveže.
- **Tiskanje**: konfigurirajte nastavitve za vtičnike tiskalnika, ki so nameščeni v napravi. Razpoložljive tiskalnike lahko poiščete oz. jih dodate ročno za tiskanje datotek. Za več informacij glejte [Tiskanje](#).
- **VPN**: namestite navidezna zasebna omrežja (VPN-ji) na vaši napravi za povezavo z zasebnim omrežjem šole ali podjetja.
- **Zasebni strežnik DNS**: napravo nastavite tako, da uporablja zasebni strežnik DNS z izboljšano varnostjo.
- **Ethernet**: ko priključite vmesnik Ethernet, lahko uporabite ožičeno omrežje in konfigurirate omrežne nastavitve.
- **Samodejna posodobitev sistemskih konfiguracij**: dovolite samodejne spremembe konfiguracije za zagotovitev, da funkcije omrežne povezave delujejo v skladu s pričakovanji.

Tiskanje

Konfigurirajte nastavitve za vtičnike tiskalnika, ki so nameščeni v napravi. Napravo lahko povežete s tiskalnikom prek Wi-Fi ali Wi-Fi Direct, ter natisnite slike ali dokumente.



Nekateri tiskalniki morda niso združljivi z napravo.

Dodajanje vtičnikov za tiskalnik

Dodajte vtičnike za tiskalnike, ki jih želite priključiti na napravo.

- 1 Na zaslону nastavitvev pritisnite **Povezave** → **Več nastavitev povezave** → **Tiskanje** → **Prenesite vtičnik**.
- 2 Izberite vtičnik tiskalnika in ga namestite.
- 3 Izberite nameščen vtičnik tiskalnika.
Naprava bo samodejno poiskala tiskalnike, ki so povezani z istim omrežjem Wi-Fi kot vaša naprava.
- 4 Izberite tiskalnik, ki ga želite dodati.



Če želite tiskalnike dodati ročno, pritisnite ikono Več možnosti (☰) → **Dodaj tiskalnik**.

Tiskanje vsebine

Med dostopanjem do vsebine, kot so slike ali dokumenti, odprite seznam možnosti, pritisnite **Tiskanje** → ikono Spustni meni (▼) → **Vsi tiskalniki ...** in izberite tiskalnik.



Načini tiskanja se lahko razlikujejo glede na vrsto vsebine.

Povezane naprave

Spremenite nastavitve za povezave naprave.

Na zaslону nastavitvev pritisnite **Povezane naprave**.

- **Quick Share:** spremenite nastavitve hitre skupne rabe. Za več informacij glejte [Quick Share](#).
- **Music Share:** spremenite nastavitve skupne rabe glasbe. Za več informacij glejte [Music Share](#).
- **Zvočno oddajanje:** predvajajte glasbo, glas ali drugo zvočno vsebino iz svoje naprave z uporabo standarda Auracast. Ko povežete naprave, združljive s tehnologijo Bluetooth LE Audio, kot so zvočniki, slušalke ali slušni aparati, lahko poslušate druge zvočne oddaje.
- **Samodejni preklop slušalk Buds:** slušalke Galaxy Buds nastavite tako, da se z druge naprave preklopijo na vaš telefon, ko kličete ali sprejmete klic, predvajate predstavnostne vsebine in drugo. To funkcijo lahko uporabljate le, če ste vpisani v isti račun Samsung v drugi napravi in uporabljate slušalke Galaxy Buds.
- **Klici in sporočila v drugih napravah:** povežite druge naprave, kot na primer svoj tablični računalnik s svojim telefonom za uporabo funkcij klicanja in pošiljanja sporočil na tiste naprave, ki uporabljajo vašo številko telefona. Vpisati se morate v isti račun Samsung na povezanih napravah in vašem telefonu. Nekatero funkcije klicanja in sporočanja morda ne bodo na voljo.
- **Nadaljevanje v drugih napravah:** uporabite aplikacije svojega telefona na drugih napravah, ki so prijavljene v vašem računu Samsung.
- **Deljenje fotoaparata:** uporabite kamero svojega telefona kot spletno kamero za bližnji tablični računalnik ali Galaxy Book. Za uporabo te funkcije morata biti obe napravi prijavljeni v isti račun Samsung in imeti vklopljeno funkcijo Wi-Fi, Bluetooth in skupno rabo kamere.
- **Deljenje shrambe:** delite svoje datoteke v telefonu s svojim telefonom Samsung, Samsung TV-jem ali Galaxy Book-om in drugim. Za uporabo te funkcije morata biti obe napravi prijavljeni v isti račun Samsung in imeti vklopljeno funkcijo Wi-Fi, Bluetooth in skupno rabo shrambe.
- **Povezava s sistemom Windows:** uporabljajte aplikacije in preverjajte obvestila iz mobilne naprave v računalniku s sistemom Windows. Za uporabo te funkcije je potreben Microsoftov račun. Za podrobnosti obiščite <https://aka.ms/setuptw>.
- **Več upravljanj:** uporabite miško in tipkovnico, priključeno na računalnik Samsung, ki podpira to funkcijo v telefonu.

- **Samsung DeX:** uporabite funkcije mobilne naprave v vmesniškem okolju, ki je podobno računalniškemu. Za več informacij glejte [Samsung DeX](#).
- **Smart View:** oglejte si prikazano vsebino telefona na velikem zaslonu tako, da povežete telefon s TV-sprejemnikom ali monitorjem, ki podpira funkcijo Screen Mirroring. Za več informacij glejte [Smart View](#).
- **Galaxy Wearable:** ko povežete svoj telefon z nosljivo napravo, lahko prilagodite nastavitve in aplikacije nosljive naprave. Za več informacij glejte [Galaxy Wearable](#).
- **SmartThings:** nadzorujte in upravljajte pametne gospodinjske aparate in izdelke, ki podpirajo internet stvari (IoT). Za več informacij glejte [SmartThings](#).
- **Android Auto:** povežite svojo napravo z vozilom in nadzirajte nekatere funkcije naprave na zaslonu v vozilu.



Nekatere funkcije morda ne bodo na voljo pri nekaterih modelih.

Galaxy AI

Uporabite funkcije napredne inteligence za pomoč pri uporabi vaše naprave.

Na zaslonu nastavitve pritisnite **Galaxy AI**. Za več informacij glejte [Galaxy AI](#).

Načini in rutine

Uporaba načinov

Dodajte način glede na svojo trenutno dejavnost ali lokacijo. Nastavitve vaše naprave se bodo spremenile, da bodo ustrezale vaši dejavnosti ali situaciji. Način lahko vklopite ali izklopite na plošči s hitrimi nastavitvami.

Dodajanje načinov

- 1 Na zaslonu nastavitve pritisnite **Načini in rutine** → **Načini**.
- 2 Izberite želeni način ali pritisnite **Dodajanje načina**, da dodate lastne načine.

Zagon načinov

Načini se samodejno zaženejo, ko so zaznani njihovi pogoji. Lahko jih zaženete tudi ročno s pritiskom tipke, kadar želite.

Za ročni zagon načinov izberite zeleni način in pritisnite **Vklopi**.

Če želite izklopiti način v izvajanju, pritisnite način in nato pritisnite **Izklopi**.

Druga možnost je, da odprete ploščo s hitrimi nastavitvami, pritisnete **Načini**, in nato izberete način, da ga vklopite. Če želite način izklopiti, pritisnite tipko načina na plošči s hitrimi nastavitvami.

Uporaba rutin

Avtomatizirajte svoja ponavljajoča se dnevna opravila. Na primer, lahko samodejno spremenite nastavitve zvoka glede na to, kje ste, optimizirate nastavitve svoje naprave za igranje iger in drugo.

Dodajanje rutin

- 1 Na zaslonu nastavitvev pritisnite **Načini in rutine** → **Rutine**.
- 2 Pritisnite ikono Ustvari (+) in dodajte lastne rutine ali pritisnite **Odkrijte** in izberite zeleno rutino. Če želite pogoj zagona rutine nastaviti na ročnega, pritisnite **Zaženi ročno**. Ta možnost je prikazana samo, če niso nastavljeni nobeni pogoji zagona.

Zagon rutin

Samodejne rutine se samodejno zaženejo, ko so zaznani njihovi pogoji. Rutine, za katere nastavite pogoj zagona kot **Zaženi ročno**, lahko kadar koli zaženete ročno s pritiskom tipke.

Za ročni zagon rutin pritisnite ikono Start (▶) poleg rutine, ki jo želite zagnati. Če želite uporabiti pripomoček, pritisnite rutino pod **Ročne rutine** in pritisnite **Več** → **Dodaj na domači zaslon** → **Dodaj**. Rutina bo dodana kot pripomoček na domači zaslon in rutino lahko zaženete tako, da pritisnete pripomoček.

Če želite ustaviti izvajanje rutin, pritisnite ikono Seznam rutin (⏏), pritisnite rutino pod razdelkom **Delujejo** in nato pritisnite **Ustavi** ali pritisnite pripomoček rutine na domačem zaslonu.

Zvoki in vibriranje

Možnosti

Spreminjajte nastavitve za različne zvoke vaše naprave.

Na zaslonu nastavitvev pritisnite **Zvoki in vibriranje**.

- **Zvok/Vibriranje/Utišaj:** nastavite napravo za uporabo zvočnega načina, načina vibriranja ali tihega načina.
- **Vibriranje med zvonjenjem:** nastavite napravo, da vibrira in predvaja melodijo zvonjenja za dohodne klice.
- **Začasni izklop zvoka:** nastavite napravo, da uporabi tihi način za določeno obdobje.
- **Melodija zvonjenja:** spremenite melodijo zvonjenja.
- **Zvok za obvestilo:** spremenite zvok obvestila.
- **Sistemski zvok:** spremenite zvok, ki je uporabljen za določena dejanja, npr. za polnjenje naprave.
- **Glasnost:** prilagodite raven glasnosti naprave.
- **Vibriranje ob klicu:** spremenite nastavitve vibriranja klica.
- **Vibriranje za obvestila:** spremenite nastavitve vibriranja obvestila.
- **Sistemsko vibriranje:** izberite dejanja za prejemanje povratnega vibriranja in prilagodite moč vibriranja.
- **Jakost vibriranja:** prilagodite moč vibriranja obvestila.
- **Kakovost zvoka in učinki:** nastavite kakovost zvoka in učinkov naprave. Za več informacij glejte [Kakovost zvoka in učinki](#).
- **Ločen zvok aplikacije:** nastavite napravo, da predvaja medijski zvok določene aplikacije ločeno od druge zvočne naprave. Za več informacij glejte [Ločen zvok aplikacije](#).



Nekatere funkcije morda ne bodo na voljo pri nekaterih modelih.

Kakovost zvoka in učinki

Nastavite kakovost zvoka in učinke naprave.

Na zaslonu nastavitvev pritisnite **Zvoki in vibriranje** → **Kakovost zvoka in učinki**.

- **Dolby Atmos**: izberite način za prostorski zvok, ki je optimiziran za različne vrste zvoka, kot so filmi, glasba in zvok. Z Dolby Atmos lahko doživite gibljivi zvok, ki se pretaka okoli vas.
- **Izenačevalnik**: spremenite zvočni profil in uživajte v optimiziranem zvoku.
- **Normalizacija glasnosti**: zmanjšajte razlike v glasnosti med različnimi vsebinami. Naprava bo samodejno povečala glasnost vsebine z nizko glasnostjo.
- **Nastavitve zvoka za aplikacijo**: preverite in upravljajte optimizirane nastavitve zvoka, ki ste jih shranili za vsako predstavnostno aplikacijo. Če želite prilagoditi nastavitve zvoka za vsako aplikacijo, odprite ploščo s hitrimi nastavitvami med predvajanjem vsebine v aplikaciji, se dotaknite in pridržite vrstico za prilagajanje glasnosti ter nato spremenite nastavitve. Iste nastavitve se bodo uporabile ob naslednjem zagonu aplikacije.
- **Adapt sound**: nastavite najboljši zvok zase.
- **Izboljšava kakovosti**: izboljšajte ločljivost zvoka glasbe in videoposnetkov, kadar uporabljate žične slušalke ali slušalke Bluetooth, ki podpirajo UHQ.



Za uporabo nekaterih funkcij morate slušalke povezati, odvisno od modela.

Ločen zvok aplikacije

Nastavite napravo, da zvok predstavnostne vsebine iz določene aplikacije predvaja prek povezanega zvočnika ali slušalk Bluetooth.

Aplikacijo Navigacija lahko na primer poslušate prek zvočnika naprave, predvajanje iz aplikacije Glasba pa prek zvočnika Bluetooth v vozilu.

- 1 Na zaslonu nastavitvev pritisnite **Zvoki in vibriranje** → **Ločen zvok aplikacije** in pritisnite stikalo, da ga vklopite.
- 2 Izberite aplikacijo za ločeno predvajanje predstavnostne vsebine in pritisnite gumb Nazaj (<).
- 3 Izberite napravo za predvajanje medijskega zvoka izbrane aplikacije.

Obvestila

Spremenite nastavitve obvestila.

Na zaslону nastavitvev pritisnite **Obvestila**.

- **Obvestila aplikacij:** izberite aplikacije, katerih obvestila želite sprejemati.
- **Slog obvestil v pojavnih oknih:** izberite slog pojavnih obvestil in spremenite nastavitve.
- **Skrivanje vsebine ob zaklepu:** nastavite, ali želite skriti vsebino obvestil na zaklenjenem zaslónu.
- **Razvr. in filtriranje obvestil:** izberite način za razvrščanje ali filtriranje obvestil.
- **Poudarki obvestil:** uporabite funkcijo za določanje prednosti pomembnih obvestil ali povzetek obvestil.
- **Vrstica stanja:** nastavite način prikaza ikon v vrstici stanja.
- **Zaklenjen zaslon:** nastavite, kako naj se prikažejo obvestila na zaklenjenem zaslónu.
- **Ne moti:** nastavite napravo, da utiša vse zvoke, razen dovoljenih izjem.
- **Napredne nastavitve:** konfigurirajte napredne nastavitve za obvestila.

Zaslon

Možnosti

Spremenite nastavitve zaslóna in domačega zaslóna.

Na zaslónu nastavitvev pritisnite **Zaslon**.

- **Svetlo/Temno:** vklopite ali izklopite temni način.
- **Nastavitve temnega načina:** zmanjšajte naprežanje oči z uporabo temne teme, ko uporabljate napravo ponoči ali v temnem prostoru. Nastavite lahko razpored uporabe temnega načina.
 Temna tema morda ne bo uporabljena v nekaterih aplikacijah.
- **Svetlost:** prilagodite osvetlitev zaslóna.
- **Prilagodljiva svetlost:** nastavite napravo, da sledi prilagoditvam osvetlitve in jih uporabi samodejno ob podobnih svetlobnih pogojih.

- **Dodatna svetlost:** nastavite, da je zaslon svetlejši od največje svetlosti. Ta funkcija je na voljo, ko izklopite funkcijo **Prilagodljiva svetlost**.
- **Prikaz zasebnosti:** omejuje vidljivost zaslona s stranskih kotov, da zaščiti vašo zasebnost.
- **Gladkost gibanja:** spremenite hitrost osveževanja zaslona. Ko je nastavljena visoka hitrost osveževanja, se bo zaslon premikal bolj gladko. Za več informacij glejte [Gladkost gibanja](#).
- **Zaščita za udobje oči:** zmanjšajte naprezanje oči z omejevanjem modre svetlobe, ki jo oddaja zaslon. Nastavite lahko razpored uporabe te funkcije.
- **Prilagodljiv ton barve:** prilagodite barve in ravnovesje beline glede na svetlobne pogoje okolja, da bodo barve v različnih okoljih videti bolj naravne.
- **Način zaslona:** spremenite način zaslona, da prilagodite barvo in kontrast zaslona. Za več informacij glejte [Zamenjava načina zaslona ali prilagoditev barve zaslona](#).
- **Velikost in slog pisave:** spremenite velikost pisave in slog.
- **Povečava zaslona:** povečajte ali pomanišajte elemente na zaslonu.
- **Ločljivost zaslona:** spremenite način zaslona. Zaradi višjih ločljivosti je zaslon bolj živ, vendar pa te porabijo več moči baterije. Vse trenutno zagnane aplikacije se bodo morda zaprle, ko spremenite ločljivost.
- **Izrez za fotoaparata:** napravo lahko nastavite, da z zaslona skrije fotoaparata na sprednji strani.
- **Zakasnitev zaslona:** nastavite dolžino časa, ki ga naprava porabi, preden se izklopi osvetlitev zaslona.
- **Preprosti način:** preklopite na enostavni način za prikaz večjih ikon in uporabo enostavnejše postavitve domačega zaslona.
- **Plošče na robu:** spremenite nastavitve plošče na robu.
- **Navigacijska vrstica:** spremenite nastavitve navigacijske vrstice. Za več informacij glejte [Navigacijska vrstica \(izbirne tipke\)](#).
- **Zaščita pred nenamernim dotikom:** nastavite napravo, da prepreči zaznavanje dotika v temnem prostoru, kot sta žep ali torba.
- **Občutljivost na dotik:** povečajte občutljivost na dotik zaslona za uporabo z zaščitami za zaslon.

- **Prikaz podatkov o polnjenju:** nastavite napravo, da prikaže informacije o polnjenju, kot je preostala napolnjenost baterije, ko je zaslon izklopljen.
- **Ohranjevalnik zaslona:** nastavite zagon ohranjevalnika zaslona, ko se naprava polni.



Nekatere funkcije morda ne bodo na voljo pri nekaterih modelih.

Gladkost gibanja

Hitrost osveževanja je vrednost, kolikokrat se zaslon osveži vsako sekundo. Uporabite visoko hitrost osveževanja, da preprečite migetanje zaslona ob preklapljanju med zaslona. Zaslon se bo premikal bolj gladko. Če izberete standardno hitrost osveževanja, boste lahko dlje časa uporabljali baterijo.

- 1 Na zaslonu nastavitve pritisnite **Zaslon** → **Gladkost gibanja**.
- 2 Izberite hitrost osveževanja.
 - **Prilagodljivo:** zagotovite si bolj gladke animacije in drsenje s samodejnim prilagajanjem osveževanja zaslona na višjo hitrost.
 - **Standarden:** standardno hitrost osveževanja uporabite v običajnih primerih za varčevanje z energijo baterije.

Zamenjava načina zaslona ali prilagoditev barve zaslona

Zamenjajte način zaslona ali prilagodite barvo zaslona po svojih željah.

Spreminjanje načina zaslona

Na zaslonu nastavitve pritisnite **Zaslon** → **Način zaslona** in izberite način, ki ga želite.

- **Živo:** ta možnost optimizira barvni obseg, nasičenost in ostrino zaslona. Ravnovesje barve zaslona lahko prav tako prilagodite po vrednosti barve.
- **Naravno:** ta možnost prilagodi zaslon naravnemu odtenku.



- Barvo zaslona lahko prilagodite samo v načinu **Živo**.
- Način **Živo** morda ni združljiv z aplikacijami tretjih oseb.

Optimizacija barvnega razmerja čez cel zaslon.

Optimizirajte barvo zaslona s prilagoditvijo barvnih tonov glede na vaše preference.

Na zaslonu nastavitve pritisnite **Zaslon** → **Način zaslona** → **Živo** in prilagodite drsnik za prilagoditev barve pod možnostjo **Ravnovesje beline**.

Ko povlečete drsnik za prilagoditev barve proti **Hladno**, se poveča modri barvni ton. Ko povlečete drsnik proti **Toplo**, se poveča rdeči barvni ton.

Prilagoditev tona zaslona glede na vrednost barve

Povečajte ali znižajte določen barvni ton s prilagoditvijo posameznih vrednosti Rdeča, Zelena ali Modra.



- 1 Na zaslonu nastavitve pritisnite **Zaslon** → **Način zaslona** → **Živo**.
- 2 Pritisnite **Napredne nastavitve**.
- 3 Prilagodite vrstico za **R** (rdečo), **G** (zeleno) ali **B** (modro) glede na svoje potrebe.
Ton zaslona bo prilagojen.
Če želite prilagoditi raven živahnosti, povlecite prilagoditveno vrstico pod **Živost**.

Baterija

Preverite preostalo moč baterije in čas uporabe naprave. Za naprave s skoraj praznimi baterijami ohranite moč baterije z vklopom funkcij za varčevanje z energijo.

Na zaslonu nastavitve pritisnite **Baterija**.

- **Dnevna poraba:** preverite raven baterije in zgodovino uporabe.
- **Varčevanje z energijo:** vklopite način varčevanja z energijo, da podaljšate čas uporabe baterije.
- **Omejitve porabe v ozadju:** omejite porabo baterije za aplikacije, ki jih ne uporabljate pogosto.
- **Zaščita baterije:** nastavite zaustavitev polnjenja, ko je baterija povsem napolnjena, ali omejite največjo napolnjenost na prednastavljeno raven.

- **Podatki o bateriji:** oglejte si informacije o bateriji.
 -  Tukaj lahko preverite naslednje podatke o bateriji. Razpoložljivi podatki so lahko odvisni od regije, ponudnika storitev ali modela.
 - Datum izdelave baterije
 - Datum prve uporabe
 - Število polnih ciklov polnjenja/praznjenja (glede na nazivno zmogljivost)
 - Izmerjeno zdravstveno stanje
- **Nastavitve polnjenja:** konfigurirajte nastavitve polnjenja.
- **Brezžična skupna raba energije:** napolnite druge naprave z baterijo svojega telefona. Za več informacij glejte [Brezžična skupna raba energije](#).
- **Samodejna zatemnitev zaslona:** zatemnite zaslon, ko preostala moč baterije pade pod določeno raven.
 - 
 - Preostali čas uporabe prikazuje preostali čas, preden bateriji zmanjka energije. Preostali čas uporabe je lahko odvisen od nastavitve vaše naprave in pogojev delovanja.
 - S strani nekaterih aplikacij, ki uporabljajo način za varčevanje energije, morda ne boste prejeli obvestil.

Ozadje in slog

Spremenite nastavitve ozadja za domači zaslon in zaklenjeni zaslon.

Na zaslonu nastavitve pritisnite **Ozadje in slog**.

Teme

Spremenite zaslon naprave v svoj slog z uporabo želene teme.

Na zaslonu nastavitve pritisnite **Teme**. Prikazal se bo zaslon Galaxy Themes.

Kupite ali prenesite teme, ozadja, ikone ali druge želene elemente in jih uporabite v napravi.

Uporaba vaših tem, ozadij ali ikon

Če želite obnoviti privzeti slog ali slog, ki ste ga prej prenesli, na zaslonu Galaxy Themes pritisnite **Meni** → **Moje stvari** in izberite želeno kategorijo.

Dodajanje načinov plačila ali preverjanje zgodovine nakupov

Na zaslonu Galaxy Themes pritisnite **Meni** → **Načini plačila** in dodajte način plačila, na primer kreditno kartico. Registrirani način plačila lahko uporabite za nakup plačljive vsebine v Galaxy Theme.

Če želite preveriti zgodovino nakupov, pritisnite **Meni** → **Računi**.



- Razpoložljive funkcije se lahko razlikujejo glede na različico programske opreme naprave, različico aplikacije ali model.
- Ko spremenite temo, se bodo nekatere aplikacije zaprle in neshranjeni podatki se lahko izgubijo.

Domači zaslon

Konfigurirajte nastavitve za domači zaslon, kot je postavitve zaslona.

Na zaslonu nastavitve pritisnite **Domači zaslon**.

Zaklenjen zaslon in AOD

Možnosti

Spremenite nastavitve za zaklenjeni zaslon in Always On Display.

Na zaslonu nastavitve pritisnite **Zaklenjen zaslon in AOD**.

- **Zaklep. zaslona in biomet. pod.:** spremenite metodo za zaklepanje zaslona.
 - **Razširjeno odklepanje:** nastavite napravo tako, da se samodejno odklene, ko zazna zaupanja vredne lokacije ali naprave. Za več informacij glejte [Razširjeno odklepanje](#).
 - **Nastavitve varnega zaklepanja:** spremenite nastavitve varnega zaklepa za izbrano metodo zaklepanja.
 - **Always On Display:** nastavite napravo, da prikaže informacije, ko je zaslon izklopljen. Za več informacij glejte [Always On Display](#).
 - **Now bar:** izberite elemente za prikaz na zaklenjenem zaslonu.
 - **Dotik in držanje za urejanje:** napravo nastavite tako, da prikaže možnosti urejanja, ko se dotaknete in zadržite zaklenjeni zaslon.
 - **Ura na gostovanju:** spremenite uro, da prikaže tako lokalno kot domače časovno območje na zaklenjenem zaslonu med gostovanjem.
 - **Podatki o stiku:** nastavite napravo, da prikaže informacije o stiku, kot je elektronski naslov, na zaklenjenem zaslonu.
 - **Prikaz učin. prehoda odklepanja:** nastavite za prikaz učinka prehoda pri odklepanju, ko odklenete zaslon prek svojih biometričnih podatkov.
 - **Več o zaklenjenem zaslonu:** oglejte si različico zaklepanja zaslona in pravne informacije.
-  • Nekateri funkcije morda ne bodo na voljo pri nekaterih operaterjih ali modelih.
- Razpoložljive možnosti so odvisne od izbrane metode za zaklep zaslona.

Razširjeno odklepanje

Nastavite napravo, da se samodejno odklene in ostane odklenjena, ko zazna zaupanja vredne kraje ali naprave.

Na primer, če ste nastavili svoj dom kot zaupanja vreden kraj, bo naprava ob vaši vrnitvi domov zaznala kraj in se samodejno odklenila.

Če želite dokončati nastavitve, na zaslonu nastavitvev pritisnite **Zaklenjen zaslon in AOD** → **Razširjeno odklepanje** in upoštevajte navodila na zaslonu.



- Ta funkcija bo na voljo za uporabo po nastavitvi metode za odklep zaslona.
- Če naprave ne uporabite po štirih urah ali ko vklopite napravo, morate zaslon odkleniti z uporabo nastavljenega vzorca, kode PIN ali gesla.

Always On Display

(Prikaz informacij, ko je zaslon izklopljen)

Informacije na zaslonu, kot je ura, lahko preverite, ko je ta izklopljen.

Prav tako lahko obvestila pregledate za sporočila ali zgrešene klice.

Če želite nastaviti, da se Always On Display prikaže samo med prednastavljenimi pogoji, na zaslonu z nastavitvami pritisnite **Zaklenjen zaslon in AOD** → **Always On Display** → **Kdaj prikazati**, nato pa izberite želeno možnost.



Svetlost funkcije Always On Display se lahko samodejno spremeni glede na svetlobne pogoje.

Odpiranje obvestil za funkcijo Always On Display.

Ko prejmete obvestila o sporočilih, neodgovorjenih klicih ali aplikacijah, se na zaslonu s funkcijo Always On Display prikažejo ikone z obvestili. Dvakrat pritisnite ikono z obvestilom, da preverite obvestilo.

Če želite uporabiti to funkcijo, na zaslonu z nastavitvami pritisnite **Obvestila** → **Zaklenjen zaslon** in pritisnite **Kartice** v možnosti **Slog obvestila**.



Če je zaslon zaklenjen, ga morate odkleniti, če želite preveriti obvestila.

Izklop funkcije Always On Display

Na zaslonu nastavitvev pritisnete **Zaklenjen zaslon in AOD** in nato pritisnete stikalo **Always On Display**, da ga izklopite.

Varnost in zasebnost

Možnosti

Preverite stanje varnosti in zasebnosti naprave in spremenite nastavitve.

Na zaslonu nastavitvev pritisnite **Varnost in zasebnost**.

- **Zaklenjen zaslon:** spremenite nastavitve za zaklenjen zaslon.
- **Varnost računa:** spremenite nastavitve za svoje račune.
- **Zaščita izgubljene naprave:** vklopite ali izklopite funkcijo »Najdi mojo mobilno napravo«. Obiščite spletno mesto smarthingsfind.samsung.com in sledite ter nadzirajte svoj izgubljen ali ukraden telefon. Preverite lahko tudi lokacijo nosljivih naprav, ki so povezane s tem telefonom. Če želite preprečiti drugim dostop do aplikacij in podatkov vaše naprave v primeru kraje naprave, nastavite funkcijo **Zaščita pred tatvino**.
- **Varnost aplikacij:** skenirajte aplikacije in svojo napravo ohranite varno pred zlonamerno programsko opremo.
- **Posodobitve:** preverite različico programske opreme vaše naprave in preverite posodobitve.
- **Zaklep. zaslona in biomet. pod.:** spremenite nastavitve za zaklenjen zaslon in biometrične podatke. Za več informacij glejte [Prepoznavanje obraza](#) in [Prepoznavanje prstnih odtisov](#).
- **Aplikacija za samodejno blokiranje:** s preprečevanjem groženj in drugih sumljivih dejavnosti poskrbite za stalno zaščito naprave.
- **Stanje varnosti naprav:** preverite varnostno stanje svojih naprav, ki so vpisane v vaš račun Samsung.
- **Več varnostnih nastavitvev:** konfigurirajte dodatne varnostne nastavitve. Za več informacij glejte [Varno omrežje Wi-Fi](#), [Varna mapa](#) in [Samsung Pass](#).
- **Dovoljenja, uporabljena v zadnjih 24 urah:** preverite zgodovino uporabe dovoljenj za aplikacije ali funkcije.
- **Zaščita zasebnosti za Internet:** preverite zgodovino internetne zaščite zasebnosti in spremenite nastavitve. Ta funkcija bo dodana, ko boste uporabljali aplikacijo **Samsung Internet**.
- **Kontrolniki in opozorila:** nadzorujte dostop do funkcij, kot so mikrofoni in odložišče.
- **Več nastavitvev zasebnosti:** konfigurirajte dodatne nastavitve zasebnosti.



Nekatere funkcije morda ne bodo na voljo pri nekaterih operaterjih ali modelih.

Prepoznavanje obraza

Napravo lahko nastavite, da odklene zaslon s prepoznavanjem vašega obraza.



- Če za metodo za zaklep zaslona uporabite svoj obraz, po vklopu naprave ne boste mogli uporabiti svojega obraza za prvi odklep zaslona. Za uporabo te naprave morate odkleniti zaslon z uporabo vzorca, kode PIN ali gesla, ki ste ga nastavili ob registraciji obraza. Ne pozabite vašega vzorca, kode PIN ali gesla.
- Če zamenjate način zaklepa zaslona na **Podrsaj** ali **Brez**, ki nista varna, bodo vsi vaši biometrični podatki izbrisani.

Previdnostni ukrepi za uporabo prepoznavanja obraza

Pred uporabo prepoznavanja obraza za odklep naprave upoštevajte naslednje previdnostne ukrepe:

- Vašo napravo lahko odklene nekdo ali nekaj, kar vam je podobno.
- Prepoznavanje obraza je manj varno kot vzorec, PIN ali geslo.

Za boljše prepoznavanje obraza

Ob uporabi prepoznavanja obraza upoštevajte naslednje:

- Upoštevajte razmere ob registraciji, kot so nošenje očal, kape, maske, brada ali močna naličenost.
- Ob registraciji poskrbite, da ste v dobro osvetljenem prostoru in da je objektiv fotoaparata čist.
- Za boljše rezultate ujemanja poskrbite, da vaša slika ni zamegljena.

Registracija obraza

Za boljšo registracijo obraza registrirajte obraz v prostoru, brez direktne sončne svetlobe.

- 1 Na zaslonu nastavitve pritisnite **Varnost in zasebnost** → **Zaklep. zaslona in biomet. pod.** → **Prepoznavanje obraza.**
- 2 Nastavite metodo za zaklep zaslona.

- 3 Preberite navodila na zaslonu in pritisnite **Nadaljuj**.
- 4 Pritisnite **Registriraj** in umestite svoj obraz znotraj okvirja na zaslonu.
Kamera bo skenirala vaš obraz.



- Če odklep zaslona z vašim obrazom ne deluje pravilno, pritisnite **Odstranitev podatkov o obrazu**, da odstranite registriran obraz ter ponovno registrirajte svoj obraz.
- Za izboljšanje prepoznavanja obraza pritisnite **Dodajanje nadomestnega videza za izboljšanje prepoznavanja** in dodajte alternativni videz.

Odklep zaslona z obrazom

Namesto uporabe vzorca, kode PIN ali gesla za odklep zaslona, uporabite svoj obraz.

- 1 Na zaslonu nastavitve pritisnite **Varnost in zasebnost** → **Zaklep. zaslona in biomet. pod.**
- 2 Odklenite zaslon z uporabo predpostavljene metode za zaklep zaslona.
- 3 Pritisnite **Prepoznavanje obraza** in nato pritisnite stikalo **Odklepanje z obrazom**, da ga vklopite.
- 4 Na zaklenjenem zaslonu glejte v zaslon.
Ko je vaš obraz prepoznan, lahko odklenete zaslon z uporabo vseh dodatnih metod za zaklepanje zaslona. Če vaš obraz ni prepoznan, uporabite prednastavljeno metodo za zaklepanje zaslona.

Izbris podatkov registriranega obraza

Podatke obraza, ki ste ga registrirali, lahko izbrišete.

- 1 Na zaslonu nastavitve pritisnite **Varnost in zasebnost** → **Zaklep. zaslona in biomet. pod.**
- 2 Odklenite zaslon z uporabo predpostavljene metode za zaklep zaslona.
- 3 Pritisnite **Prepoznavanje obraza** → **Odstranitev podatkov o obrazu** → **Odstrani**.
Ko je registriran obraz izbrisan, bodo vse povezane funkcije prav tako izklopljene.

Prepoznavanje prstnih odtisov

Za delovanje prepoznavanja prstnih odtisov morate podatke o vašem prstnem odtisu registrirati in shraniti v vašo napravo.



- Ta funkcija pri nekaterih operaterjih ali za nekatere modele morda ne bo na voljo.
- Prepoznavanje prstnega odtisa uporablja edinstvene karakteristike posameznega prstnega odtisa za izboljšanje varnosti vaše naprave. Verjetnost, da senzor za prstne odtise zamenja dva različna prstna odtisa, je zelo majhna. Vendar lahko senzor v zelo redkih primerih dva različna prstna odtisa, ki sta si zelo podobna, prepozna kot enaka.
- Debela zaščitna folija lahko vpliva na delovanje. Če uporabljate zaščito zaslona, se prepričajte, da je označena kot združljiva s senzorjem prstnih odtisov na zaslonu. (kot so zaščite zaslona, ki jih prodaja družba Samsung)
- Če za metodo za zaklep zaslona uporabite svoj prstni odtis, po vklopu naprave ne boste mogli uporabiti svojega prstnega odtisa za prvi odklep zaslona. Za uporabo te naprave morate odkleniti zaslon z uporabo vzorca, kode PIN ali gesla, ki ste ga nastavili ob registraciji prstnega odtisa. Ne pozabite vašega vzorca, kode PIN ali gesla.
- Če vaš prstni odtis ni prepoznan, odklenite napravo z uporabo vzorca, kode PIN ali gesla, ki ste ga nastavili ob registraciji prstnega odtisa, in nato ponovno registrirajte prstni odtis. Če pozabite vzorec, kodo PIN ali geslo, ne boste mogli uporabljati naprave, če je ne boste ponastavili. Samsung ni odgovoren za izgube podatkov ali nevarnosti, ki so posledica pozabljenih kod za odklep.
- Če zamenjate način zaklepa zaslona na **Podrsaj** ali **Brez**, ki nista varna, bodo vsi vaši biometrični podatki izbrisani.

Za boljše prepoznavanje prstnega odtisa

Pri optičnem branju vaših prstnih odtisov na napravi bodite pozorni na naslednje pogoje, ki lahko vplivajo na delovanje funkcije:

- Naprava morda ne bo prepoznala prstnih odtisov z gubami ali brazdami.
- Pri malih ali tankih prstih naprava morda ne bo prepoznala prstnih odtisov.
- Če želite izboljšati učinkovitost prepoznavanja, registrirajte prstne odtise prstov, ki jih najpogosteje uporabljate za opravljanje opravil na napravi.
- Naprava vsebuje vgrajen senzor za prepoznavanje prstnih odtisov v spodnjem srednjem delu zaslona. Zagotovite, da zaščitite zaslon ali zaslon na senzorju za prepoznavanje prstnih odtisov ne popraskate oz. ne poškodujete s kovinskimi predmeti, kot so kovanci, ključi ali ogrlice.
- Zagotovite, da so območje senzorja za prepoznavanje prstnih odtisov v spodnjem srednjem delu zaslona in vaši prsti čisti in suhi.
- Če upognete prst ali uporabite konico prsta, naprava morda ne bo prepoznala vaših prstnih odtisov. Na zaslon pritisnite tako, da se konica prsta razteza po široki površini območja za prepoznavanje prstnih odtisov.

Registracija prstnih odtisov

Na zaslonu nastavitve pritisnite **Varnost in zasebnost** → **Zaklep. zaslona in biomet. pod.** → **Prstni odtisi** in upoštevajte navodila na zaslonu za registracijo prstnega odtisa. Po končani registraciji lahko pritisnete **Preverj. dodanih prstn. odtisov** ter preverite, ali je vaš prstni odtis registriran in njegovo ime.

Odklep zaslona s prstnimi odtisi.

Namesto, da uporabite vzorec, PIN ali geslo za odklep zaslona, uporabite svoj prstni odtis.

- 1 Na zaslonu nastavitve pritisnite **Varnost in zasebnost** → **Zaklep. zaslona in biomet. pod.**
- 2 Odklenite zaslon z uporabo predpostavljene metode za zaklep zaslona.
- 3 Pritisnite **Prstni odtisi** in nato pritisnite stikalo **Odklepanje s prs. odtisom**, da ga vklopite.
- 4 Na zaklenjenem zaslonu položite prst na senzor za prepoznavanje prstnega odtisa in optično preberite svoj prstni odtis.

Prepoznavanje prstnih odtisov z izklopljenim zaslonom

- 1 Na zaslonu nastavitve pritisnite **Varnost in zasebnost** → **Zaklep. zaslona in biomet. pod.**
- 2 Odklenite zaslon z uporabo predpostavljene metode za zaklep zaslona.
- 3 Pritisnite **Prstni odtisi** in nato pritisnite stikalo **Prstni odtis je vedno vklopljen**, da ga vklopite. Če pritisnete možnost **Prikaz ikone, ko je zasl. izkl.**, lahko spremenite, kdaj želite prikazati ikono za prepoznavanje prstnih odtisov, ali nastavite, da ikona ne bo prikazana.

Izbris registriranih prstnih odtisov

Registrirane prstne odtise lahko izbrišete.

- 1 Na zaslonu nastavitve pritisnite **Varnost in zasebnost** → **Zaklep. zaslona in biomet. pod.**
- 2 Odklenite zaslon z uporabo predpostavljene metode za zaklep zaslona.
- 3 Pritisnite **Prstni odtisi**, izberite prstni odtis, ki ga želite izbrisati, in pritisnite **Odstrani** → **Odstrani**.

Varno omrežje Wi-Fi

Zaščiten omrežje Wi-Fi je storitev, ki zaščiti vašo omrežno povezavo Wi-Fi. Šifrira podatke z uporabo omrežij Wi-Fi ter onemogoči aplikacije in spletna mesta za sledenje, da lahko varno uporabljate omrežja Wi-Fi. Če na primer uporabljate nezaščiten omrežje Wi-Fi na javnih mestih, kot so kavarne ali letališča, je funkcija Zaščiten omrežje Wi-Fi samodejno vklopljena, zato nihče ne more pridobiti vaših podatkov za prijavo ali nadzorovati vaše dejavnosti v aplikacijah in na spletnih mestih.

Če želite dokončati nastavitve, na zaslonu nastavitve pritisnite **Varnost in zasebnost** → **Več varnostnih nastavitvev** → **Varno omrežje Wi-Fi** in upoštevajte navodila na zaslonu. Če pritisnete **Aktivnost zaščite**, lahko preverite zgodovino o tem, kako in kdaj je bilo vaše omrežje zaščiten z varnim Wi-Fi-jem.

Ko je vklopljena funkcija Zaščiten omrežje Wi-Fi, se v vrstici stanja prikaže ikona VPN (.



- Med uporabo te funkcije bo omrežna povezava Wi-Fi morda počasnejša.
- Ta funkcija morda ne bo na voljo glede na omrežje Wi-Fi, operaterja ali model.

Izbiranje aplikacij za zaščito s funkcijo Zaščiteno omrežje Wi-Fi

Izberite aplikacije, ki jih želite zaščititi s funkcijo Zaščiteno omrežje Wi-Fi, da boste lahko podatke, na primer geslo ali svoje dejavnosti v aplikacijah, zanesljivo zaščitili pred dostopom drugih oseb.

Na zaslonu nastavitve pritisnite **Varnost in zasebnost** → **Več varnostnih nastavitev** → **Varno omrežje Wi-Fi** → ikono Več možnosti (⋮) → **Nastavitve** → **Zaščitene aplikacije** in pritisnite stikala ob aplikacijah, ki jih želite zaščititi s funkcijo Zaščiteno omrežje Wi-Fi.

 Nekatero aplikacije morda ne podpirajo te funkcije.

Nakup naročnine zaščite

Vsak mesec dobite brezplačen načrt zaščite za omrežja Wi-Fi. Kupite pa lahko tudi plačljive načrte zaščite, da za omejen čas pridobite zaščito za neomejeno pasovno širino.

- 1 Na zaslonu nastavitve pritisnite **Varnost in zasebnost** → **Več varnostnih nastavitev** → **Varno omrežje Wi-Fi**.
- 2 Pritisnite informacije o načrtu zaščite → **Nadgradnja** in izberite zeleni načrt.

 Nekateri načrti zaščite omogočajo prenos načrta zaščite v drugo napravo, v kateri ste prijavljeni v svoj račun Samsung.

- 3 Za dokončanje nakupa sledite navodilom na zaslonu.

Varna mapa

Varna mapa ščiti vašo zasebno vsebino in aplikacije, kot so fotografije in stiki, pred dostopom s strani drugih oseb. Varnost vaše zasebne vsebine in aplikacij lahko ohranite tudi, ko je naprava odklenjena.

 Varna mapa je ločeno, zaščiteno območje za shranjevanje. Podatkov v varni mapi ni mogoče prenesti v druge naprave prek neodobrenih načinov skupne rabe, kot je USB ali Wi-Fi Direct. Če poskusite prilagajati operacijski sistem ali spreminjati programsko opremo, se bo varna mapa samodejno zaklenila in postala nedostopna. Preden podatke shranite v varno mapo, ustvarite varnostno kopijo podatkov na drugi varni lokaciji.

Nastavitev varne mape

1 Odprite **Nastavitve** in pritisnite **Varnost in zasebnost** → **Več varnostnih nastavitev** → **Varna mapa**.

2 Upoštevajte navodila na zaslonu, da dokončate nastavitev.

Ko se prikaže pojavno okno z vprašanjem, ali želite ponastaviti vrsto zaklepanja varne mape z vašim računom Samsung, pritisnite **Dovoljeno**. Če ste pozabili vrsto zaklepanja, jo lahko ponastavite prek vašega računa Samsung. Če ne vklopite te funkcije, ne morete ponastaviti vrste zaklepanja, če jo pozabite.

Ko je nastavitev končana, se prikažeta zaslon Varna mapa in ikona aplikacije Varna mapa () bo dodana na zaslon aplikacij.



- Ko je aplikacija **Varna mapa** zaklenjena, jo morate odkleniti s prednastavljeno metodo zaklepanja.

- Za spremembo imena ali ikone Varna mapa pritisnite ikono Več možnosti () → **Prilagodi**.

Nastavitev pogoja za samodejno zaklepanje za varno mapo

1 Odprite aplikacijo **Varna mapa** in pritisnite ikono Več možnosti () → **Nastavitve** → **Samodejno zaklepanje Varne mape**.

2 Izberite možnost zaklepa.



Za ročni zaklep varne mape pritisnite ikono Več možnosti () → **Zakleni in zapri**.

Premikanje vsebine v varno mapo

Premaknite vsebino, kot so fotografije in videoposnetki, v varno mapo. Naslednja dejanja predstavljajo primer premika slike iz privzete shrambe v varno mapo.

1 Odprite aplikacijo **Varna mapa** in pritisnite ikono Več možnosti () → **Dodaj datoteke**.

2 Pritisnite **Slike**, označite slike, ki jih želite premakniti, in pritisnite **Končano**.

3 Pritisnite **Premakni**.

Izbrani elementi bodo izbrisani iz izvorne mape in premaknjeni v varno mapo. Za kopiranje elementov pritisnite **Kopiraj**.



Način za premikanje vsebine se lahko razlikuje glede na vrsto vsebine.

Premikanje vsebine iz varne mape

Vsebino premaknite iz varne mape v ustrezno aplikacijo v privzeti shrambi. Naslednja dejanja predstavljajo primer premika slike iz varne mape v privzeto shrambo.

- 1 Odprite aplikacijo **Varna mapa** in pritisnite **Galerija**.
- 2 Izberite sliko in pritisnite ikono Več možnosti (⋮) → **Premakni iz mape Varna mapa**. Izbrani elementi bodo premaknjeni v **Galerija** v privzeti shrambi.

Dodajanje aplikacij

V varno mapo dodajte aplikacijo za uporabo.

- 1 Odprite aplikacijo **Varna mapa** in pritisnite ikono Dodaj aplikacije (+).
- 2 Označite eno ali več aplikacij, ki so nameščene na napravi, in pritisnite **Dodaj**.

Odstranjevanje aplikacij iz varne mape

Dotaknite se aplikacije, ki jo želite izbrisati, in jo zadržite ter pritisnite **Odstrani**.

Dodajanje računov

Dodajte račune Samsung in Google ali druge račune za sinhronizacijo z aplikacijami v varni mapi.

- 1 Odprite aplikacijo **Varna mapa** in pritisnite ikono Več možnosti (⋮) → **Nastavitve** → **Upravljanje računov** → **Dodaj račun**.
- 2 Izberite računsko storitev.
- 3 Če želite končati nastavev računa, sledite navodilom na zaslonu.

Skrij varno mapo

Varno mapo lahko šifirate in bližnjico skrijete na zaslonu aplikacij.

Odprite hitri zaslon nastavitev in pritisnite ikono Razširi (—) → **Varna mapa** (🔒) → **Skrij**. Ali odprite aplikacijo **Varna mapa** in pritisnite ikono Več možnosti (⋮) → **Skrij Varno mapo** → **Skrij Varno mapo**.

Če želite varno mapo znova prikazati in odpreti, odprite hitri zaslon nastavitev, pritisnite ikono Razširi (—) → **Varna mapa** (🔒) in nato odklenite varno mapo z vnaprej nastavljenim načinom zaklepanja varne mape.

Odstranitev varne mape

Varno mapo, vključno z njeno vsebino in aplikacijami, lahko odstranite.

Odprite aplikacijo **Varna mapa** in pritisnite ikono Več možnosti (☰) → **Nastavitve** → **Več nastavitev** → **Odstrani**.

Če želite ustvariti varnostno kopijo vsebine pred odstranitvijo varne mape, označite **Premakni predstavnostne datoteke iz Varne mape** in pritisnite **Odstrani**. Za dostop do podatkov, ki so varnostno kopirani iz varne mape, odprite **Moje datoteke** in pritisnite **Notranja shramba** → **Download** → **Secure Folder**.

 Opombe, shranjene v **Samsung Notes**, ne bodo varnostno kopirane.

Samsung Pass

Preverite svojo identiteto s Samsung Pass, ko uporabljate storitve, ki zahtevajo vašo prijavo ali osebne podatke.

Registracija Samsung Pass

Na zaslonu nastavitev pritisnite **Varnost in zasebnost** → **Več varnostnih nastavitev** → **Gesla, ključi in samodejno izpolnjevanje** → **Samsung Pass**. Upoštevajte navodila na zaslonu, da dokončate nastavitve.

Shranjevanje vaših podatkov v Samsung Pass

Ko v Samsung Pass shranite prijave ali osebne podatke za aplikacije ali spletna mesta, lahko podatke vnesete samodejno.

 Svoje podatke lahko shranite ročno ali preverite in upravljate shranjene podatke na Samsung Pass.

Shranjevanje vaših podatkov za prijavo

Na strani aplikacije ali spletnega mesta za prijavo vnesite svoj ID in geslo ter pritisnite tipko za prijavo v spletno mesto. Ko se pojavi okno, ki vas sprašuje, če želite shraniti informacije za prijavo, pritisnite **Shrani**.

Shranjevanje vaših osebnih podatkov

Na glavnem zaslonu Samsung Pass izberite možnost pod **Zasebni podatki**, vnesite podatke in nato pritisnite **Shrani**.

Samodejni vnos vaših podatkov

Samodejno lahko vnesete svoje podatke za prijavo ali osebne podatke, kot so naslov ali podatki o plačilni kartici, shranjene v Samsung Pass.



- Ta funkcija morda ni na voljo v vseh aplikacijah ali spletnih mestih.
- Funkcija samodejnega izpolnjevanja na spletno mesto je na voljo samo za spletna mesta, do katerih dostopate prek aplikacije za **Samsung Internet**.

Vpis s ključem

V aplikacijah ali na spletnih mestih, ki podpirajo prijavo z geslom, se lahko namesto s podatki za prijavo prijavite z geslom, shranjenim v aplikaciji Samsung Pass.

- 1 V aplikaciji ali na spletnem mestu, ki ga uporabljate, ustvarite ključ.
Način ustvarjanja ključa se lahko razlikuje glede na aplikacijo ali spletno mesto.
- 2 Ko se prikaže pojavno okno z vprašanjem, ali želite shraniti geslo, izberite Samsung Pass in sledite navodilom na zaslону, da shranite geslo.
Zdaj se lahko prijavite z geslom, shranjenim v aplikaciji Samsung Pass.

Lokacija

Spremenite nastavitve za dovoljenja lokacijskih informacij.

Na zaslону nastavitvev pritisnite **Lokacija**.

- **Dovoljenja aplikacije:** preverite seznam aplikacij, ki imajo dovoljenje za dostop do lokacije naprave, in uredite nastavitve dovoljenj.
- **Lokacijske storitve:** nastavite napravo za uporabo funkcije Wi-Fi ali Bluetooth za povečanje natančnosti podatkov o vaši lokaciji, tudi ko sta funkciji izklopljeni. Preverite lahko tudi lokacijske storitve, ki jih uporablja vaša naprava.
- **Nedavni dostop:** preverite, katere aplikacije so zahtevale podatke o vaši lokaciji.

Varnost in nujni primeri

Upravljajte s svojimi zdravstvenimi podatki in stiki za nujne primere. Lahko tudi spremenite nastavitve funkcij za nujne primere, kot so brezžična opozorila v sili.

Na zaslonu nastavitve pritisnite **Varnost in nujni primeri**.

- **Zdravstvene informacije:** vnesite svoje zdravstvene podatke.
- **Stiki v sili:** dodajte stike za nujne primere.
- **SOS v sili:** opravite klic v sili na prednastavljeno številko, ko večkrat pritisnete stranski gumb, kot je določeno na zaslonu z nastavitvami te funkcije.
- **Deljenje v sili:** napravo nastavite, da vašim osebam za stik v sili v določenem obdobju pošilja informacije, kot je vaša lokacija ali obvestila o nizki napolnjenosti baterije.
- **Utišaj obvestila med vožnjo:** samodejno vklopite funkcijo »Ne moti« med vožnjo.
- **Lokacijska storitev za nujne primere:** vklopite funkcijo lokacijske storitve za nujne primere (ELS – Emergency Location Service).
- **Brezžična opozorila v sili:** spremenite nastavitve za brezžična opozorila za nujne primere.
- **Opozorila o nevarnosti potresa:** vklopite funkcijo opozarjanja o potresih.
- **Opozorila o neznanih sledilnikih:** prejeli boste obvestilo, če je zaznan neznan sledilnik, ki potuje z vami.



Nekatere funkcije v določenih regijah ali pri nekaterih modelih morda niso na voljo.

Računi in varnostno kopiranje

Možnosti

Sinhronizirajte, varnostno kopirajte ali obnovite podatke naprave z uporabo Samsung Cloud. S funkcijo Smart Switch se lahko vpišete tudi v račune, kot sta račun Samsung ali račun Google, ali prenesete podatke v druge naprave in iz njih.

Na zaslonu nastavitve pritisnite **Računi in varnostno kopiranje**.

- **Upravljanje računov:** dodajte račune Samsung in Google ali druge račune za sinhronizacijo z njimi.
- **Samsung Cloud:** sinhronizirajte in varnostno kopirajte svoje podatke in nastavitve ter obnovite podatke in nastavitve prejšnje naprave, tudi kadar je nimate pri sebi. Za več informacij glejte [Samsung Cloud](#).
- **Google Drive:** hranite osebne podatke, podatke o aplikacijah in nastavitve varno na vaši napravi. Ustvarite lahko varnostno kopijo vaših občutljivih podatkov. Za varnostno kopiranje podatkov se morate vpisati v svoj račun Google.
- **Smart Switch:** odprite Smart Switch in prenesite podatke s prejšnje naprave. Za več informacij glejte [Prenos podatkov iz prejšnje naprave \(Smart Switch\)](#).



Redno varnostno kopirajte podatke na varno lokacijo, kot je Samsung Cloud ali računalnik, da jih boste lahko obnovili, če se podatki poškodujejo ali izgubijo zaradi nenamerne ponastavitve tovarniških podatkov.

Samsung Cloud

V Samsung Cloud varnostno kopirajte podatke iz vaše naprave in jih pozneje obnovite.

Ustvarjanje varnostne kopije podatkov

V Samsung Cloud lahko varnostno kopirate podatke iz vaše naprave.

- 1 Na zaslonu nastavitve pritisnite **Računi in varnostno kopiranje** in pritisnite **Varnostno kopiranje podatkov** v razdelku **Samsung Cloud**.
- 2 Pritisnite stikala ob elementih, ki jih želite varnostno kopirati, nato pritisnite **Varnostno kopiraj**.

3 Pritisnite **Končano**.



- Nekateri podatki ne bodo varnostno kopirani. Če želite preveriti, kateri podatki bodo varnostno kopirani, na zaslonu nastavitve pritisnite **Računi in varnostno kopiranje** in pritisnite **Varnostno kopiranje podatkov** v razdelku **Samsung Cloud**.
- Za ogled varnostno kopiranih podatkov za druge naprave v Samsung Cloud, na zaslonu nastavitve pritisnite **Računi in varnostno kopiranje** → **Obnovitev podatkov** in nato izberite želeno napravo.

Obnovitev podatkov

Varnostno kopirane podatke lahko obnovite iz Samsung Cloud v vašo napravo.

- 1 Na zaslonu nastavitve pritisnite **Računi in varnostno kopiranje**.
- 2 Pritisnite **Obnovitev podatkov** in izberite želeno napravo.
- 3 Obkljukajte elemente, ki jih želite obnoviti, in pritisnite **Obnovi**.

Googlove storitve

Konfigurirajte nastavitve za nekatere funkcije, ki jih ponuja Google.



Na zaslonu nastavitve pritisnite **Googlove storitve**.

Napredne funkcije

Možnosti

Vklopite napredne funkcije in spremenite nastavitve, ki jih krmilijo.

Na zaslonu nastavitvev pritisnite **Napredne funkcije**.

- **Bixby:** Bixby je uporabniški vmesnik, ki vam poenostavi uporabo naprave. Za več informacij glejte [Bixby](#).
- **Labs:** uporabite novo funkcijo naprave.
- **Pisalo S Pen:** spremenite nastavitve za uporabo pisala S Pen. Za več informacij glejte [Pisalo S Pen \(Galaxy S26 Ultra\)](#).
- **Stranski gumb:** izberite aplikacijo ali funkcijo za zagon z uporabo stranskega gumba. Za več informacij glejte [Nastavitve stranskega gumba](#).
- **Glasovno bujenje:** izberite, katere pomočnike umetne inteligence želite zagnati z glasom.
- **Več oken:** nastavite način zagona več oken. Konfigurirate lahko tudi nastavitve za več oken. Za več informacij glejte [Več oken](#).
- **Gibi in poteze:** vklopite ali izklopite funkcije gibov ali potez. Za več informacij glejte [Gibi in poteze](#).
- **Način za enoročno upravljanje:** vklopite način enoročnega postopka, če napravo uporabljate z eno roko.
- **Posnetki zaslona in snemanja zaslona:** spremenite nastavitve za posnetke zaslona in snemalnik zaslona.
- **Video učinki:** nastavite uporabo različnih učinkov, kot je spreminjanje ozadja med uporabo kamere v določenih aplikacijah. Za več informacij glejte [Video učinki](#).
 Ta funkcija je na voljo samo v nekaterih aplikacijah.
- **Svetlost videa:** povečajte svetlost zaslona in med predvajanjem videoposnetkov naredite barve bolj živahne.
 Ta funkcija morda ni na voljo v vseh aplikacijah.
- **Super HDR:** nastavite za prilagoditev zaslona za prikaz celotnega obsega barv in kontrasta na slikah, posnetih z napravami Galaxy.

- **Nastavitve za Game Booster:** konfigurirajte nastavitve za Game Booster.
- **Galaxy Avatar:** ustvarite avatarje po želji in se zabavajte tako, da jih uporabljate v različnih funkcijah. Za več informacij glejte [Galaxy Avatar](#).
- **Dual Messenger:** namestite drugo aplikacijo in uporabljajte dva ločena računa za isto aplikacijo za sporočanje. Za več informacij glejte [Dual Messenger](#).



Nekatere funkcije morda ne bodo na voljo pri nekaterih operaterjih ali modelih.

Gibi in poteze

Vklopite ali izklopite funkcije gibov ali potez.

Na zaslonu nastavitvev pritisnite **Napredne funkcije** → **Gibi in poteze**.

- **Dvig za bujenje:** nastavite napravo tako, da vklopi zaslon, ko jo dvignete.
- **Dvakratni prit. za vklop zaslona:** nastavite napravo tako, da vklopi zaslon z dvojnimi pritiskom na poljubnem mestu na zaslonu, ko je zaslon izklopljen.
- **Dvakr. prit. za izklop zaslona:** nastavite napravo tako, da se zaslon izklopi, ko dvakrat pritisnete na prazno območje na domačem zaslonu ali na zaklenjenem zaslonu.
- **Opozorilo ob dvigu telefona:** nastavite napravo, da vibrira, ko jo dvignete, če imate obvestila, kot so npr. neodgovorjeni klici.



Ta funkcija morda ne bo delovala, če je zaslon vključen ali naprava ni postavljena na ravno površino.

- **Utišanje s potezami:** nastavite napravo, da utiša določene zvoke z uporabo gibov in kretenj.
- **Podrsaj s spodnjim delom dlani za zajem:** nastavi zajem slike zaslona, ko z dlanjo, z leve ali desne, podrsate po zaslonu. Posnete slike si lahko ogledate v razdelku **Galerija**. Med uporabo določenih aplikacij in funkcij ni mogoče posneti zaslona.







Prekomerno tresenje ali udarec naprave lahko za nekatere funkcije, ki uporabljajo senzorje, povzroči nenameren vnos.

Video učinki

Uporabljate lahko različne funkcije, kot je spreminjanje ozadja med uporabo kamere v določenih aplikacijah.

Med uporabo kamere v aplikacijah, ki podpirajo to funkcijo, odprite ploščo s hitrimi nastavitvami in pritisnite **Video učinki**.

- : ponastavite nastavitve.
 - : izberite ali dodajte barve ali slike v ozadje za uporabo.
 - **Ozadje**: spremenite ali zameglite ozadje.
 - **Obraz**: uporabite lepotne učinke za obraz.
 - **Ton barve**: prilagodite barvni odtenek in svetlost zaslona.
 - **Samodejno okvirjanje**: vklopite ali izklopite funkcijo samodejnega kadriranja. Ko vklopite to funkcijo, naprava samodejno spremeni kot fotografiranja in povečavo s prepoznavo oseb in sledenjem osebam.
 - **Odzivi**: vklopite ali izklopite funkcijo odziva. Za več informacij o uporabi funkcije odziva pritisnite ikono Nasveti ()
 - **Pokaži samo mene**: prikažite samo svoj obraz, medtem ko skrijete obraze drugih. Ob prvi uporabi te funkcije boste morali registrirati svoj obraz. Pritisnite možnost **Registriraj** in registrirajte svoj obraz.
 - **Osvetlitev**: osebe so videti svetlejšje in jasnejše tudi v temnem okolju.
-  • Nekaterne funkcije morda ne bodo na voljo pri nekaterih modelih.
- Nekaterne funkcije so na voljo samo med uporabo fotoaparata na sprednji strani.

Galaxy Avatar

Ustvarite avatarje po želji in se zabavajte tako, da jih uporabljate v različnih funkcijah.

Na zaslonu nastavitve pritisnite **Napredne funkcije** → **Galaxy Avatar**. Če ste dodali ikono aplikacije na zaslon aplikacij, odprite aplikacijo **Galaxy Avatar**.

Ustvarjanje Galaxy Avatarja

Zaženite Galaxy Avatar, pritisnite ikono Ustvari () in nato sledite navodilom na zaslonu, da ustvarite avatarja.

Uporaba nalepk Galaxy Avatar

Ko ustvarjate avatarje, se samodejno ustvarijo nalepke z izrazi in dejanji avatarjev. Nalepke svojih avatarjev lahko uporabite pri pošiljanju sporočil ali na družabnih omrežjih.

Zaženite Galaxy Avatar in pritisnite **Nalepke z avatarji**. Če želite ustvariti lastne nalepke, pritisnite ikono Ustvari nalepke po meri (+) na vrhu seznama nalepk.

Uporaba kamere Galaxy Avatar

Ustvarite zabavne fotografije ali videoposnetke z avatarji z različnimi načini snemanja.

Zaženite Galaxy Avatar in pritisnite **Fotoaparat z avatarji**. Izberite avatar in način, ki ga želite uporabiti, nato pa posnemite sliko ali video.

Dual Messenger

Namestite drugo aplikacijo in uporabljajte dva ločena računa za isto aplikacijo za sporočanje.

- 1 Na zaslону Nastavitve pritisnite **Napredne funkcije** → **Dual Messenger**.
Prikažejo se podprte aplikacije.
- 2 Pritisnite stikalo aplikacije za namestitev druge aplikacije.
Nameščena bo druga aplikacija. Ikona druge aplikacije bo prikazana z ikono Druga aplikacija (🔵).
 - 📝 • Razpoložljivost funkcije dvojnega sporočanja je morda odvisna od aplikacije.
 - Nekatere funkcije aplikacije so morda omejene za drugo aplikacijo.

Odstranitev druge aplikacije

- 1 Na zaslону Nastavitve pritisnite **Napredne funkcije** → **Dual Messenger**.
 - 2 Pritisnite stikalo aplikacije, ki jo želite odstraniti, in pritisnite **Odstrani**.
Vsi podatki, povezani z drugo aplikacijo, bodo izbrisani.
- 📝 Če odstranite prvo aplikacijo, bo druga aplikacija prav tako izbrisana.

Digitalno dobro počutje in starševski nadzor

Preverite zgodovino uporabe svoje naprave in uporabite funkcije, ki napravi preprečujejo motenje vašega življenja. Prav tako lahko nastavite starševski nadzor za vaše otroke in nadzorujete njihovo digitalno uporabo.

Na zaslonu nastavitvev pritisnite **Digitalno dobro počutje in starševski nadzor**.

- **Časovniki za aplikacije:** z nastavitvijo časovnika lahko omejite čas dnevne uporabe za posamezne aplikacije. Ko dosežete omejitev, se bo aplikacija izklopila in ne boste je več mogli uporabljati.
- **Cilj glede časa uporabe:** nastavite cilje dnevne uporabe naprave.
- **Nadzor vožnje:** vklopite nadzor med vožnjo in preverite, koliko časa uporabljate napravo med vožnjo.
- **Monitor za hojo:** vklopite nadzor hoje, da preverite, koliko časa uporabljate napravo med hojo.
- **Nadzor glasnosti:** vklopite nadzor glasnosti, da zaščitite svoj sluh.
- **Omejitve vsebine:** omejite spletna mesta, do katerih lahko dostopate, ali nastavite omejitve starosti za aplikacije in igre. Ta funkcija je na voljo samo v aplikaciji **Samsung Internet** in aplikaciji **Galaxy Store**.
- **Starševski nadzor:** nadzorujte digitalno uporabo vaših otrok.

Skrb za napravo

Funkcija nege naprave ponuja pregled stanja baterije, shrambe, pomnilnika in sistemske varnosti vaše naprave. Napravo lahko tudi optimizirate.

Na zaslonu nastavitvev pritisnite **Skrb za napravo**.

- **Optimiziraj zdaj:** zaprite aplikacije, ki se izvajajo v ozadju ali uporabljajo neobičajno količino baterije, in poiščite zrušene aplikacije in zlonamerno programsko opremo, da optimizirate svojo napravo.
- **Baterija:** preverite preostalo moč baterije in čas uporabe naprave. Za naprave s skoraj praznimi baterijami ohranite moč baterije z vklopom funkcij za varčevanje z energijo. Za več informacij glejte [Baterija](#).

- **Shramba:** preverite stanje uporabljenega in razpoložljivega prostora za shrambo in sprostite prostor tako, da po pregledu izbrišete nepotrebne datoteke, kot so datoteke v košu, neuporabljene datoteke ali podvojene datoteke.
 -  Dejanska razpoložljiva kapaciteta vgrajene shrambe je manjša od navedene kapacitete, ker del shrambe zasedejo operacijski sistem in privzete aplikacije. Razpoložljiva kapaciteta se lahko spremeni po posodobitvi naprave.
 - Razpoložljiv prostor notranje shrambe lahko preverite v odseku tehničnih podatkov za svojo trenutno napravo na spletnem mestu Samsung.
- **Pomnilnik:** preverite porabo pomnilnika ali pritisnite **Počisti**, da sprostite pomnilnik tako, da zaustavite aplikacije v ozadju.
- **Zaščita aplikacij:** preglejte svojo napravo glede zlonamerne programske opreme in drugih sumljivih dejavnosti, da ostanete varni.
- **Profil učinkovitosti delovanja:** spremenite profil učinkovitosti delovanja glede na hitrost obdelave naprave, življenjsko dobo baterije in učinkovitost hlajenja.
- **Samodejna optimizacija:** izvedite samodejno optimizacijo, tako da zaprete aplikacije v ozadju ali počistite pomnilnik, da naprava lahko deluje v najboljšem stanju.

Pritisnite **Samodejni vnovični zagon**, da napravo nastavite na samodejni ponovni zagon, ko so zaznane težave z delovanjem ali ob nastavljenem času.
- **Posodobitev programske opreme:** posodobite programsko opremo naprave prek storitve vdelane programske opreme po zraku (FOTA). Prav tako lahko ustvarite raspored za posodobitve programske opreme.
- **Diagnostika:** preizkusite napravo z aplikacijo Samsung Members.
- **Način vzdrževanja:** vklopite način vzdrževanja za zaščito zasebnosti, kadar vašo napravo uporablja nekdo drug (ko jo na primer pošljete v popravilo).

Aplikacije

Ureajte aplikacije naprave in spremenite njihove nastavitve. Preverite lahko podatke o porabi aplikacij, spremenite njihove nastavitve obvestil ali dovoljenj oziroma odstranite ali onemogočite nepotrebne aplikacije.

Na zaslonu nastavitvev pritisnite **Aplikacije**.

Splošno upravljanje

Po meri prilagodite sistemske nastavitve naprave ali ponastavite napravo.

Na zaslonu nastavitve pritisnite **Splošno upravljanje**.

- **Jezik:** izberite jezike naprave. Za več informacij glejte [Dodajanje jezikov naprave](#).
- **Jeziki aplikacij:** izberite jezik, ki ga želite uporabljati za posamezno aplikacijo.
- **Jezikovni paketi:** upravljajte ali prenesite jezikovne pakete za glasovni vnos, funkcijo pretvorbe besedila v govor in prevod.
- **Datum in čas:** dostopajte in spremenite nastavitve za upravljanje, kako naprava prikazuje čas in datum.



Če baterija ostane popolnoma prazna, se bosta datum in čas ponastavila.

- **Nastavitve tipkovnice Samsung:** spremenite nastavitve tipkovnice Samsung.
- **Tipkovnica:** izberite tipkovnico, ki jo želite privzeto uporabljati, in spremenite nastavitve tipkovnice.
- **Fizična tipkovnica:** spremenite nastavitve zunanje tipkovnice.
- **Miška:** spremenite nastavitve zunanje miške.
- **Sledilna ploščica:** spremenite nastavitve zunanje sledilne tablice.
- **Ponastavitev:** ponastavite nastavitve naprave ali opravite ponastavitev tovarniških podatkov.
- **Storitev prilagajanja:** nastavite za prilagojeno storitev glede na vaša zanimanja in način uporabe vaše naprave.
- **Stik z nami:** zastavite vprašanja ali preverite pogosta vprašanja.

Dodajanje jezikov naprave

Dodate lahko jezike, ki jih želite uporabljati v napravi.

- 1 Na zaslonu nastavitvev pritisnite **Splošno upravljanje** → **Jezik** → **Dodaj jezik**.
- 2 Izberite jezik, ki ga želite dodati.
- 3 Če želite nastaviti izbran jezik kot privzeti, pritisnite **Nast. kot privz.** Če želite ohraniti trenutno nastavitvev jezika, pritisnite **Ohrani trenut.**
Izbrani jezik bo dodan na vaš seznam jezikov. Če ste spremenili privzeti jezik, bo izbran jezik dodan na vrh seznama.

Če želite spremeniti privzeti jezik s svojega seznama jezikov, izberite želeni jezik in pritisnite **Uporabi**. Če aplikacija ne podpira privzeti jezik, bo uporabljen naslednji podprti jezik s seznama.

Dostopnost

Konfigurirajte različne nastavitve za izboljšanje dostopnosti do vaše naprave. Za več informacij glejte [Dostopnost](#).

Na zaslonu nastavitvev pritisnite **Dostopnost**.

Posodobitev programske opreme

Posodobite programsko opremo naprave prek storitve vdelane programske opreme prek zraka (FOTA). Prav tako lahko spremenite nastavitvev samodejnega prenosa.

Na zaslonu nastavitvev pritisnite **Posodobitev programske opreme**. Pritisnite možnost **Preveri posodobitve** in ročno preverite ali namestite posodobitve.

Če želite spremeniti nastavitvev samodejnega prenosa, pritisnite ikono Več možnosti (⋮) → **Samodejni prenos**.



Če so izdane posodobitve programske opreme v sili zaradi varnosti vaše naprave in za blokiranje novih vrst varnostnih groženj, bodo nameščene samodejno brez vaše privolitve.

Informacije o varnostnih posodobitvah

Varnostne posodobitve so zagotovljene za okrepitev varnosti vaše naprave in zaščito vaših osebnih podatkov. Za varnostne posodobitve za vaš model obiščite stran security.samsungmobile.com.



Spletna stran podpira samo nekatere jezike.

O telefonu

Dostop do informacij o napravi.

Na zaslonu nastavitve pritisnite **O telefonu**.

Za spremembo imena vaše naprave pritisnite **Preimenuj**.

- **Podatki o stanju:** preverite različne informacije o napravi, kot so stanje kartice SIM, naslov MAC za Wi-Fi in serijska številka.
- **Pravne informacije:** dostopajte do pravnih informacij v zvezi z napravo, kot so varnostne informacije in odprtokodna licenca.
- **Informacije o programski opremi:** dostopajte do informacij o programski opremi naprave, kot sta različica operacijskega sistema in različica vdelane programske opreme.
- **Podatki o bateriji:** oglejte si informacije o bateriji.



Tukaj lahko preverite naslednje podatke o bateriji. Razpoložljivi podatki so lahko odvisni od regije, ponudnika storitev ali modela.

- Datum izdelave baterije
- Datum prve uporabe
- Število polnih ciklov polnjenja/praznjenja (glede na nazivno zmogljivost)
- Izmerjeno zdravstveno stanje

Obvestila za uporabo

Previdnostni ukrepi za uporabo naprave

Ob uporabi naprave preberite ta vodnik, da zagotovite varno in pravilno uporabo.



- Opisi so osnovani glede na privzete nastavitve naprave.
- Vsebina se lahko razlikuje in je lahko odvisna od vaše regije, ponudnika storitev, tehničnih podatkov modela ali programske opreme naprave.
- Pri uporabi nekaterih aplikacij ali funkcij bo naprava morda zahtevala povezavo z omrežjem Wi-Fi ali mobilnim omrežjem.
- Vsebina (vsebina visoke kakovosti), ki zahteva visoko procesorsko moč in porabo pomnilnika, bo vplivala na celovito delovanje naprave. Aplikacije, povezane z vsebino, morda ne bodo pravilno delovale, odvisno od tehničnih podatkov naprave in okolja, v katerem je uporabljena.
- Samsung ni odgovoren za težave z delovanjem, ki so posledica aplikacij, ki so jih ponudili tretji ponudniki in ne Samsung.
- Družba Samsung ni odgovorna za težave z delovanjem ali združljivostjo, ki so posledica urejanja nastavitve registra ali modifikacijo operacijskega sistema. Poskus prilagajanja operacijskega sistema po meri lahko povzroči, da vaša naprava ali aplikacije ne bodo pravilno delovale.
- Programska oprema, zvočni viri, ozadja, slike in ostala vsebina, ki je na voljo v tej napravi, je licencirana za omejeno uporabo. Razširjanje in uporaba tega gradiva za tržne ali druge namene predstavlja kršitev zakona o avtorskih pravicah. Uporabniki so v celoti odgovorni za nezakonito uporabo medijske vsebine.
- Za podatkovne storitve, kot so sporočanje, nalaganje in prenos, samodejna sinhronizacija oz. uporaba lokacijskih storitev, boste morda morali plačati dodatne stroške glede na vaš naročniški paket. Za prenose večjih količin podatkov vam priporočamo uporabo funkcije Wi-Fi.
- Privzete aplikacije, ki so prednaložene v napravi, so predmet posodobitev in morda ne bodo več podprte brez predhodnega obvestila.
- Spreminjanje operacijskega sistema naprave ali nameščanje programske opreme iz neuradnih virov lahko povzroči okvare naprave in poškodbo oz. izgubo podatkov. Ta dejanja so kršitve vašega licenčnega sporazuma Samsung, zaradi katerih bo vaša garancija neveljavna.

- Zaslón je viden tudi pri močni sončni svetlobi s samodejno prilagoditvijo razpona kontrasta glede na okolico. Zaradi narave izdelka lahko prikazovanje fiksne grafike dlje časa povzroči sledi (vtis v zaslon) ali zameglitev.
 - Priporočamo vam, da ne uporabljate fiksne grafike na delu ali celotnem zaslonu dlje časa in izklopite zaslon, ko ne uporabljate naprave.
 - Zaslon lahko nastavite, da se samodejno izklopi, ko ga ne uporabljate. Odprite **Nastavitve**, pritisnite **Zaslon** → **Zakasnitev zaslona** in nato izberite čas čakanja, preden naprava izklopi zaslon.
 - Če želite nastaviti zaslon tako, da samodejno prilagodi svetlost glede na okolico, odprite **Nastavitve**, pritisnite **Zaslon** in nato pritisnite stikalo **Prilagodljiva svetlost**, da ga vklopite.
- Nekaterne naprave bodo morda morale pridobiti odobritev Zvezne komisije za komunikacije (Federal Communications Commission – FCC), odvisno od regije in modela.

Če je naprava odobrena s strani FCC, lahko preverite FCC ID naprave. Za dostop do FCC ID-ja odprite **Nastavitve** in pritisnite **O telefonu** → **Podatki o stanju**. Če vaša naprava nima FCC ID, pomeni, da naprava ni odobrena za prodajo v ZDA ali njihovih območjih in jo lahko prinesete v ZDA samo za lastno osebno uporabo.
- Uporaba ultra širokopasovnih (UWB) oddajnikov je prepovedana na letalih ali ladjah. Ko vklopite način za letenje, bo funkcija UWB izklopljena. (Galaxy S26 Ultra, Galaxy S26+)

- Pasovne širine, ki jih naprava podpira, so odvisne od regije ali operaterja.
- Razpoložljivost omrežja 5G se lahko razlikuje glede na model, državo, ponudnika omrežja in uporabniškega okolja.
- Vaša naprava vsebuje magnetne. Pazite, da ne pride v bližino kreditnih kartic, vsadnih medicinskih pripomočkov in drugih naprav, na katere lahko vplivajo magneti. Če gre za medicinske pripomočke, naj bo oddaljenost do njih več kot 15 cm. Če sumite, da prihaja do motenj v delovanju vašega medicinskega pripomočka, napravo prenehajte uporabljati in se posvetujte z zdravnikom ali proizvajalcem medicinskega pripomočka.

Ikone z navodili

-  **Opozorilo:** okoliščine, ki lahko povzročijo telesno poškodbo uporabnika ali drugih
-  **Pozor:** okoliščine, ki lahko poškodujejo vašo napravo ali drugo opremo
-  **Obvestilo:** opombe, nasveti za uporabo ali dodatne podatke

Opombe za vsebino paketa in dodatno opremo

Za vsebino paketa glejte navodila za hitri začetek.

- Izdelki, ki so priloženi napravi in katerikoli razpoložljivi dodatki, so odvisni od regije oz. operaterja.
- Priloženi predmeti so zasnovani samo za to napravo in morda ne bodo združljivi z drugimi napravami.
- Izgled in tehnični podatki se lahko spremenijo brez predhodnega obvestila.
- Dodatno opremo lahko kupite pri vašem lokalnem prodajalcu izdelkov Samsung. Pred nakupom preverite, ali so združljivi z napravo.
- Uporaba dodatne opreme, ki jo je odobrilo podjetje Samsung, je priporočljiva. Uporaba neodobrene dodatne opreme lahko povzroči težave pri delovanju ali okvare, ki jih garancija morda ne krije.
- Razpoložljivost dodatkov se lahko spremeni in je v celoti odvisna od proizvajalca. Za več informacij o razpoložljivih dodatkih glejte spletno mesto Samsung.
- Z napravo lahko uporabljate slušalke (USB tipa C), ki podpirajo digitalni izhod. Vendar pa naprava morda ne bo združljiva s slušalkami, ki uporabljajo drugo izhodno metodo za zvok ali so bile proizvedene s strani drugega proizvajalca.
- Priloženi kabel USB omogoča polnjenje do 3 A. Napajalnik ni vključen. Za optimalno delovanje polnjenja je uporaba uradnega napajalnika Samsung 60 W in združljivega kabla z vašo napravo, naprodaj ločeno, priporočljiva. (Galaxy S26 Ultra)
- Priloženi kabel USB omogoča polnjenje do 3 A. Napajalnik ni vključen. Za optimalno delovanje polnjenja je uporaba uradnega napajalnika Samsung 45 W in združljivega kabla z vašo napravo, naprodaj ločeno, priporočljiva. (Galaxy S26+)
- Priloženi kabel USB omogoča polnjenje do 3 A. Napajalnik ni vključen. (Galaxy S26)
- To pakiranje zaradi okoljskih razlogov ne vključuje polnilnika. To napravo lahko napajate z večino napajalnih kablov z USB in kablom z vtičnico USB tipa C.

Zadrževanje vode in odpornost na prah

Vaša naprava je odporna na vodo in prah ter izpolnjuje naslednje mednarodne standarde.

- Certifikat vodoodpornosti IP68: v skladu z zahtevami standarda IEC 60529 je bila naprava preizkušena v sladki vodi temperature 15–35 °C, tlaka 86–106 kPa, globine 1,5 m v času 30 minut brez premikanja.

Upoštevajte smernice, da ohranite odpornost naprave pred vodo in prahom.

- Naprave ne izpostavljajte vodi v bazenu ali morski vodi.
- Če je naprava izpostavljena nečisti vodi ali drugim tekočinam, kot so milnica, olje, parfum, krema za sončenje, čistilo za roke, kemični izdelki, kot so kozmetični izdelki, ali tekočine, ki vsebujejo alkohol, napravo očistite s sladko vodo, ki ne teče, obrišite jo z mehko in čisto krpo ter jo pred uporabo temeljito posušite, da ohranite vodoodpornost.
- Naprave ne izpostavljajte vodi z močnim tokom. Nenaden dvig vodnega tlaka lahko preseže zajamčeno raven vodoodpornosti.
- V prostorih, kot sta savna ali parna soba, se lahko vodoodpornost zaradi nenadnih temperaturnih sprememb poslabša.
- Če je naprava izpostavljena zunanjemu udarcu ali je poškodovana, se lahko njena vodoodpornost zmanjša.

Če je naprava izpostavljena vodi ali onesnaževalcem, upoštevajte smernice:

- Napravo obrišite z mehko in čisto krpo, nato pa jo temeljito osušite.
- Če mikrofona ali zvočnika ni povsem suh, zvok med klicem morda ne bo čist.
- Zaslona in druge funkcije morda ne bodo delovale pravilno, če napravo uporabljate pod vodo.
- Ne priključite napajalnika ali nobene druge dodatne opreme, dokler naprava ni povsem suha. Naprava se lahko poškoduje, če dodatno opremo ali napajalnik priključite, ko večnamenski priključek še ni suh.

Odpornost vaše naprave Samsung Galaxy na vodo in prah ni trajna in se lahko sčasoma zaradi običajne obrabe zmanjša.

Primeri pregrevanja naprave in rešitve

Ko se naprava segreje med polnjenjem baterije

Med polnjenjem lahko naprava in napajalnik postaneta vroča. Med brezžičnim polnjenjem ali hitrim polnjenjem je lahko naprava vroča na dotik. To ne vpliva na življenjsko dobo naprave ali delovanje, hkrati pa to spada pod normalno delovanje naprave. Če se baterija prekomerno segreje, se lahko hitrost polnjenja zmanjša ali pa lahko napajalnik preneha s polnjenjem.

V primeru, da se naprava segreje, storite naslednje:

- Odklopite napajalnik z naprave in zaprite vse zagnane aplikacije. Počakajte, da se naprava ohladi in nato ponovno začnite s polnjenjem naprave.
- Če se spodnji del naprave pregreje, je lahko vzrok poškodovan kabel USB. Zamenjajte kabel USB z novim. Uporaba kabla USB, ki ga je odobrilo podjetje Samsung, je priporočljiva.
- Pri uporabi brezžičnega napajalnika ne postavljajte tujkov, kot so kovinski predmeti, magneti in kartice z magnetnim trakom, med napravo in brezžični napajalnik.



Funkciji brezžičnega ali hitrega polnjenja sta na voljo samo pri podprtih modelih.

Ko se naprava segreje med uporabo

Ko uporabljate funkcije ali aplikacije, ki zahtevajo več moči ali jih uporabljate dlje časa, se vaša naprava lahko začasno segreje zaradi povečane porabe baterije. Zaprite vse zagnane aplikacije ali nekaj časa ne uporabljajte naprave.

Spodaj so navedeni primeri okoliščin, v katerih se lahko naprava prekomerno segreje.

- Med prvotno namestitvijo po nakupu ali ob obnovitvi podatkov.
- Med prenosom velikih datotek.

- Med uporabo aplikacij, ki zahtevajo več moči, ali uporabo aplikacij dlje časa.
 - Med igranjem visoko-kakovostnih iger dlje časa.
 - Med snemanjem videa dlje časa.
 - Med pretakanjem videoposnetkov pri uporabi nastavitve za najvišjo svetlost.
 - Med priključitvijo TV sprejemnika.
- Med večopravnostjo (oziroma, ko je več aplikacij zagnanih v ozadju).
 - Med uporabo več oken.
 - Med posodobitvijo ali nameščanjem aplikacij pri snemanju videa.
 - Med prenosom velikih datotek tekom video klica.
 - Med snemanjem videoposnetkov pri uporabo aplikacije z navigacijo.
- Med uporabo večje količine podatkov za sinhronizacijo z oblakom, elektronsko pošto ali drugim računom.
- Med uporabo aplikacije za navigacijo v avtomobilu, ko je naprava izpostavljena neposredni sončni svetlobi.
- Med uporabo mobilne dostopne točke ali funkcije skupne rabe mobilnega interneta.
- Med uporabo naprave v območjih s šibkim signalom ali brez sprejema.
- Med polnjenjem baterije pri poškodovanem kablu USB.
- Ko je večnamenski priključek naprave poškodovan ali izpostavljen tujkom, kot so tekočine, prah, kovinski prašek in ostružki svinčnika.
- Če gostujete.

V primeru, da se naprava segreje, storite naslednje:

- V napravi naj bo nameščena najnovejša programska oprema.
- Konflikti med zagnanimi aplikacijami lahko povzročijo, da se naprava segreje. Znova zaženite napravo.
- Izklopite funkcije Wi-Fi, GPS in Bluetooth, če jih ne uporabljate.
- Zaprite aplikacije, ki povečajo porabo baterije ali so zagnane v ozadju, ko jih ne uporabljate.
- Izbrišite nepotrebne datoteke ali neuporabljene aplikacije.
- Zmanjšajte osvetlitev zaslona.
- Če se naprava segreje ali je ob daljšem dotiku vroča, je ne uporabljajte dlje časa. Če se naprava še vedno pregreva, se obrnite na Samsungov servisni center ali pooblaščen servisni center.

Previdnosti ukrepi za pregrevanje naprave

Če začnete čutiti nelagodje zaradi pregrevanja naprave, jo prenehajte uporabljati.

Ko se naprava segreje, so lahko funkcije in učinkovitost delovanja omejene oziroma se lahko naprava izklopi, da se ohladi. Funkcija je na voljo samo pri podprtih modelih.

- Če se naprava pregreje, bodo svetlost zaslona, hitrost osveževanja zaslona in hitrost delovanja omejeni, da se zniža temperatura naprave. Tudi če se prikaže indikatorska lučka za polnjenje baterije, lahko polnjenje poteka počasi. Ko se polnjenje ustavi zaradi povišanja temperature naprave, bo ikona indikatorja baterije utripala.
- Če naprava doseže določeno temperaturo, se prikaže opozorilo za preprečitev okvare naprave, draženja in poškodbe kože ter puščanja baterije. Delujoče aplikacije se bodo zaprle ter vse funkcije klicanja in druge funkcije bodo omejene, razen klicev v sili, dokler se naprava ne ohladi.
- Če se zaradi nadaljnjega zviševanja temperature naprave prikaže še drugo sporočilo, se bo naprava izklopila. Naprave ne uporabljajte, dokler njena temperatura ni v priporočenem razponu obratovalne temperature. Če se drugo opozorilo prikaže med klicem v sili, klic ne bo prekinjen zaradi prisilnega izklopa naprave.

Priporočeni razpon obratovalne temperature

Priporočeni razpon obratovalne temperature naprave je med 0 °C in 35 °C. Z uporabo naprave zunaj priporočenega temperaturnega razpona lahko poškodujete napravo ali skrajšate življenjsko dobo baterije.

Previdnostni ukrepi za okolje uporabe

Vaša naprava se lahko segreje zaradi okolja v naslednjih okoliščinah. Bodite previdni, da ne skrajšate časa delovanja baterije, poškodujete naprave ali povzročite požara.

- Naprave ne shranjujte pri zelo nizkih ali zelo visokih temperaturah.
- Naprave ne izpostavljajte neposredni sončni svetlobi dlje časa.
- Naprave ne uporabljajte ali shranjujte dlje časa na vročem območju, na primer v avtu sredi poletja.
- Naprave ne puščajte na stvareh, ki se lahko pregrejejo, kot je električna grelna blazina.
- Naprave ne shranjujte v bližini grelnikov, mikrovalovnih pečic, vročih kuhinjskih naprav ali visokotlačnih posod.
- Ne uporabljajte kabla, katerega ovoj je olupljen ali poškodovan, in ne uporabljajte poškodovanega ali okvarjenega napajalnika ali baterije.

Kako najti informacije o porabi energije v stanju pripravljenosti za ta izdelek

- Dostop do www.samsung.com/global/ecodesign_energy.
- Iščite s številko modela izdelka.



Ta funkcija morda ne bo na voljo, odvisno od regije, operaterja ali modela.

Dodatek

Dostopnost

O dostopnosti

Izboljšajte dostopnost s funkcijami, ki olajšajo uporabo naprave uporabnikom z oslabljenim vidom, sluhom ali zmanjšano spretnostjo.

Odprite **Nastavitve** in pritisnite **Dostopnost**. Če želite preveriti priporočene funkcije in funkcije za dostopnost, ki jih uporabljate, pritisnite **Priporočamo vam**. Če želite izklopiti funkcije v uporabi, pritisnite **Izklopi**.

Izboljšave za vid in sluh

Način prikaza

Spremenite način prikaza.

Odprite **Nastavitve**, pritisnite **Dostopnost** → **Izboljšave za vid in sluh** in nato izberite želeni način pod **Način prikaza**.

Uporaba visoko kontrastnih tem

Uporabite jasno temo, v kateri je prikazana svetla barvna vsebina na temnem ozadju.

Odprite **Nastavitve** in pritisnite **Dostopnost** → **Izboljšave za vid in sluh** → **Visoko kontrastna tema**. Nato izberite želeno temo, pritisnite stikalo, da ga vklopite, in nato pritisnite **Prenos** → **Uporabi**.

Uporaba visoko kontrastne pisave

Prilagodite barvo in oris pisave ter povečajte kontrast med besedilom in ozadjem.

Odprite **Nastavitve**, pritisnite **Dostopnost** → **Izboljšave za vid in sluh** in nato pritisnite stikalo **Visoko kontrastne pisave**, da ga vklopite.

Uporaba visoko kontrastne tipkovnice

Spremenite barve tipkovnice Samsung, da povečate kontrast med besedilom in ozadjem.

Odprite **Nastavitve**, pritisnite **Dostopnost** → **Izboljšave za vid in sluh** in nato pritisnite stikalo **Visoko kontr. tipkovnica**, da jo vklopite.

Prikaz oblik tipk

Prikažite oblike tipk z okvirji, zaradi katerih bodo tipke izstopale.

Odprite **Nastavitve**, pritisnite **Dostopnost** → **Izboljšave za vid in sluh** in nato pritisnite stikalo **Označevanje gumbov**, da ga vklopite.

Jasnejši obrisi

Prikažite predmete na slikah in videoposnetkih jasneje z močnimi obrisi.

Odprite **Nastavitve**, pritisnite **Dostopnost** → **Izboljšave za vid in sluh** → **Oris Relumino** in nato pritisnite stikalo, da ga vklopite.

Če želite prilagoditi debelino obrisa, povlecite prilagoditveno vrstico pod **Debelina orisa**.

Negativen prikaz barv

Izboljšajte vidnost zaslona in s tem pomagajte uporabnikom pri prepoznavanju besedila na zaslonu.

Odprite **Nastavitve**, pritisnite **Dostopnost** → **Izboljšave za vid in sluh** in nato pritisnite stikalo **Inverzija barv**, da ga vklopite.

Popravljanje barv

Če imate težave z razločevanjem barv, prilagodite prikaz barv na zaslonu. Naprava spremeni barve v barve, ki jih boste lažje prepoznali.

Odprite **Nastavitve**, pritisnite **Dostopnost** → **Izboljšave za vid in sluh** → **Popravljanje barv** in nato pritisnite stikalo, da ga vklopite. Izberite možnost.

Barvni filter

Prilagodite barve zaslona, če imate težave z branje besedila.

Odprite **Nastavitve**, pritisnite **Dostopnost** → **Izboljšave za vid in sluh** → **Barvni filter** in nato pritisnite stikalo, da ga vklopite. Izberite zeleno barvo.

Če želite prilagoditi raven transparentnosti, povlecite prilagoditveno vrstico pod **Neprosojnost**.

Zmanjšanje učinkov premikov zaslona

Odstranite učinke animacije, če ste preveč občutljivi na animacije ali premike zaslona.

Odprite **Nastavitve**, pritisnite **Dostopnost** → **Izboljšave za vid in sluh** in nato pritisnite stikalo **Zmanjšajte število animacij**, da ga vklopite.

Zmanjšanje učinkov prosojnosti in zameglitve

Zmanjšajte učinke prosojnosti in zameglitve, da bo vsebina na zaslonu bolj vidna.

Odprite **Nastavitve**, pritisnite **Dostopnost** → **Izboljšave za vid in sluh** in nato pritisnite stikalo **Zmanjš. prosojnosti in zamegl.**, da ga vklopite.

Zatemnitev zaslona

Za bolj udobno izkušnjo gledanja zatemnite zaslon pod minimalno nastavitev svetlosti.

Odprite **Nastavitve**, pritisnite **Dostopnost** → **Izboljšave za vid in sluh** in nato pritisnite stikalo **Dodatna zatemnitev**, da ga vklopite.

Zatemnitev utripajočih učinkov

Zmanjšajte intenzivnost utripajočih učinkov v videoposnetkih med njihovim predvajanjem.

Odprite **Nastavitve**, pritisnite **Dostopnost** → **Izboljšave za vid in sluh** in nato pritisnite stikalo **Zatemnitev utripanja**, da ga vklopite.

Povečava zaslona

Povečajte zaslon in nato povečajte določeno območje.

Odprite aplikacijo **Nastavitve**, pritisnite **Dostopnost** → **Izboljšave za vid in sluh** → **Povečava** → **Bližnjica za Povečava** in nato pritisnite stikalo, da ga vklopite. Nato obkljukajte dejanja, ki jih želite uporabljati, da začnete neposredno uporabljati to funkcijo.

- **Pritisnite gumb Dostopnost:** povečajte tako, da pritisnete ikono Povečava ()
- **Pritisnite stranski gumb in gumb za povečanje glasnosti:** povečate tako, da hkrati pritisnete stranski gumb in gumb za zvišanje glasnosti.

- **Pritisnite in 3 sekunde držite gumba za povečanje in zmanjšanje glasnosti:** povečate tako, da hkrati pritisnete gumb za zvišanje glasnosti in gumb za zmanjšanje glasnosti ter ju držite 3 sekunde.
- **Zaslon s 3 pritiski:** povečajte s trikratnim pritiskom zaslona.

Prikaz na zaslonu lahko kadarkoli povečate z uporabo okna povečevalne lupe. Če želite premakniti povečevalno lupo, povlecite rob okvirja za povečavo.

Če želite raziskati zaslon, povlecite dva prsta preko povečanega zaslona.

Za prilagoditev razmerja povečave povlecite z dvema prstoma na povečanem zaslonu ali ju razširite.



- Ko povečate celoten zaslon, tipkovnice in navigacijske vrstice na zaslonu ni mogoče povečati. Če želite povečati tudi tipkovnico in navigacijsko vrstico, odprite **Nastavitve**, pritisnite **Dostopnost** → **Izboljšave za vid in sluh** → **Povečava** in nato pritisnite stikalo **Povečava tipkovnice med tipkanjem**, da ga vklopite.
- Ko je ta funkcija vklopljena, lahko vpliva na delovanje nekaterih aplikacij.

Uporaba povečave

Uporabite kamero kot povečevalno lupo, da povečate predmete.

Odprite **Nastavitve**, pritisnite **Dostopnost** → **Izboljšave za vid in sluh** → **Lupa** → **Bližnjica za Lupa** in nato pritisnite stikalo, da ga vklopite. Nato obkljukajte dejanja, ki jih želite uporabljati, da začnete neposredno uporabljati to funkcijo. Kadar opravite to dejanje, bo kamera delovala kot povečevalna lupa.

Spreminjanje debeline kazalca

Odprite **Nastavitve** in pritisnite **Dostopnost** → **Izboljšave za vid in sluh** → **Debelina kazalca**.

Spreminjanje velikosti in barve kazalca

Povečajte kazalec pri uporabi zunanje miške ali sledilne tablice. Prav tako lahko spremenite barvo kazalca.

Odprite **Nastavitve** in pritisnite **Dostopnost** → **Izboljšave za vid in sluh** → **Velikost in barva kazalca**.

Sprememba pisave

Spremenite vrsto in slog pisave.

Odprite **Nastavitve** in nato pritisnite **Dostopnost** → **Izboljšave za vid in sluh** → **Velikost in slog pisave**.

Sprememba povečave zaslona

Povečajte ali pomanjšajte elemente na zaslonu.

Odprite **Nastavitve** in nato pritisnite **Dostopnost** → **Izboljšave za vid in sluh** → **Povečava zaslona**.

Glasi izgovor vnosa s tipkovn.

Nastavite napravo, da na glas prebere, kar ste vnesli s tipkovnico.

Odprite **Nastavitve**, pritisnite **Dostopnost** → **Izboljšave za vid in sluh** → **Glasi izgovor vnosa s tipkovn.**, pritisnite stikalo, da ga vklopite, nato izberite možnost.

Uporaba zvočnega opisa

Napravo nastavite, da predvaja zvočni opis, kadar predvaja videoposnetek, ki omogoča zvočne opise.

Odprite **Nastavitve**, pritisnite **Dostopnost** → **Izboljšave za vid in sluh** in nato pritisnite stikalo **Zvočni opis**, da ga vklopite.

Dodajanje zvočnih posnetkov v glasovne oznake

Glasovne oznake lahko uporabljate za razlikovanje med predmeti enakih oblik s pritrditvijo oznak na njih. Zvočni posnetek lahko posnamete in dodelite glasovni oznaki, ki podpira NFC. Zvočni posnetek se predvaja, ko postavite vašo napravo v bližino oznake.



Pred uporabo te funkcije vklopite funkcijo NFC.

- 1 Odprite **Nastavitve** in nato pritisnite **Dostopnost** → **Izboljšave za vid in sluh** → **Glasovna oznaka**.
Odpre se snemalnik zvoka.
- 2 Pritisnite ikono Snemanje () , da zaženete snemanje. Govorite v mikrofona.
- 3 Ko končate s snemanjem, pritisnite **Končano** za zaustavitev.
- 4 Zadržite zadnji del naprave preko glasovne oznake.
Informacije v zvočnem posnetku bodo zapisane v glasovno oznako.

TalkBack (glasovne povratne informacije)

Vklop ali izklop funkcije TalkBack

Ko vklopite funkcijo TalkBack, naprava zažene glasovne povratne informacije. Ko pritisnete izbrano funkcijo enkrat, naprava na glas prebere besedilo na zaslonu. Z dvakratnim pritiskom funkcije jo vklopite.

Odprite **Nastavitve**, pritisnite **Dostopnost** → **TalkBack** in nato pritisnite stikalo, da ga vklopite.

Če želite izklopiti funkcijo TalkBack, pritisnite stikalo in dvakrat hitro pritisnite kjer koli na zaslonu. Nato pritisnite **Izklopi** in dvakrat pritisnite kjerkoli na zaslonu.

Za več informacij o uporabi funkcije TalkBack pritisnite **Nastavitve** → **Vadnica za TalkBack**.



Med uporabo funkcije TalkBack nekatere funkcije niso na voljo.

Upravljanje zaslona s kretnjami prstov

Uporabite lahko različne kretnje prstov za nadzor zaslona med uporabo funkcije TalkBack.

Če želite preveriti in prilagoditi razpoložljive kretnje s prsti, odprite **Nastavitve** in pritisnite **Dostopnost** → **TalkBack** → **Nastavitve** → **Poteze**.

Uporaba bralnega menija

Med uporabo funkcije TalkBack podrsajte v levo ali desno s tremi prsti. Prikaže se bralni meni in naprava prebere na glas možnosti. Podrsajte v levo ali desno s tremi prsti za premik po možnostih. Ko slišite zeleno možnost, podrsajte navzgor ali navzdol za uporabo možnosti ali prilagoditev nastavitvev za možnost. Na primer, če slišite **Hitrost govora**, lahko prilagodite hitrost govora z drsenjem navzgor ali navzdol.

Dodajanje in upravljanje slikovnih oznak

Slikam na zaslonu lahko dodelite oznake. Naprava na glas prebere oznake, ko izberete slike. Oznakam dodajte neoznačene slike tako, da povlečete navzgor ali navzdol, nato pa v desno. Nato pritisnite **Dodajanje oznake**, ko se prikažejo meniji TalkBack.

Za urejanje oznak odprite **Nastavitve** in pritisnite **Dostopnost** → **TalkBack** → **Nastavitve** → **Dodatne nastavitve** → **Oznake po meri**.

Konfiguracija nastavitev za TalkBack

Konfigurirajte nastavitve funkcije TalkBack za enostavnejšo uporabo.

Odprite **Nastavitve** in nato pritisnite **Dostopnost** → **TalkBack** → **Nastavitve**.

- **Novosti funkcije TalkBack:** preverite za ključne posodobitve in spremembe funkcije TalkBack.
- **Besedilo v govor:** spremenite nastavitve za funkcije pretvorbe besedila v govor, ki so uporabljene, ko je vklopljena funkcija TalkBack, kot so jeziki, hitrost in druge.
- **Raven podrobnosti:** prilagodite podrobne nastavitve za glasovne povratne informacije.
- **Opisi slik in zaslonov:** konfigurirajte nastavitve samodejnega opisa. Opise lahko slišite, ko se osredotočite na sliko ali ikono ali sliko, ki vsebuje besedilo. Če vklopite funkcijo **Podrobni opisi zaslonov in slik**, lahko poslušate podrobne opise zaslona ali slike. Med uporabo funkcije TalkBack povlecite navzgor ali navzdol, nato v desno. Nato pritisnite možnost **Opis slike** ali **Opis vsebine zaslona**, ko se prikažejo meniji TalkBack.
- **Zvok in vibriranje:** spremenite nastavitve za zvok in vibracije za funkcijo TalkBack.
- **Spreminjanje indikatorja fokusa:** nastavite napravo, da odebeli oris indikatorja fokusa, ki se prikaže, ko pritisnete element. Prav tako lahko spremenite barvo indikatorja.
- **Prikaz govornih sporočil:** nastavite prikaz glasovnih povratnih informacij v besedilu na zaslonu.
- **Poteze:** preverite različne kretnje s prsti za nadzor zaslona med uporabo funkcije TalkBack in prilagodite nastavitve za kretnje.
- **Urejanje menijev:** izberite, katere menije TalkBack in bralne menije želite uporabljati.
- **Bližnjične tipke:** prilagodite bližnjice na priključeni zunanji tipkovnici.
- **Zaslonska tipkovnica:** prilagodite nastavitve zaslonske tipkovnice.
- **Braillova tipkovnica:** vnesite črke na zaslon s pomočjo Braillove tipkovnice s 6 pikami.
- **Zaslon braille:** priključite prikaz Braillove pisave in spremenite nastavitve.
- **Dodatne nastavitve:** konfigurirajte napredne nastavitve za TalkBack.
- **Vadnica za TalkBack:** naučite se uporabljati TalkBack.
- **Pomoč:** obiščite spletno stran za pomoč pri TalkBack.
- **Stik z Googlovo skupino za podporo invalidnim osebam:** obiščite Googlovo spletno stran za pomoč pri dostopnosti.

Vnos besedila z uporabo tipkovnice

Za prikaz tipkovnice pritisnite polje za vnos besedila, ter dvakrat pritisnite kjerkoli na zaslonu.

Ko se s prstom dotaknete tipkovnice, naprava prebere tipke znakov pod vašim prstom. Ko zaslišite želen znak, spustite prst z zaslona za njegovo izbiro. Znak je vnesen in naprava prebere besedilo na glas.

Vnos dodatnih znakov

Dotaknite se tipke na tipkovnici in jo zadržite, da s tem dodate dodatne znake, ki so na voljo za tipko. Nad tipko se prikaže pojavno okno z razpoložljivimi znaki. Za izbiro znaka vlecite prst po pojavnem oknu, dokler ne zaslišite želen znak in nato dvignite prst.

Izboljšave sluha

Sproten prepis

Napravo nastavite tako, da zajema govor z uporabo mikrofona naprave in ga pretvarja v besedilo na zaslonu.

Odprite **Nastavitve**, pritisnite **Dostopnost** → **Izboljšave sluha** → **Sproten prepis** → **Bližnjica za Sproten prepis** in nato pritisnite stikalo, da ga vklopite. Obkljukajte dejanja, ki jih želite uporabljati, da začnete neposredno uporabljati to funkcijo. Nato opravite dejanje, da ustvarite prepis govora.

Samodejni podnapisi

Nastavite napravo tako, da zaznava govor in samodejno ustvarja napise, ko predvajate medijsko vsebino, kot so videoposnetki ali podcasti.

Odprite **Nastavitve**, pritisnite **Dostopnost** → **Izboljšave sluha** → **Samodejni podnapisi** in nato pritisnite stikalo **Uporabi samodejne podnapise**, da ga vklopite.

Nastavitev napisov

Odprite **Nastavitve**, pritisnite **Dostopnost** → **Izboljšave sluha** → **Nastavitev podnapisov** in nato pritisnite stikalo **Prikaži podnapise**, da ga vklopite.

Izberite možnost za konfiguracijo nastavitev napisov.

Nastavitev obvestila z lučko

Nastavite napravo, da zasveti bliskavica ali zaslon ob vklopu budilke ali ko prejmete obvestila, kot so dohodni klici ali nova sporočila.

Odprite **Nastavitve**, pritisnite **Dostopnost** → **Izboljšave sluha** → **Utripajoče obvestilo** in nato pritisnite stikala ob možnostih, ki jih želite vključiti.

Podpora za slušni aparat

Napravo nastavite tako, da izboljša kakovost zvoka za boljšo uporabo skupaj s slušnimi aparati.

Odprite **Nastavitve**, pritisnite **Dostopnost** → **Izboljšave sluha** → **Podpora za slušni aparat** in nato pritisnite stikalo **Združljivost s slušnim aparatom**, da ga vklopite.

Obvestila o zvokih

Napravo nastavite tako, da bo zaznavala zvoke, kot je piskanje detektorja dima ali jok dojenčkov. Naprava bo zavibrirala, ko zazna zvok in opozorilo bo shranjeno kot dnevnik.



Ko je ta funkcija vklopljena, glasovno zaznavanje ne bo delovalo.

Odprite **Nastavitve** in pritisnite **Dostopnost** → **Izboljšave sluha** → **Obvestila o zvokih** → **Odpri Obvestila o zvokih**. Za vklop zvočnih obvestil sledite navodilom na zaslonu. Ko bo zvok zaznan, se bo prikazal logaritem.

Ojačanje zvoka iz okolice

Napravo nastavite tako, da poveča zvok okrog vas, da boste bolje slišali ob uporabi slušalk.

- 1 Odprite **Nastavitve**, pritisnite **Dostopnost** → **Izboljšave sluha** → **Ojačanje zvoka iz okolice** → **Bližnjica za Ojačanje zvoka iz okolice** in nato pritisnite stikalo, da ga vklopite.
- 2 Obkljukajte dejanja, ki jih želite uporabljati, da začnete neposredno uporabljati to funkcijo.
- 3 Slušalke priključite na napravo in jih nosite.
- 4 Opravite dejanje.

Adapt sound

Optimizirajte nastavitve zvoka, da boste našli najboljšo kakovost zvoka in ga uporabili za klice ali predvajanje predstavnosti.

Odprite **Nastavitve**, pritisnite **Dostopnost** → **Izboljšave sluha** → **Adapt sound**, pritisnite stikalo, da ga vklopite, in nato optimizirajte nastavitve zvoka.

Izklop vseh zvokov

Nastavite napravo, da utiša vse zvoke naprave, kot so zvoki medijev, vključno z glasom klicatelja med klicem.

Odprite **Nastavitve**, pritisnite **Dostopnost** → **Izboljšave sluha** → **Izklop vseh zvokov** in nato pritisnite stikalo, da ga vklopite.

Mono zvok

Mono vhod združi stereo zvok v en signal, ki se predvaja prek vseh zvočnikov naglavnih slušalk. Uporabite to funkcijo, če imate okvaro sluha oz. če je uporaba ene slušalke priročnejša.

Odprite **Nastavitve**, pritisnite **Dostopnost** → **Izboljšave sluha** in nato pritisnite stikalo **Mono zvok**, da ga vklopite.

Prilagoditev ravnovesja zvoka

Nastavite napravo za prilagoditev ravnovesja zvoka.

- 1 Odprite **Nastavitve** in pritisnite **Dostopnost** → **Izboljšave sluha**.
- 2 Povlecite vrstice za prilagoditev pod **Ravnov. zvoka levo/desno** v levo ali desno in prilagodite ravnovesje zvoka.

Interakcija in spretnost

Univerzalno stikalo

Zaslon lahko upravljate, če priključite zunanje stikalo ali uporabite kretne glave in obrazne poteze.

- 1 Odprite **Nastavitve** in pritisnite **Dostopnost** → **Interakcija in spretnost** → **Univerzalno stikalo**.
- 2 Preberite navodila na zaslonu in pritisnite **Končano**.
- 3 Pritisnite stikalo, da ga vklopite.
- 4 Če univerzalna stikala niso registrirana v napravi, pritisnite **Dodajte stikalo** in nastavite stikala za upravljanje naprave.



Za vklop funkcije univerzalnega stikala morate v napravi registrirati vsaj eno napravo.

Da nastavite stikala za upravljanje naprave, pritisnite stikalo v meniju **Stikala**.

Če želite izklopiti to funkcijo, hkrati pritisnite stranski gumb in gumb za zvišanje glasnosti.

Pomožni meni

Prikaz ikone pomožne bližnjice

Nastavite napravo, da prikaže ikono pomožne bližnjice za dostop do aplikacij, funkcij in nastavitvev. Napravo lahko upravljate s pritiskom pomožnih menijev v ikoni.

- 1 Odprite **Nastavitve** in pritisnite **Dostopnost** → **Interakcija in spretnost** → **Pomožni meni**.
- 2 Pritisnite stikalo, da ga vklopite.
Na spodnji desni strani zaslona se prikaže ikona pomožne bližnjice.
Za prilagoditev ravni prosojnosti ikone bližnjice pomočnika povlecite vrstico za prilagoditev pod **Prosojnost**.

Dostop do pomožnih menijev

Ikona pomožne bližnjice se prikaže kot plavajoča ikona in omogoča dostop do pomožnih menijev s katerega koli zaslona.

Ko pritisnete ikono pomožne bližnjice, se ikona rahlo razširi in na ikoni se prikaže pomožni meni. Pritisnite puščico za levo ali desno ali podrsajte po zaslonu levo ali desno za izbiro drugih menijev.

Uporaba izboljšanih podpornih menijev

Nastavite napravo, da prikazuje izboljšane podporne menije za izbrane aplikacije.

Odprite **Nastavitve**, pritisnite **Dostopnost** → **Interakcija in spretnost** → **Pomožni meni** → **Izberite aplikacije za prikaz priročnih menijev** in nato pritisnite stikala ob aplikacijah, ki jih želite vklopiti.

Voice Access

Uporabite to funkcijo za upravljanje naprave z uporabo glasu.

Odprite **Nastavitve**, pritisnite **Dostopnost** → **Interakcija in spretnost** → **Voice Access** in nato pritisnite stikalo, da ga vklopite.

Sprejem ali končanje klicev

Sprememba metode sprejema ali končanja klicev.

Odprite **Nastavitve**, pritisnite **Dostopnost** → **Interakcija in spretnost** → **Sprejemanje in prekinjanje klicev** in nato spremenite nastavitve.

Interaktivno upravljanje

Vklopite način za nadzor interakcije, da omejite reagiranje naprave na vnose med uporabo aplikacij.

- 1 Odprite **Nastavitve** in pritisnite **Dostopnost** → **Interakcija in spretnost** → **Interaktivno upravljanje**.
- 2 Pritisnite stikalo **Bližnjica za Interaktivno upravljanje**, da ga vklopite.
- 3 Med uporabo aplikacije hkrati pritisnite stranski gumb in gumb za zvišanje glasnosti.
- 4 Prilagodite velikost okvirja ali narišite črto okoli območja, ki ga želite omejiti.
- 5 Pritisnite **Končano**.

Naprava prikaže omejeno območje. Omejeno območje se ne bo odzvalo, ko se ga dotaknete, tipke naprave pa bodo blokirane. Vendar pa lahko v načinu za nadzor interakcije vklopite funkcije za stranski gumb, gumb za glasnost in tipkovnico.

Če želite izklopiti način za nadzor interakcije, hkrati pritisnite stranski gumb in gumb za zvišanje glasnosti.

Da naprava zaklene zaslon po izklopu načina interaktivnega upravljanja, odprite **Nastavitve**, pritisnite **Dostopnost** → **Interakcija in spretnost** → **Interaktivno upravljanje** in nato pritisnite stikalo **Zaklenjen z. pri deaktiviranju**, da ga vklopite.

Čas za izvajanje dejanj

Nastavite trajanje prikaza pojavnih oken, ki vas pozivajo k ukrepanju, kot so obvestila ali krmilnik glasnosti.

Odprite **Nastavitve**, pritisnite **Dostopnost** → **Interakcija in spretnost** → **Čas za izvajanje dejanj** in nato izberite možnost.

Zakasnitev za pritisk in pridržanje

Nastavite čas prepoznavanja ob pritisku in zadržanju zaslona.

Odprite **Nastavitve**, pritisnite **Dostopnost** → **Interakcija in spretnost** → **Zakasnitev za pritisk in pridržanje** → **Nast. zakasn. za dotik in pridrž.**, nato izberite možnost.

Trajanje pritiska

Nastavite trajanje dotika zaslona, da ga naprava prepozna kot pritisk.

Odprite **Nastavitve**, pritisnite **Dostopnost** → **Interakcija in spretnost** → **Trajanje pritiska** → **Nastavi trajanje pritiska**, in nato nastavite čas.

Prezrtje ponovljenih dotikov

Nastavite napravo, da prepozna samo prvi pritisk v nastavljenem času, ko večkrat pritisnete zaslon.

Odprite **Nastavitve**, pritisnite **Dostopnost** → **Interakcija in spretnost** → **Prezrtje ponovljenih dotikov** → **Nastavi čas za prezrtje ponovljenih dotikov**, in nato nastavite čas.

Dejanje ob mirovanju

Nastavite napravo, da samodejno izbere element, ko nanj pomaknete kazalec miške.

Odprite **Nastavitve**, pritisnite **Dostopnost** → **Interakcija in spretnost** → **Dejanje ob mirovanju** in nato pritisnite stikalo, da ga vklopite.

Nastavitve lahko prilagodite z izbiro možnosti.

Kotna dejanja

Dodelite dejanja, ki jih sprožite ob premiku kazalca v kot na zaslonu.

Odprite **Nastavitve**, pritisnite **Dostopnost** → **Interakcija in spretnost** → **Kotna dejanja** in nato pritisnite stikalo, da ga vklopite. Nato izberite možnost v **Kotna dejanja** in izberite dejanje.

Lepljive tipke

Nastavite modifikatorsko tipko zunanje tipkovnice, na primer tipka Shift, Ctrl ali Alt, tako, da je vedno pritisnjena. Tako lahko bližnjice na tipkovnici uporabite brez pritiska dveh tipk hkrati.

Odprite **Nastavitve**, pritisnite **Dostopnost** → **Interakcija in spretnost** in nato pritisnite stikalo **Lepljive tipke**, da ga vklopite.

Počasne tipke

Nastavite čas prepoznave pritiska tipke na zunanji tipkovnici.

Odprite **Nastavitve**, pritisnite **Dostopnost** → **Interakcija in spretnost** → **Počasne tipke**, pritisnite stikalo, da ga vklopite, nato nastavite čas.

Odskočne tipke

Nastavite napravo, da prepozna samo prvi pritisk tipke v nastavljenem času, ko večkrat pritisnete isto tipko.

Odprite **Nastavitve**, pritisnite **Dostopnost** → **Interakcija in spretnost** → **Odskočne tipke**, pritisnite stikalo, da ga vklopite, nato nastavite čas.

Miškini gumbi

Uporabite povezano tipkovnico, da deluje kot miška.

Odprite **Nastavitve**, pritisnite **Dostopnost** → **Interakcija in spretnost** in nato pritisnite stikalo **Miškini gumbi**, da ga vklopite.

Bližnjice za dostopnost

Nastavite za odpiranje funkcij dostopnosti.

Odprite **Nastavitve** in pritisnite **Dostopnost** → **Bližnjice za dostopnost**. Pritisnite **Gumb Dostopnost** → **Izbira dejanj** ali pa izberite **Gumbi na hitrem zaslonu**, **Str. gumb in gumb za poveč. glasn.** ali **Gumba za pov. in zmanjš. glasn.** in nato potrdite polja ob funkcijah dostopnosti, ki jih želite uporabiti.

Nameščene aplikacije

Preverite storitve dostopa, nameščene na vaši napravi.

Odprite **Nastavitve** in pritisnite **Dostopnost** → **Nameščene aplikacije**.

Odpravljanje težav

Preden se obrnete na servisni center Samsung ali na pooblaščen servisni center, preizkusite naslednje rešitve. Vse okoliščine morda niso namenjene za vašo napravo.

Za odpravljanje težav, do katerih pride pri uporabi naprave, lahko uporabite tudi aplikacijo Samsung Members.

Ko vklopite napravo ali med uporabo naprave, se prikaže sporočilo, da morate vnesti eno od teh kod:

- Geslo: ko je vklopljena funkcija za zaklepanje naprave, morate vnesti geslo, ki ste ga nastavili za napravo.
- PIN: pri prvi uporabi naprave ali če je vklopljena zahteva za vnos kode PIN, morate vnesti kodo PIN, ki ste jo prejeli skupaj s kartico nano-SIM. To funkcijo lahko izklopite z uporabo menija za zaklep kartice SIM.
- PUK: kartica nano-SIM je blokirana; to se običajno zgodi, če večkrat vnesete napačno kodo PIN. Vnesite kodo PUK, ki jo dobite pri operaterju.
- PIN2: ko dostopate do menija, za katerega potrebujete kodo PIN2, vnesite kodo PIN2, ki ste jo dobili skupaj s kartico nano-SIM. Za več informacij se obrnite na svojega operaterja.

Vaša naprava prikazuje sporočilo napake omrežja ali storitve

- Kadar se nahajate na območjih s slabim signalom ali sprejemom, lahko izgubite signal. Premaknite se na drugo mesto in poskusite znova. Med premikanjem se lahko nenehno pojavljajo sporočila o napaki.
- Do nekaterih funkcij ne morete dostopati brez naročnine. Za več informacij se obrnite na svojega operaterja.

Vaša naprava se ne vklopi

Če je baterija povsem prazna, se vaša naprava ne bo vklopila. Pred vklopom naprave v celoti napolnite baterijo.

Prepoznavanje dotika deluje počasi ali nepravilno

- Prepoznavanje dotika morda ne bo delovalo pravilno v naslednjih primerih:
 - Če na zaslon pritrdite zaščito zaslona ali neobvezne dodatke.
 - Če nosite rokavice, če vaše roke niso čiste, ko se dotikate zaslona, ali če zaslon pritisnete z ostrim predmetom ali konicami prstov.
 - V vlažnih pogojih ali ob izpostavljenosti vode.
- Znova zaženite napravo, da odpravite morebitnečasne težave s programsko opremo.
- Preverite, ali je programska oprema v napravi posodobljena na najnovejšo različico.
- Če je zaslon opraskan ali poškodovan, obiščite Samsungov servisni center ali pooblaščeniservisni center.

Vaša naprava zamrzne ali zazna resno težavo

Preizkusite naslednje rešitve. Če težava ni odpravljena, se obrnite na Samsungov servisni center ali pooblaščeniservisni center.

Ponovni zagon naprave

Če naprava zamrzne ali prekine, boste morda morali zapreti aplikacije ali izklopiti in ponovno vklopiti napravo.

Prisilni vnovični zagon

Če je vaša naprava zamrznila in se ne odziva, hkrati pritisnite stranski gumb in gumb za zmanjšanje glasnosti ter ju zadržite več kot 7 sekund, da znova zaženete napravo.

Ponastavitev naprave

Če s temi metodami niste odpravili težave, opravite ponastavitev tovarniških podatkov.

Odprite **Nastavitve** in pritisnite **Splošno upravljanje** → **Ponastavitev** → **Tovarniška ponastavitev podatkov** → **Ponastavi** → **Izbriši vse**. Pred tovarniško ponastavitvijo podatkov izdelajte varnostne kopije vseh pomembnih podatkov, shranjenih v napravi.

Klici se ne povežejo

- Preverite, ali ste prijavljeni v omrežje mobilnega operaterja.
- Preverite, ali je za zeleno številko morda nastavljena omejitev klicev.
- Preverite, ali je za dohodno številko morda nastavljena omejitev klicev.

Sogovornik vas ne sliši

- Prepričajte se, da ne prekrivate vgrajenega mikrofona.
- Zagotovite, da je mikrofonski v bližini ust.
- Če uporabljate slušalke, se prepričajte, da so pravilno priključene.

Med klicem slišite odmev

Prilagodite glasnost s pritiskom gumba za glasnost ali pa se premaknite na drugo mesto.

Pogostokrat se prekine povezava z mobilnim omrežjem ali internetom oz. kakovost zvoka je slaba

- Preverite, ali morda blokirate notranjo anteno naprave.
- Kadar se nahajate na območjih s slabim signalom ali sprejemom, lahko izgubite signal. Morda imate težave z vzpostavljanjem povezave zaradi težav z bazno postajo operaterja. Premaknite se na drugo mesto in poskusite znova.
- Z uporabo naprave med premikanjem so lahko storitve brezžičnega omrežja onemogočene zaradi težav z omrežjem operaterja.

Baterija se ne napolni pravilno (za napajalnike odobrene s strani podjetja Samsung)

- Zagotovite, da je napajalnik pravilno priključen.
- Obiščite servisni center Samsung ali pooblaščen servisni center, kjer vam bodo zamenjali baterijo. S seboj prinesite napajalnik in kabel USB, ki ju uporabljate za boljšo servisno podporo. Če brezžično polnjenje ne deluje, prinesite tudi brezžični napajalnik.

Baterija se sprazni hitreje kot ob nakupu

- Ko napravo ali baterijo izpostavite zelo nizkim ali visokim temperaturam, se uporabni električni naboj zniža.
- Poraba baterije se poveča pri uporabi določenih funkcij ali aplikacij, kot so GPS, igre ali internet.
- Baterija se tudi ob neuporabi naprave sčasoma sprazni.

Ko odprete kamero, se prikažejo sporočila o napakah

Če želite uporabiti aplikacijo Kamera, mora biti v shrambi dovolj razpoložljivega prostora, poleg tega pa mora biti dovolj polna tudi baterija. Če se prikažejo sporočila o napakah, ko odprete kamero, naredite naslednje:

- Napolnite baterijo.
- Prenesite nekaj datotek v računalnik ali pa jih izbrišite, da sprostite prostor v shrambi.
- Znova zaženite napravo.

Če imate še vedno težave z aplikacijo za kamero, se obrnite na Samsungov servisni center ali pooblaščen servisni center.

Kakovost fotografije je slabša od predogleda

- Kakovost vaših fotografij je lahko odvisna od okolice in tehnik fotografiranja, ki jih uporabite.
- Če fotografije posnamete v temnih prostorih, ponoči ali znotraj, se lahko na sliki pojavi šum oz. slike ne bodo izostrene.

Ko odprete večpredstavnostne datoteke, se prikažejo sporočila o napakah

Če se prikažejo sporočila o napakah oz. večpredstavnostnih datotek ni moč predvajati, ko jih odprete na vaši napravi, naredite naslednje:

- Prenesite nekaj datotek v računalnik ali pa jih izbrišite, da sprostite prostor v shrambi.
- Preverite, ali je glasbena datoteka morda zaščitena s sistemom DRM (Digital Rights Management). Če je datoteka zaščitena z DRM, preverite, ali imate ustrezno licenco ali ključ za predvajanje datoteke.

- Zagotovite, da naprava podpira oblike datotek. Če oblika datoteke ni podprta, kot sta DivX ali AC3, namestite aplikacijo, ki jo podpira. Za preverjanje oblik zapisa datotek, ki jih podpira vaša naprava, obiščite spletno mesto družbe Samsung.
- Vaša naprava podpira fotografije in videoposnetke, ki ste jih posneli z napravo. Fotografije in videoposnetki, ki ste jih posneli z drugimi napravami morda ne bodo delovali pravilno.
- Vaša naprava podpira večpredstavnostne datoteke, ki jih je odobril vaš operater ali ponudniki dodatnih storitev. Nekatera vsebina, ki je dosegljiva na internetu, kot so melodije za zvonjenje, videoposnetki ali ozadja, morda ne bo pravilno delovala.

Bluetooth ne deluje dobro

Če ne najdete druge naprave Bluetooth ali imate težave s povezavo ali zmogljivostjo, preizkusite naslednje:

- Poskrbite, da je naprava, s katero se želite povezati, pripravljena na iskanje ali povezavo.
- Preverite, ali sta vaš telefon in druga naprava Bluetooth v največjem medsebojnem dosegu funkcije Bluetooth (10 m).
- V telefonu odprite **Nastavitve**, pritisnite **Povezave** in nato pritisnite stikalo **Bluetooth**, da ga znova vklopite.
- V vašem telefonu odprite **Nastavitve**, pritisnite **Splošno upravljanje** → **Ponastavitev** → **Ponastavitev nastavitve Wi-Fi-ja in Bluetootha** → **Ponastavi nastavitve**, da ponastavite omrežne nastavitve. Ob ponastavitvi lahko izgubite registrirane informacije.

Če s temi koraki niste odpravili težave, se obrnite na Samsungov servisni center ali pooblaščen servisni center.

Povezava med napravo in računalnikom se ne vzpostavi

- Preverite, ali je kabel USB, ki ga uporabljate, združljiv z vašo napravo.
- Preverite, ali so v računalniku nameščeni ustrezni gonilniki in ali so posodobljeni.

Vaša naprava ne najde vaše trenutne lokacije

Signali GPS so lahko ovirani na nekaterih krajih, kot na primer znotraj. Nastavite napravo, da v teh primerih uporabi Wi-Fi ali mobilno omrežje za iskanje vaše trenutne lokacije.

Podatki, shranjeni v napravi, so izgubljeni

Vedno ustvarite varnostno kopijo vseh pomembnih podatkov, ki so shranjeni v napravi. V nasprotnem primeru ne boste mogli obnoviti podatkov v primeru poškodbe ali izgube. Samsung ni odgovoren za izgubo podatkov, ki so shranjeni v napravi.

Na zunanji strani ohišja naprave se pojavi majhna odprtina

- Ta odprtina je potrebna proizvodna značilnost, hkrati pa se lahko pojavi manjše prestavljanje oz. vibriranje delov.
- Čez čas lahko trenje med deli povzroči, da se ta odprtina malenkost razširi.

V shrambi naprave ni dovolj prostora

Nepotrebne podatke, kot je predpomnilnik, izbrišite z uporabo funkcije za nego naprave ali ročno izbrišite aplikacije ali datoteke, ki jih ne uporabljate, ter s tem povečajte prostor v shrambi.

Gumb Domov se ne prikaže

Navigacijska vrstica, ki vsebuje gumb Domov, lahko izgine med uporabo določenih aplikacij ali funkcij. Za dostop do navigacijske vrstice povlecite navzgor z dna zaslona.

Pri tresenju naprave se lahko sliši ropotanje.

Za naprave, pri katerih ima kamera funkcijo Optična stabilizacija slike (OIS) ali funkcijo Samodejno ostrenje (AF), se lahko ta zvok pojavi, ko pridejo v stik povezane notranje komponente. To je običajni pojav zaradi lastnosti naprave.

Odstranjevanje baterije

- Če želite odstraniti baterijo, se obrnite na pooblaščen servisni center. Da pridobite navodila za odstranitev baterije, obiščite www.samsung.com/global/ecodesign_energy.
- Zaradi lastne varnosti **ne smete baterije poskušati odstraniti lastnoročno**. Če se baterije ne odstrani na pravilen način, lahko pride do poškodb baterije in naprave ali osebnih poškodb, in posledično naprava ni več varna.
- Družba Samsung ne prevzema odgovornosti za kakršne koli poškodbe ali izgubo (bodisi po pogodbi ali nepogodbeno, vključno z malomarnostjo), do katerih lahko pride zaradi nenatančnega upoštevanja teh opozoril in navodil, z izjemo smrti ali osebnih poškodb, do katerih pride zaradi malomarnosti družbe Samsung.

Avtorske pravice

Avtorske pravice © 2026 Samsung Electronics Co., Ltd.

Ta vodnik je zaščiten z mednarodnimi zakoni o avtorskih pravicah.

Noben del tega vodnika se ne sme reproducirati, distribuirati, prevesti ali prenašati v kakršnikoli obliki ali na kakršenkoli način, v elektronski ali mehanski obliki, vključno s fotokopiranjem, snemanjem ali shranjevanjem v kakršnemkoli sistemu za shranjevanje in pridobivanje podatkov.

Blagovne znamke

- Samsung in logotip Samsung sta registrirani blagovni znamki podjetja Samsung Electronics Co., Ltd.
- Bluetooth® je registrirana blagovna znamka družbe Bluetooth SIG, Inc. po svetu.
- Wi-Fi®, Wi-Fi Direct™, Wi-Fi CERTIFIED™ in logotip Wi-Fi so blagovne znamke združenja Wi-Fi Alliance.
- Izdelano po licenci podjetja Dolby Laboratories. Dolby, Dolby Atmos in simbol dvojnega D sta blagovni znamki podjetja Dolby Laboratories.
- Vse blagovne znamke in avtorske pravice so last njihovih lastnikov.