

SAMSUNG

ANVÄNDARHANDBOK

SM-S942B/DS
SM-S947B/DS
SM-S948B/DS

Swedish. 02/2026. Rev.1.0

www.samsung.com

Innehållsförteckning

Komma igång

- 5 Enhetens layout och funktioner
- 13 Ladda batteriet
- 18 Nano-SIM-kort och eSIM
- 21 Slå på och av enheten
- 22 Första konfigurationen
- 22 Använda nätverk
- 22 Samsung account
- 23 Överföra data från din gamla enhet (Smart Switch)
- 24 Förstå skärmen
- 31 Aviseringspanel
- 32 Snabbinställningspanel
- 34 Skärmbild och skärminspelning
- 36 Ange text
- 38 Extrahera text

Appar och funktioner

- 39 Installera eller avinstallera appar
- 40 Galaxy AI
- 50 S Pen (Galaxy S26 Ultra)
- 57 Telefon
- 61 Kontakter
- 64 Kamera
- 79 Galleri
- 84 Bixby
- 85 Flera fönster (Använda flera appar samtidigt)

- 86 Samsung Internet
- 87 Samsung Wallet
- 89 Samsung Health
- 89 Samsung Notes
- 93 Samsung Members
- 93 Samsung Kids
- 94 Samsung Global Goals
- 94 Samsung TV Plus
- 94 Samsung Find
- 95 Samsung Shop
- 95 Samsung nyheter
- 96 Galaxy Store
- 97 Galaxy Wearable
- 97 PENUP (Galaxy S26 Ultra)
- 98 Kalender
- 98 Reminder
- 99 Röstinspelning
- 100 Mina filer (Kontrollera och hantera filerna)
- 100 Klocka
- 100 Kalkylator
- 101 Väder
- 102 Gaming Hub
- 103 Game Booster (Konfigurera din spelmiljö)
- 105 SmartThings
- 106 Dela innehåll
- 107 Music Share

- 108 Smart View (Spegla på en tv-skärm)
- 109 Samsung DeX
- 111 Google-appar

Inställningar

- 112 Inledning
- 112 Logga in på din Galaxy
- 112 Anslutningar
 - 114 Wi-Fi
 - 115 Bluetooth
 - 117 NFC och kontaktlösa betalningar
 - 118 Datasparare
 - 118 Tillåtna nätverk för appar
 - 118 Mobil hotspot
 - 119 Fler anslutningsinställningar
- 121 Anslutna enheter
- 122 Galaxy AI
- 122 Lägen och rutiner
 - 122 Använda lägen
 - 123 Använda rutiner
- 124 Ljud och vibration
 - 125 Ljudkvalitet och effekter
 - 125 Separat appljud
- 126 Aviseringar
- 126 Skärm
 - 128 Rörelseutjämning
 - 128 Ändra skärmläge eller justera skärmens färg
- 129 Batteri
- 130 Bakgrund och stil
- 131 Teman

- 131 Hemskärm
- 132 Låsskärmen och AOD
 - 133 Håll olåst
 - 133 Always On Display (Visar information när skärmen är avstängd)
- 134 Säkerhet och sekretess
 - 135 Ansiktsigenkänning
 - 137 Igenkänning av fingeravtryck
 - 139 Säker Wi-Fi
 - 140 Hemlig mapp
 - 143 Samsung Pass
- 144 Plats
- 145 Säkerhet och nödlarm
- 146 Konton och säkerhetskop.
 - 146 Samsung Cloud
- 147 Google-tjänster
- 148 Avancerade funktioner
 - 149 Rörelser och gester
 - 150 Videoeffekter
 - 150 Galaxy Avatar
 - 151 Dubbelmeddelande
- 152 Digitalt välbefinnande och föräldrakontroller
- 152 Enhetsvård
- 153 Appar
- 154 Allmän hantering
- 155 Tillgänglighet
- 155 Programvaruuppdatering
- 156 Om telefonen

Att tänka på vid användning

- 157 Försiktighetsåtgärder för att använda enheten
- 160 Kommentarer om förpackningens innehåll och tillbehör
- 161 Bevara vatten- och dammskydd
- 162 Situationer då enheten överhettas samt lösningar
- 165 Hitta informationen om strömförbrukning i standbyläge för den här produkten

Bilaga

- 166 Tillgänglighet
- 181 Felsökning
- 187 Ta bort batteriet

Komma igång

Enhetens layout och funktioner

► Galaxy S26 Ultra:

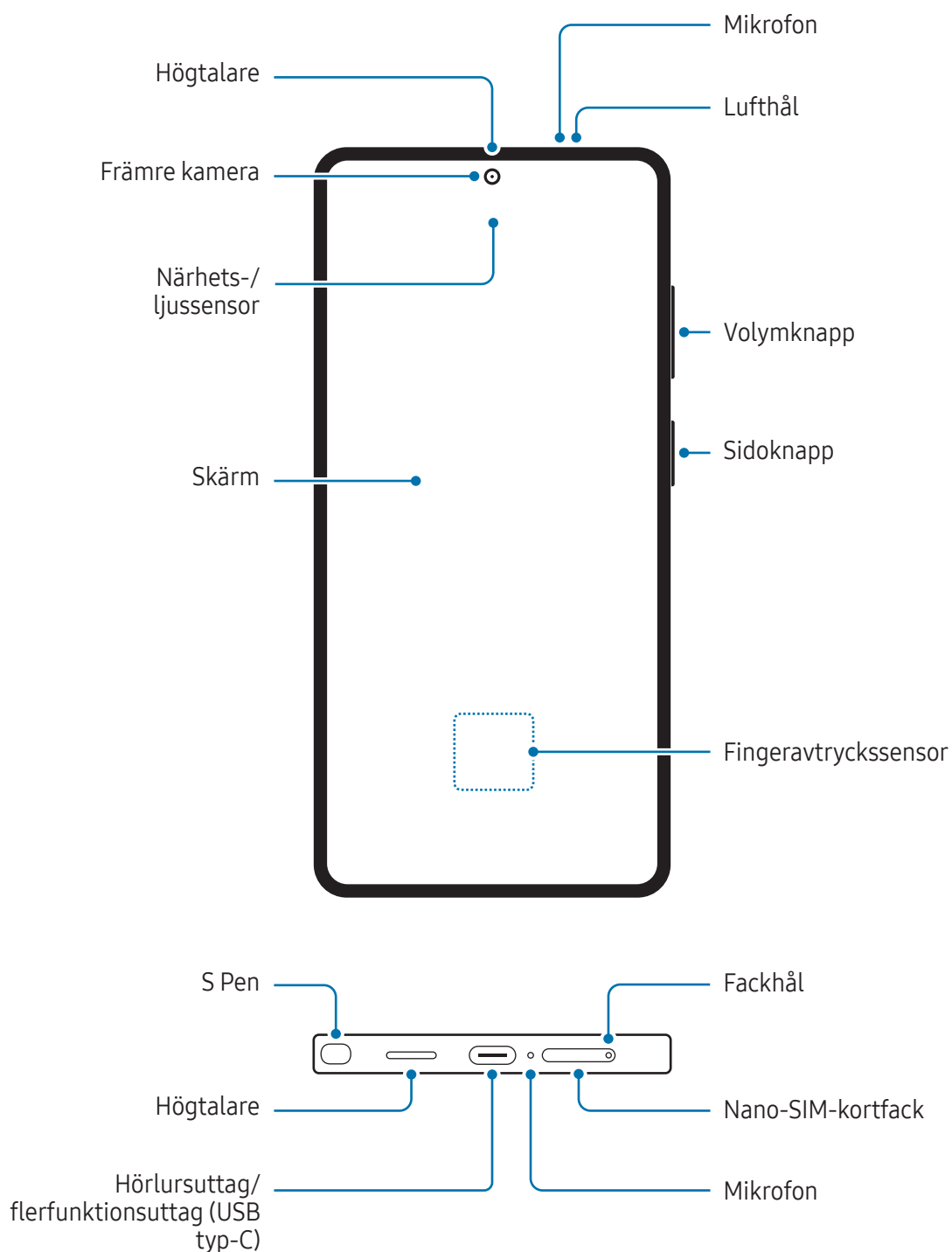

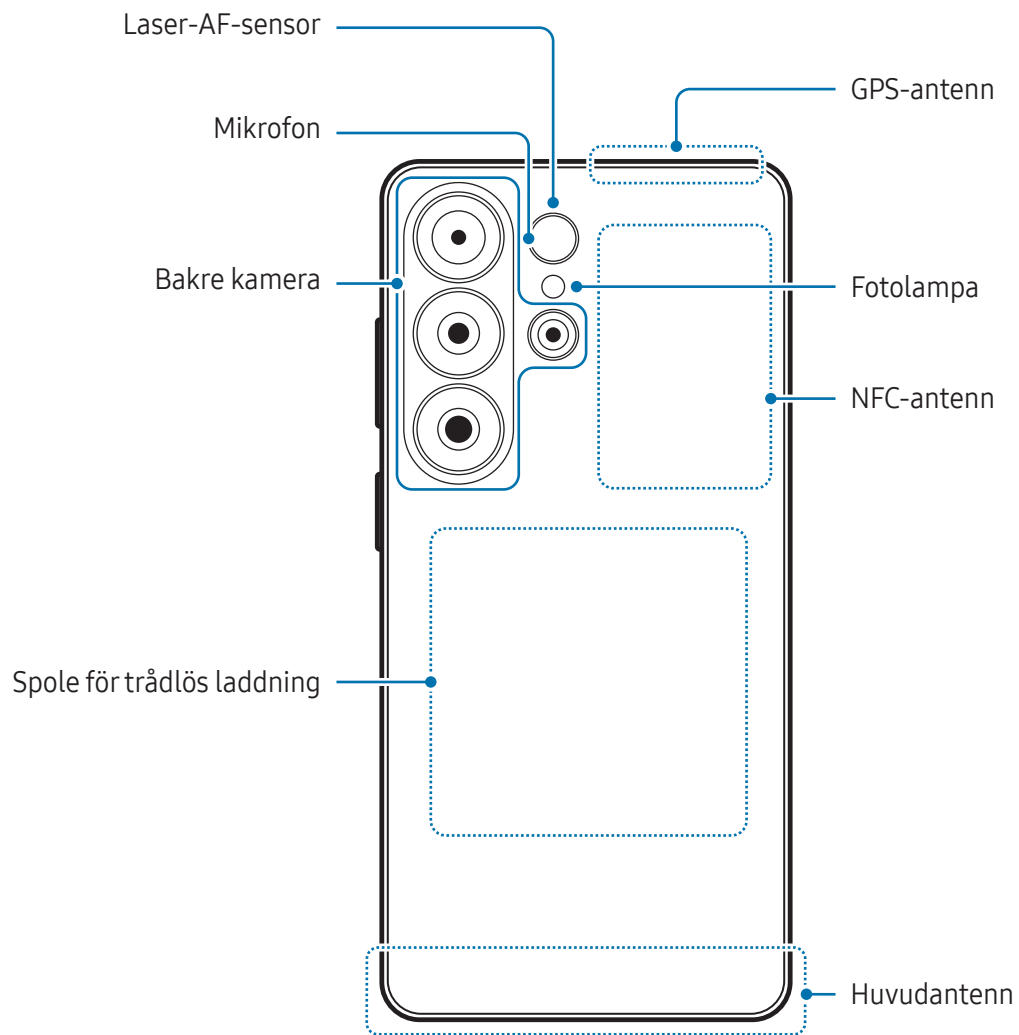

► Galaxy S26+:

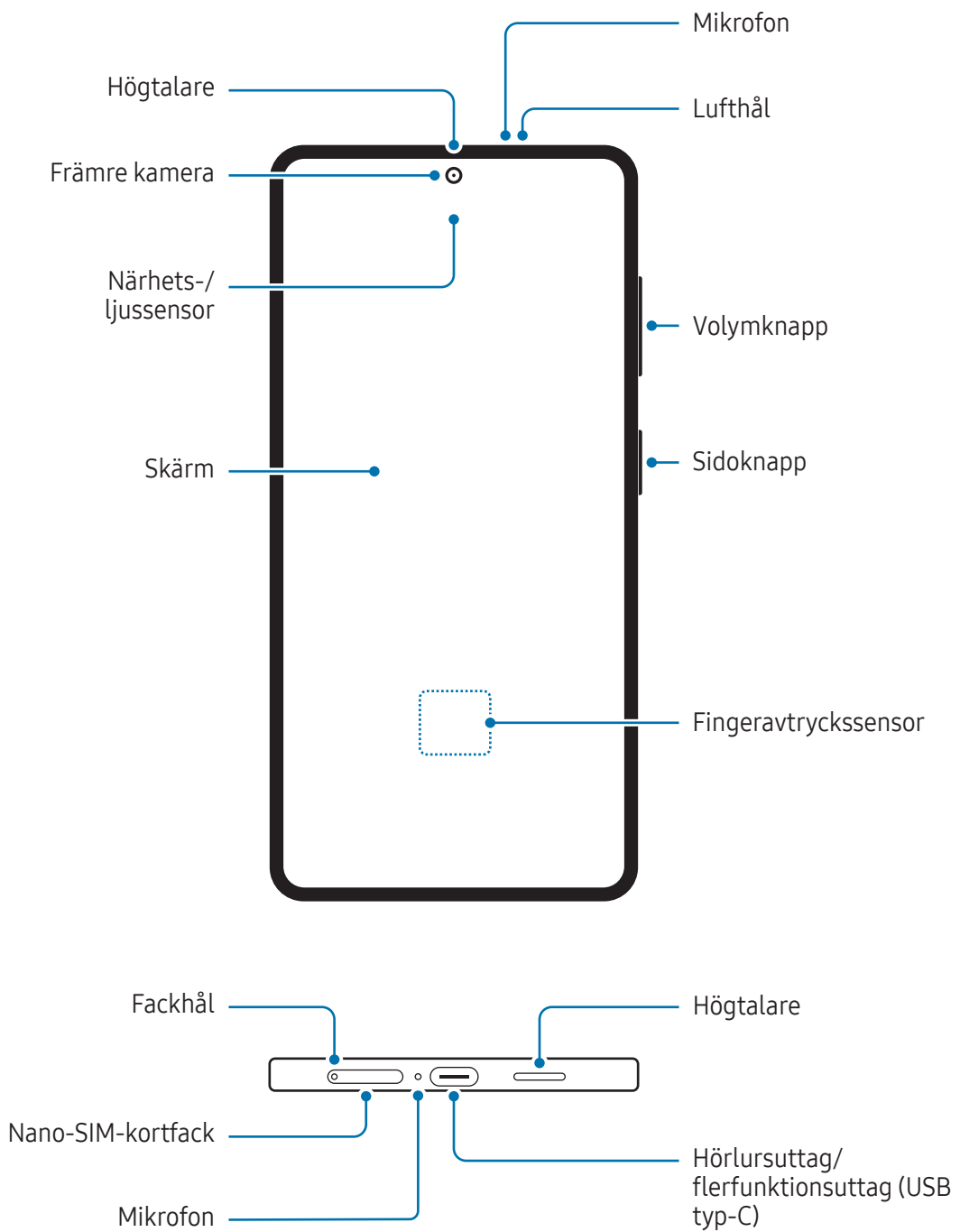

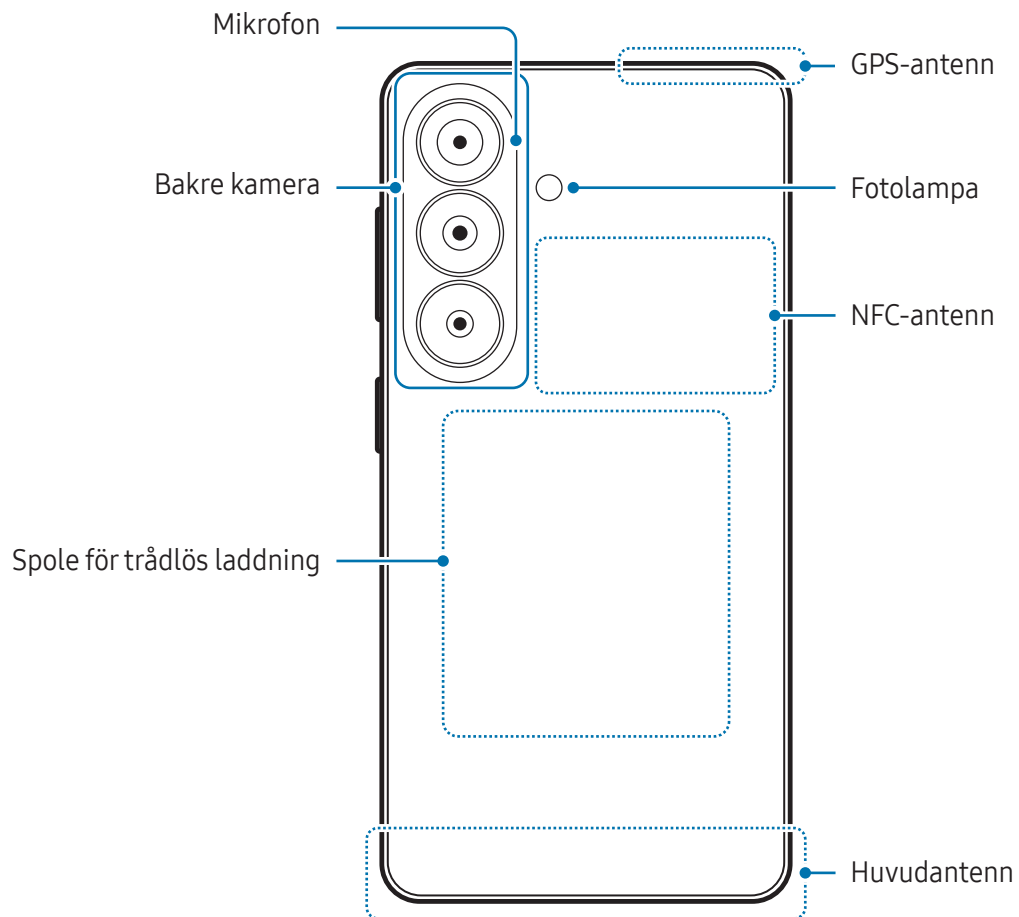

► Galaxy S26:

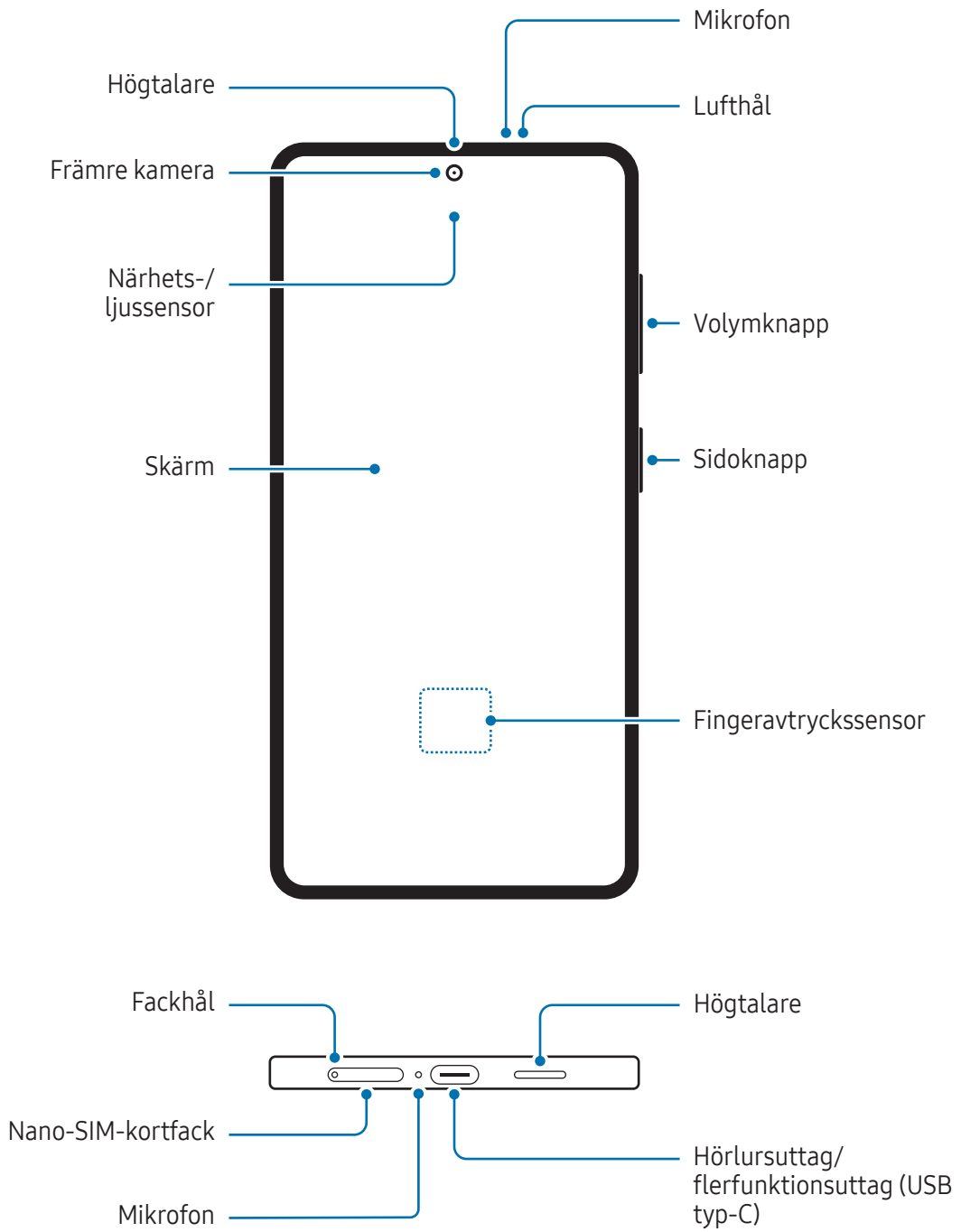

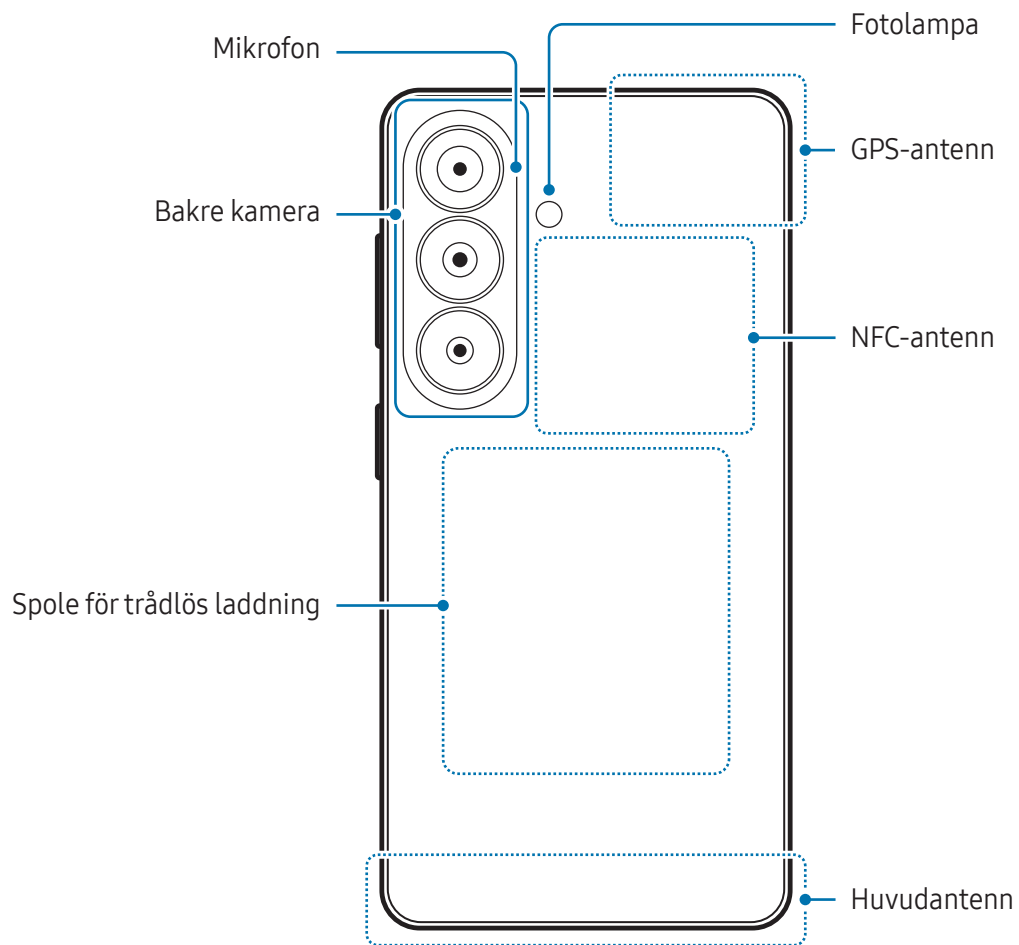



- När du använder högtalarna, t.ex. när du spelar upp mediefiler eller använder högtalartelefonen, ska du inte placera enheten nära öronen.
- Var försiktig så att du inte utsätter kameranlinsen för en stark ljuskälla, till exempel direkt solljus eller en laserstråle. Om kameranlinsen utsätts för en stark ljuskälla, t.ex. direkt solljus, kan kamerans bildsensor skadas. En skadad bildsensor kan inte lagas och orsakar prickar eller fläckar på bilderna.
- Använd inte enheten om några delar är trasiga eller skadade, såsom glas eller akrylhölje, eftersom detta kan orsaka skada. Använd den endast efter att den har reparerats på ett Samsung-servicecenter eller ett godkänt servicecenter.
- Om damm eller främmande föremål tränger in i mikrofonen, högtalaren eller mottagaren, eller om dessa delar är täckta, kan enhetens ljud bli tyst eller så fungerar eventuellt inte vissa funktioner. Enheten kan skadas eller utseendet påverkas om du försöker ta bort dammet eller det främmande föremålet med ett vasst föremål.



- I följande situationer kan anslutningsproblem inträffa och batteriet kan laddas ur:
 - Om du sätter fast dekaler av metall på enhetens antennområde.
 - Om du sätter fast ett enhetsskal som är tillverkat av metalliskt material på enheten.
 - Om du täcker enhetens antennområde med händerna eller andra föremål under tiden som du använder vissa funktioner, t.ex. samtal eller mobildataanslutning.
- Om lufthålet täcks av ett tillbehör, t.ex. en skyddsfilm eller ett klistermärke, kan oönskat brus uppstå under samtal eller vid uppspelning av media.
- Täck inte närhets-/ljussensorområdet med tillbehör såsom dekaler eller ett skal. Det kan leda till att sensorn inte fungerar korrekt.
- Ljuset kan flimra högst upp på enheten under samtal på grund av närhetssensorns drift.

Fysiska knappar

Knapp	Funktion
Sidoknapp	<ul style="list-style-type: none">• När enheten är avstängd håller du den intryckt för att slå på enheten.• Tryck för att slå på eller låsa skärmen.• Tryck två gånger eller håll nedtryckt för att öppna den app eller funktion du ställer in.
Sidoknapp + Volymsänkknapp	<ul style="list-style-type: none">• Tryck samtidigt för att ta en skärmbild.• Håll båda knapparna intryckta för att stänga av enheten.

Ställa in sidoknappen

Välj den app eller funktion som ska startas när du trycker två gånger på sidoknappen eller håller sidoknappen intryckt.

Öppna **Inställningar**, tryck lätt på **Avancerade funktioner** → **Sidoknapp** och välj sedan önskat alternativ.

Appstyrda knappar

När du aktiverar skärmen kommer de appstyrda knapparna visas längst ned på skärmen. Se [Navigeringsfält \(appstyrda knappar\)](#) för mer information.

Ladda batteriet

Ladda batteriet innan du använder det för första gången eller om det inte har använts på en längre tid.

Ladda med kabel

Anslut USB-kabeln till USB-strömadaptern och anslut kabeln till enhetens flerfunktionsuttag för att ladda batteriet. När enheten är fulladdad ska du koppla bort laddaren från den.

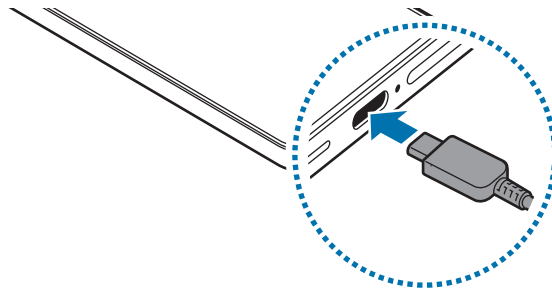

Trådlös laddning

Enheten har en inbyggd spole för trådlös laddning. Du kan ladda batteriet med en trådlös laddare (säljs separat).

Placera enhetens baksida i mitten på den trådlösa laddaren för att ladda batteriet. När enheten är fulladdad ska den kopplas bort från den trådlösa laddaren.

Uppskattad laddningstid visas på aviseringspanelen. Den faktiska laddningstiden förutsätter att enheten inte används och kan variera beroende på laddningsförhållandena. Trådlös laddning kanske inte fungerar smidigt beroende på typ av tillbehör eller skydd. För stabil trådlös laddning rekommenderar vi att du tar bort skyddet eller tillbehöret från enheten.



Försiktighetsåtgärder för trådlös laddning

Om du inte följer försiktighetsåtgärderna laddas enheten eventuellt inte som den ska eller så kan den bli överhettad, eller så kan enheten och korten komma att skadas.

- Placera inte enheten på den trådlösa laddaren med ett kreditkort eller RFID-kort (Radio Frequency Identification) (t.ex. transportkort eller nyckelkort) liggandes mellan enhetens baksida och enhetsfodralet.
- Placera inte enheten på den trådlösa laddaren när ledande material, t.ex. metallföremål och magneter, ligger mellan enheten och den trådlösa laddaren.



- Om du använder den trådlösa laddaren i områden med svaga nätverkssignaler kan nätverksmottagningen brytas.
- Användning av en trådlös laddare som är godkänd av Samsung rekommenderas. Om andra trådlösa laddare används kan det leda till att batteriet inte laddas korrekt.

Snabbladdning

Använd en supersnabbladdare eller snabbladdare. För att använda funktionen för snabb trådlös laddning, använd en laddare och komponenter som stödjer funktionen.

Du kan kontrollera laddarens anslutningsstatus genom att öppna **Inställningar** och trycka lätt på **Batteri**.



- Om snabbladdning inte fungerar öppnar du **Inställningar**, trycker lätt på **Batteri** → **Laddningsinställningar** och kontrollerar sedan om den önskade funktionen är aktiverad. Kontrollera även om USB-kabeln och USB-strömadaptern är korrekt anslutna.
- Du kan ladda batteriet snabbare när enheten eller dess skärm är avstängd.
- Om den trådlösa laddaren har en intern fläkt kan det höras oljud från fläkten under snabb trådlös laddning. Lägg till en rutin för att ställa in funktionen för snabb trådlös laddning på att stängas av automatiskt vid den inställda tiden med hjälp av **Rutiner**. När funktionen för snabb trådlös laddning stängs av minskar ljudet från laddarens fläkt och ljuset från laddarens indikatorlampa.

Trådlös strömdelning

Du kan ladda en annan enhet med telefonens batteri. Du kan fortfarande ladda en annan enhet medan du laddar telefonen. Beroende på typen av tillbehör eller skal som används är det inte säkert att funktionen Trådlös strömdelning fungerar som den ska. Vi rekommenderar att du tar bort alla tillbehör och skal som används innan du använder den här funktionen.

1 Öppna **Inställningar**, tryck lätt på **Batteri** → **Trådlös strömdelning** och tryck sedan lätt på reglaget för att aktivera funktionen.

2 Placera den andra enheten på telefonen med baksidorna mot varandra.

3 När du har laddat klart kopplar du bort den andra enheten från telefonen.

 Använd inte hörlurar vid strömdelning. Om du gör det kan enheter i närheten påverkas.



- Placeringen av spolen för trådlös laddning kan variera beroende på enhet. Justera enheterna så att laddningsspolarna ansluter korrekt.
- Vissa funktioner är inte tillgängliga under effektdelning.
- Endast enheter med stöd för trådlös laddning kan laddas med hjälp av den här funktionen. Vissa enheter laddas eventuellt inte. Gå till Samsungs webbplats för att se vilka enheter som stöder funktionen Trådlös strömdelning.
- För att enheten ska laddas korrekt ska du inte röra eller använda enheten när den laddas.
- Strömmen som laddas till den andra enheten kan vara mindre än den mängd som delas med den av telefonen.
- Om du laddar den andra enheten samtidigt som du laddar telefonen kan laddningshastigheten minska eller så laddas eventuellt inte enheten som den ska beroende på typ av laddare.
- Laddningshastigheten eller effektiviteten kan variera beroende på telefonens skick eller omgivningen.

Ställa in gränsen för strömdelning

Du kan ställa in enheten så att den slutar strömdelningen när den återstående batteriladdningen sjunker under en viss nivå.

Öppna **Inställningar**, tryck lätt på **Batteri** → **Trådlös strömdelning** → **Batterigräns** och ange sedan gränsen.

Minska batteriförbrukningen

Din enhet erbjuder olika alternativ som bidrar till att bevara batteriladdningen.

- Optimera enheten med hjälp av enhetens underhållsfunktion.
- När du inte använder enheten ska du stänga av skärmen genom att trycka på sidoknappen.
- Slå på energisparläget.
- Stäng onödiga appar.
- Inaktivera Bluetooth-funktionen när den inte används.
- Inaktivera autosynkronisering av appar som måste synkroniseras.
- Minska tiden för bakgrundsljus.
- Minska skärmens ljusstyrka.

Tips och försiktighetsåtgärder vid laddning av batteriet



- Använd bara batterier som är godkända av Samsung och som utformats särskilt för enheten. Batterier som är inkompatibla kan leda till allvarliga personskador eller skador på enheten.
- Användning av laddare och kablar som är godkända av Samsung och som utformats särskilt för enheten rekommenderas. Om inkompatibla laddare eller kablar används kan det leda till personskador eller skador på enheten.



- Om du ansluter laddaren på fel sätt kan allvarliga skador uppstå på enheten. Skador som orsakas av felaktig användning omfattas inte av garantin.
- Användning av den USB typ-C-kabel som medföljer enheten rekommenderas. Om en micro USB-kabel används kan det leda till skador på enheten.
- Om du laddar enheten när flerfunktionsuttaget är fuktigt kan enheten skadas. Torka flerfunktionsuttaget ordentligt innan du laddar enheten.



- Koppla ur laddaren när den inte används för att spara energi. Laddaren har ingen strömbrytare, så du måste koppla ur laddaren från eluttaget när den inte används för att undvika att slösa med ström. Laddaren ska vara nära eluttaget och lätt att komma åt under laddningen.
- Användning av en laddare som är godkänd av Samsung och säkerställer laddningsprestanda rekommenderas.
- Om batteriet laddas ur helt går det inte att slå på enheten direkt när laddaren ansluts. Låt ett helt urladdat batteri laddas i några minuter innan du försöker sätta på enheten.
- Om du använder flera appar samtidigt, nätverksappar eller appar som kräver en anslutning till en annan enhet, töms batteriet snabbt. För att undvika strömförlust under en dataöverföring ska du alltid använda dessa appar när batteriet har laddats helt.
- Om du använder en annan strömkälla än laddaren, t.ex. en dator, kan det leda till långsammare laddningshastighet på grund av lägre ström.
- Du kan använda enheten medan den laddas, men då kan det dröja längre innan batteriet blir fulladdat.
- Om strömtillförseln till enheten är instabil under laddning är det inte säkert att skärmen fungerar. Koppla bort laddaren från enheten, om det händer.
- Under laddning kan enheten och laddaren bli varma. Detta är normalt och bör inte påverka enhetens livslängd eller prestanda. Om batteriet blir varmare än vanligt kan laddaren sluta ladda.
- Ta med enheten och laddaren till ett av Samsungs servicecenter eller ett godkänt servicecenter om den inte laddas korrekt.

Nano-SIM-kort och eSIM

Sätt i nano-SIM-kortet eller ladda ned eSIM-kortet som tillhandahölls av operatören.

Ett eSIM-kort skiljer sig från ett fysiskt nano-SIM-kort, eftersom det är ett inbäddat digitalt SIM-kort. Om du vill ha två telefonnummer eller operatörer på samma enhet sätter du i ytterligare ett nano-SIM-kort eller laddar ned ytterligare ett eSIM-kort.



- eSIM kanske inte är tillgängligt beroende på region, operatör eller modell.
- Vissa tjänster som kräver en nätverksanslutning kanske inte är tillgängliga beroende på operatör.
- Att använda både nano-SIM-kortet och eSIM, eller två eSIM, kan leda till långsammare dataöverföring i vissa områden.

Sätta i nano-SIM-kortet

► Galaxy S26 Ultra:

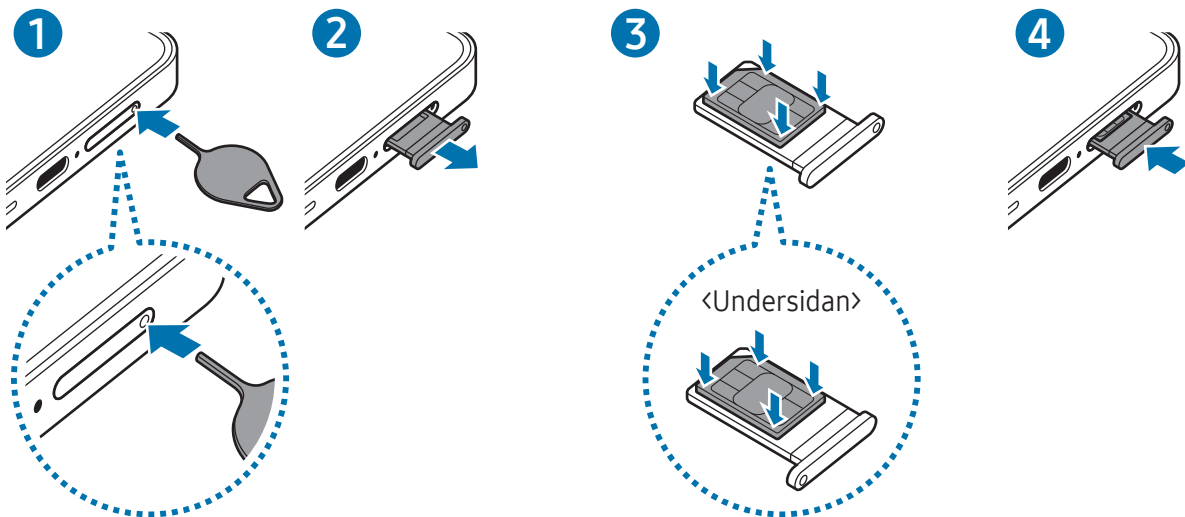

► Galaxy S26+, Galaxy S26:

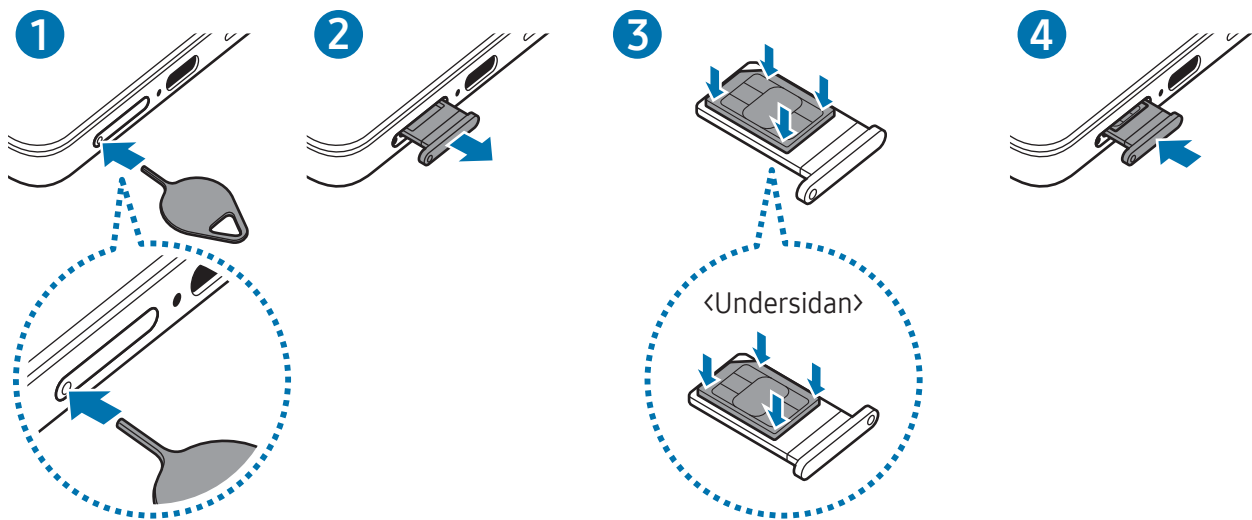

- 1 Stick in utmatningsverktyget i fackets hål för att lossa facket.
- 2 Dra försiktigt ut facket från dess plats.
- 3 Placera nano-SIM-kortet i facket med de guldfärgade kontakterna vända uppåt och tryck försiktigt in nano-SIM-kortet i facket så att det sitter fast.
- 4 Sätt tillbaka facket på dess plats.

- ! • Stick in utmatningsverktyget i **hålet i facket** för att lossa facket.
- Använd endast ett nano-SIM-kort.
- Var noga med att inte tappa bort eller låta andra använda nano-SIM-kortet. Samsung ansvarar inte för några skador eller besvär som orsakas av borttappade eller stulna kort.
- Säkerställ att utmatningsverktyget är vinkelrätt i förhållande till hålet. Annars kan enheten skadas.
- Om nano-SIM-kortet inte sätts fast ordentligt i facket kan det lossna eller åka ut ur facket.
- Om du för in facket i enheten medan det är blött kan enheten skadas. Se alltid till att facket är torrt.
- För in facket helt i skåran för att förhindra att vätska tränger in i enheten.

Ladda ned ett eSIM

Öppna **Inställningar**, tryck lätt på **Anslutningar** → **SIM-hanterare** → **Lägg till eSIM** och följ sedan instruktionerna på skärmen för att ladda ner eSIM.

Om du har en QR-kod som tillhandahållits av din operatör öppnar du **Inställningar**, trycker lätt på **Anslutningar** → **SIM-hanterare** → **Lägg till eSIM** → **Skanna QR-kod** och skannar sedan QR-koden.

SIM-hanterare

Starta **Inställningar** och tryck lätt på **Anslutningar** → **SIM-hanterare**.

- **SIM-kort:** Aktivera nano-SIM-kortet för att använda och anpassa nano-SIM-kortsinställningarna.
- **eSIM-kort:** Ladda ned eller aktivera ditt eSIM.
- **Prioriterade SIM-kort:** Välj för att använda specifika SIM-kort för vissa funktioner, till exempel röstsamtal, när två kort är aktiverade.
- **Dataväxling:** Ställ in enheten så att den använder ett annat SIM-kort för datatjänster om det prioriterade SIM-kortet inte kan ansluta till nätverket.



Ytterligare avgifter kan tillkomma om du använder den här funktionen.

- **Fler SIM-inställningar:** Anpassa ytterligare inställningar.
- **Sekretess:** Öppna integritetsmeddelandet och villkoren.

Slå på och av enheten

-  Följ alla angivna varningar och anvisningar från behörig personal när du befinner dig inom områden där användningen av trådlösa enheter är begränsad, till exempel i flygplan och på sjukhus.

Slå på enheten

Håll sidoknappen intryckt i några sekunder för att slå på enheten.

Stänga av enheten

- 1 Stäng av enheten genom att hålla sidoknappen och volymsänkknappen intryckta samtidigt. Du kan även öppna snabbinställningspanelen och trycka lätt på ikonen Stäng av (🔌).
- 2 Tryck lätt på **Stäng av** → **Stäng av**.
Starta om enheten genom att trycka lätt på **Omstart** → **Omstart**.

-  Om du vill ställa in enheten så att den stängs av när du håller in sidoknappen trycker du på **Inställningar för sidoknapp** → **Lång tryckning** → **Avstängningsmeny**.

Framtvinga omstart

Om enheten slutar svara ska du hålla sidoknappen och volymsänkknappen intryckta samtidigt längre än sju sekunder för att starta om enheten.

Nödsamtal och medicinsk information

Du kan ringa ett nödsamtal eller kontrollera den medicinska information som du har sparat.

Håll sidoknappen och volymsänkknappen intryckta samtidigt och tryck sedan lätt på **Nödsamtal** eller **Medicinsk info**. Du kan även öppna snabbinställningspanelen och trycka lätt på ikonen Stäng av (🔌) → **Nödsamtal** eller **Medicinsk info**.

-  Om du vill hantera din medicinska information och dina nödkontakter öppnar du **Inställningar** och trycker lätt på **Säkerhet och nödlarm**.

Första konfigurationen

När du slår på enheten för första gången eller efter att du har återställt data ska du följa instruktionerna på skärmen för att konfigurera enheten.



Om du inte ansluter till ett Wi-Fi-nätverk kanske du inte kan ställa in vissa enhetsfunktioner under den första konfigurationen.

Använda nätverk

Du kan använda nätverk, t.ex. Wi-Fi, Bluetooth, NFC och mobilt nätverk.

Öppna **Inställningar**, tryck lätt på **Anslutningar** och tryck sedan lätt på reglaget för önskat nätverk för att aktivera det.

För mobilt nätverk trycker du lätt på **Dataanvändning** och trycker lätt på reglaget för **Mobildata** för att aktivera funktionen.

När du inte använder nätverket trycker du lätt på reglaget för att inaktivera det.



Vissa funktioner kanske inte är tillgängliga beroende på modell.

Samsung account

Med ditt Samsung account kan du använda en mängd olika Samsung-tjänster som tillhandahålls via mobila enheter, tv-apparater och Samsungs webbplats.

Gå till account.samsung.com för att se listan över tjänster som kan användas med ditt Samsung account.

1 Öppna **Inställningar** och tryck lätt på **Logga in på din Galaxy**.

Du kan även öppna **Inställningar** och trycka lätt på **Konton och säkerhetskop.** → **Hantera konton** → **Lägg till konto** → **Samsung account**.

2 Logga in på ditt Samsung account. Om du inte har ett Samsung account trycker du lätt på **Har du glömt ditt lösenord eller har du inget konto?** → **Skapa ett konto**.

Hitta ditt id och återställa ditt lösenord

Om du har glömt id:t eller lösenordet till ditt Samsung account trycker du lätt på **Har du glömt ditt lösenord eller har du inget konto?** → **Glömt id** eller **Glömt lösenord** på Samsung account-inloggningsskärmen. Du hittar ditt id eller återställer lösenordet när du har angett den information som krävs.

Logga ut från ditt Samsung account

När du loggar ut från ditt Samsung account tas dina data, till exempel kontakter och händelser, också bort från enheten.



- 1 Öppna **Inställningar** och tryck lätt på **Konton och säkerhetskop.** → **Hantera konton.**
- 2 Tryck lätt på **Samsung account** → **Min profil** och tryck lätt på **Logga ut** längst ned på skärmen.
- 3 Tryck lätt på **Logga ut** → **Bekräfta.**
- 4 Ange ditt Samsung account-lösenord och tryck lätt på **OK.**

Överföra data från din gamla enhet (Smart Switch)

Överför data från din gamla enhet med USB-kabeln eller trådlöst. Du kan också föra över data från en extern lagringsenhet eller en dator.



Öppna **Inställningar**, tryck lätt på **Konton och säkerhetskop.** → **Överför data för enhetsinställ.** och följ sedan instruktionerna på skärmen för att föra över data.

Besök www.samsung.com/smartswitch för mer information och begränsningar.

- Om du vill överföra data med den befintliga externa lagringen trycker du lätt på ikonen Extern lagring (☰).
 - Tryck lätt på ikonen Fler alternativ (⋮) → **Överföringsresultat** för att kontrollera de data som har överförts.
-  • Den här funktionen stöds kanske inte på vissa enheter eller datorer.
-  • Samsung tar upphovsrätt på allvar. Överför endast innehåll som du äger eller har rättigheter att överföra.

Förstå skärmen

Styra skärmen

- Trycka: Tryck lätt på skärmen.
 - Hålla nedtryckt: Håll nedtryckt på skärmen i ungefär två sekunder.
 - Dra: Håll nedtryckt på ett objekt och dra det till en ny plats.
 - Dubbeltrycka: Dubbeltryck lätt på skärmen.
 - Svepa: Sveg uppåt, nedåt, till vänster eller till höger.
 - Föra ifrån varandra och nypa ihop: För två fingrar ifrån varandra eller nyp ihop på skärmen.
-  • Låt inte skärmen komma i kontakt med andra elektroniska enheter. Elektrostatiska urladdningar kan göra att skärmen inte fungerar.
- För att undvika skada på skärmen ska du inte trycka på den med ett vasst föremål eller trycka för hårt med fingertopparna eller andra föremål.
 - Vi rekommenderar att du inte använder fast grafik på delar av eller hela skärmen under längre tid. Att göra det kan leda till efterbilder (tillfälliga inbränningar) eller ghosting.
-  Enheten identifierar eventuellt inte tryckinmatningar nära skärmens kanter eftersom de är utanför området för tryckinmatning.

Navigeringsfält (appstyrda knappar)

När du aktiverar skärmen kommer de appstyrda knapparna visas på navigeringsfältet längst ned på skärmen. De appstyrda knapparna är inställda på knapp för senaste, hemknapp och tillbakaknappen som standard. Funktionerna på knapparna kan ändras beroende på appen som för närvarande används eller användningsmiljön.

Knapp	Funktion
Senaste ()	Tryck här för att öppna listan över de senast använda apparna.
Hem (○)	<ul style="list-style-type: none"> • Tryck lätt för att gå tillbaka till hemskärmen. • Håll nedtryckt för att starta Ringa in för att söka. Tryck eller rita en cirkel runt en bild eller text.
Tillbaka (<)	Tryck här för att gå tillbaka till den föregående skärmen.

Dölja navigeringsfältet

Kontrollera filer eller använd appar på en bredare skärm genom att dölja navigeringsfältet.

Öppna **Inställningar** och tryck lätt på **Skärm** → **Navigeringsfält** → **Svepgester**.

Hemskärmen och appskärmen

Hemskärmen är startpunkten för att få tillgång till enhetens alla funktioner. På den visas widgetar, genvägar till appar med mera.

På appskärmen visas ikoner för alla appar, inklusive nyligen installerade appar.

Växla mellan hem- och appskärmar

På hemskärmen sveper du uppåt för att öppna appskärmen.

För att gå tillbaka till hemskärmen sveper du uppåt eller nedåt på appskärmen. Alternativt kan du trycka lätt på hemknappen (○) eller tillbakaknappen (<).

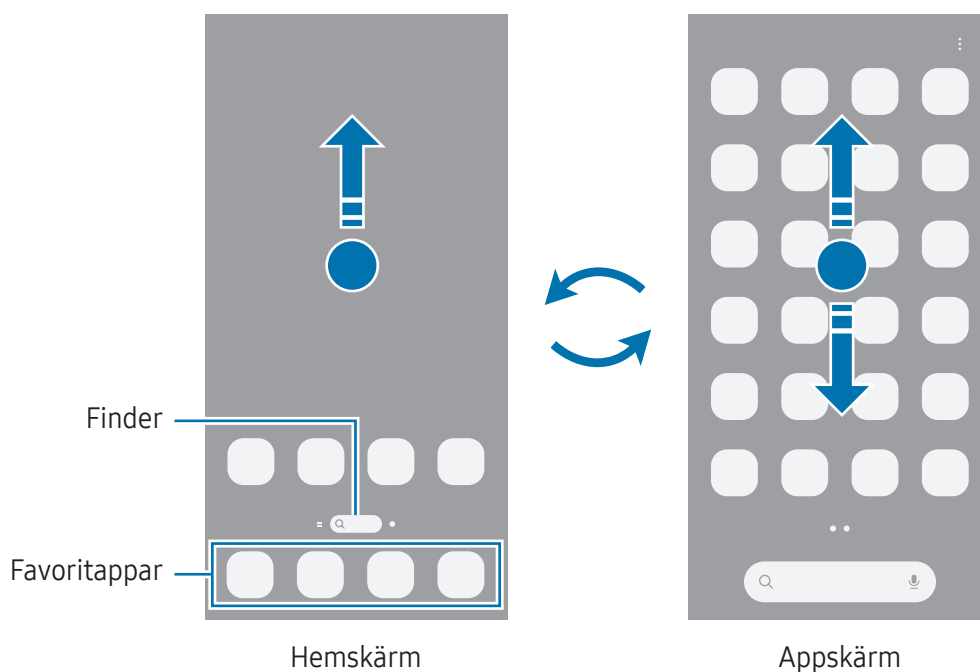

Om du lägger till appknappen på hemskärmen kan du öppna appskärmen genom att trycka på knappen. På hemskärmen håller du nedtryckt på ett tomt område, trycker lätt på **Inställn.** och trycker sedan på reglaget för **Visa appskärmsknappen på hemskärmen** för att aktivera funktionen. Appknappen (⋮) läggs då till längst ner på hemskärmen.

Redigera hemskärmen

På hemskärmen håller du nedtryckt på ett tomt område eller nyper ihop fingrarna för att öppna redigeringsalternativen. Du kan ställa in bakgrundsbilden, lägga till widgetar och mycket mer.

- **Bakgrund och stil:** Ändra bakgrundsinställningarna för hemskärmen och låsskärmen.
- **Teman:** Ändra enhetens tema. Gränssnittets visuella element, t.ex. färger, ikoner och bakgrunder, ändras beroende på valt tema.
- **Widgetar:** Widgetar är små appar som startar specifika appfunktioner för att ge dig information och smidig åtkomst på hemskärmen. Välj en widget och tryck lätt på **Lägg till**. Widgeten läggs till på hemskärmen.
- **Inställn.:** Konfigurera inställningarna för hemskärmen, t.ex. skärmlayouten.

Du kan även lägga till, ta bort eller ändra ordningen på hemskärmens paneler.

- **Lägga till paneler:** Svep åt vänster och tryck sedan lätt på ikonen **Lägg till sida (+)**.
- **Flytta paneler:** Dra en panelförhandsgranskning till en ny plats.
- **Ta bort paneler:** Tryck lätt på ikonen **Ta bort (🗑)** på panelen.

Visa alla appar på hemskärmen

Du kan ställa in enheten på att visa alla appar på hemskärmen utan att använda en separat appskärm. Håll nedtryckt på ett tomt område på hemskärmen och tryck sedan lätt på **Inställn. → Hemskärmens layout → Endast hemskärmen → Använd**.

Starta Finder

Sök efter appar eller innehåll.

- 1 Tryck lätt på **Finder** på hemskärmen.
- 2 Ange ett sökord.
Om du trycker lätt på sökikonen (🔍) på tangentbordet kan du söka efter mer innehåll.

Flytta objekt

Dra ett objekt till en ny plats. Om du vill flytta objektet till en annan panel drar du det till sidan av skärmen. Om du håller ett objekt nedtryckt och trycker lätt på **Välj** kan du välja flera objekt och flytta dem tillsammans samtidigt.

Om du vill lägga till en genväg till en app på hemskärmen håller du nedtryckt på ett objekt på appskärmen och trycker sedan lätt på **Lägg till på hem**. En genväg till appen läggs till på hemskärmen. Du kan också flytta ofta använda appar till genvägsområdet längst ner på hemskärmen.

Skapa mappar

Dra en app över en annan app på hemskärmen eller appskärmen.

En ny mapp som innehåller de valda apparna skapas. Tryck lätt på **Mappnamn** och ange ett mappnamn.

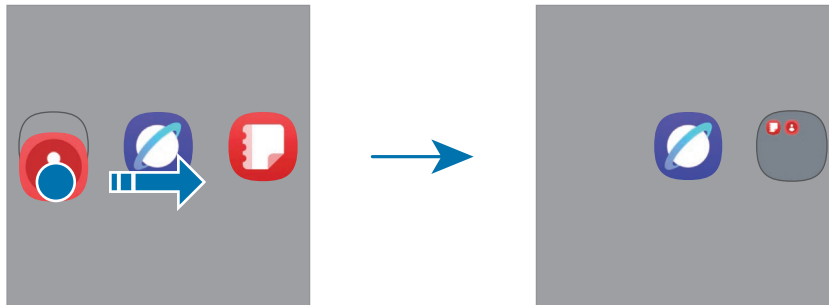

- **Lägga till fler appar**

Tryck lätt på ikonen Lägg till appar (⊕) på mappen. Markera apparna du vill lägga till och tryck lätt på **Klar**. Du kan även lägga till en app genom att dra den till mappen.

- **Flytta appar från en mapp**

Dra en app till en ny plats.

- **Ta bort en mapp**

Håll nedtryckt på en mapp och tryck sedan lätt på **Ta bort**. Endast mappen tas bort. Mappens appar flyttas till appskärmen.

Kantpanel

Du kan komma åt dina favorittappar och favoritfunktioner från olika kantpaneler.

Dra kantpanelens handtag mot skärmens mitt.

Om kantpanelens handtag inte är synligt öppnar du **Inställningar**, trycker lätt på **Skärm** och trycker sedan lätt på reglaget för **Kantpaneler** för att aktivera funktionen.

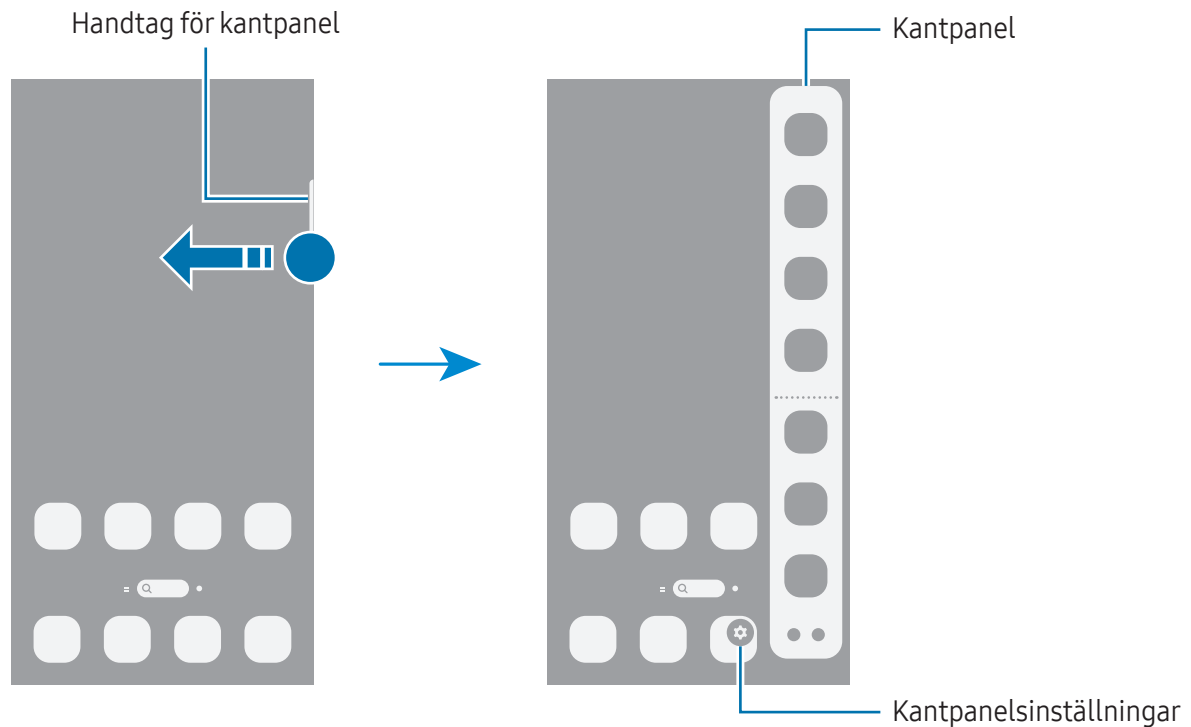

Låsskärm

Om du trycker på sidoknappen stängs skärmen av och försätts i låst läge. Skärmen stängs också av och försätts i låst läge automatiskt om enheten inte används under en angiven tid.

Lås upp skärmen genom att svepa i valfri riktning förutom nedåt när skärmen aktiveras.

Om skärmen är avstängd eller om Always On Display är på trycker du på sidoknappen eller dubbeltrycker lätt på skärmen. Du hittar mer information om Always On Display i [Always On Display](#).

Redigera genvägar

Du kan ändra genvägarna längst ned på den låsta skärmen till andra appar eller funktioner du vill ha. Håll nedtryckt på den låsta skärmen, tryck lätt på genvägsikonen, välj önskad app eller funktion och tryck lätt på **Klart**.

Ändra skärmlåsningmetoden









Om du vill ändra skärmlåsningmetod öppnar du **Inställningar**, trycker lätt på **Låsskärmen och AOD** → **Skärmlås och biometrik** och väljer sedan en metod.









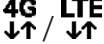



När du anger ett mönster, en pinkod, ett lösenord eller dina biometriska data som skärmlåsningmetod kan du skydda din personliga information genom att förhindra att andra får åtkomst till din enhet. När du har angett skärmlåsningmetod kommer enheten att kräva en upplåsningsskod när du vill låsa upp den.

 Du kan ställa in enheten så att den utför en fabriksåterställning om du anger fel upplåsningsskod flera gånger i rad och når en försöksgräns. Öppna **Inställningar**, tryck lätt på **Låsskärmen och AOD** → **Inställningar för Säkert lås**, lås upp skärmen med den förinställda skärmlåsningmetoden och tryck sedan på reglaget för **Autom. fabriksåterställ.** för att aktivera funktionen.

Indikatorikoner

Indikatorikoner visas på statusfältet längst upp på skärmen. Ikonerna som anges i tabellen är de vanligast förekommande.

Ikon	Betydelse
•	Nya aviseringar
	Ingen signal
	Signalstyrka
	Roaming (utanför det vanliga nätets täckningsområde)
	GPRS-nätverk anslutet
	EDGE-nätverk anslutet
	UMTS-nätverk anslutet
	HSDPA-nätverk anslutet
	HSPA+-nät anslutet
	LTE-nätverk anslutet

Ikon	Betydelse
	5G-nätverk anslutet
	LTE-nätverk anslutet i LTE-nätverket som innehåller 5G-nätverk
	Wi-Fi-ansluten
	Bluetooth-funktionen är aktiverad
	Platstjänster används
	Samtal pågår
	Missat samtal
	Alarmer är aktiverat
	Tyst läge/vibrationsläge
	Flygläget är aktiverat
	Ett fel inträffade eller försiktighet krävs
	Batteriet laddas/batterinivå



- Statusfältet kanske inte visas längst upp på skärmen i vissa appar. Visa statusfältet genom att dra nedåt från skärmens övre del.
- Vissa indikatorikoner visas endast när du öppnar aviseringspanelen.
- Vissa aviseringar visas som en punkt.
- Indikatorikonerna kan se annorlunda ut beroende på operatör eller modell.

Aviseringspanel

När du tar emot nya aviseringar visas indikatorikoner i statusfältet. Öppna aviseringspanelen för att visa informationen.

Öppna aviseringspanelen genom att svepa nedåt från skärmens överkant, förutom den högra sidan. Stäng aviseringspanelen genom att svepa uppåt på skärmen.

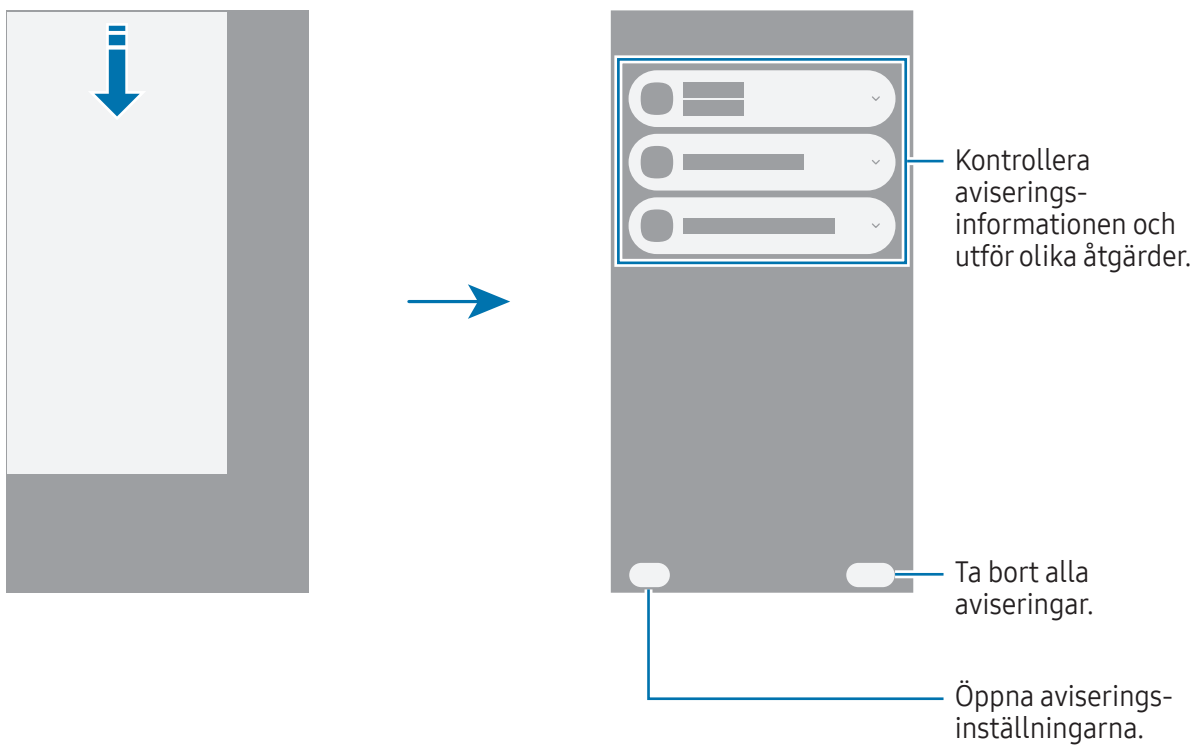



Snabbinställningspanel

Du kan aktivera och inaktivera specifika funktioner, som Wi-Fi och Bluetooth, genom att trycka på varje knapp.

Öppna snabbinställningspanelen genom att svepa nedåt från skärmens övre högra sida. Stäng snabbinställningspanelen genom att svepa uppåt på skärmen.

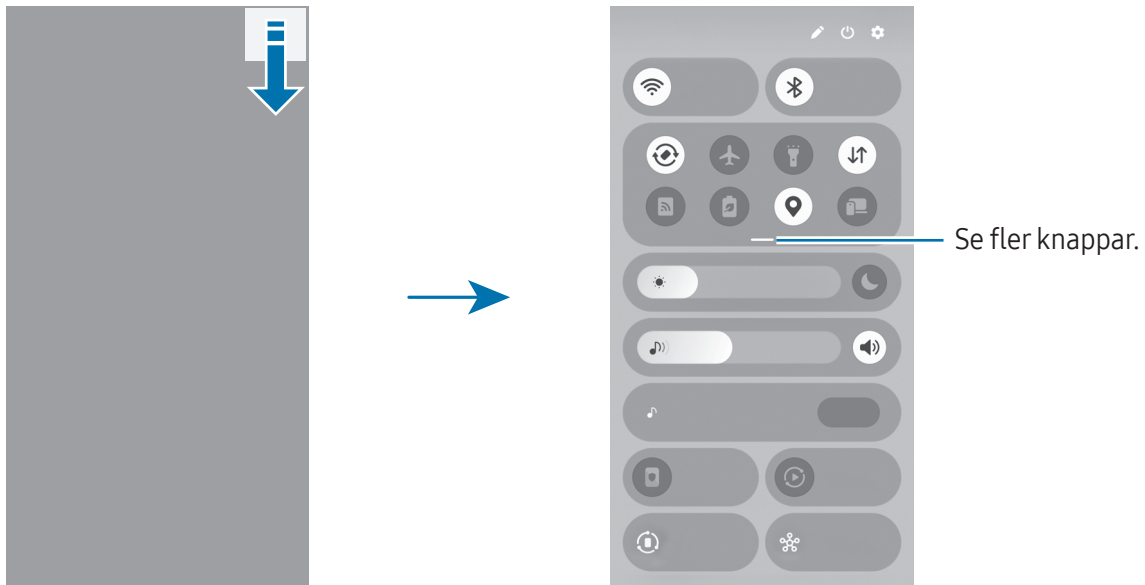
Håll nedtryckt på en knapp för att få åtkomst till mer detaljerade inställningar. Om du vill redigera knappar trycker du lätt på knappen Redigera (✎) → **Redigera**.



 Den här bilden kan variera beroende på region eller modell.

Styra medieuppspelning

Styr media på telefonen och anslutna enheter i närheten på snabbinställningspanelen.

- 1 Öppna snabbinställningspanelen och tryck lätt på **Medieutdata**.
- 2 Tryck lätt på ikonerna på kontrollen för att styra uppspelningen.

Styra enheter i närheten

Styr anslutna enheter i närheten eller anslut andra enheter i närheten på snabbinställningspanelen.

- 1 Öppna snabbinställningspanelen och tryck lätt på **Enheter i närheten**.
Anslutna enheter i närheten visas med en linje som ansluter dem till cirkeln runt din telefon.
- 2 Välj en enhet i närheten för att styra den.
 - Om du vill ansluta andra enheter i närheten drar du en enhet från panelen längst ned på skärmen till cirkeln.
 - Om du vill avsluta anslutningen drar du enheten till panelen längst ned på skärmen och trycker lätt på **Koppla från**.

Styra ofta använda enheter

Styr enheter som är anslutna till enhetsstyrningsappar, som SmartThings, och manuella rutiner på snabbinställningspanelen.

- 1 Öppna snabbinställningspanelen och tryck lätt på **SmartThings**.
- 2 Tryck lätt på reglaget bredvid den app du vill aktivera och tryck lätt på **Starta**.
Då visas anslutna enheter och manuella rutiner.
- 3 Välj en enhet som du vill styra eller välj en manuell rutin för att starta den.

Skärmbild och skärminspelning

Skärmbild

Ta en skärmbild när du använder enheten och skriv på, rita på, beskär eller dela skärmbilden. Du kan ta en bild av den aktuella skärmen och det bläddringsbara området.

Hur tar man en skärmbild

Använd följande metoder för att ta en skärmbild. Du kan kontrollera tagna skärmbilder i **Galleri**.

- Ta skärmbild med knapp

Håll sidoknappen och volym ned-knappen intryckta samtidigt.

- Ta skärmbild genom att dra





Med kanten av din hand drar du handen åt höger eller vänster över skärmen.



Om funktionen för att ta en skärmbild genom att dra inte är aktiverad öppnar du **Inställningar**, trycker lätt på **Avancerade funktioner** → **Rörelser och gester** och sedan på **Dra handflatan för skärmbild** för att aktivera funktionen.



Det går inte att ta en skärmbild när vissa appar och funktioner används.

När du har tagit bilden kan du använda följande alternativ på verktygsfältet längst ner på skärmen:

- : Ta en bild av det aktuella innehållet och det dolda innehållet på en förlängd sida, t.ex. en webbsida. När du trycker lätt på ikonen Skrollbild () skrollar skärmen ner automatiskt och mer innehåll inkluderas i skärmbilden.
- : Skriv eller rita på skärmbilden eller beskär ett område från skärmbilden. Du kan kontrollera det beskurna området i **Galleri**.
- **#**: Lägg till taggar i skärmbilden. Om du vill söka efter skärmbilder efter tagg öppnar du appen **Galleri** och trycker lätt på sökikonen (). Du kan öppna tagglistan och söka efter önskad skärmbild.





- : Dela skärmbilden med andra.
- : Välj ett område och utför åtgärder som att dela eller spara. Tryck lätt på eller rita en cirkel runt det innehåll du vill välja. Välj sedan ett alternativ som du vill använda med det valda området.



Om alternativen inte visas på skärmbilden öppnar du **Inställningar**, trycker lätt på **Avancerade funktioner** → **Skärmbilder och skärminspelningar** och trycker sedan lätt på reglaget för **Visa verktygsfält efter insp.** för att aktivera funktionen.

Skärminspelning

Spela in skärmen medan du använder enheten.

- 1 Öppna snabbinställningspanelen, tryck lätt på ikonen Expandera (—) och tryck sedan lätt på **Skärminspel.** ().
- 2 Anpassa inställningarna och tryck lätt på **Spela in.**
Efter en nedräkning startas inspelningen.
 - Om du vill skriva eller rita på skärmen trycker du lätt på ikonen Rita ().
 - Om du vill visa S Pen-markören på skärmen trycker du lätt på ikonen Markör (). Du kan endast använda den här funktionen när S Pen har tagits bort från enheten. (Galaxy S26 Ultra)
 - Om du vill spela in skärmen med ett videoöverlägg av dig själv trycker du lätt på ikonen Selfievideo (.
- 3 När du är klar med att spela in videon trycker du lätt på ikonen Stoppa ().
Du kan titta på videon i **Galleri**.





Om du vill ändra skärminspelningsinställningarna öppnar du **Inställningar** och trycker lätt på **Avancerade funktioner** → **Skärmbilder och skärminspelningar**.

Ange text

Tangentbordslayout

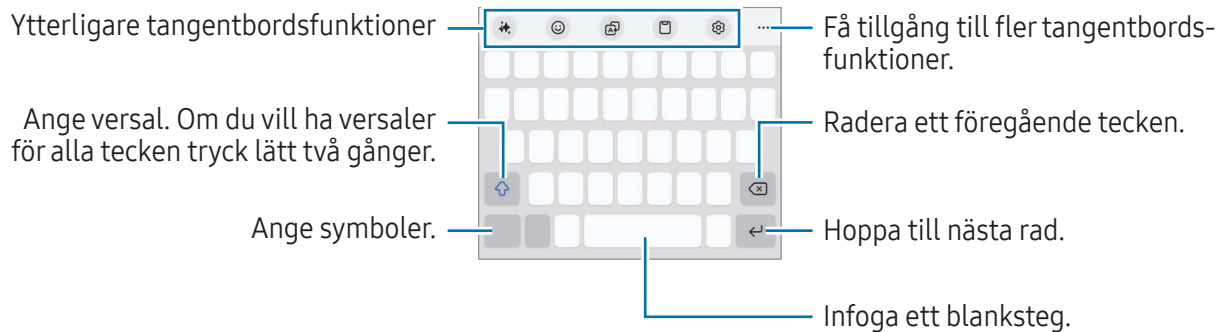
Ett tangentbord visas automatiskt när du anger text.



 Textinmatning stöds inte på vissa språk. Du bör ändra inmatningsspråket till ett av de språk som stöds.

Ändra inmatningsspråket

Tryck lätt på ikonen Inställningar (⚙️) → **Språk och typer** → **Hantera inmatningsspråk** och välj de språk som ska användas. När du väljer två eller fler språk kan du växla mellan inmatningsspråken genom att trycka lätt på ikonen Ändra språk (🌐).



Du ändrar tangentbordstyp genom att trycka lätt på ikonen Inställningar (⚙️) → **Språk och typer**, välj ett språk och sedan välj den tangentbordstyp du vill ha.

 På ett **3 × 4**-tangentbord har en tangent tre eller fyra tecken. Ange ett tecken genom att trycka lätt på motsvarande tangent upprepade gånger tills önskat tecken visas.

Använda inmatningsmetodknappen

Du kan ändra textinmatningsmetod genom att trycka lätt på inmatningsmetodknappen i navigeringsfältet.

Om du vill ändra inmatningsmetodknappen i navigeringsfältet håller du nedtryckt på inmatningsmetodknappen och väljer önskat alternativ.

-  : Ange text med rösten.
-  : Ändra tangentbordet.

 Om inmatningsmetodknappen inte visas i navigeringsfältet öppnar du **Inställningar**, trycker lätt på **Allmän hantering** → **Tangentbord** och trycker sedan lätt på reglaget för **Visa inmatningsmetodknappen i navigeringsfältet** för att aktivera funktionen.

Ytterligare tangentbordsfunktioner

- ✨ : Ändra skrivstil, få stavnings- och grammatikförslag, generera text automatiskt om ett ämne du beskriver med mera.
- 😊 : Ange avatarrer, dekaler med mera. Du kan även ange dina avatardekaler som ser ut som dig. Se [Använda Galaxy Avatar-dekaler](#) för mer information.
- 🗣️ : Översätt text och ange den.
- 📄 : Lägg till ett objekt från urklipp.
- ⚙️ : Ändra tangentbordsinställningar.

Tryck lätt på ikonerna Expandera verktygsfält (●●●) för att använda fler tangentbordsfunktioner.

- ✍️ : Växla till handskriftsläge.
- 📱 : Växla till enhandsanvändning.
- 🗣️ : Ändra tangentbordsläge.
- + : Redigera tangentbordsfunktionslistan.



📌 Vissa funktioner kanske inte är tillgängliga beroende på operatör eller modell.

Kopiera och klistra in

- 1 Håll nedtryckt över text.
- 2 Dra ikonerna Vänster textval (👉) eller ikonerna Höger textval (👈) för att välja önskad text eller tryck lätt på **Markera allt** för att välja all text.
- 3 Tryck lätt på **Kopiera** eller **Klipp ut**.
Den markerade texten kopieras till urklipp.
- 4 Håll nedtryckt på den plats där texten ska infogas och tryck lätt på **Klistra in**.

Extrahera text

När du använder vissa appar, till exempel **Galleri** eller **Kamera**, kan du extrahera text från bilder och använda alternativ som att kopiera eller dela den. Följande åtgärder är ett exempel på hur man extraherar text i appen **Galleri**.

- 1 Tryck lätt på ikonen Extrahera text () medan du tittar på en bild i **Galleri**.
Ikonen Extrahera text () visas endast när det finns text som kan extraheras.
- 2 Välj ett område för att extrahera text.
- 3 Välj ett alternativ du vill ha.

Appar och funktioner

Installera eller avinstallera appar

Galaxy Store

Köp och hämta appar. Du kan hämta appar som är specialanpassade för Samsung Galaxy-enheter.

Öppna appen **Store**. Sök efter appar via kategori eller tryck lätt på sökikonen (Q) för att söka efter ett sökkord.



- Den här appen kanske inte är tillgänglig beroende på operatör eller modell.
- Ändra inställningarna för automatisk uppdatering genom att trycka lätt på **Meny** → ikonen Inställningar (⚙️) → **Autoupdatera appar** och välj sedan ett alternativ.

Play Butik

Köp och hämta appar.

Öppna appen **Play Butik**. Bläddra bland appar efter kategori eller sök efter appar med hjälp av nyckelord.



- Ändra inställningarna för automatisk uppdatering genom att trycka lätt på kontoikonen, trycka lätt på **Inställningar** → **Nätverksinställningar** → **Uppdatera appar automatiskt** och välj sedan ett alternativ.

Hantera appar

Avinstallera eller inaktivera appar

Håll nedtryckt på en app och välj ett alternativ.

- **Avinstallera:** Avinstallera nedladdade appar.
- **Inaktivera:** Inaktivera valda standardappar som inte kan avinstalleras från enheten.



- Vissa appar stöder eventuellt inte den här funktionen.

Aktivera appar

Öppna **Inställningar**, tryck lätt på **Appar** → ikonen Sortera (☰) → **Inaktiverat** → **OK**, välj en app och tryck sedan lätt på **Aktivera**.

Ange appbehörigheter

En del appar kan behöva behörighet för att få åtkomst till eller använda information på enheten för att fungera korrekt.

Om du vill få åtkomst till inställningar för appbehörighet öppnar du **Inställningar** och trycker lätt på **Appar**. Välj en app och tryck lätt på **Behörigheter**. Du kan kontrollera appens behörighetslista och ändra dess behörigheter.

Om du vill kontrollera eller ändra inställningar för appbehörigheter efter behörighetskategori öppnar du **Inställningar** och trycker lätt på **Appar** → ikonen Fler alternativ (⋮) → **Behörighetshanterare**. Välj ett objekt och välj en app.

 Om du inte ger apparna behörighet fungerar eventuellt inte apparnas grundläggande funktioner.

Galaxy AI

Inledning

Använd funktioner för avancerad intelligens som hjälp för att använda enheten.

-  • Vissa funktioner kanske inte är tillgängliga beroende på region, operatör och modell.
- Om du vill att data endast ska bearbetas på enheten för bättre skydd av personuppgifter kan du öppna **Inställningar**, trycka lätt på **Galaxy AI** och sedan trycka lätt på reglaget för **Bearbeta data endast på enheten** för att aktivera funktionen. Vissa funktioner kräver bearbetning online för bättre resultat och databearbetning.

Förbättra din kommunikation

Översätta telefonsamtal i realtid (Samtalsassistent)

Få översättning i realtid till det språk du väljer under röstsamtal.

Om du vill använda den här funktionen öppnar du appen **Telefon**, trycker lätt på ikonen Fler alternativ (☰) → **Inställningar** → **Liveöversätt**, trycker lätt på reglaget för att aktivera funktionen och väljer sedan de språk som ska användas.

När du ringer eller tar emot ett röstsamtal trycker du lätt på ikonen Assistent (🗣️) eller **Samtalsassistent** → **Liveöversätt**. Om du vill sluta översätta trycker du lätt på ikonen Sluta översätt (🔒).

Om du vill ändra ytterligare inställningar öppnar du appen **Telefon** och trycker lätt på ikonen Fler alternativ (☰) → **Inställningar** → **Liveöversätt**.

Översätta meddelanden i meddelandeappar (Skrivassistent)

Du kan översätta textmeddelanden i meddelandeappar.

- 1 Tryck lätt på ikonen Assistent (🗣️) på Samsung-tangentbordet medan du läser eller skriver ett meddelande och tryck lätt på **Chattöversättning**.
- 2 Välj språk på översättningspanelen längst upp på skärmen.
Översättningar visas under varje meddelande.

Använda skrivverktyg (Skrivassistent)

Du kan ändra skrivstil, få stavnings- och grammatikförslag, generera text automatiskt om ett ämne du beskriver med mera.

När du skriver ett meddelande trycker du lätt på ikonen Assistent (🗣️) på Samsung-tangentbordet och väljer önskat alternativ.

- **Rättstavning och grammatik:** Få stavnings- och grammatikförslag.
- **Sätt att skriva:** Ändra skrivstil.
- **Sammanfatta:** Sammanfatta texten.
- **Listpunkt:** Organisera innehållet i underrubriker och lägg till punkter.
- **Tabell:** Organisera texten i en tabell.
- **Författare:** När du anger det ämne du vill att enheten ska skriva om skriver enheten meningar i den stil du väljer.



Översätta konversationer (Tolk)

Liveöversätt dina konversationer och få dem upplästa eller nedskrivna.

- 1 Dra kantpanelens handtag mot skärmens mitt och tryck lätt på **Tolk**.
- 2 Välj ditt språk och den andra partens språk.
Om det språk du vill ha inte finns med i listan trycker du lätt på **Lägg till språk** och laddar ned språkpaketet.
- 3 Tryck lätt på ikonen Mikrofon () och börja prata.

Använda rösttolkning (Tolk)

Liveöversätt föreläsningar, möten med mera.

- 1 Dra kantpanelens handtag mot skärmens mitt och tryck lätt på **Tolk**.
- 2 Tryck lätt på ikonen Navigationslåda () → **Lyssningsläge**.
- 3 Välj språk på översättningspanelen längst upp på skärmen.
- 4 Tryck lätt på ikonen Mikrofon () för att börja översätta.

Släpp loss kreativiteten

Använda Anteckningsassistent-funktioner (Samsung Notes)

Autoformatera eller sammanfatta anteckningar, korrigerar stavfel och översätt anteckningar. Du kan även skapa ny konst från din teckning med hjälp av funktionen Kreativ studio.

Öppna appen **Notes**, skapa en anteckning, tryck lätt på ikonen Assistent () i aktivitetsfältet och välj sedan önskat alternativ.

Konvertera röstinspelningar till text (Samsung Notes)

Du kan konvertera röstinspelningar som du har infogat i anteckningar i appen **Samsung Notes** till text.

Öppna appen **Notes**, välj en anteckning som innehåller en röstinspelning, tryck lätt på ikonen Assistent () i verktygsfältet och tryck sedan lätt på **Transkribera**.

Sammanfatta och översätt röstinspelningar (Röstinspelning)

Konvertera röstinspelningar till text på skärmen och läs sammanfattningar. Du kan även översätta den konverterade texten till andra språk.

- 1 Öppna appen **Röstinspelning**.
- 2 Välj en röstinspelning.
- 3 Tryck lätt på ikonen Assistent (🗨️) → **Transkribera**.
 - Tryck lätt på ikonen Assistent (🗨️) → **Sammanfatta** för att se nyckelorden och sammanfattningen.
 - Om du vill översätta den konverterade texten trycker du lätt på ikonen Assistent (🗨️) → **Översätt**, väljer ett språk och trycker lätt på **Översätt**.
 - Om du vill redigera den konverterade texten trycker du lätt på ikonen Fler alternativ (⋮) → **Redigera transkriptionstexten**.

Sammanfatta och konvertera samtalsinspelningar till text (Transkriptionsassistent)

Du kan spela in ett samtal och konvertera det inspelade samtalet till en textkopia och sammanfatta det.

- 1 Öppna appen **Telefon**, tryck lätt på ikonen Fler alternativ (⋮) → **Inställningar** → **Spela in samtal** → **Transkriptionsassistent** och tryck sedan lätt på knappen **Autotranskribera inspelade samtal och Röstbrevlåda direkt** för att aktivera funktionen.
- 2 Tryck på **Transkriptionsspråk** och välj ett språk som ska användas.
- 3 Under ett röstsamtal trycker du lätt på **Mer** → **Spela in** för att spela in konversationen.
- 4 Öppna appen **Telefon**, tryck lätt på **Senaste** och välj sedan ett inspelat samtal med en transkription. Ikonen Samtalsinspelning (🗨️) visas bredvid samtal med inspelningar.
- 5 Tryck på de konverterade transkriptionerna.
Om du vill sammanfatta utskrifterna trycker du på **Sammanfatta**.



Översätta eller sammanfatta webbsidor (Surfassistent)

Få enkla sammanfattningar av text från webbsidor tillsammans med fullständiga översättningar. Du kan även ställa in enheten så att den läser upp webbsidans höjdpunkter högt.

Öppna appen **Internet**, tryck lätt på ikonen Assistent (🗨️) och välj sedan ett alternativ.

Översätt text med hjälp av kameran (Kamera)

Du kan översätta text med hjälp av kameran.

- 1 Öppna appen **Kamera** och tryck lätt på **FOTO** i listan över fotograferingslägen.
- 2 Håll kameran mot objektet och tryck lätt på ikonen Skanna dokument och text ().
Ikonen Skanna dokument och text () visas endast när ett dokument eller text identifieras.
- 3 Tryck lätt på ikonen Översätt ().
Texten översätts då till aktuellt enhetspråk.

Ringa in för att söka

Sök efter information om önskad del av bilden eller texten på skärmen.

Håll hemknappen nedtryckt () och tryck lätt på eller rita en cirkel runt en bild eller text.

Skapa fantastiska bilder och videor

Ta bort personer eller föremål i en bild (Galleri)

Redigera bilder genom att ta bort personer eller objekt i dem och sedan generera en ny bakgrund för att fylla i de delar som saknas.

- 1 Öppna appen **Galleri** och välj en bild.
- 2 Tryck lätt på ikonen Assistent () → **AI-suddg.**
- 3 Tryck lätt på eller rita runt det du vill ta bort.
- 4 Tryck lätt på **Radera**.
- 5 Tryck lätt på **Spara kopia** för att spara bilden.
Tryck lätt på **Forts. redigera** om du vill använda ytterligare fotoassistentfunktioner.

Ta bort personer eller objekt i en bild (Galleri)

Redigera bilder genom att flytta eller ändra storlek på personer eller objekt i dem och sedan generera en ny bakgrund för att fylla i de delar som saknas.

- 1 Öppna appen **Galleri** och välj en bild.
- 2 Tryck lätt på ikonen Assistent (🔮) → **Flytta**.
- 3 Tryck lätt på eller rita runt det du vill flytta.
Om du vill justera lutningen drar du lutningsjusteringsreglaget.
- 4 Håll nedtryckt på det valda området och dra det till önskad plats.
- 5 Tryck lätt på **Generera**.
- 6 Tryck lätt på **Spara kopia** för att spara bilden.
Tryck lätt på **Forts. redigera** om du vill använda ytterligare fotoassistentfunktioner.

Lägga till föremål i en bild (Galleri)

Du kan lägga till föremål i bilder genom att rita eller beskriva det du vill ha. Du kan även lägga till föremål från andra bilder genom att extrahera dem från bilderna.

- 1 Öppna appen **Galleri** och välj en bild.
- 2 Tryck lätt på ikonen Assistent (🔮) → **Skapa**.
- 3 Välj ett alternativ du vill ha.
 - **Beskriv ändringen**: Beskriv vad du vill ändra med text. Du kan även välja plats där du vill lägga till ett objekt genom att rita på skärmen innan du beskriver objektet med text.
 - 🖼️: Välj en bild som du vill extrahera objekt från. Om du vill lägga till ytterligare objekt tillsammans med de extraherade objekten trycker du lätt på **Beskriv hur man blandar bilder** och beskriver vad du vill lägga till.
 - 🎨: Rita på skärmen.
- 4 Tryck lätt på **Generera**.
- 5 Tryck lätt på **Spara kopia** för att spara bilden.
Tryck lätt på **Forts. redigera** om du vill använda ytterligare fotoassistentfunktioner.

Ändra bildstil (Galleri)

Du kan ändra bildstil.

- 1 Öppna appen **Galleri** och välj en bild.
- 2 Tryck lätt på ikonen Assistent (👉) → **Stil**.
Om du väljer en bild på personer eller husdjur (katter och hundar) trycker du lätt på ikonen Assistent (👉) → **Stil** → **Foto** eller **Porträtt**.
 - **Foto**: Ändra bildens övergripande stil.
 - **Porträtt**: Välj en person eller ett husdjur i bilden och ändra stilen.
- 3 Välj en stil och tryck lätt på **Generera**.
- 4 Tryck lätt på **Spara kopia** för att spara bilden.
Tryck lätt på **Forts. redigera** om du vill använda ytterligare fotoassistentfunktioner.

Skapa stereoskopbilder (Galleri)

Du kan tillämpa stereoskopeffekten på bilder.

- 1 Öppna appen **Galleri** och välj en bild.
- 2 Svep uppåt på skärmen och tryck lätt på **Liveeffekt**.
- 3 Tryck lätt på ikonen Tillämpa (✓) för att tillämpa effekten.

Använda funktionen Omedelbar slow-mo (Galleri)





Du kan spela upp en utvald del av videon i slow motion och se fler detaljer genom att hålla nedtryckt på den delen.

- 1 Öppna appen **Galleri** och välj en video att spela upp.
- 2 Håll nedtryckt på skärmen medan du spelar upp videon.

 Den här funktionen kanske inte är tillgänglig beroende på filen.

Använda funktionen Kreativ studio

Skapa ny konst från dina teckningar, textbeskrivningar eller en bild du väljer. Du kan även skapa dekaler, inbjudningar med mera med hjälp av Designstudio.

- 1 Dra kantpanelens handtag mot skärmens mitt och tryck lätt på **Kreativ studio**.
Du kan även trycka lätt på **Kreativ studio** på luftkommandopanelen. (Galaxy S26 Ultra)
- 2 Tryck lätt på ikonen Skapa ()
Du kan även göra konstnärliga skapelser genom att välja objekt i **Designstudio**.
- 3 Välj ett alternativ du vill ha.
 -  : Rita på skärmen.
 -  : Välj önskad bild.
 -  : Välj önskad stil.
 - **Beskriv det du vill skapa**: Beskriv vad du vill skapa med text.
- 4 Tryck lätt på **Generera**.
- 5 Tryck lätt på ikonen Spara () → **Spara i Galleri** för att spara bilden.
 - Tryck lätt på **Spara som klistermärke** för att spara bilden som en dekal. Du kan använda dekalerna på Samsung-tangentbordet.
 - Ange bilden som bakgrund genom att trycka lätt på **Ange som bakgrund**.

Använda funktionen AI-markering

Välj ett område på skärmen och använd olika smarta funktioner.

- 1 Håll kantpanelens handtag nedtryckt för att starta **AI-markering**.
Du kan även trycka lätt på **AI-markering** på luftkommandopanelen. (Galaxy S26 Ultra)
- 2 Tryck lätt på eller rita en cirkel runt det innehåll du vill välja.
- 3 Välj ett alternativ som du vill använda med det valda området.

Redigera ljud i en video (Ljudraderare)

Ta bort distraherande ljud i videor genom att justera volymen på röster, vind och andra ljud.

- 1 Öppna appen **Galleri** och välj en video att redigera.
- 2 Tryck lätt på ikonen Redigera (✎) → ikonen Ljudraderare (🔊) → **Ljudraderare**.
- 3 Välj en ljudtyp och tryck lätt på **Tysta** för att tysta ljudet eller dra justeringsreglaget för att justera volymen.
- 4 Tryck lätt på **Tillämpa ändringar** → **Spara kopia** för att spara videon.

Skapa egna bakgrunder

Skapa bakgrunder genom att välja kategorier och sökord eller genom att automatiskt ändra bakgrunden på den låsta skärmen baserat på tid och väder. Du kan även skapa bakgrunder med hjälp av funktionen Kreativ studio.

- 1 Öppna **Inställningar** och tryck lätt på **Bakgrund och stil**.
- 2 Tryck lätt på **Ändra bakgrunder** → **Skapa med AI** och välj önskat alternativ.
 - **Genererande**: Skapa nya bakgrunder med kategorier och sökord som du väljer.
 - **Kreativ studio**: Skapa nya bakgrunder från teckningar, textbeskrivningar eller en bild du väljer.
 - **Väder**: Ändra den låsta skärmens bakgrund automatiskt baserat på väder och tid.

Generera ett nytt profilkord (Kontakter)

Du kan ändra ditt profilkort genom att generera nya porträtt.

- 1 Öppna appen **Kontakter** och tryck lätt på din profil.
- 2 Tryck lätt på profilkortet och på **Redigera** → **Bild**.
- 3 Välj önskad porträttbild och tryck lätt på **Stil** → **Foto** eller **Porträtt**.
- 4 Välj en stil och tryck lätt på **Generera**.
- 5 Tryck lätt på **Använd** → **Klart**.

Få anpassad statistik

Now brief

Få ett sammandrag som skapats av AI baserat på dina intressen.

Dra kantpanelens handtag mot skärmens mitt och tryck lätt på **Now brief**.

Tryck lätt på ikonen Inställningar (⚙️) för att ändra inställningarna för Now brief.

Now nudge

AI tillhandahåller användbar information och användbara funktioner baserat på vad som syns på skärmen. Det kan till exempel föreslå att du kollar in den plats som nämns i ett meddelande.

Öppna **Inställningar**, tryck lätt på **Galaxy AI** → **Now nudge** och tryck sedan lätt på reglaget för att aktivera funktionen.

Viktiga aviseringar



Du kan ställa in så att enheten visar viktig information ovanför andra aviseringar för att säkerställa att du inte missar dem. Du kan även ställa in enheten så att den visar en kort sammanfattning av aviseringar från konversationer.

Öppna **Inställningar**, tryck lätt på **Galaxy AI** → **Viktiga aviseringar**, välj ett alternativ och tryck sedan lätt på reglaget för att aktivera funktionen.

S Pen (Galaxy S26 Ultra)

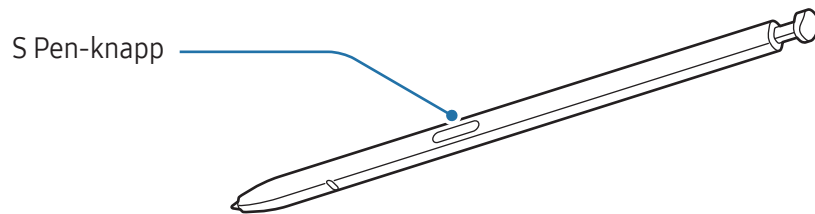
Använda S Pen



-  Böj inte och tryck inte för mycket med S Pen när du använder den. S Pen kan skadas och spetsen kan deformeras.
- Tryck inte hårt på skärmen med S Pen. Då kan pennspetsen deformeras.
-  Om det finns en magnet nära enheten kan det hända att vissa S Pen-åtgärder, till exempel att trycka på skärmen, inte fungerar.
- Om du använder S Pen i skarpa vinklar på skärmen kanske inte enheten förstår S Pen-åtgärderna.
- Om vatten tränger in i skåran för S Pen ska du försiktigt ta bort vattnet från skåran innan du använder enheten igen.
- Om S Pen inte fungerar som den ska bör du ta med den till ett Samsung-servicecenter eller ett godkänt servicecenter.

Dra ut din S Pen

Tryck på änden på din S Pen för att koppla bort den. Dra sedan ut din S Pen ur skåran. Förvara S Pen genom att föra in den i skåran igen och trycka på den tills den klickar på plats.

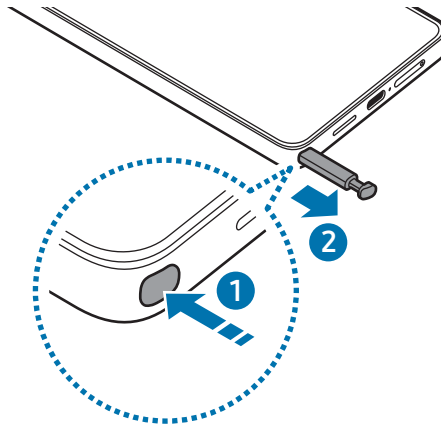

 Om du vill ställa in en åtgärd som ska utföras när du drar ut S Pen öppnar du **Inställningar**, trycker lätt på **Avancerade funktioner** → **S Pen** → **När S Pen tas bort** och väljer sedan ett alternativ.

Tillåt flera S Pen

Öppna **Inställningar** och tryck lätt på **Avancerade funktioner** → **S Pen** → **Fler S Pen-inställningar**. Tryck lätt på reglaget för **Tillåt flera S Pen** för att aktivera funktionen.

Luftkommando

(Starta S Pen-funktioner och appar direkt)

Luftkommando är en meny som tillhandahåller S Pen-funktioner och direktåtkomst till ofta använda appar.

Tryck lätt på luftkommandoikonen (🖋️) med S Pen för att öppna luftkommandopanelen och välj önskad app eller funktion.

Om du vill flytta luftkommandoikonen (🖋️) drar du luftkommandoikonen (🖋️) till en ny plats. Om du vill ta bort ikonen drar du luftkommandoikonen (🖋️) till **Ta bort** längst ner på skärmen.

 Om luftkommandoikonen inte visas på skärmen öppnar du **Inställningar**, trycker lätt på **Avancerade funktioner** → **S Pen** → **Luftkommando** och trycker sedan lätt på reglaget för **Visa ikonen för Luftkommando** för att aktivera funktionen. Om du aktiverar reglaget för **Öppna Luftkommando med pennknapp** kan du öppna luftkommandopanelen genom att hålla S Pen över skärmen och trycka på S Pen-knappen.

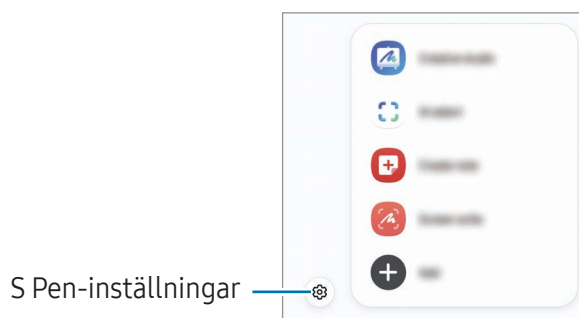

- **Kreativ studio:** Skapa ny konst från teckningar, textbeskrivningar eller en bild du väljer. Se [Använda funktionen Kreativ studio](#) för mer information.
- **AI-markering:** Välj ett område och utför åtgärder som att dela eller spara. Se [AI-markering](#) för mer information.
- **Skapa anteckning:** Skapa anteckningar i ett popup-fönster. Du kan även starta den här funktionen genom att dubbeltrycka på skärmen samtidigt som du håller S Pen-knappen intryckt. Se [Samsung Notes](#) för mer information.
- **Skärmskrivning:** Ta skärmbilder för att skriva eller rita på dem eller beskär ett område från skärmbilden. Du kan även ta en bild av det aktuella innehållet och det dolda innehållet på en förlängd sida, t.ex. en webbsida. Se [Skärmskrivning](#) för mer information.
- **Visa alla anteckningar:** Få åtkomst till alla anteckningar i appen **Samsung Notes**.
- **Översätt:** Håll S Pen över ett ord för att översätta det. Se [Översätt](#) för mer information.
- **Förstora** Håll S Pen över ett område på skärmen för att förstora det.
- **PENUP:** Publicera dina konstverk, kolla in andra personers konstverk och få användbara rittips.
- **Skriv i kalender:** Öppna appen **Kalender** och skriv eller rita på skärmen. Se [Skriv i kalender](#) för mer information.
- **Lägg till:** Lägg till genvägar till ofta använda appar på luftkommandopanelen.

AI-markering

Välj ett område och utför åtgärder som att dela eller spara.

- 1 När det finns innehåll som du vill kopiera, t.ex. en del av en bild, öppnar du luftkommandopanelen och trycker lätt på **AI-markering**.
- 2 Tryck lätt på eller rita en cirkel runt det innehåll du vill välja.
- 3 Välj ett alternativ som du vill använda med det valda området.

Skärmskrivning

Ta skärmbilder för att skriva eller rita på dem eller beskär ett område från skärmbilden.

- 1 När det finns innehåll som du vill kopiera öppnar du luftkommandopanelen och trycker lätt på **Skärmskrivning**.
Den aktuella skärmen kopieras automatiskt och redigeringsverktygsfältet visas.
- 2 Skriv ett memo på en skärmbild.
- 3 Dela eller spara skärmbilden.
Du kan kontrollera tagna skärmbilder i **Galleri**.



Det går inte att ta en skärmbild vid användning av vissa appar.

Översätt

Håll S Pen över den text du vill översätta. Enheterna i texten kommer även att konverteras.

- 1 När det finns text som du vill översätta öppnar du luftkommandopanelen och trycker lätt på **Översätt**.
- 2 Välj språk på översättningspanelen längst upp på skärmen.
Du kan ändra texten till ord eller meningar genom att trycka lätt på ikonen Mening (☰) eller ikonen Ord (T).

- 3 Håll S Pen över den text du vill översätta eller den enhet du vill konvertera. Då visas den översatta texten. Om du vill lyssna på originaltextens uttal trycker du lätt på ikonen Spela upp (▶). Det är inte säkert att ikonen Spela upp (▶) visas beroende på det språk du väljer.

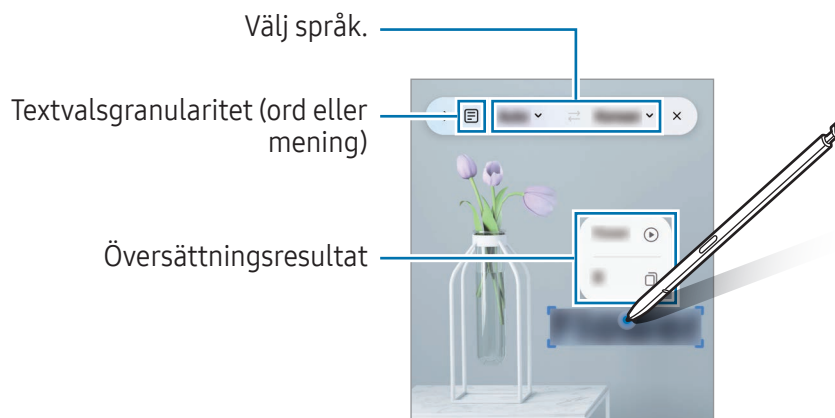

- Den här funktionen stöder inte alla språk.
- Den här funktionen är endast tillgänglig när identifierbar text finns på skärmen.

Skriv i kalender

Fyll i dina planer genom att skriva eller rita på kalenderskärmen.

Öppna luftkommandopanelen, tryck lätt på **Skriv i kalender** och fyll sedan i dina planer i kalendern. När du är klar trycker du lätt på **Spara**.

S Pen till text

Du kan ställa in enheten att konvertera allt du skriver med S Pen till text.

- 1 Öppna **Inställningar**, tryck lätt på **Avancerade funktioner** → **S Pen** → **S Pen till text** och tryck sedan lätt på reglaget för att aktivera funktionen.

• Ta reda på hur du redigerar text med S Pen genom att trycka lätt på **Hur du redigerar**.

- 2 Skriv text i ett textinmatningsfält, t.ex. ett sökfält eller ett adressfält, med hjälp av S Pen. Handskriften kommer att konverteras till text.

Luftvy

Håll S Pen över ett objekt på skärmen för att förhandsgranska innehåll eller få åtkomst till information i ett popup-fönster.

I vissa appar visas åtgärdsknappar i förhandsgranskningsfönstret.

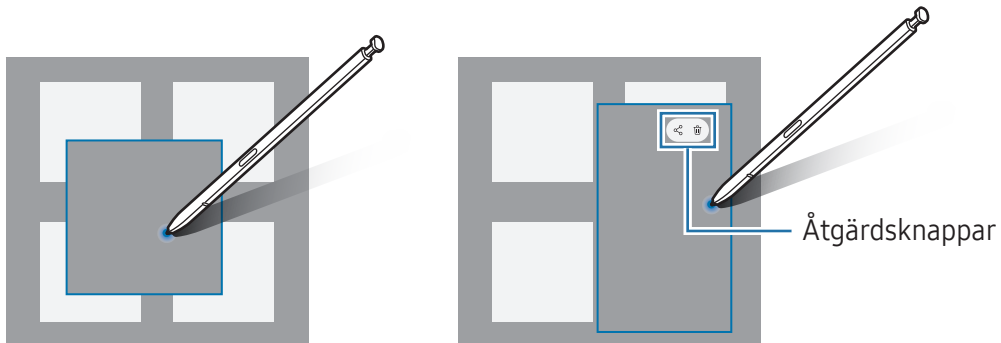

 Om den här funktionen inte är aktiverad öppnar du **Inställningar**, trycker lätt på **Avancerade funktioner** → **S Pen** och trycker sedan lätt på reglaget för **Luftvy** för att aktivera funktionen.

Pen Select

(Välja objekt snabbt med S Pen)

Samtidigt som du trycker på och håller ned S Pen-knappen drar du S Pen över text eller objekt för att välja flera objekt eller text. Du kan också kopiera och klistra in de valda objekten eller den valda texten i en annan app eller dela dem med andra.

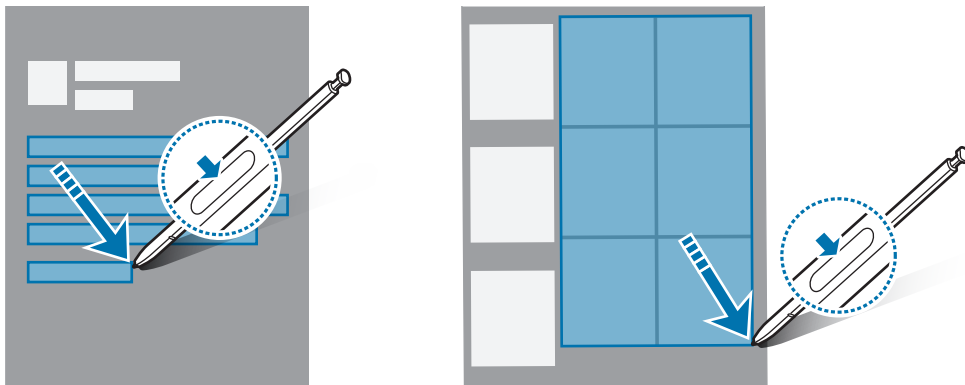

Skärm av-memon

Du kan skapa memon genom att skriva på skärmen utan att slå på den.

Med skärmen avstängd drar du ut S Pen eller så dubbeltrycker du lätt på skärmen samtidigt som du håller S Pen-knappen intryckt.

När du trycker lätt på **Spara** eller för in S Pen i skåran igen när du har skrivit ett memo sparas memot i **Samsung Notes**.

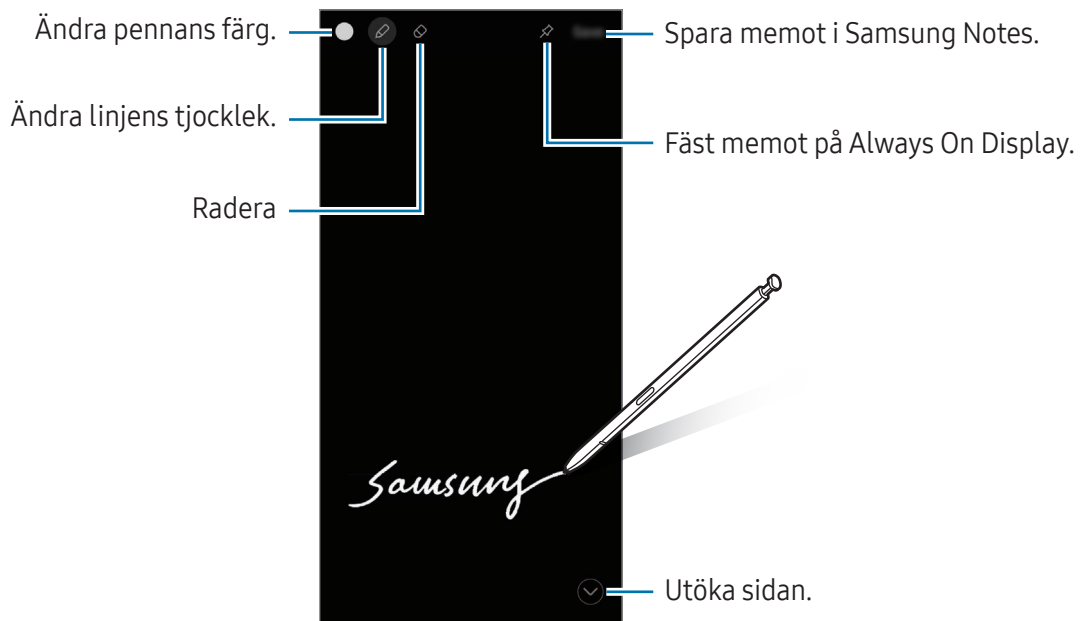

Om den här funktionen inte är aktiverad öppnar du **Inställningar**, trycker lätt på **Avancerade funktioner** → **S Pen** och trycker sedan lätt på reglaget för **Skärm av-memon** för att aktivera funktionen.

Fästa ett memo på Always On Display

Om du vill fästa ett skärm av-memo på Always On Display trycker du lätt på ikonen Fäst på Always On Display (📌). Det fästa memot sparas inte automatiskt.

Om du vill redigera det fästa memot dubbeltrycker du lätt på ikonen Redigera (✎).

Minimera det fästa memot genom att dubbeltrycka lätt på ikonen Minimera (↵). Memot visas då som ikonen Fäst memo (📌) på Always On Display. Kontrollera memot igen genom att dubbeltrycka lätt på ikonen Fäst memo (📌).



Om du inte utför några åtgärder under en viss tidsperiod efter att du har öppnat ett memo minimeras memot automatiskt.

Telefon

Inledning

Ring eller besvara röst- och videosamtal.

Ringa samtal

- 1 Öppna appen **Telefon** och tryck lätt på **Knappsats**.
- 2 Ange ett telefonnummer.
- 3 Tryck lätt på ikonen Röstsamtal () för att ringa ett röstsamtal, eller tryck lätt på ikonen Videosamtal () eller ikonen Meet-videosamtal () för att ringa ett videosamtal.

Ringa samtal från samtalsloggar eller kontaktlistor

Öppna appen **Telefon**, tryck lätt på **Senaste** eller **Kontakter** och svep sedan åt höger på en kontakt eller ett telefonnummer för att ringa ett samtal.

Om funktionen är inaktiverad trycker du lätt på ikonen Fler alternativ () → **Inställningar** → **Andra samtalsinställningar** och trycker sedan lätt på reglaget för **Svep för att ringa eller SMS:a** för att aktivera funktionen.

Använda kortnummer

Ange ett kortnummer genom att öppna appen **Telefon**, trycka lätt på **Knappsats** → ikonen Fler alternativ () → **Kortnummer**, välja ett kortnummer och sedan ange ett telefonnummer.

Ring ett samtal genom att hålla ett kortnummer på knappsatsen nedtryckt. För kortnummer10 och uppåt trycker du lätt på den första siffran/de första siffrorna och håller sedan nedtryckt på den sista siffran.

Om du till exempel anger numret **123** som ett kortnummer trycker du lätt på **1**, trycker lätt på **2** och håller sedan **3** nedtryckt.

Ringa ett utrikessamtal

- 1 Öppna appen **Telefon** och tryck lätt på **Knappsats**.
- 2 Håll **0** nedtryckt tills tecknet **+** visas.
- 3 Ange landsnummer, riktnummer och telefonnummer och tryck sedan lätt på ikonen **Samtal** (.

Ta emot samtal

Besvara ett samtal

Vid ett inkommande samtal drar du ikonen **Svara** () utanför den stora cirkeln.

Avvisa ett samtal

Vid ett inkommande samtal drar du ikonen **Avvisa** () utanför den stora cirkeln.

Om du vill skicka ett meddelande när du avvisar ett inkommande samtal, drar du fältet **Skicka meddelande** uppåt och väljer ett meddelande att skicka. Om du trycker lätt på ikonen **Reminder** () och skickar meddelandet kan du få en påminnelse en timme senare.

Om du vill skapa olika avvisningsmeddelanden öppnar du appen **Telefon** och trycker lätt på ikonen **Fler alternativ** () → **Inställningar** → **Snabbavvisningsmeddelanden**. Tryck lätt på ikonen **Lägg till** (**+**), skriv ett meddelande och tryck sedan lätt på **Spara**.

Blockera telefonnummer











Blockera samtal från specifika nummer som du har lagt till i din blockeringslista.

Öppna appen **Telefon**, tryck lätt på ikonen **Fler alternativ** () → **Inställningar** → **Blockera nummer** och välj sedan kontakter eller telefonnummer som ska sparas i listan över blockerade nummer.

När blockerade nummer försöker kontakta dig får du inga aviseringar. Samtalen loggas i samtalsloggen.

 Du kan även blockera inkommande samtal från personer som inte visar sina nummer. Tryck lätt på reglaget för **Blockera samtal från okända nummer** för att aktivera funktionen.

Alternativ under samtal

- : Växla till ett videosamtal.
 -  → **Textsamtal**: Kommunicera med den andra parten via text. Se [Textsamtal](#) för mer information.
 -  → **Liveöversätt**: Få översättning i realtid till det språk du väljer under röstsamtal. Om du vill använda den här funktionen öppnar du appen **Telefon**, trycker lätt på ikonen Fler alternativ () → **Inställningar** → **Liveöversätt** och trycker sedan lätt på reglaget för att aktivera funktionen. Se [Översätta telefonsamtal i realtid \(Samtalsassistent\)](#) för mer information.
 - **Lägg till samtal**: Ring ett andra samtal. Det första samtalet parkeras. När du avslutar det andra samtalet återupptas det första samtalet.
 - **Ljud av**: Stäng av mikrofonen så att motparten inte kan höra dig.
 - **Bluetooth**: Växla till ett Bluetooth-headset om ett sådant har anslutits till enheten.
 - **Högtalare**: Aktivera eller inaktivera högtalaren. Håll enheten på avstånd från öronen när du använder högtalartelefonen.
 - **Knappsats/Dölj**: Öppna och stäng knappsatsen.
 - **Mer**: Använd ytterligare funktioner.
 - : Avsluta det aktuella samtalet.
 - : Växla till ett röstsamtal under ett videosamtal.
 - : Ställ in enheten så att den ändrar vinkel och zoom automatiskt genom att identifiera och spåra personer under ett videosamtal.
 - : Lås skärmen under ett videosamtal.
 - **Effekter**: Använd olika effekter under ett videosamtal.
 - : Ändra skärmförhållandet under ett videosamtal.
 - **Kamera**: Under ett videosamtal kan du stänga av kameran så att motparten inte kan se dig.
 - **Växla**: Under ett videosamtal kan du växla mellan den främre och bakre kameran.
-  Vissa funktioner kanske inte är tillgängliga beroende på operatör eller modell.

Samtalsassistent

Samtalscreening

En AI-assistent tar emot samtalet åt dig och frågar den som ringer vem hen är och varför hen ringer.

Om du vill använda den här funktionen öppnar du appen **Telefon**, trycker lätt på ikonen Fler alternativ (☰) → **Inställningar** → **Samtalscreening** och trycker sedan lätt på reglaget för att aktivera funktionen. Tryck sedan lätt på **Screena samtal automatiskt**, tryck lätt på reglaget för att aktivera funktionen och följ sedan anvisningarna på skärmen för att slutföra konfigurationen.

När du får ett samtal spelas ett automatiskt röstmeddelande upp för den som ringer och det som hen säger spelas in.

Om du vill kontrollera innehållet i ett pågående samtal i realtid öppnar du aviseringspanelen och trycker lätt på aviseringen för samtalet. Du kan även ta emot samtalet eller växla till ett textsamtal.

Om du vill kontrollera meddelandet som uppringaren har lämnat efter att samtalet har avslutats öppnar du appen **Telefon**, trycker lätt på **Senaste** och väljer sedan samtalet. Ikonen Samtalsfilter (☎️) visas bredvid samtalen.

Textsamtal

Kommunicera med den andra parten via text.

Om du vill använda den här funktionen öppnar du appen **Telefon**, trycker lätt på ikonen Fler alternativ (☰) → **Inställningar** → **Textsamtal** och trycker sedan lätt på reglaget för att aktivera funktionen. När du ringer ett röstsamtal eller under ett telefonsamtal trycker du lätt på ikonen Hjälp (🌟) → **Textsamtal**.

När samtalet har upprättats levereras en rösthälsning automatiskt till den andra parten och vad den andra parten säger visas som text på skärmen.

Om du väljer ett svar i snabbvarslistan eller anger text överförs den via en röst till den andra parten.

Tryck lätt på ikonen Växla till röstsamtal (☎️) för att växla till ett röstsamtal.

Om du vill ändra inställningar öppnar du appen **Telefon** och trycker lätt på ikonen Fler alternativ (☰) → **Inställningar** → **Textsamtal**.

Liveöversätt

Få översättning i realtid till det språk du väljer under röstsamtal. Se [Översätta telefonsamtal i realtid \(Samtalsassistent\)](#) för mer information.

Kontakter

Inledning

Skapa nya kontakter eller hantera kontakter på enheten.

Lägga till kontakter

Skapa en ny kontakt

- 1 Öppna appen **Kontakter** och tryck lätt på ikonen Skapa (+).
- 2 Välj en lagringsplats.
När du använder den här funktionen för första gången kan du ställa in standardlagringsplatsen. Om du vill ändra standardlagringsplatsen tryck på ikonen Fler alternativ (⋮) → **Inställningar** → **Standardlagringsplats** och välj önskad plats.
- 3 Ange kontaktinformationen och tryck lätt på **Spara**.

Importera kontakter

Lägg till kontakter genom att importera dem från andra lagringsplatser till din enhet.

- 1 Öppna appen **Kontakter** och tryck lätt på ikonen Fler alternativ (⋮) → **Inställningar** → **Importera kontakter**.
- 2 Följ anvisningarna på skärmen för att importera kontakter.

Synkronisera kontakter med dina webbkonton

Synkronisera enhetens kontakter med de onlinekontakter som finns sparade på dina webbkonton, t.ex. ditt Samsung account.

- 1 Öppna **Inställningar**, tryck lätt på **Konton och säkerhetskop.** → **Hantera konton** och välj det konto du vill synkronisera med.
- 2 Tryck lätt på **Synka kontot** och tryck lätt på reglaget för **Kontakter** för att aktivera funktionen.

Söka efter kontakter

Öppna appen **Kontakter**. Tryck lätt på ikonen Sök (🔍) längst upp i kontaktlistan och ange sökkriterier. Tryck lätt på en kontakts profilbild. Vidta sedan en av följande åtgärder:

- 📞 : Ring ett röstsamtal.
- 💬 : Skriv ett meddelande.
- 📺 / 📺: Ring ett videosamtal.
- ✉️ : Skriv ett e-postmeddelande.

Ta bort kontakter

- 1 Öppna appen **Kontakter** och tryck lätt på ikonen Fler alternativ (☰) → **Välj**.
- 2 Markera kontakter och tryck lätt på **Radera**.

Om du vill ta bort kontakter en och en trycker du lätt på en kontakts profilbild i kontaktlistan och trycker lätt på **Mer** → **Radera**.

Dela kontakter

Du kan dela kontakter med andra genom att använda olika delningsalternativ.

- 1 Öppna appen **Kontakter** och tryck lätt på ikonen Fler alternativ (☰) → **Välj**.
- 2 Markera kontakter och tryck lätt på **Dela**.
- 3 Välj kontaktinformation som ska delas och tryck lätt på **Klart**.
- 4 Välj en delningsmetod.

Skapa grupper

Du kan lägga till grupper, som familj eller vänner, och hantera kontakter efter grupp.

- 1 Öppna appen **Kontakter** och tryck lätt på **Grupper** → ikonen Skapa (+).
- 2 Följ anvisningarna på skärmen för att skapa en grupp.

Slå ihop dubbla kontakter

Om din kontaktlista innehåller dubblettkontakter kan du slå ihop dem till en för att göra kontaktlistan smidigare att hantera.

- 1 Öppna appen **Kontakter** och tryck lätt på ikonen Fler alternativ (☰) → **Inställningar** → **Slå ihop dubbla kontakter**.
- 2 Markera kontakter och tryck lätt på **Koppla ihop**.

Konfigurera din profil

Du kan konfigurera din profil och ditt profilkort.

- 1 Öppna appen **Kontakter** och tryck lätt på din profil.
- 2 Tryck lätt på **Skapa profilkort**.
- 3 Följ instruktionerna på skärmen för att konfigurera ditt profilkort.
Markera **Profilkort** och **Bild** så kommer den bild du väljer för profilkortet även att användas som din profilbild.
- 4 Om du vill ändra profilbild trycker du lätt på profilbilden och trycker lätt på **Redigera**.
- 5 Följ anvisningarna på skärmen för att konfigurera din profilbild.

Dela din profil

Andra kan se din profil när du ringer dem eller när de klickar på din kontaktinformation.

- 1 Öppna appen **Kontakter** och tryck lätt på din profil.
- 2 Tryck lätt på **Profilkort och profilbild** och tryck lätt på reglaget för **Delning av profilkort och profilbild** för att aktivera funktionen.

Kamera

Inledning

Ta bilder och spela in videor med olika lägen och inställningar.

Kameraetik

- Ta inte bilder och spela inte in videor av andra personer utan deras samtycke.
- Ta inte bilder och spela inte in videor där det är förbjudet enligt lag.
- Ta inte bilder och spela inte in videor där du kan göra intrång i människors privatliv.

Ta bilder

1 Öppna appen **Kamera**.

Du kan även öppna appen genom att trycka på sidoknappen två gånger eller genom att dra ikonen Kamera () till vänster på den låsta skärmen.



- Vissa kamerafunktioner är inte tillgängliga när du öppnar appen **Kamera** från den låsta skärmen eller om skärmen är avstängd när skärmlåsningmetoden är aktiverad.
- Kameran stängs automatiskt av när den inte används.
- Vissa metoder kanske inte är tillgängliga beroende på operatör eller modell.

2 Tryck lätt på bilden på förhandsgranskningsskärmen där kameran ska fokusera.

Dra i justeringslisten som visas ovanför eller under den cirkelformade ramen för att justera bildernas ljusstyrka.

3 Tryck lätt på ikonen Ta bild (○) för att ta en bild.

Om du vill ändra fotograferingsläge, drar du listan över fotograferingslägen till vänster eller höger, eller så sveper du höger eller vänster på förhandsgranskningsskärmen.

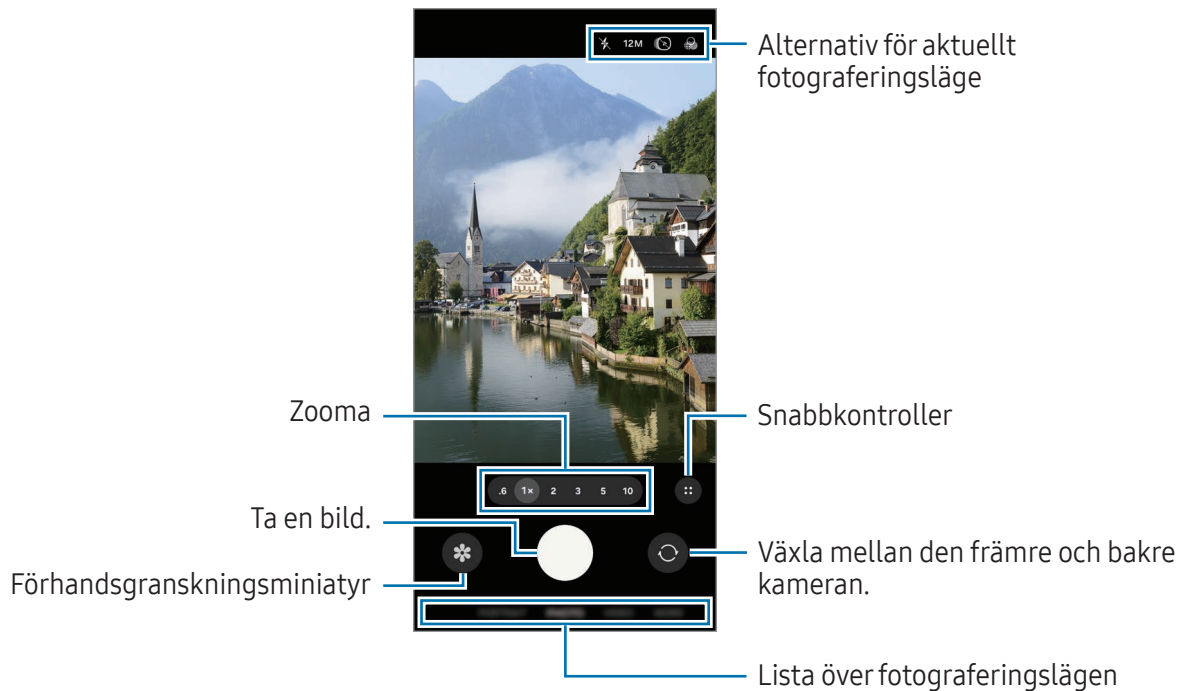

- Förhandsgranskningsskärmen kan variera beroende på fotograferingsläget och vilken kamera som används.
- Fokus kanske inte är skarpt om motivet är nära. Ta bilder och spela in videor på tillräckligt avstånd.
- Om bilder du tar blir suddiga ska du rengöra kameraobjektivet och försöka igen.
- Se till att objektivet inte är skadat eller smutsigt. Annars kanske enheten inte fungerar felfritt i vissa lägen som kräver hög upplösning.
- Enhetens kamera har ett vidvinkelobjektiv. Mindre förvrängningar kan förekomma i vidvinkelfoton eller filmer och tyder inte på prestandaproblem hos enheten.
- Kameran kan imma igen eller så kan kondensation uppstå om enheten utsätts för plötsliga temperaturändringar på grund av temperaturskillnaden utanför och innanför kamerahöljet. Försök att undvika sådana förhållanden när du planerar att använda kameran. Om imma uppstår ska du låta kameran torka naturligt i rumstemperatur innan du tar foton eller spelar in videor, annars kan resultaten bli suddiga.
- Den här bilden kan variera beroende på modell.

Använda kameraknappen

- Håll kameraknappen intryckt för att spela in en video.
- Om du drar kameraknappen till låsikonen (🔒) kan du spela in en video utan att hålla in knappen.
- För att ta bildserier sveper du kameraknappen till skärmens kant och håller in den.
- Om du lägger till ännu en kameraknapp kan du flytta den var som helst på skärmen och ta bilder smidigare. Tryck lätt på ikonen Snabbkontroller (⋮) → ikonen Inställningar (⚙️) → **Fotometoder** på förhandsgranskningsskärmen och tryck sedan lätt på reglaget för **Flytande slutarknapp** för att aktivera funktionen.

Redigera listan med fotograferingslägen

Om du vill redigera listan med fotograferingslägen trycker du lätt på **MER** i listan, trycker lätt på **Redigera** och drar sedan lägena dit du vill ha dem.

Använda zoomfunktioner

Välj önskad zoomikon på förhandsgranskningsskärmen för att zooma in eller ut när du använder den bakre kameran.

Du kan även välja önskad zoomnivå i zoomnivålistan som visas när du trycker lätt på zoomikonen.

Du kan justera zoomen mer exakt genom att dra zoomikonen eller nypa ihop eller föra två fingrar ifrån varandra på förhandsgranskningsskärmen.

Om zoomförhållandet överstiger en viss nivå visas en zoomguidekarta för att visa var du zoomar in på bilden.



 Vissa funktioner kanske inte är tillgängliga beroende på modell.

Låsa fokus (AF) och exponering (AE)

Du kan låsa fokus eller exponering på ett valt område för att förhindra att kameran gör justeringar automatiskt utifrån ändringar i motivet eller ljuskällor.

Håll nedtryckt på området som ska fokuseras så visas AF/AE-ramen på området och fokus- och exponeringsinställningarna blir låsta. Inställningen förblir låst även efter att du tar ett foto.







Den här funktionen kanske inte är tillgänglig beroende på fotograferingsläget.

Alternativ för aktuellt fotograferingsläge

På förhandsgranskningskärmen använder du följande alternativ. Tryck lätt på ikonerna Snabbkontroller (☰) för att använda fler alternativ.

- ✖ : Aktivera eller inaktivera fotolampan.
- 12M: Välj en upplösning för bilder.
- 📷 : Aktivera eller inaktivera funktionen för rörliga foton. Om du aktiverar funktionen spelas även en video in från ett par sekunder innan eller både innan och efter du trycker på kameraknappen.
- 🌫️ : Använda en filtereffekt.
- 🏃 : Aktivera eller inaktivera funktionen superstadig.
- ☀️ : Justera ljusintensiteten i läget **PORTRÄTT**. Det här alternativet kanske inte är tillgängligt beroende på den valda bakgrundseffekten.
- 📺 : Välj bildfrekvens för hyperlapse-videor.
- FHD 30 / FHD 240 / FHD: Välj upplösning för videor.
- HDR : Aktivera eller inaktivera funktionen för HDR. Om du aktiverar den kan du spela in 10-bitars HDR-videor med en bredare färg- och kontrastskala.
- ☉ : Välj mättningsmetod. Denna avgör hur ljusvärden beräknas. **Centrerad mätning** (☉) använder ljuset i mitten av bilden för att beräkna fotots exponering. **Matrismätning** (☼) använder ett genomsnitt för hela scenen. **Punktmätning** (☉) använder ljuset i ett koncentrerat område av bilden för att beräkna fotots exponering.
- 🗣️ : I läget **PROFFSVIDEO** väljer du vilken riktning ljud du vill spela in med högre volym. Du kan även använda en USB- eller Bluetooth-mikrofon genom att ansluta den till enheten.

-  : I läget **PROFFS** eller **PROFFSVIDEO** ändrar du alternativet för exponeringsmonitorn. Välj ett alternativ för att visa överexponerade eller underexponerade nivåer med ett mönster eller en färg på förhandsgranskningsskärmen.
-  : Aktivera eller inaktivera loggvideofunktionen. Om du aktiverar funktionen kan du spela in videor med ett bredare dynamiskt område för mer flexibilitet när du redigerar.
-  I läget **MAT** fokuserar du på ett motiv inuti ramen och gör bilden utanför ramen suddig.

 Tillgängliga alternativ kan variera beroende på modell eller fotograferingsläge.

Fotoläge

Kameran justerar fotograferingsalternativen automatiskt beroende på omgivningarna.

I listan över fotograferingslägen trycker du lätt på **FOTO** och trycker lätt på ikonen Ta bild () för att ta en bild.

Ändra upplösning



Du kan ta högupplösta foton.

Tryck lätt på **12M** i fotograferingsalternativen för att ändra till önskad upplösning, och ta en bild.

 Upplösningen kan variera beroende på modell.

Fotoförslag

Kameran föreslår den perfekta kompositionen för fotot genom att identifiera motivets position och vinkel.

På förhandsgranskningsskärmen trycker du lätt på ikonen Snabbkontroller () → ikonen Inställningar () och trycker lätt på reglaget för **Fotoförslag** för att aktivera funktionen.

1 I listan över fotograferingslägen trycker du lätt på **FOTO**.

Då visas en guide på förhandsgranskningsskärmen.

2 Håll guiden mot motivet.

Kameran identifierar kompositionen och den rekommenderade kompositionen visas på förhandsgranskningsskärmen.

- 3 Flytta enheten så att guiden matchar den rekommenderade kompositionen. När den perfekta kompositionen har uppnåtts blir guiden gul.
- 4 Tryck lätt på ikonen Ta bild (○) för att ta en bild.

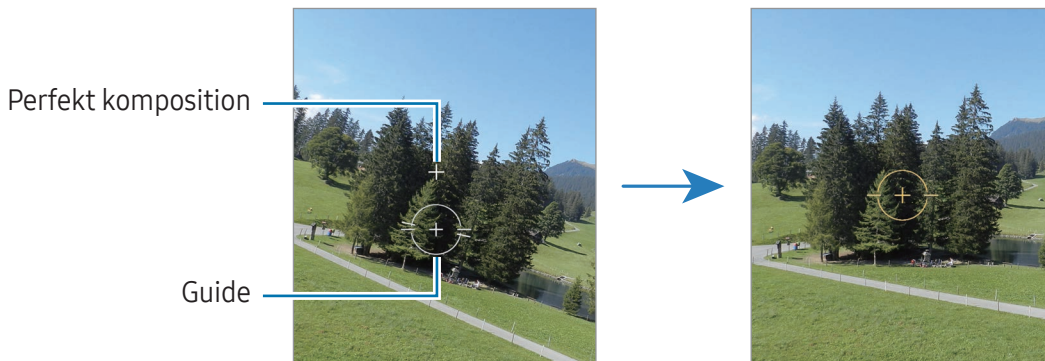

Ta selfier

Du kan ta självporträtt med den främre kameran.

- 1 På förhandsgranskningsskärmen sveper du uppåt eller nedåt, eller så trycker du lätt på ikonen Växla till främre kamera (📷) för att växla till den främre kameran för självporträtt.
- 2 Vänd dig mot det främre kameraobjektivet.
Ta självporträtt med en vidvinkelbild av landskapet eller av personer genom att trycka lätt på ikonen Växla till vidvinkel (📷).
- 3 Tryck lätt på ikonen Ta bild (○) för att ta en bild.

Ta skarpa närbilder (Galaxy S26 Ultra)



Ta tydliga närbilder av ditt motiv.

- 1 På förhandsgranskningsskärmen trycker du lätt på **1x**.
- 2 Placera kameran nära motivet.
- 3 När ikonen Fokusförbättrare på (🌸) visas trycker du lätt på ikonen Ta bild (○) för att ta en bild.

📱 Om funktionen inte är aktiverad trycker du lätt på ikonen Fokusförbättrare av (🌸) för att aktivera den.







Skanna dokument och text

Du kan skanna dokument och text.

- 1 I listan över fotograferingslägen trycker du lätt på **FOTO**.
- 2 Håll kameran mot objektet och tryck lätt på **Skanna**.
Skanna visas endast när ett dokument eller text identifieras.
 - Tryck lätt på ikonen Justera () för att ändra skanningsområde.
 - Tryck lätt på ikonen Filter () för att ändra filtereffekt.
 - Om du vill använda borttagningsalternativen trycker du lätt på ikonen Ta bort (
- 3 Tryck lätt på **Spara**.

Videoläge

Kameran justerar fotograferingsalternativen automatiskt beroende på omgivningarna.

- 1 I listan över fotograferingslägen trycker du lätt på **VIDEO** och trycker lätt på ikonen Börja spela in () för att spela in en video.
 - Om du vill växla mellan den främre och bakre kameran under inspelning drar du uppåt eller nedåt på förhandsgranskningsskärmen eller så trycker du lätt på ikonen Växla till främre kamera ( - Om du vill ta en bild av videon under inspelning trycker du lätt på ikonen Ta bild/spela in ( - Om du vill spela in ljud från en specifik riktning med högre volym när du spelar in en video håller du kameran mot den riktningen och justerar zoomen. Om den här funktionen inte är aktiveras går du till förhandsgranskningsskärmen och trycker lätt på ikonen Snabbkontroller () → ikonen Inställningar (
- 2 Tryck lätt på ikonen Stoppa inspelning () för att stoppa videoinspelningen.
 Det är inte säkert att kamerans optiska zoom fungerar i svagt ljus.

Ändra upplösning



Du kan spela in högupplösta videor med en maxupplösning på 8K.

Tryck lätt på ikonen FHD 30 bps () i fotograferingsalternativen för att ändra till önskad upplösning, och spela in en video.

När du är klar med att spela in en video spelar du upp den i appen **Galleri**. När du trycker lätt på ikonen Ta bild/spela in () på en bildruta du gillar sparas bildrutan som en bild.

Stabilisera videor (Superstadigt)



Om det förekommer mycket skakningar när du spelar in videor kan du använda funktionen Superstadig för ytterligare videostabilisering.

Tryck lätt på **VIDEO** i listan över fotograferingslägen, tryck lätt på ikonen Superstadig () → ikonen Superstadig () eller ikonen Superstadig med horisontalt lås () och spela sedan in en video.

Använda funktionen Automatisk inramning

(Ändra fotograferingsvinkel och zoom genom att spåra personer)



Du kan ställa in enheten så att den ändrar inspelningsvinkel och zoom automatiskt genom att den identifierar och spårar personer när den spelar in videor.

I listan över fotograferingslägen trycker du lätt på **VIDEO**, trycker lätt på ikonen Snabbkontroller () → ikonen Automatisk inramning () för att aktivera funktionen och spela sedan in en video.

Om du vill spåra och justera inspelningsvinkeln och zooma in på en utvald person trycker du lätt på ramen som visas runt den personen. Om du vill stänga av spårning trycker du lätt på ramen igen.

Använda funktionen för dubbla inspelningar

Spela in videor med två kameror samtidigt. Du kan spara videorna från varje kamera separat och redigera dem. Du kan också spela upp videorna på olika sätt, t.ex. i delad vy eller bild-i-bild-vy.

I listan över fotograferingslägen trycker du lätt på **VIDEO** → ikonen Snabbkontroller () → ikonen Dubbla inspelningar (). Tryck sedan lätt på ikonen Bild-i-bild-vy () eller ikonen Delad vy () och spela in en video.

Om du väljer ikonen Bild-i-bild-vy () kan du ändra storlek eller plats på bild-i-bild-fönstret.

Om du vill spara videorna på varje kamera separat trycker du lätt på ikonen Snabbkontroller () → ikonen Inställningar () → **Dubbelinspelningar** → **Spara i separata filer**.

Porträttläge/Läge för porträttvideo

Genom att använda porträttläget eller porträttvideoläget kan du ta bilder eller spela in videor där bakgrunden är suddig och motivet framträder tydligt. Du kan även tillämpa en bakgrundseffekt och redigera den efter att du har tagit en bild.

- 1 I listan över fotograferingslägen trycker du lätt på **PORTRÄTT** eller på **MER** → **PORTRÄTTVIDEO**.
- 2 Tryck lätt på ikonen Porträtt (👤) och välj önskad bakgrundseffekt eller dra justeringsfältet för att justera bakgrundseffektens intensitet.
- 3 När **Klart** visas på förhandsgranskningsskärmen trycker du lätt på ikonen Ta bild (📷) för att ta en bild eller på ikonen Starta inspelning (📹) för att spela in en video.



- Tillgängliga alternativ kan variera beroende på fotograferingsläge.
- Använd den här funktionen på en plats som har tillräckligt mycket ljus.
- Det är inte säkert att bakgrundsoskärpan tillämpas korrekt under följande förhållanden:
 - Enheten eller motivet rör sig.
 - Motivets är tunt eller transparent.
 - Motivets har en färg som liknar bakgrunden.
 - Motivets eller bakgrunden är föga iögonfallande.

Proffsläge/proffsvideoläge

Ta bilder eller spela in videoklipp medan du justerar olika fotograferingsalternativ manuellt, t.ex. exponeringsvärde och ISO-tal.

I listan över fotograferingslägen trycker du lätt på **MER** → **PROFFS** eller **PROFFSVIDEO**. Välj alternativ och anpassa inställningarna och tryck sedan lätt på ikonen Ta bild (📷) för att ta en bild eller tryck lätt på ikonen Starta inspelning (📹) för att spela in en video.

Om du vill kontrollera information för ett alternativ väljer du ett alternativ och trycker lätt på ikonen Om vald inställning (i). Tryck lätt på ikonen Återställ (🔄) för att återställa alternativen du ställde in.

Ändra upplösning

Du kan spela in högupplösta videor med en maxupplösning på 8K.

Tryck lätt på ikonen FHD 30 fps () i fotograferingsalternativen för att ändra till önskad upplösning, och spela in en video.

När du är klar med att spela in en video spelar du upp den i appen **Galleri**. När du trycker lätt på ikonen Ta bild/spela in () på en bildruta du gillar sparas bildrutan som en bild.



Separera exponeringsområdet och fokusområdet

Du kan separera fokusområdet och exponeringsområdet.

Håll nedtryckt på förhandsgranskningsskärmen. AF/AE-ramen kommer att visas på skärmen. Dra ramen till det område där du vill separera fokusområdet och exponeringsområdet.

Matläge

Ta bilder på livsmedel och maträtter med mer levande färger.

- 1 I listan över fotograferingslägen trycker du lätt på **MER** → **MAT**.
En ram visas på skärmen och området utanför ramen blir suddigt.
- 2 Om du vill ändra storlek på ramen drar du i ramens kant.
Tryck lätt på önskat område eller dra i ramen för att flytta den.
- 3 Tryck lätt på ikonen Snabbkontroller () → ikonen Färgtemperatur () och dra reglaget för att justera färgtemperaturen.
- 4 Tryck lätt på ikonen Ta bild () för att ta en bild.

Panoramaläge

Ta en serie bilder och sätt sedan ihop dem för att skapa en vid bild.

- 1 I listan över fotograferingslägen trycker du lätt på **MER** → **PANORAMA**.
- 2 Tryck lätt på ikonen Ta bild (○) och flytta enheten långsamt i valfri riktning. Håll bilden inom ramen för kamerans sökare. Om förhandsgranskningens bild är utanför guideramen eller om du inte rör kameran kommer enheten automatiskt att sluta ta bilder.
- 3 Tryck lätt på ikonen Klar (■) för att sluta ta bilder.

 Undvik att ta bilder med obestämda bakgrunder, t.ex. en tom himmel eller slät vägg.

Slow motion-läge

Spela in ett videoklipp för att titta på det i slow motion. Du kan ange vilka avsnitt i videoklippen som ska spelas in i slow motion.





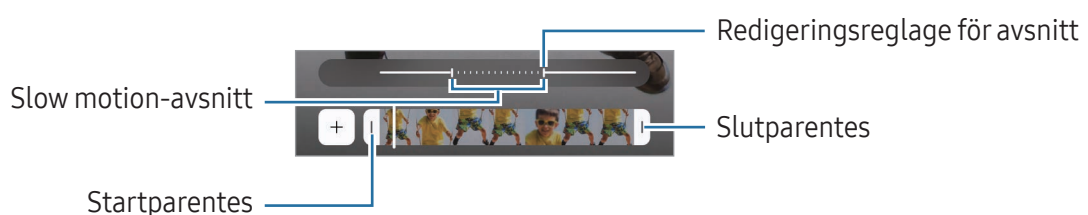



- 1 I listan över fotograferingslägen trycker du lätt på **MER** → **SLOWMOTION** och trycker lätt på ikonen Starta inspelning (●) för att spela in en video.
- 2 När du är klar med inspelningen trycker du lätt på ikonen Stoppa inspelning (■) för att sluta spela in.
- 3 På förhandsgranskningsskärmen trycker du lätt på miniatyrbilden för förhandsgranskning. Filmens snabba avsnitt blir ett slow motion-avsnitt och filmen spelas upp. Upp till två slow motion-avsnitt skapas utifrån filmen.

Om du vill redigera slow motion-avsnittet trycker du lätt på ikonen Redigera (✎) → ikonen Hastighet (⚙️) och drar redigeringsreglaget för avsnittet åt vänster eller höger.





Hyperlapseläget

Spela in scener, t.ex. personer som passerar eller bilar som kör förbi, och spela upp dem som videor med snabb uppspelning.

- 1 I listan över fotograferingslägen trycker du lätt på **MER** → **HYPERLAPSE**.
 - 2 Tryck lätt på ikonen Hastighet () och välj ett bildfrekvensalternativ.
 - Om du ställer in bildfrekvensen på **AUTO** justerar enheten bildfrekvensen automatiskt utifrån scenens ändrade hastighet.
 - Om du vill spela in stjärnspår ställer du in bildfrekvensen på ikonen Natt trehundra gånger snabbare () och trycker lätt på ikonen Stjärnspår ()
 - 3 Tryck lätt på ikonen Starta inspelning () för att börja spela in.
 - 4 Tryck lätt på ikonen Stoppa inspelning () för att stoppa inspelningen.
-  Du kan använda natthyperlapsefunktionen genom att trycka lätt på ikonen Hastighet () → ikonen Natt femton gånger snabbare () eller ikonen Natt fyrtiofem gånger snabbare () i fotograferingsalternativen. Den här funktionen är bra när man vill fotografera från bilar i rörelse och få ljuset att se ut som om det också rör sig.

Anpassa kamerainställningar

På förhandsgranskningsskärmen trycker du lätt på ikonen Snabbkontroller () → ikonen Inställningar (). Vissa alternativ kanske inte är tillgängliga beroende på fotograferingsläget.

Intelligenta funktioner

- **Sökning:** Ställ in enheten så att den skannar dokument, text eller QR-koder från förhandsgranskningsskärmen.
- **Fotoförslag:** Ställ in enheten så att den föreslår den perfekta kompositionen för fotot genom att identifiera motivets position och vinkel.
- **Fotoförbättrare**
 - **Prioritera kvalitet/Balanserat/Prioritera hastighet:** Välj ett kvalitetsalternativ.
 - **Scenidentifiering:** Ställ in enheten så att den justerar färginställningarna och tillämpar den optimerade effekten automatiskt beroende på motiv eller scen.
- **Anpassade filter:** Skapa ett eget filter med hjälp av en bild med en färgton du gillar från **Galleri**.

Foton



- **Fotoformat:** Välj hur du vill spara bilder.
 - **High efficiency-bilder:** Ta bilder i High Efficiency Image Format (HEIF).
 - **Bildformat för proffsläge:** Välj filformat för att spara bilder tagna i proffsläget. JPEG-filer komprimerar bilder och tar upp mindre lagringsutrymme. RAW-filer (filformatet DNG) behåller bildens alla data så att bildkvaliteten blir bästa möjliga samt sparar bilderna okomprimerade, men de tar upp mer lagringsutrymme. När du väljer **RAW- och JPEG-format** sparas varje bild i två format, DNG och JPG.
- **Vattenstämpel:** Lägg till en vattenstämpel när du tar bilder.
- **Rörelsefoton:** Ställ in så att en video spelas in från några sekunder innan eller både innan och efter du trycker på kameraknappen. Du kan även ställa in alternativ för ljudfeedback.

Videor

- **Videoformat**
 - **HEVC (högeffektivt)/H.264 (mest kompatibel):** Välj videoformat.
 - **Videor med hög bithastighet:** Öka bithastigheten för videor. Om du använder den här funktionen kan filstorleken bli större än för normala videor.
 - **HDR:** Lägg till HDR-alternativet på förhandsgranskningsskärmen.
 - **Log:** Lägg till loggvideoalternativet på förhandsgranskningsskärmen.
 - **APV:** Lägg till APV-alternativet på förhandsgranskningsskärmen. När du aktiverar den här funktionen kan du spela in och redigera videor med biokvalitet med hjälp av omkodaren Advanced Professional Video (APV).
-  • Det går eventuellt inte att spela upp HEVC-videor på andra enheter eller dela dem online.
 - Du kan inte spela in videor i HEVC-format i vissa inspelningsslägen.
 - Om du vill spela upp HDR-videoklipp korrekt måste enheten ha stöd för HDR.
- **Bilder/s automatiskt:** Ställ in att enheten ska spela in ljusare videor i svag belysning genom att automatiskt optimera bildhastigheten.
- **Videostabilisering:** Aktivera för att minska eller eliminera oskärpa som uppkommer när kameran skakar vid videoinspelning.

- **Dubbelinspelningar:** Ändra alternativet för att spara för dubbel inspelning.
- **Ljudalternativ**
 - **Zooma in mikrofon:** När du spelar in en video kan du spela in ljud från den inzoomade riktningen i en högre volym.
 - **360 graders ljudinspelning:** Du kan spela in mer immersiva 3D-ljudvideor om du använder Bluetooth-hörlurar med stöd för funktionen för 360-ljudinspelning.
 - **Ljuduppspelning:** Du kan spela upp media utan att pausa när du spelar in videor. Media pausas när 360-ljudinspelningsfunktionen är aktiverad.
- **Spara i extern lagring:** Spara videor på den anslutna externa lagringsenheten.

Allmänt

- **Spårning med autofokus:** Ställ in enheten så att den spårar och automatiskt fokuserar på ett valt motiv. När du väljer ett motiv på förhandsgranskningsskärmen fokuserar enheten på motivet även om motivet rör på sig eller om du ändrar kamerans position.
 -  Spårning av motivet kan misslyckas under följande förhållanden:
 - Motivet är för stort eller för litet.
 - Motivet rör sig överdrivet mycket.
 - Motivet befinner sig i motljus eller så fotograferar du på en mörk plats.
 - Färger eller mönster på motivet och bakgrunden är desamma.
 - Ett vågrätt mönster ingår i motivet, till exempel persienner.
 - Kameran skakar överdrivet mycket.
 - Videoupplösningen är hög.
 - När du zoomar in eller ut med hjälp av den optiska zoomen.
- **Kompositionsguide:** Visa riktlinjer för sökaren för att hjälpa dig med komponeringen när du väljer motiv.
- **Platstaggar:** Lägg till en GPS-platstagg på bilden.
 -  GPS-signalstyrkan kan minska på platser där signalen blockeras, till exempel mellan byggnader eller på låglänta områden, eller i dåligt väder.
 - Din plats visas eventuellt på bilderna om du överför dem till internet. Inaktivera platstagginställningarna för att undvika detta.

- **Spara selfier förhandsgranskade:** Ställ in enheten på att den ska spara bilder eller filmer som de visas på förhandsgranskningsskärmen när de tas med den främre kameran utan att vända dem.
- **Svep förhandsgransk. upp/ned:** Välj en åtgärd som ska utföras när du sveper uppåt eller nedåt på förhandsgranskningsskärmen.
- **Fotometoder**
 - **Tryck på volymknapparna för att:** Ta bilder och spela in videor, zooma in och ut och styra volymen med volymknappen.
 - **Röstkommandon:** Ta bilder och spela in videor med hjälp av röstkommandon.
 - **Flytande slutarknapp:** Lägg till en annan flyttbar knapp på valfri plats på skärmen för att ta bilder.
 - **Visa handflata:** Visa handflatan för den främre kameran för att ta selfier eller börja spela in videor.
- **Inställningar som ska behållas:** Behåll de senaste inställningarna du använde, till exempel fotograferingsläge, när du öppnar kameran.
- **Vibrationsfeedback:** Ställ in enheten på att vibrera i vissa situationer, till exempel när du trycker lätt på kameraknappen.
- **Camera Assistant:** Ladda ned appen **Camera Assistant** och ställ in ytterligare kamerainställningar.

Sekretess

- **Behörigheter:** Kom åt behörigheter som krävs för att använda kameraappen.
- **Återställ inställningar:** Återställ kamerainställningarna.
- **Om Kamera:** Visa kameraappens version och juridisk information.
- **Kontakta oss:** Ställ frågor eller läs vanliga frågor och svar.



Vissa funktioner kanske inte är tillgängliga beroende på modell.

Galleri

Inledning

Kom åt bilder och videor som är lagrade på enheten. Du kan även hantera bilder och videor efter album eller skapa berättelser.

Använda Galleri

Öppna appen **Galleri**.

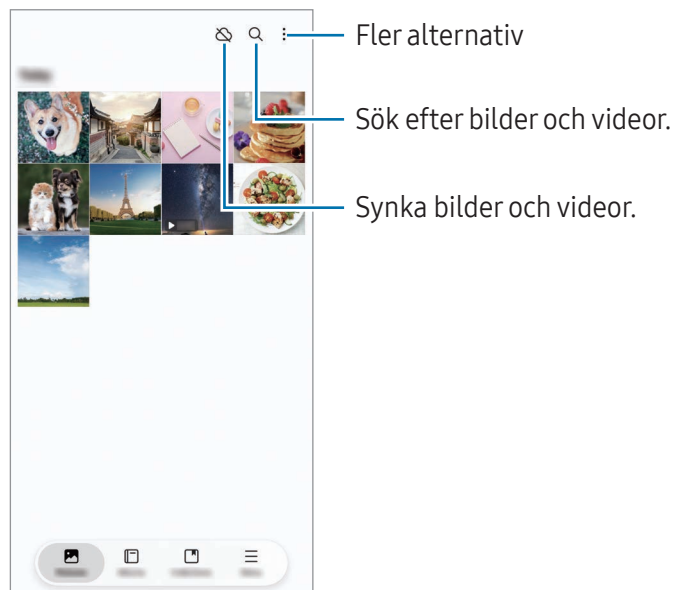

Visa bilder

Öppna appen **Galleri** och välj en bild. Svep åt höger eller vänster på skärmen för att visa andra filer.

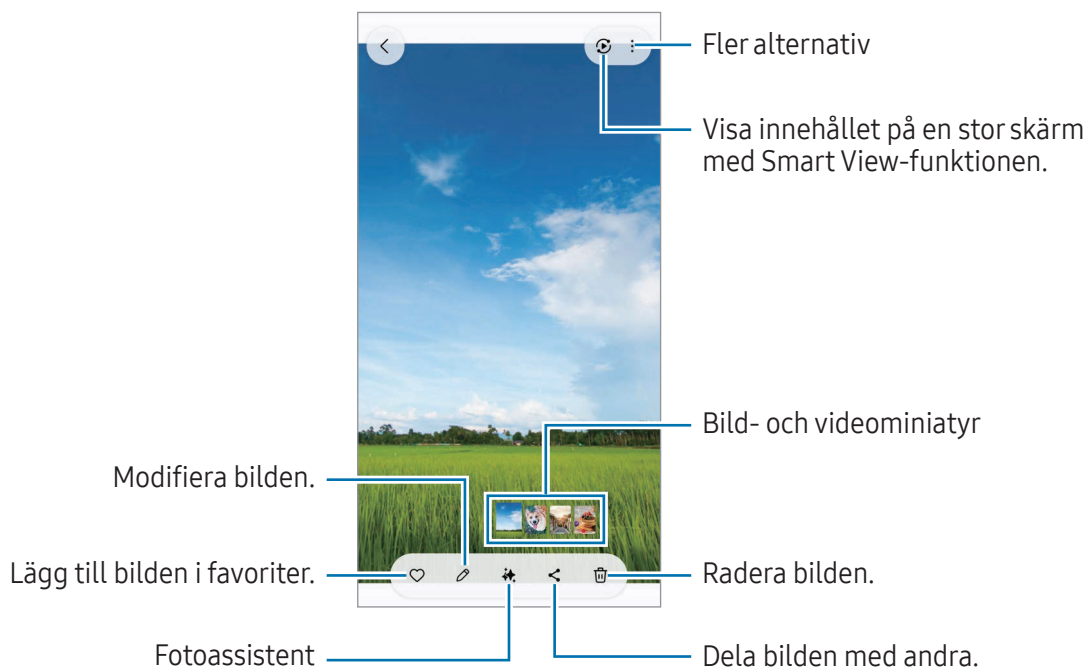

Remastra bilder

Du kan förbättra tråkiga, suddiga och lågupplösta bilder.

- 1 Öppna appen **Galleri** och välj en bild.
- 2 Svep uppåt på skärmen och tryck lätt på **Remastra**.
Du kan kontrollera resultatet före och efter.
- 3 Tryck lätt på ikonen Spara (↓) för att spara den remastrade bilden.

Extrahera objekt från bilder

Separera ett objekt från bakgrunden och extrahera det. Du kan kopiera den extraherade bilden eller använda den på olika sätt genom att spara den som en dekal eller bild.

- 1 Öppna appen **Galleri** och välj en bild eller en video.
- 2 Håll nedtryckt på objektet du vill extrahera och välj ett alternativ.
När du väljer en bild som tagits med funktionen för rörliga foton visa funktionen **Spara som GIF**. Om du vill spara den extraherade bilden som en GIF-fil trycker du lätt på **Spara som GIF**.



När det gäller videoklipp är den här funktionen endast tillgänglig när de är pausade.

Beskära förstorade bilder

- 1 Öppna appen **Galleri** och välj en bild.
- 2 För två fingrar ifrån varandra det område du vill spara och tryck lätt på ikonen Beskär snabbt ()
Det beskurna området sparas då som en fil.

Visa videor

Öppna appen **Galleri** och välj en video att spela upp. Svep åt höger eller vänster på skärmen för att visa andra filer.

Tryck lätt på ikonen Fler alternativ (☰) → **Öppna i Videospelare** för att använda fler alternativ under uppspelning.



Dra uppåt eller nedåt på vänster sida av uppspelningsskärmen för att justera ljusstyrkan eller dra uppåt eller nedåt på höger sida av uppspelningsskärmen för att justera volymen.

Spola bakåt eller framåt genom att svepa åt vänster eller höger på uppspelningsskärmen.

Titta på klarare och tydligare videor

Öka skärmens ljusstyrka och gör färger mer intensiva när du spelar upp videor. Öppna **Inställningar** och tryck lätt på **Avancerade funktioner** → **Videoljusstyrka** → **Ljust**.



- Den här funktionen är endast tillgänglig i vissa appar.
- Om du använder den här funktionen ökar batteriförbrukningen.

Album

Öppna appen **Galleri**, tryck lätt på **Album** → ikonen Skapa (+) och välj sedan en albumtyp.

- **Album:** Skapa nya album och lägg till bilder och videor manuellt.
- **Automatiskt album:** Skapa album som automatiskt samlar in bilder på personer du väljer.
- **Grupp:** Skapa en grupp med relaterade album.
- **Delat album:** Skapa album som du kan dela med andra.
- **Delat familjealbum:** Skapa album som du kan dela med din familj.



Vissa funktioner kanske inte är tillgängliga beroende på region eller modell.

Samlingar

Bilder och videor sorteras automatiskt in i kategorierna händelser, skärmbilder, personer, platser och dokument.

Öppna **Galleri**, tryck lätt på **Samlingar** och välj sedan en samling. Om du vill ändra de kategorier som visas på skärmen eller ändra ordning på kategorierna trycker du lätt på **Redigera samlingar**.

Ta bort bilder eller videor

Öppna appen **Galleri**, håll nedtryckt på en bild, en video eller ett album som du vill ta bort och tryck sedan lätt på **Ta bort**.

Använda papperskorgen

Bilder och videor du tar bort lagras tillfälligt i papperskorgen. Filerna tas bort efter en viss tidsperiod.

Kom åt filer i papperskorgen genom att öppna appen **Galleri** och trycka lätt på **Meny** → **Papperskorgen**. Återställ filer genom att trycka lätt på **Välj**, välja filer och sedan trycka lätt på **Återställ**.

Bixby

Bixby är ett användargränssnitt som hjälper dig att använda enheten smidigare. Du kan säga vad du vill till Bixby. Bixby startar en funktion som du begär eller visar önskad information.

Gå till www.samsung.com/bixby för mer information.



Bixby finns endast på vissa språk och är eventuellt inte tillgängligt beroende på region.

Väcka Bixby

Säg vad du vill säga till Bixby medan du håller sidoknappen intryckt. Använd den här funktionen genom att öppna **Inställningar** och trycka lätt på **Avancerade funktioner** → **Sidoknapp** → **Lång tryckning** → **Bixby**.

Du kan även säga väckningsfrasen, t.ex. "Hi, Bixby" eller "Bixby" och säga det du vill säga.

Ställa in en väckningsfras

- 1 Öppna **Inställningar** och tryck lätt på **Avancerade funktioner** → **Bixby** → **Röstregistrering**.
- 2 Välj den önskade väckningsfrasen under **Röstväckning**.



När du kör den här appen för första gången eller startar om den efter att du har återställt data ska du följa anvisningarna på skärmen för att slutföra den initiala konfigurationen.

Flera fönster

(Använda flera appar samtidigt)

Kör appar på samma gång i delad skärmvy eller flera appar i popup-vyn.

 Vissa appar stöder eventuellt inte den här funktionen.

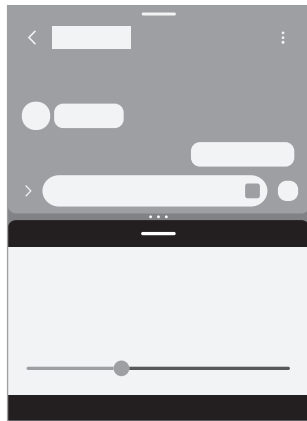

Delad skärm-vy

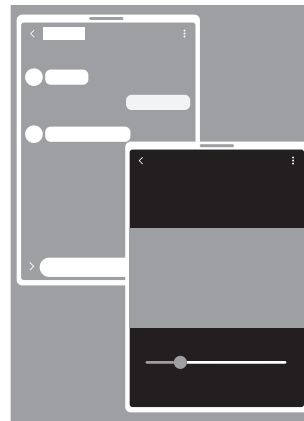

Popup-vy

Öppna flera fönster

- Knappen senaste

Tryck lätt på knappen Senaste (|||), tryck lätt på en appikon och tryck sedan lätt på **Öppna i vyn med delad skärm** eller **Öppna i popup-vy**.

- Svep på skärmen

Öppna **Inställningar**, tryck lätt på **Avancerade funktioner** → **Flera fönster** och tryck sedan lätt på reglaget för **Svep för delad skärm** eller reglaget för **Svep för popup-vy** för att aktivera funktionen.



- Dra cirklarna (• • •) mellan appfönstren för att justera storleken på fönstren.
- Tryck lätt på cirklarna (• • •) mellan appfönstren och tryck lätt på ikonen Lägg till app-par (☆). De appar du använder i delad skärm-vyn sparas som ett app-par.
- Dra handtaget för flera fönster (—) till en ny plats för att flytta appfönstret.
- När du trycker lätt på handtaget för flera fönster (—) visas de tillgängliga menyerna.

Samsung Internet

Sök efter information på internet och bokmärk dina favoritwebbsidor för att enkelt komma åt dem.

- 1 Öppna appen **Internet**.
- 2 Ange webbadressen eller ett nyckelord och tryck sedan lätt på **Gå**.

Om verktygsfältet inte visas, svep nedåt en aning på skärmen.

Om du vill växla mellan flikar trycker du lätt på ikonen Flikar (☰) eller sveper åt höger eller vänster i adressfältet.

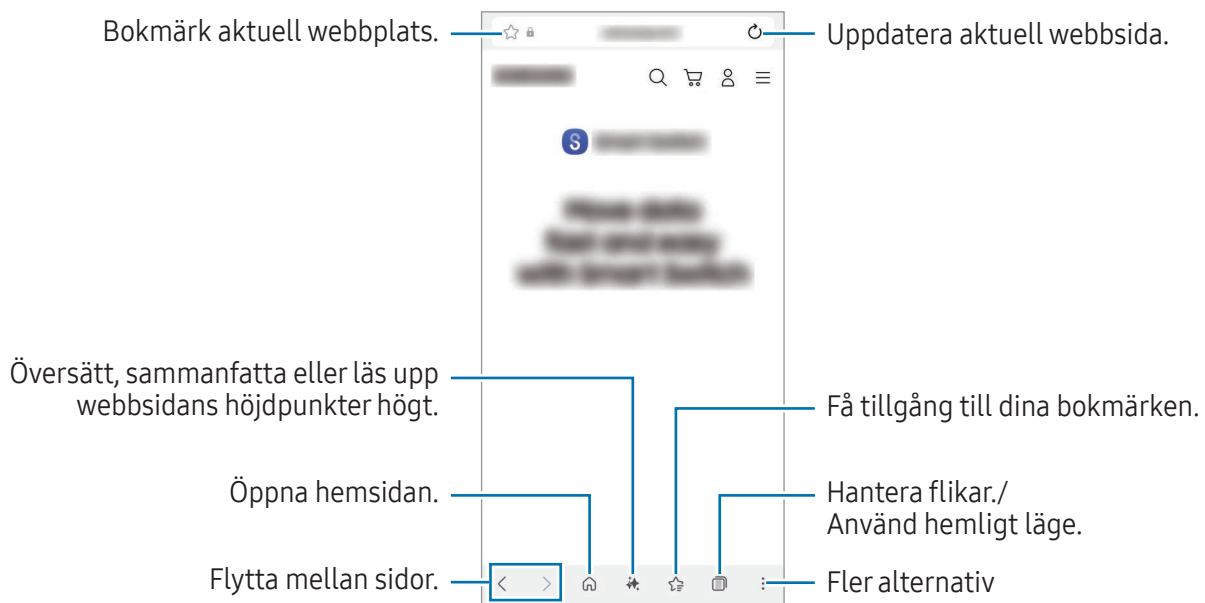

Använda hemligt läge

Om du anger ett lösenord för hemligt läge kan du förhindra att andra får åtkomst till din sökhistorik, webbläsarhistorik, bokmärken och sparade sidor.

- 1 Tryck lätt på ikonen Flikar (☰) → ikonen Aktivera hemligt läge (🔒).
- 2 Tryck lätt på reglaget för **Lås Hemligt läge** för att aktivera funktionen, tryck lätt på **Start** och ange sedan ett lösenord för hemligt läge.
I det hemliga läget ändrar enheten färg på verktygsfälten. Inaktivera hemligt läge genom att trycka lätt på ikonen Flikar (☰) → ikonen Flikar (☰).

Samsung Wallet

Inledning

Använd olika smidiga funktioner i Samsung Wallet. Du kan betala, verifiera din identitet via dina biometriska data, visa biljetter eller boardingkort med mera.

Du hittar mer information om till exempel vilka kort som stöder den här funktionen på www.samsung.com/samsung-wallet.

Öppna appen **Wallet** och välj önskad funktion.



- Den här appen kanske inte finns i alla regioner.
- Vissa funktioner kanske inte finns i alla regioner.

Konfigurera Samsung Wallet

När du kör den här appen för första gången eller startar om den efter att du har återställt data ska du följa anvisningarna på skärmen för att slutföra den initiala konfigurationen.

- 1 Öppna appen **Wallet**.
- 2 Logga in på ditt Samsung account och läs och godkänn villkoren.
- 3 Registrera ditt fingeravtryck eller en pinkod som du kan använda vid betalningar.
Den här pinkoden kommer att användas för att verifiera olika åtgärder i Samsung Wallet, t.ex. betala och låsa upp appen.

Använda Samsung Pay

Registrera kort i Samsung Pay för att göra både online- och offlinebetalningar.



- Om du vill betala via Samsung Pay måste enheten eventuellt ha en anslutning till ett Wi-Fi-nätverk eller ett mobilnätverk beroende på region.
- Den här funktionen kanske inte är tillgänglig beroende på operatör eller modell.
- Procedurerna för initial konfiguration och kortregistrering kan variera beroende på operatör eller modell.

Registrera kort

Öppna appen **Wallet** och följ anvisningarna på skärmen för att slutföra kortregistreringen.

Genomföra betalningar

1 Dra en kortbild längst ned på skärmen uppåt. Du kan även öppna appen **Wallet**. I kortlistan drar du sedan åt höger eller vänster och väljer ett kort som ska användas.

2 Skanna ditt fingeravtryck eller ange den pinkod du angav.

3 Tryck enhetens baksida mot kortläsaren.

När kortläsaren identifierar kortinformationen behandlas betalningen.



- Betalningar behandlas eventuellt inte beroende på nätverksanslutningen.
- Verifieringsmetoden för betalningar kan variera beroende på kortläsare.

Avbryta betalningar

Du kan avbryta betalningar genom att gå till den plats där du genomförde dem.

I kortlistan drar du åt höger eller vänster och väljer det kort du använde. Följ anvisningarna på skärmen för att avbryta betalningen.

Använda Samsung Pass

Registrera dina biometriska data i Samsung Pass och verifiera din identitet när du använder tjänster som kräver din inloggningsinformation eller dina personuppgifter. Se [Samsung Pass](#) för mer information.

Använda biljetter

Lägg till boardingkort och biljetter till filmer, sportevenemang med mera så att du kan få åtkomst till och använda dem på ett ställe.

Samsung Health

Samsung Health hjälper dig att hålla koll på ditt välbefinnande och din kondition. Sätt upp träningsmål, kontrollera dina framsteg och håll koll på ditt allmänna välbefinnande och din allmänna kondition. Du kan även jämföra dina stegräkningsresultat med andra Samsung Health-användare och få tillgång till hälsotips.

Öppna appen **Health**. Gå till www.samsung.com/samsung-health för mer information.

Samsung Notes

Inledning



Skapa anteckningar genom att ange text från tangentbordet eller genom att skriva för hand eller rita på skärmen. Du kan även bifoga bilder eller röstinspelningar till anteckningarna.

 Vissa funktioner kanske inte är tillgängliga beroende på modell.

Skapa anteckningar

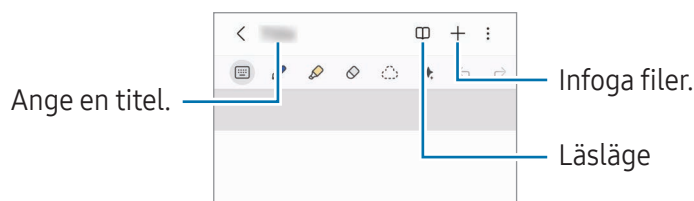
1 Öppna appen **Notes**, tryck lätt på ikonen Skapa () och skapa sedan en anteckning.



2 När du är klar med att skriva anteckningen trycker du lätt på tillbakaknappen () för att spara den. Om du vill spara anteckningen i ett annat filformat trycker du lätt på ikonen Fler alternativ () → **Spara som**.

Ta bort anteckningar

Håll nedtryckt på en anteckning du vill ta bort och **Ta bort**.

Synka anteckningar

Du kan kontrollera och redigera anteckningar på alla dina enheter när du är inloggad på samma Samsung account.

Öppna appen **Notes**, tryck lätt på ikonen Navigeringslåda (☰) → ikonen Inställningar (⚙️) och tryck sedan lätt på reglaget för **Synka med Samsung Cloud** för att aktivera funktionen.

Skriva anteckningar för hand

På skärmen för att skriva anteckningar ritar eller skriver med din egen handstil.

Du kan skriva för hand i en större storlek om du förstör skärmen genom att föra två fingrar ifrån varandra på den.

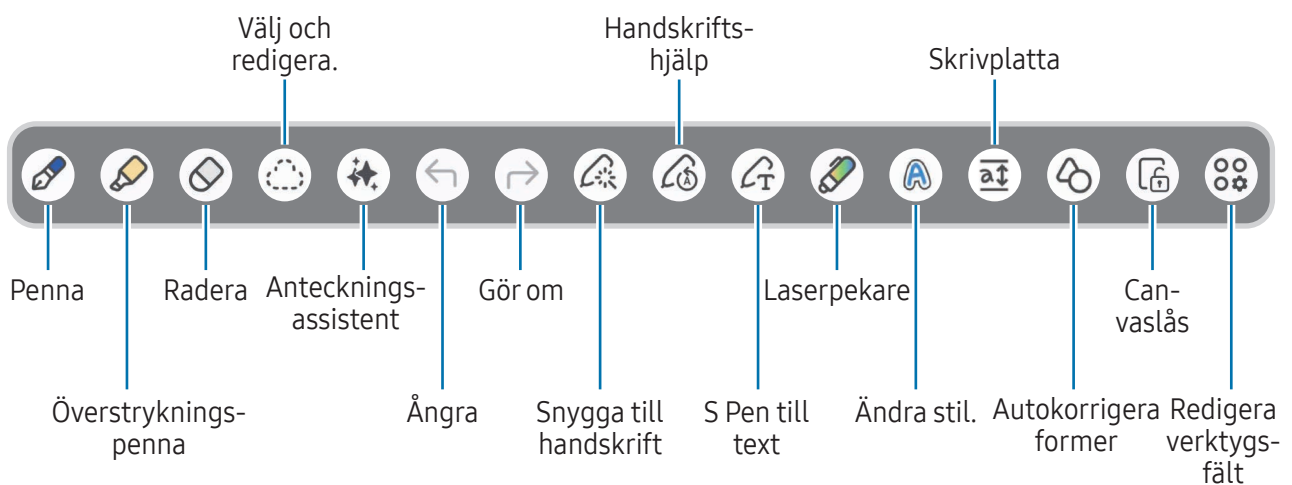

Om fingerinmatning inte fungerar på en modell som stöder S Pen trycker du lätt på ikonen Fler alternativ (⋮) → **Slå på fingermålning.**

Använda radergummit

När du vill radera handskrift från en anteckning trycker du lätt på ikonen Raderingsläge (◊) och väljer ett område som ska suddas ut. Du kan även välja ett område genom att hålla S Pen-knappen intryckt.



Om du vill ändra raderingstyp trycker du lätt på ikonen Raderingsläge (◊) en gång till.

- **Streckraderare:** Radera den linje du väljer.
- **Områdesradering:** Radera endast det område du markerar. Du kan justera storleken på radergummit genom att dra i storleksreglaget.

Även om du använder en mindre storlek på radergummit kan det fortfarande vara svårt att radera med precision.

Redigera handskrivna anteckningar

Redigera handskrivna anteckningar med olika redigeringsalternativ, t.ex. klippa, flytta eller ändra storlek.

- 1 När det finns handskrift på anteckningen trycker du lätt på ikonen Urvalsläge ().
Om du vill ändra form på ditt val trycker du lätt på ikonen Urvalsläge () en gång till.
- 2 Tryck sedan lätt på eller rita en linje runt inmatningen för att välja den.
 - Om du vill flytta inmatningen till en annan plats markerar du den och drar den till en ny plats.
 - Om du vill ändra storlek på ditt val trycker du lätt på inmatningen och drar ett hörn på den ram som visas.
- 3 Redigera inmatningen med hjälp av tillgängliga alternativ.

Gör handskrift rak eller konvertera till text

Gör det du skrivit eller ritat för hand rakare horisontalt genom att trycka lätt på ikonen Snygga till handskrift () → **Justera handskrift**.

Ersätt handskriften med den konverterade texten genom att trycka lätt på ikonen Snygga till handskrift () → **Konvertera till text**. När förhandsgranskningsskärmen visas trycker du lätt på **Lägg till i** och väljer önskat alternativ.

Om du vill ersätta din handskrift med text direkt trycker du lätt på S Pen till textikonen () och skriver sedan på skärmen med S Pen.

Ändra stilar

Du kan ändra stil på din handskrift och dina teckningar.

När du har skrivit eller ritat på skärmen trycker du lätt på ikonen Ändra stil () två gånger och väljer önskad färg eller linjetjocklek. Tryck sedan lätt på den plats där du vill ändra stilen.

Använda skrivplattan

På skärmen för att skriva en anteckning trycker du lätt på ikonen Enkel skrivplatta (). Inmatningsfältet förstoras och visas som skrivplattan.

Korrigerar former automatiskt

Tryck lätt på ikonen Autokorrigerar former () och rita en form. Formen kommer då att korrigeras.

Spela in röst till anteckningar

Spela in din röst medan du skapar en anteckning, därefter synkroniseras innehållet med inspelningen. På skärmen för att skriva anteckningar trycker du lätt på ikonen Infoga (+) → **Röstinspelning** och skapar en anteckning.

Välj en anteckning i listan och tryck lätt på ikonen Öppna röstinspelare (⏮|⏭) → ikonen Spela upp (▶) för att spela upp inspelningen. Då visas innehållet du skapade medan du spelade in på skärmen tillsammans med inspelningen.

Fästa en anteckning på hemskärmen

Fäst en anteckning på hemskärmen för att få tillgång till den snabbt eller för att öppna och redigera den.

- 1 Öppna appen **Notes**.
- 2 Välj en anteckning och tryck lätt på ikonen Fler alternativ (⋮) → **Lägg till i** → **Hemskärm** → **Lägg till**.
Anteckningen läggs till på hemskärmen.

Urklipp

Du kan lägga till innehåll, t.ex. en webblänk eller en bild, i en anteckning.

- 1 När det finns innehåll som du vill klippa ut medan du använder apparna **Samsung Internet** eller **Galleri** öppnar du appen **Notes** i delad skärm-vyn eller popup-vyn. Mer information om delad skärm-vyn eller popup-vyn hittar du i [Flera fönster](#).
Alternativt dubbeltrycker du lätt på skärmen samtidigt som du håller S Pen-knappen intryckt, eller så öppnar du luftkommandopanelen och trycker lätt på **Skapa anteckning**.
Alternativ som du kan använda visas längst ned på skärmen för att skriva en anteckning.
- 2 Välj ett alternativ du vill ha.

Samsung Members

Samsung Members erbjuder kunder supporttjänster, som diagnos av enhetsproblem, och användare kan skicka in frågor och felrapporter. Du kan även dela information med andra i Galaxy-användarnas community eller få tillgång till de senaste nyheterna och tipsen. Samsung Members kan hjälpa dig att lösa de problem du kan tänkas stöta på när du använder enheten.

Öppna appen **Members**.

Om det dyker upp frågor medan du använder andra Samsung-appar öppnar du appens inställningsmeny och väljer alternativet Kontakta oss.

- **Upptäck:** Du kan få officiell information från Samsung, som lanseringar av Galaxy-produkter och nyhetsbrev.
- **Forum:** Du kan kommunicera med andra Galaxy-användare om olika ämnen och dela information med dem.
- **Support:** Du kan använda kundsupporttjänster, som feedback och telefondiagnostik, vilket kan hjälpa dig att kontrollera om enheten fungerar som den ska.

 Tillgängliga funktioner och menyer kan variera beroende på enhetens programvaruversion, appversion och modell.

Samsung Kids

Du kan begränsa barns tillgång till vissa appar, ställa in deras användningstid och konfigurera inställningar för att ge dem en rolig och säker miljö när de använder enheten.

Öppna **Inställningar** och tryck lätt på **Appar** → **Samsung Kids** → **Öppna**. När du startar Samsung Kids för första gången eller efter att du har återställt data ska du följa anvisningarna på skärmen för att slutföra konfigurationen.

Välj den app du vill använda på Samsung Kids-skärmen.

 Din förinställda skärmlåsmetod eller din skapade pinkod kommer att användas när du aktiverar funktionen **Föräldrakontroller** eller när Samsung Kids stängs.

Använda föräldrakontrollfunktioner

Du kan konfigurera inställningarna för Samsung Kids och kontrollera användningshistoriken.

Tryck lätt på ikonen Fler alternativ (☰) → **Föräldrakontroller** på Samsung Kids-skärmen och ange upplåsningskoden.

Stänga Samsung Kids

Stäng Samsung Kids genom att trycka lätt på tillbakaknappen (<) eller på ikonen Fler alternativ (☰) → **Stäng Samsung Kids** och ange sedan upplåsningskoden.

Samsung Global Goals

De globala målen, som inrättades av FN:s generalförsamling 2015, består av mål som syftar till att skapa ett hållbart samhälle. Syftet är att utrota fattigdomen, bekämpa ojämlikhet och stoppa klimatförändringarna.

Med Samsung Global Goals lär du dig mer om de globala målen och går med i rörelsen för en bättre framtid.

Samsung TV Plus

Välj kanaler som när du tittar på tv och titta på videoinnehåll kostnadsfritt.

Öppna appen **TV**.



Den här appen kanske inte är tillgänglig beroende på operatör eller modell.

Samsung Find

Du kan hitta enheten även om den inte är ansluten till ett nätverk. Du kan även dela din plats med andra personer du anger.

Öppna appen **Find**.

Samsung Shop

Samsung Shop är den mobilshoppingtjänst som tillhandahålls av Samsung. Få erbjudanden eller information om Samsung och dess partners produkter och tjänster.

Öppna appen **Samsung Shop**.



Den här appen kanske inte är tillgänglig beroende på operatör eller modell.

Samsung nyheter

Få de senaste nyheterna från olika källor. Du kan välja och följa olika ämnen och källor som intresserar dig.

Starta Samsung Nyheter med en av följande metoder.

- Öppna appen **Nyheter**.
- Svep åt höger på hemskärmen. Om Samsung Nyheter-skärmen inte visas öppnar du **Inställningar** och trycker lätt på **Hemskärm** → **Lägg t. mediesidan på hemskärmen** → **Samsung nyheter**. Du kan även hålla nedtryckt på ett tomt område på hemskärmen, svepa åt höger och sedan trycka lätt på **Samsung nyheter**.
- Tryck lätt på widgeten Nyheter på hemskärmen. Om widgeten inte finns på hemskärmen går du till Samsung Nyheter-skärmen, trycker lätt på ikonen Fler alternativ (☰) → **Inställningar** → **Lägg till widget på hemskärmen** → **Lägg till**. Du kan även hålla nedtryckt på ett tomt område på hemskärmen, trycka lätt på **Widgetar** → **Nyheter**, välja en widget och sedan trycka lätt på **Lägg till**.



Tillgängliga funktioner och menyer kan variera beroende på enhetens programvaruversion, appversion och modell.

Galaxy Store

Du kan köpa eller ladda ned olika appar, spel, teman och betaltjänster.

Öppna appen **Store**.



Tillgängliga funktioner och menyer kan variera beroende på enhetens programvaruversion, appversion och modell.

Köpa eller ladda ned innehåll

Bläddra bland innehåll efter kategori eller tryck lätt på sökikonen (Q) för att söka efter ett sökkord. Köp eller ladda sedan ned önskat innehåll.

Hantera appar och innehåll

På Galaxy Store-skärmen trycker du lätt på **Meny** → **Mina appar**. Du kan se köpt och nedladdat innehåll och installera om innehåll som har tagits bort från enheten.

Kolla om det finns tillgängliga uppdateringar för dina appar genom att trycka lätt på **Meny** → **Uppdat.** Om du vill uppdatera trycker du lätt på ikonen Uppdatera (🔄) bredvid de appar du vill uppdatera eller trycker du lätt på **Uppdat. alla** för att uppdatera alla appar samtidigt.



Som standard är automatiska appuppdateringar inställda att köras endast när du är ansluten till ett Wi-Fi-nätverk. Ändra inställningarna för automatisk uppdatering genom att trycka lätt på **Meny** → ikonen Inställningar (⚙️) → **Autoupdatera appar** och välj ett alternativ.

Lägga till betalningsmetoder eller kolla köphistoriken

På Galaxy Store-skärmen trycker du lätt på **Meny** → **Betalningsmetoder** och lägger till en betalningsmetod, till exempel ett kreditkort. Du kan använda den registrerade betalningsmetoden för att köpa betalinnehåll i **Galaxy Store**.

Om du vill kolla din köphistorik trycker du lätt på **Meny** → **Kvitton**.

Galaxy Wearable

Med appen Galaxy Wearable kan du hantera dina wearable-enheter. När du ansluter telefonen till din wearable-enhet kan du anpassa wearable-enhetens inställningar och appar.

Öppna appen **Wearable**.

Tryck lätt på **Starta** för att ansluta telefonen till wearable-enheten. Följ anvisningarna på skärmen för att slutföra konfigurationen. Läs användarhandboken för wearable-enheten om du vill ha mer information om hur du ansluter och använder din wearable-enhet med enheten.

PENUP (Galaxy S26 Ultra)

PENUP är ett socialt nätverk för att dela konstverk som har ritats med S Pen. Publicera dina konstverk, få tillgång till andra personers konstverk och få användbara rittips.

Öppna appen **PENUP**.

Kalender

Hantera ditt schema genom att ange kommande händelser i din kalender.

Öppna appen **Kalender** och tryck lätt på ikonen Lägg till evenemang (+) eller dubbeltryck lätt på ett datum. Om datumet redan har sparade händelser eller uppgifter trycker du lätt på datumet och sedan på ikonen Lägg till evenemang (+).

Synkronisera händelser med dina konton

- 1 Öppna **Inställningar**, tryck lätt på **Konton och säkerhetskop.** → **Hantera konton** och välj sedan det konto du vill synkronisera med.
- 2 Tryck lätt på **Synka kontot** och tryck lätt på reglaget för **Kalender** för att aktivera funktionen.

Om du vill lägga till konto att synka med öppnar du appen **Kalender** och trycker på ikonen Navigeringslåda (☰) → **Hantera kalendrar** → ikonen Flera alternativ (⋮) → **Lägg till konto**. Välj sedan ett konto att synka med och logga in.

Reminder

Registrera saker att göra som påminnelser och få aviseringar i enlighet med de villkor du anger.

Öppna **Inställningar** och tryck lätt på **Appar** → **Reminder** → **Öppna**. Reminder-skärmen visas, och appikonen för Reminder (📌) läggs till på appskärmen.



- För att få mer precisa aviseringar ska du ansluta till Wi-Fi eller ett mobilnätverk.
- Om du vill använda platspåminnelser måste GPS-funktionen vara aktiverad. Platspåminnelser kanske inte är tillgängliga beroende på modell.





Använda Reminder

Öppna appen **Reminder**.



- Tryck lätt på **Lägg till påminnelse** för att skapa påminnelser.
- Slutför påminnelserna genom att trycka lätt på ikonen Kryssruta (○) eller välj en påminnelse och tryck lätt på **Slutför**.
- Återställ påminnelser genom att trycka lätt på **Slutfört**, välja påminnelse att återställa och sedan trycka lätt på **Återst.**
- Ta bort en påminnelse genom att välja en påminnelse och trycka lätt på **Ta bort**.

Röstinspelning

Spela in eller spela upp röstinspelningar.

- 1 Öppna appen **Röstinspelning**.
- 2 Tryck lätt på ikonen Spela in () för att börja spela in. Tala i mikrofonen.
 - Tryck lätt på ikonen Pausa () för att pausa inspelningen.
 - Under tiden som du gör en röstinspelning trycker du lätt på ikonen Lägg till bokmärke () för att infoga ett bokmärke.
- 3 Tryck lätt på ikonen Stoppa () för att avsluta inspelningen.
- 4 Ange ett filnamn och tryck lätt på **Spara**.

Ändra inspelningsläge

Tryck lätt på ikonen Navigeringslåda () → ikonen Inställningar () → **Inspelningsläge** och välj ett läge.

- **Standard:** Detta är standardinspelningsläget.
- **Intervju:** Enheten spelar in ljud från toppen och botten av enheten med hög volym samtidigt som ljudvolymen från sidorna minskas.

Spela upp valda röstinspelningar

När du lyssnar på intervjuinspelningar kan du tysta eller slå på ljudet för vissa ljudkällor i inspelningen.

- 1 Välj en röstinspelning som har spelats in i intervjuläget.
- 2 Om du vill tysta vissa ljudkällor trycker du lätt på **PÅ** för den motsvarande riktning som ljudet ska tystas.
Ikonen ändras till **AV** och ljudet tystas.

Mina filer

(Kontrollera och hantera filerna)

Öppna och hantera olika filer som finns sparade på enheten.

Öppna appen **Mina filer**.

Sök efter onödiga data och frigör enhetens lagringsutrymme genom att trycka lätt på **Hantera lagring**.

Sök efter filer eller mappar genom att trycka lätt på **Sök**.

Klocka





Ställ in alarm, kontrollera aktuell tid i flera städer världen över, ta tid på en händelse eller ställ in en specifik varaktighet.

Öppna appen **Klocka**.

Kalkylator

Utföra grundläggande aritmetiska eller vetenskapliga uträkningar.

Öppna appen **Kalkylator**.

-  : Visa uträkningshistorik. Radera historiken genom att trycka lätt på **Rensa historik**. Stäng uträkningshistorikpanelen genom att trycka lätt på ikonen Knappsats (.
-  : Använd enhetskonverteringsverktyget. Du kan konvertera olika värden, t.ex. area, längd eller temperatur, till andra enheter.
-  : Visa teknisk räknare.

Väder

Du kan se väderinformationen för din aktuella plats eller specifika platser som du anger.



- För att få väderinformation för din aktuella plats måste du aktivera GPS-funktionen och tillåta att appen Väder samlar in och använder din aktuella plats.
- För att få exakt väderinformation måste du tillåta att appen Väder får tillgång till din plats.
- Tillgängliga funktioner och menyer kan variera beroende på enhetens programvaruversion, appversion och modell.

Starta Väder

Starta Väder med en av följande metoder.

- Tryck lätt på widgeten Väder på hemskärmen. Om widgeten inte finns på skärmen håller du nedtryckt på ett tomt område på hemskärmen, trycker lätt på **Widgetar** → **Väder**, väljer en widget och trycker sedan lätt på **Lägg till**.
- Öppna **Väder**-appen. Om appikonen inte finns på skärmen trycker du lätt på **Sök** på appskärmen, söker efter **Väder** och startar sedan appen. Om du vill lägga till appikonen på appskärmen går du till Väder-skärmen, trycker lätt på ikonen Vädermeny och ortlista (☰☑) → ikonen Fler alternativ (⋮) → **Inställningar** och trycker lätt på reglaget **Visa Väder på appskärmen** för att aktivera funktionen.

Använda huvudfunktioner

- Om du vill lägga till platser som du vill se vädret för går du till Väder-skärmen och trycker lätt på ikonen Sök (Q).
- Ange huvudsaklig plats som ska visas i widgeten genom att hålla nedtryckt på widgeten och sedan trycka lätt på **Inställn.** Tryck sedan lätt på **Ändra**, välj plats och tryck sedan lätt på **Spara**.
- Om du vill få anpassade väderrapporter enligt dina sömnmönster, aktiviteter med mera går du till Väder-skärmen, trycker lätt på ikonen Vädermeny och ortlista (☰☑) → ikonen Fler alternativ (⋮) → **Inställningar** och trycker lätt på reglaget **Anpassningstjänst** för att aktivera funktionen.

Gaming Hub

Gaming Hub samlar dina nedladdade spel på ett ställe. Du kan bläddra bland populära spel från olika genrer och se de senaste trenderna. Du kan även spela spel utan att installera dem på enheten via Snabbspel.

Öppna appen **Gaming Hub**.



Tillgängliga funktioner och menyer kan variera beroende på enhetens programvaruversion, appversion och modell.

Spela nedladdade spel

Spel som har laddats ned från **Play Butik** och **Galaxy Store** visas automatiskt på Gaming Hub-skärmen. Du kan även ladda ned spel från Gaming Hub genom att trycka lätt på spel med ikonen Ladda ned (⬇️). Välj önskat spel på Gaming Hub-skärmen.

Om dina spel inte finns där trycker du lätt på **Mina spel** → ikonen Fler alternativ (⋮) → **Lägg till spel**.

Om du vill bokmärka innehåll du ser ofta när du spelar spel, som bilder eller appar, går du till Gaming Hub-skärmen, trycker lätt på ikonen Fler alternativ (⋮) → **Bokmärken** → ikonen Lägg till bokmärke (+).

Spela snabbspel

På Gaming Hub-skärmen väljer du spelet med ikonen Snabbspel (⚡).

Kontrollera evenemang

Tryck lätt på ikonen Evenemang (🎁) på Gaming Hub-skärmen. Du kan se aviseringar om olika spelrelaterade evenemang och exklusiva förmåner för Galaxy Store-användare.

Game Booster

(Konfigurera din spelmiljö)



Du kan spela spel i en bättre miljö med Game Booster. Du kan använda Game Booster medan du spelar spel.

Om du vill öppna panelen Game Booster medan du spelar spel trycker du lätt på ikonen Game Booster (🎮) längst ned på skärmen. Om symbolen är dold drar du uppåt från skärmens nederkant för att visa den.

Använda Game Booster-alternativ

Öppna Game Booster-panelen och använd följande alternativ. Du kan även se enhetens systemstatus längst upp på Game Booster-panelen.

- **Prestanda:** Fokusera på att ge dig höga prestanda när du spelar spel. Om du använder det här läget kan enheten bli varm på grund av ökad batteriförbrukning.
- **Balanserat:** Balansera prestanda och batteritid.
- **Batterisparare:** Spara batteriladdning medan du spelar spel.
- **Spelläge:** Aktivera och inaktivera det spelläge du anger.
- **Systemövervakning:** Visa systemövervakningen på skärmen.
- **Flytande meny:** Visa den flytande menyn som har genvägar till ofta använda alternativ på skärmen. Den flytande menyn visas när du stänger Game Booster-panelen. Håll nedtryckt på den flytande menyn för att redigera genvägarna på menyn.
- **Touchförstärkare:** Öka skärmens pekkänslighet för bättre pekidentifiering när du spelar spel.
- **Tryckskydd:** Lås skärmen när spelet spelas. Lås upp skärmen genom att dra låsikonen i valfri riktning.
- **Skärmbild:** Ta skärmbilder.
- **Media:** Spela in dina spelsessioner. Tryck lätt på ikonen Stoppa (■) för att stoppa inspelningen.
- **Blockera navigeringsknappar:** Dölj knapparna i navigeringsfältet. Visa knapparna genom att trycka lätt på ikonen Navigeringsknapp (🔒) i navigeringsfältet.

- **Blockera kantpanel:** Dölj kantpanelen medan spelet spelas.
- **Blockera automatisk ljusstyrka:** Inaktivera automatiska justeringar av skärmens ljusstyrka medan du spelar.
- **Blockera Bixby:** Stäng av Bixby när spelet spelas.
-  : Redigera alternativen och listan med appar som spelas upp i popup-fönster.
-  : Konfigurera inställningar för Game Booster.
- 
 - Tillgängliga alternativ kan variera beroende på spelet.
 - Spelprestandan kan begränsas för att kontrollera enhetens temperatur om temperaturen stiger över en viss nivå.
 - Batteriets energieffektivitet kan variera med spelen.

Öppna appar i popup-fönster när du spelar spel

Du kan öppna appar i popup-fönster när du spelar ett spel.

Öppna Game Booster-panelen och välj en app i applistan.

SmartThings

Styr och hantera smarta apparater och IoT-produkter (sakernas internet).

Öppna **SmartThings**-appen. Tryck lätt på **Meny** → **Användning** för mer information.



- **Start:** Lägg till och hantera ofta använda enheter, rutiner eller tjänster.
- **Enheter:** Lägg till eller hantera enheter.
- **Liv:** Använd olika tjänster som att kontrollera enhetens status eller energianvändning och spara energi genom att använda AI-energiläget.
- **Rutiner:** Lägg till och hantera rutiner.
- **Meny:** Kontrollera användbar information, enheter som stöds, hur man använder vissa funktioner med mera.



- De enheter du kan ansluta kan variera beroende på region. Tillgängliga funktioner kan variera beroende på den anslutna enheten.
- Anslutna enheters egna problem eller defekter täcks inte av Samsungs garanti. Om problem eller defekter uppstår på de anslutna enheterna kontaktar du enhetens tillverkare.

Dela innehåll

Dela innehåll med hjälp av olika delningsalternativ. Följande åtgärder är ett exempel på hur du kan dela bilder.

- 1 Öppna appen **Galleri** och välj en bild.
- 2 Tryck lätt på ikonen Dela (🔗) och välj önskad delningsmetod.
 Ytterligare avgifter kan tillkomma om du delar filer via mobilnätet.

Quick Share

Dela innehåll med enheter i närheten eller personer i dina kontakter.

- 1 Öppna appen **Galleri** och välj en bild.
- 2 På den andra enheten öppnar du **Inställningar** och trycker lätt på **Anslutna enheter** → **Quick Share** → **Vilka kan dela med dig** → **Dina enheter, Kontakter** eller **Alla** → **Klar**.
- 3 Tryck lätt på ikonen Dela (🔗) → **Quick Share** och välj en enhet för att överföra bilden till den.
 - Tryck lätt på **QR-kod eller länk** och skanna QR-koden för att dela länk med en QR-kod.
 - Tryck lätt på **Dela med kontakter** för att dela med kontakter.
 - Dela krypterat innehåll genom att trycka lätt på ikonen Fler alternativ (⋮) → **Slå på Privat delning**. Delat innehåll kan inte sparas, kopieras eller vidarebefordras av mottagaren.
- 4 Godkänn förfrågan om filöverföring på den andra enheten.

Ställ in vilka som kan hitta din telefon

Ställ in vilka som kan hitta din telefon och skicka innehåll till den.

- 1 Öppna **Inställningar** och tryck lätt på **Anslutna enheter** → **Quick Share** → **Vilka kan dela med dig**.
- 2 Välj ett alternativ.
 - **Ingen**: Tillåt inte att andra hittar din telefon.
 - **Dina enheter**: Andra enheter som är inloggade på samma Samsung account eller Google-konto kan hitta din telefon.
 - **Kontakter**: Dela med personer som finns sparade i dina kontakter.
 - **Alla**: Tillåt alla enheter i närheten att dela med din telefon.

Music Share

Med funktionen Music Share kan du dela din Bluetooth-högtalare som redan är ansluten till din telefon, med en annan person. Ni kan även lyssna på samma musik i dina och den andra personens Galaxy Buds.

Den här funktionen är endast tillgänglig på enheter som har stöd för Music Share.

Dela en Bluetooth-högtalare

Öppna **Inställningar** på telefonen, tryck lätt på **Anslutna enheter** → **Music Share** och tryck sedan lätt på reglaget för att slå på funktionen.

Följ anvisningarna på skärmen för att dela din Bluetooth-högtalare.

Lyssna på musik tillsammans med Galaxy Buds

Ni kan lyssna på musik på din telefon tillsammans via dina Buds och din väns Buds.

Denna funktion stöds endast på Galaxy Buds-serien.

- 1 Se till att varje telefon och Buds-par är anslutna till varandra.
Du hittar information om hur du ansluter i [Para ihop med andra Bluetooth-enheter](#).
- 2 Öppna **Inställningar** på din väns telefon, tryck lätt på **Anslutna enheter** och tryck sedan lätt på reglaget för **Music Share** för att aktivera funktionen.
Du kan använda ytterligare funktioner, till exempel ange vilka du vill dela enheten med, genom att trycka lätt på **Music Share**.
- 3 Öppna snabbinställningspanelen på telefonen och tryck lätt på **Medieutdata**.
- 4 Välj din väns Buds i listan över identifierade enheter.
- 5 Godkänn anslutningsförfrågan på din väns telefon.
När du spelar upp musik via telefonen kan ni lyssna på den tillsammans via båda Buds-paren.

Smart View

(Spegla på en tv-skärm)

Visa telefonens visade innehåll på en stor skärm genom att ansluta telefonen till en tv eller skärm med skärmspeglning aktiverat.

- 1 Öppna snabbinställningspanelen och tryck lätt på **Smart View**.
- 2 Välj en enhet som ska spegla telefonens skärm.



När du spelar upp en video med Smart View kan upplösningen variera beroende på tv-modell.

Casta appar till skärmen

Visa endast videon på den anslutna skärmen samtidigt som du läser privata meddelanden eller använder andra funktioner på telefonen.

Öppna appen för att strömma en video på den anslutna skärmen och tryck lätt på ikonen Smart View (📺) → ikonen Appcasta (📱).



Vissa appar stöder eventuellt inte den här funktionen.

Samsung DeX

Med Samsung DeX kan du använda din mobila enhet som en dator genom att ansluta den mobila enheten till en extern skärm, t.ex. en tv eller bildskärm. Du kan använda din mobila enhet samtidigt som du använder Samsung DeX.

Gå till www.samsung.com/samsung-dex för mer information.



- När du startar och avslutar Samsung DeX kan appar som körs stängas.
- En del appar eller funktioner är eventuellt inte tillgängliga när Samsung DeX används.

Trådlösa anslutningar till externa skärmar

På din mobila enhet öppnar du **Inställningar** och trycker lätt på **Anslutna enheter** → **Samsung DeX** → **Anslut trådlöst**. Följ anvisningarna på skärmen för att slutföra anslutningen. Vissa tv-apparater eller bildskärmar identifieras endast när deras skärmspeglingsläge är påslaget.

Kabelanslutningar till externa skärmar

Du kan ansluta den mobila enheten till en extern skärm med en HDMI-adapter (USB typ-C till HDMI).



- Använd endast officiella Samsung DeX-tillbehör som stöds och tillhandahålls av Samsung. Prestandaproblem och funktionsfel som orsakas av användning av tillbehör som inte stöds officiellt omfattas inte av garantin.

Styra Samsung DeX-skärmen

Använd följande metoder för att styra Samsung DeX-skärmen på en extern skärm.

- Styra via tangentbord och mus

Du kan använda ett trådlöst tangentbord/en trådlös mus.



- Du kan ställa in muspekaren på att flytta från den externa skärmen till den mobila enhetens skärm. Öppna **Inställningar**, välj **Anslutna enheter** → **Samsung DeX** → **Ansluten skärm** och välj sedan reglaget **Flöda pekaren till telefonen** för att aktivera funktionen.

- Använda den mobila enheten som pekplatta

Tryck lätt på ikonen Pekplatta () i navigeringsfältet på den mobila enheten. Om du har ställt in navigeringsfältet på att använda **Svepgester** öppnar du aviseringspanelen och trycker lätt på **Använd telefonen som pekplatta**.

- Använd skärmtangentbordet

När du anger text för att skicka meddelanden, skapar anteckningar eller utför andra uppgifter visas ett skärmtangentbord automatiskt på den mobila enhetens skärm utan att ett externt tangentbord behöver anslutas.

Google-appar

Google erbjuder underhållnings-, sociala nätverks- och affärsappar. Du kan behöva ett Google-konto för att få åtkomst till vissa appar.

Du hittar mer appinformation i varje apps hjälpmeny.

- **Chrome:** Sök efter information och läs webbsidor.
- **Gmail:** Skicka eller ta emot e-post via tjänsten Google Mail.
- **Maps:** Hitta din plats på kartan, sök på världskartan och få åtkomst till platsinformation för olika platser runt dig.
- **YT Music:** Lyssna på musik och titta på videor som tillhandahålls av YouTube Music. Du kan även få åtkomst till de musiksamlingar som finns lagrade på din enhet och spela upp dem.
- **Google TV:** Köp eller hyr videor, t.ex. filmer och tv-program, från **Play Butik**.
- **Drive:** Lagra innehåll i molnet, kom åt det överallt och dela det med andra.
- **YouTube:** Titta på eller skapa videor och dela dem med andra.
- **Google:** Sök efter objekt på internet eller på enheten.
- **Meet:** Ring videosamtal eller skapa eller delta i videomöten.
- **Messages:** Skicka och ta emot meddelanden på din enhet eller dator och dela olika innehåll, så som bilder och videor.
- **Gemini:** Chatta med Gemini för att använda olika funktioner, till exempel att söka efter information, skapa anpassade bilder eller skriva innehåll.



Vissa appar kanske inte är tillgängliga beroende på operatör eller modell.

Inställningar

Inledning

Anpassa enhetsinställningar.

Tryck lätt på **Inställningar** på appskärmen. Du kan även öppna snabbinställningspanelen och trycka lätt på ikonen Inställningar (⚙️).

Tryck lätt på **Sök** för att söka efter inställningar med hjälp av nyckelord. Du kan även söka efter inställningar genom att välja ett ämne.

Logga in på din Galaxy

Logga in på ditt Samsung account och hantera det.

Tryck lätt på **Logga in på din Galaxy** på inställningsskärmen.

Anslutningar

Alternativ

Ändra inställningar för olika anslutningar, t.ex. Wi-Fi-funktionen och Bluetooth.

Tryck lätt på **Anslutningar** på inställningsskärmen.

- **Wi-Fi:** Aktivera Wi-Fi-funktionen för att ansluta till ett Wi-Fi-nätverk och få åtkomst till internet eller andra nätverksenheter. Se [Wi-Fi](#) för mer information.
- **Bluetooth:** Använd Bluetooth för att utbyta data- eller mediefiler med andra Bluetooth-aktiverade enheter. Se [Bluetooth](#) för mer information.
- **NFC och kontaktlösa betalningar:** Läs NFC-taggar (närfältskommunikation) som innehåller information om produkter. Du kan också använda den här funktionen för att betala och köpa biljetter för transportmedel eller evenemang när du har hämtat de appar som behövs. Se [NFC och kontaktlösa betalningar](#) för mer information.

- **Ultra-Wideband (UWB):** Aktivera UWB-funktionen.
- **Flygplansläge:** Ställ in enheten så att den inaktiverar alla trådlösa funktioner på enheten. Du kan bara använda icke nätverksbundna tjänster.
 - ❗ Följ de regler som flygbolaget tillhandahåller och flygplanspersonalens instruktioner. När det är tillåtet att använda enheten ska du alltid använda den i flygläget.
- **SIM-hanterare:** Aktivera dina SIM-kort och anpassa SIM-kortsinställningarna. Se [SIM-hanterare](#) för mer information.
- **Mobilnätverk:** Konfigurera inställningarna för mobilnätverk.
- **Dataanvändning:** Håll ordning på dataanvändningen och anpassa inställningarna för datagränsen. Ställ in enheten så att den automatiskt inaktiverar mobildataanslutningen när den mängd data du har använt når den angivna gränsen.

Du kan aktivera datasparfunktionen för att förhindra att vissa appar som körs i bakgrunden skickar och tar emot data. Se [Datasparare](#) för mer information.

Du kan även ställa in att appar endast ska använda Wi-Fi, mobildata eller båda. Se [Tillåtna nätverk för appar](#) för mer information.

- **Mobil hotspot och Internetdeln.:** Använd telefonen som en mobil hotspot för att dela telefonens mobildataanslutning med andra enheter. Du hittar mer information om mobil hotspot i [Mobil hotspot](#).
 - 📝 Ytterligare avgifter kan tillkomma om du använder den här funktionen.
 - **Fler anslutningsinställningar:** Anpassa inställningarna för att styra andra funktioner. Se [Fler anslutningsinställningar](#) för mer information.
- 📝 Vissa funktioner kanske inte är tillgängliga beroende på modell.

Wi-Fi

Aktivera Wi-Fi-funktionen för att ansluta till ett Wi-Fi-nätverk och öppna internet eller andra nätverksenheter.

Ansluta till ett Wi-Fi-nätverk

- 1 På inställningsskärmen trycker du lätt på **Anslutningar** → **Wi-Fi** och sedan trycker du lätt på reglaget för att aktivera funktionen.
- 2 Välj ett nätverk i listan med Wi-Fi-nätverk.
Nätverk med en låsikon kräver ett lösenord.



- När enheten väl har anslutit till ett Wi-Fi-nätverk återansluter den till det varje gång det är tillgängligt utan att kräva ett lösenord. För att hindra enheten från att ansluta till nätverket automatiskt ska du trycka lätt på ikonen Inställningar (⚙️) bredvid nätverket och trycka lätt på reglaget för **Automatisk återanslutning** för att inaktivera funktionen.
- Om du inte kan ansluta till ett Wi-Fi-nätverk ska du starta om enhetens Wi-Fi-funktion eller den trådlösa routern.

Dela Wi-Fi-nätverkslösenord

Om du skickar en förfrågan till en person som är ansluten till ett säkert Wi-Fi-nätverk om att dela dess lösenord kan du ansluta till nätverket utan att ange lösenordet. Den här funktionen är tillgänglig mellan enheterna som har kontakt med varandra och skärmen på den andra enheten måste vara påslagen.

- 1 På inställningsskärmen trycker du lätt på **Anslutningar** → **Wi-Fi** och sedan trycker du lätt på reglaget för att aktivera funktionen.
- 2 Välj ett nätverk i listan med Wi-Fi-nätverk.
- 3 Tryck lätt på **Fråga efter lösenordet**.
- 4 Godkänn förfrågan om delning på den andra enheten.
Wi-Fi-lösenordet anges på din enhet och den är till nätverket.

Wi-Fi Direct

Wi-Fi Direct ansluter enheter via ett Wi-Fi-nätverk utan att kräva en åtkomstpunkt.

- 1 På inställningsskärmen trycker du lätt på **Anslutningar** → **Wi-Fi** och sedan trycker du lätt på reglaget för att aktivera funktionen.
- 2 Tryck lätt på ikonen Fler alternativ (☰) → **Wi-Fi Direct**.
Alla enheter som identifieras visas i en lista.
Om enheten som du vill ansluta till inte visas i listan kan du begära att enhetens Wi-Fi Direct-funktion aktiveras.
- 3 Välj en enhet att ansluta till.
Enheter ansluts när den andra enheten godkänner Wi-Fi Direct-anslutningsförfrågan.
Avsluta enhetsanslutningen genom att välja enheten du vill koppla från i listan.

Bluetooth

Använd Bluetooth för att utbyta data- eller mediefiler med andra Bluetooth-aktiverade enheter.

⚠️ Försiktighetsåtgärder vid användning av Bluetooth

- Samsung ansvarar inte om data som skickas eller tas emot via Bluetooth förloras, avlyssnas eller missbrukas.
- Se alltid till att du delar data med och tar emot data från enheter som du litar på och som är säkra. Om det finns hinder mellan enheterna kan räckvidden minska.
- Vissa enheter, i synnerhet sådana som inte testats eller godkänts av Bluetooth SIG, kanske inte är kompatibla med enheten.
- Använd inte Bluetooth-funktionen för olagliga syften (exempelvis piratkopior av filer eller olaglig avlyssning för kommersiella syften). Samsung ansvarar inte för påföljder av olaglig användning av Bluetooth-funktionen.

Para ihop med andra Bluetooth-enheter

- 1 På inställningsskärmen trycker du lätt på **Anslutningar** → **Bluetooth** och trycker sedan lätt på reglaget för att aktivera funktionen.
Alla enheter som identifieras visas i en lista.
 - 2 Välj en enhet för ihopparring.
Om enheten som du vill para ihop din enhet med inte visas i listan kan du ställa in enheten på att gå in i Bluetooth-ihopparringsläge. Se den andra enhetens användarhandbok.
-  Din telefonen är synlig för andra enheter medan Bluetooth-inställningsskärmen är öppen.
- 3 Godkänn Bluetooth-anslutningsförfrågan på telefonen för att bekräfta.
Enheter ansluts när den andra enheten godkänner Bluetooth-anslutningsförfrågan.
Om du vill ta bort parkopplingen för enheterna trycker du lätt på ikonen Inställningar (⚙️) bredvid namnet på den enhet du vill ta bort parkopplingen för och trycker lätt på **Avbryt sammankoppling**.

Skicka och ta emot data

Många appar stöder dataöverföring via Bluetooth. Du kan dela data såsom kontakter eller mediefiler med andra Bluetooth-enheter. Följande åtgärder är ett exempel på hur man gör för att skicka en bild till en annan enhet.

- 1 Öppna appen **Galleri** och välj en bild.
- 2 Tryck lätt på ikonen Dela (↶) → **Bluetooth** och välj en enhet för att överföra bilden till den.
Om enheten som du vill para ihop med inte visas i listan kan du begära att synlighetsalternativet aktiveras på den andra enheten.
- 3 Godkänn förfrågan om Bluetooth-anslutning på den andra enheten.

NFC och kontaktlösa betalningar

Du kan använda telefonen för att läsa NFC-taggar (närfältskommunikation) som innehåller information om produkter. Du kan också använda den här funktionen för att betala och köpa biljetter för transportmedel eller evenemang när du har hämtat de appar som behövs.

 I enheten finns en inbyggd NFC-antenn. Var försiktig med enheten så att du inte skadar NFC-antennen.

Läsa information från NFC-taggar

Använd NFC-funktionen för att läsa produktinformation från NFC-taggar.

- 1 På inställningsskärmen trycker du lätt på **Anslutningar** och trycker lätt på reglaget för **NFC och kontaktlösa betalningar** för att aktivera funktionen.
- 2 Placera NFC-antennområdet på baksidan av enheten nära en NFC-tagga. Informationen från taggen visas.

 Kontrollera att enhetens skärm är påslagen och olåst. I annat fall kommer enheten inte läsa NFC-taggar eller ta emot data.

Betala med NFC-funktionen

Innan du kan använda NFC-funktionen för att betala måste du registrera dig för mobilbetalningstjänsten. Om du vill registrera dig eller få detaljerad information om tjänsten ska du kontakta din operatör.

- 1 På inställningsskärmen trycker du lätt på **Anslutningar** och trycker lätt på reglaget för **NFC och kontaktlösa betalningar** för att aktivera funktionen.
- 2 Tryck NFC-antennområdet på baksidan av enheten mot NFC-kortläsaren.

Om du vill ställa in standardbetalappen går du till inställningsskärmen, trycker lätt på **Anslutningar** → **NFC och kontaktlösa betalningar** → **Standardapp för plånbok** och väljer en app.

 • Listan över betalningstjänster inkluderar eventuellt inte alla tillgängliga betalningsappar.
• Om du uppdaterar betalappen eller installerar en ny, fungerar eventuellt inte betalningstjänsterna du använde tidigare korrekt. I så fall går du till inställningsskärmen, trycker lätt på **Anslutningar** → **NFC och kontaktlösa betalningar** → **Standardapp för plånbok** eller **Andra NFC-tjänster** och väljer sedan en annan app i stället för den uppdaterade eller nyligen installerade appen. Eller så avmarkerar du den valda appen.

Datasparare

Minska dataanvändningen genom att förhindra att vissa appar som körs i bakgrunden skickar och tar emot data.

På inställningsskärmen trycker du lätt på **Anslutningar** → **Dataanvändning** → **Datasparare** och trycker lätt på reglaget för att aktivera funktionen.

När datasparfunktionen är aktiverad visas ikonen Dataspar () i statusfältet.

 Välj appar som ska använda data utan begränsningar genom att trycka lätt på **Appar som alltid kan använda data** och välj appar.

Tillåtna nätverk för appar

Ställ in appar så att de endast använder Wi-Fi, mobildata eller båda.

Du kan till exempel ställa in enheten så att den alltid använder mobildata för appar som du vill ska förbli säkra eller strömningsappar som kan kopplas från. Apparna använder mobildata när de öppnas, även om du inte inaktiverar Wi-Fi-funktionen.

På inställningsskärmen trycker du lätt på **Anslutningar** → **Dataanvändning** → **Tillåtna nätverk för appar**. Tryck lätt på en app i applistan och välj ett nätverksalternativ.

 Ytterligare avgifter kan tillkomma om du använder mobildata.

Mobil hotspot

Använd telefonen som en mobil hotspot för att dela telefonens mobildataanslutning med andra enheter.

- 1 På inställningsskärmen trycker du lätt på **Anslutningar** → **Mobil hotspot och Internetdeln.** → **Mobil hotspot**.
- 2 Tryck lätt på reglaget för att aktivera funktionen.
Du kan ändra nätverksnamn, lösenord med mera.
Ikonen Hotspot () visas i statusfältet.

3 På den andra enhetens skärm ska du sedan söka efter och välja din telefon i listan med Wi-Fi-nätverk.

Alternativt trycker du lätt på **QR-kod** på skärmen för mobil hotspot och skannar QR-koden med den andra enheten.



- Om en mobil hotspot inte hittas ställer du in **Band** på **2,4 GHz**, trycker lätt på **Avancerat** och trycker lätt på reglaget för **Dolt nät** för att inaktivera funktionen.
- Om du aktiverar funktionen **Auto-hotspot** kan du dela telefonens mobildataanslutning med andra enheter som är inloggade på ditt Samsung account.

Fler anslutningsinställningar

Anpassa inställningarna för att styra andra anslutningsfunktioner.

På inställningsskärmen trycker du lätt på **Anslutningar** → **Fler anslutningsinställningar**.

- **Söka enheter i närheten:** Ställ in telefonen så att den söker efter enheter i närheten som den kan ansluta till.
- **Skriva ut:** Konfigurera inställningar för insticksprogram för skrivare som är installerade på enheten. Du kan söka efter tillgängliga skrivare eller lägga till en manuellt för att skriva ut filer. Se [Skriva ut](#) för mer information.
- **VPN:** Konfigurera virtuella privata nätverk (VPN) på enheten om du vill ansluta till ett privat nätverk som tillhör en skola eller ett företag.
- **Privat DNS:** Ställ in enheten så att den använder det säkerhetsförbättrade privata DNS:et.
- **Ethernet:** När du ansluter en Ethernet-adapter kan du använda ett trådbundet nätverk och konfigurera nätverksinställningarna.
- **Uppdatera systemkonfigurationer automatiskt:** Tillåt automatiska konfigurationsändringar för att säkerställa att funktionerna för nätverksanslutning fungerar som förväntat.

Skriva ut

Konfigurera inställningar för insticksprogram för skrivare som är installerade på enheten. Du kan ansluta enheten till en skrivare via Wi-Fi eller Wi-Fi Direct och skriva ut bilder och dokument.

 Vissa skrivare kanske inte är kompatibla med enheten.

Lägga till insticksprogram för skrivare

Lägg till insticksprogram för skrivare för de skrivare som du vill ansluta enheten till.

- 1 På inställningsskärmen trycker du lätt på **Anslutningar** → **Fler anslutningsinställningar** → **Skriva ut** → **Hämta insticksprogram**.
- 2 Välj ett insticksprogram för skrivare och installera det.
- 3 Välj det installerade insticksprogrammet för skrivaren.
Enheten söker automatiskt efter skrivare som är anslutna till samma Wi-Fi-nätverk som din enhet.
- 4 Välj en skrivare som du vill lägga till.

 Om du vill lägga till skrivare manuellt trycker du lätt på ikonen Fler alternativ (⋮) → **Lägg till skrivare**.

Skriva ut innehåll

När du får åtkomst till innehåll, exempelvis bilder eller dokument, öppnar du alternativlistan, trycker lätt på **Skriv ut** → ikonen Listruta (▼) → **Alla skrivare ...** och väljer en skrivare.

 Utskriftsmetoder kan variera beroende på enhetstypen.

Anslutna enheter

Ändra inställningar för enhetens anslutningar.

Tryck lätt på **Anslutna enheter** på inställningsskärmen.

- **Quick Share:** Ändra Quick Share-inställningarna. Se [Quick Share](#) för mer information.
- **Music Share:** Ändra Music Share-inställningarna. Se [Music Share](#) för mer information.
- **Ljudsändning:** Sänd musik, röst eller annat ljudinnehåll från enheten med Auracast-standarden. När du ansluter Bluetooth LE Audio-kompatibla enheter, till exempel högtalare, hörlurar eller hörapparater, kan du lyssna på andra ljudsändningar.
- **Växla Buds automatiskt:** Ställ in Galaxy Buds på att växla från en annan enhet till din telefon när du ringer eller besvarar ett samtal, spelar upp media med mera. Du kan endast använda den här funktionen när du är inloggad på samma Samsung account på den andra enheten och du bär dina Galaxy Buds.
- **Ring och skriv på andra enheter:** Anslut andra enheter, till exempel surfplattor, till din telefon för att använda samtals- och meddelandefunktionerna på dessa enheter med ditt telefonnummer. Du måste logga in på samma Samsung account på de anslutna enheterna och på din telefon. Vissa samtals- och meddelandefunktioner kanske inte är tillgängliga.
- **Fortsätt på andra enheter:** Använd telefonens appar och funktioner på andra enheter som är inloggade på ditt Samsung account.
- **Kameradelning:** Använd telefonens kamera som webbkamera för en surfplatta i närheten eller Galaxy Book. Om du vill använda den här funktionen måste båda enheter vara inloggade på samma Samsung account och ha Wi-Fi, Bluetooth och kameradelningsfunktionen aktiverade.
- **Lagringsdelning:** Dela telefonens filer med din Samsung-telefon, Samsung-tv, Galaxy Book med mera. Om du vill använda den här funktionen måste båda enheterna vara inloggade på samma Samsung account och ha Wi-Fi, Bluetooth och lagringsdelningsfunktionen aktiverade.
- **Länk till Windows:** Använd appar och kontrollera meddelanden från din mobila enhet på en Windows-dator. Ett Microsoft-konto krävs för att använda den här funktionen. Du hittar mer information på <https://aka.ms/setuptw>.
- **Multikontroll:** Använd en mus och ett tangentbord som är anslutna till en Samsung-dator som har stöd för den här funktionen på telefonen.

- **Samsung DeX:** Använd den mobila enhetens funktioner i en gränssnittsmiljö som liknar en dator. Se [Samsung DeX](#) för mer information.
- **Smart View:** Visa telefonens visade innehåll på en stor skärm genom att ansluta telefonen till en tv eller skärm med skärmspeglning aktiverat. Se [Smart View](#) för mer information.
- **Galaxy Wearable:** När du ansluter telefonen till wearable-enheten kan du anpassa wearable-enhetens inställningar och appar. Se [Galaxy Wearable](#) för mer information.
- **SmartThings:** Styr och hantera smarta apparater och IoT-produkter (sakernas internet). Se [SmartThings](#) för mer information.
- **Android Auto:** Anslut din enhet till ett fordon och styr några av din enhets funktioner på fordonets display.



Vissa funktioner kanske inte är tillgängliga beroende på modell.

Galaxy AI

Använd funktioner för avancerad intelligens som hjälp för att använda enheten.

Tryck lätt på **Galaxy AI** på inställningsskärmen. Se [Galaxy AI](#) för mer information.

Lägen och rutiner

Använda lägen

Lägg till ett läge baserat på din aktuella aktivitet eller plats. Din enhets inställningar kommer att ändras så att de matchar din aktivitet eller situation. Du kan aktivera eller inaktivera läget från snabbinställningspanelen.

Lägga till lägen

- 1 På inställningsskärmen trycker du lätt på **Lägen och rutiner** → **Lägen**.
- 2 Välj önskat läge eller tryck lätt på **Lägg till ett läge** för att lägga till dina egna lägen.

Köra lägen

Lägen körs automatiskt när deras villkor identifieras. Du kan även köra dem manuellt genom att trycka lätt på knappen när du vill.

Om du vill köra lägen manuellt väljer du önskat läge och trycker lätt på **Slå på**.

Om du vill inaktivera ett läge som körs trycker du lätt på läget och trycker sedan lätt på **Stäng av**.

Du kan även öppna snabbinställningspanelen, trycka lätt på **Lägen** och sedan välja ett läge för att aktivera det. Stäng av läget genom att trycka lätt på lägesknappen på snabbinställningspanelen.

Använda rutiner

Automatisera dina upprepade vardagsaktiviteter. Du kan exempelvis automatiskt ändra dina ljudinställningar beroende på var du är och optimera din enhets inställningar för gaming med mera.

Lägga till rutiner

- 1 På inställningsskärmen trycker du lätt på **Lägen och rutiner** → **Rutiner**.
- 2 Tryck lätt på ikonen Skapa (+) och lägg till dina egna rutiner eller tryck lätt på **Information** och välj önskad rutin.
Tryck lätt på **Starta manuellt** om du vill ställa in rutinens körvillkor på manuell. Det här alternativet visas endast när det inte finns några körvillkor inställda.

Köra rutiner

Autorutiner körs automatiskt när deras villkor identifieras. Rutiner som du ställer in körvillkoret på **Starta manuellt** för, kan du köra manuellt genom att när som helst trycka på knappen.

Om du vill köra rutiner manuellt trycker du lätt på ikonen Starta (▶) bredvid den rutin du vill köra. Om du vill använda en widget trycker du lätt på en rutin under **Manuella rutiner** och trycker lätt på **Mer** → **Lägg till på hemskärmen** → **Lägg till**. Rutinen läggs till som en widget på hemskärmen och du kan köra rutinen genom att trycka lätt på widgeten.

Sluta köra rutiner genom att trycka lätt på ikonen Rutinlista (⏏), trycka lätt på rutinen under **Körs** och sedan trycka lätt på **Stopp** eller trycker du lätt på rutinens widget på hemskärmen.

Ljud och vibration

Alternativ

Ändra inställningar för olika ljud på enheten.

Tryck lätt på **Ljud och vibration** på inställningsskärmen.

- **Ljud/Vibrera/Tyst:** Ställ in enheten på att använda ljudläge, vibrationsläge eller tyst läge.
- **Vibrera vid ringsignal:** Ställ in enheten på att vibrera och spela upp en ringsignal för inkommande samtal.
- **Tillfälligt tyst:** Ställ in enheten på att använda tyst läge under en viss tid.
- **Ringsignal:** Byt ringsignal.
- **Aviseringsljud:** Ändra aviseringsljud.
- **Systemljud:** Ändra ljudet för vissa åtgärder, t.ex. för att ladda enheten.
- **Volym:** Ändra enhetens volymnivå.
- **Samtalsvibration:** Ändra samtalsvibrationsmönstret.
- **Vibrationsavisering:** Ändra aviseringsvibrationsinställningarna.
- **Systemvibration:** Välj åtgärder för att få vibrationsfeedback och justera vibrationsintensiteten.
- **Vibrationsintensitet:** Justera vibrationsintensiteten.
- **Ljudkvalitet och effekter:** Ställ in enhetens ljudkvalitet och ljudeffekter. Se [Ljudkvalitet och effekter](#) för mer information.
- **Separat appljud:** Ställ in enheten på att spela medieljud från en specifik app separat på den andra ljudenheten. Se [Separat appljud](#) för mer information.



Vissa funktioner kanske inte är tillgängliga beroende på modell.

Ljudkvalitet och effekter

Ställ in enhetens ljudkvalitet och ljudeffekter.

Tryck lätt på **Ljud och vibration** → **Ljudkvalitet och effekter** på inställningsskärmen.

- **Dolby Atmos:** Välj ett surroundljudsläge som är optimerat för olika typer av ljud som filmer, musik och röst. Med Dolby Atmos kan du uppleva rörliga ljud som flödar runtomkring dig.
- **Equaliser:** Ändra ljudprofil och få optimerat ljud.
- **Normalisering av ljudstyrka:** Minska volymkillnaden mellan olika innehåll. Enheten höjer automatiskt volymen för innehåll med låg volym.
- **Ljudinställningar för app:** Kontrollera och hantera de optimerade ljudinställningarna du sparade för varje medieapp. Om du vill justera ljudinställningarna för varje app öppnar du snabbinställningspanelen medan innehåll spelas upp i appen, håller volymjusteringsreglaget nedtryckt och ändrar sedan inställningarna. Samma inställningar tillämpas nästa gång du kör appen.
- **Adapt sound:** Ställ in bäst ljud för dig.
- **UHQ-uppskalning:** Förbättra ljudupplösningen på musik och videor när sladdanslutna eller Bluetooth-anslutna hörlurar med stöd för UHQ används.



Beroende på modell måste du ansluta hörlurar för att kunna använda vissa funktioner.

Separat appljud

Ställ in enheten så att den spelar upp medieljud från en specifik app på den anslutna Bluetooth-högtalaren eller det anslutna Bluetooth-headsetet.

Du kan till exempel lyssna på navigeringsappen via enhetens högtalare och samtidigt lyssna på uppspelning från musikappen via fordonets Bluetooth-högtalare.

- 1 På inställningsskärmen trycker du lätt på **Ljud och vibration** → **Separat appljud** och trycker lätt på reglaget för att aktivera funktionen.
- 2 Välj en app för att spela upp medieljud separat och tryck på tillbakaknappen (<).
- 3 Välj en enhet för uppspelning av den valda appens medieljud.

Aviseringar

Ändra aviseringsinställningarna.

Tryck lätt på **Aviseringar** på inställningsskärmen.

- **Appaviseringar:** Välj apparna som du vill ta emot aviseringar från.
- **Popup-format för avisering:** Välj en stil för popup-aviseringar och ändra inställningarna.
- **Dölj innehåll vid låst enhet:** Ange om innehållet i aviseringar ska döljas på den låsta skärmen.
- **Sortera och filtrera aviseringar:** Välj en metod för att sortera eller filtrera aviseringar.
- **Viktiga aviseringar:** Använd funktionen prioritera viktiga aviseringar eller aviseringssammanfattning.
- **Statusfält:** Ange hur ikoner ska visas i statusfältet.
- **Låsskärm:** Ställ in hur aviseringar ska visas på den låsta skärmen.
- **Stör ej:** Ställ in enheten på att tysta alla ljud, utom för tillåtna undantag.
- **Avancerade inställningar:** Konfigurera avancerade aviseringsinställningar.

Skärm

Alternativ

Ändra inställningarna för skärmen och hemskrmen.

Tryck lätt på **Skärm** på inställningsskärmen.

- **Ljust/Mörkt:** Aktivera eller inaktivera mörkt läge.
- **Inställningar för Mörkt läge:** Minska ögonansträngningen genom att tillämpa det mörka temat när du använder enheten på natten eller på en mörk plats. Du kan ställa in ett schema för att använda mörkt läge.



Det mörka temat kanske inte går att tillämpa i vissa appar.

- **Ljusstyrka:** Justera skärmens ljusstyrka.
- **Adaptiv ljusstyrka:** Ställ in enheten på att spåra dina justeringar av ljusstyrkan och tillämpa dem automatiskt under liknande ljusförhållanden.

- **Extra ljusstyrka:** Ställ in skärmen på att vara ljusare än den maximala ljusstyrkan. Den här funktionen är tillgänglig när du inaktiverar funktionen **Adaptiv ljusstyrka**.
- **Sekretessvisning:** Begränsar skärmens synlighet från sidorna för att skydda din integritet.
- **Rörelseutjämning:** Ändra skärmens uppdateringsintervall. Skärmen skrollar jämnare när ett högt uppdateringsintervall är inställt. Se [Rörelseutjämning](#) för mer information.
- **Ögonkomfortskydd:** Minska trötta ögon genom att begränsa mängden blått ljus som skärmen sänder ut. Du kan ställa in ett schema för att använda denna funktion.
- **Adaptiv färgton:** Justera färgerna och vitbalansen baserat på de omgivande ljusförhållandena för att få färger att se mer naturliga ut i olika miljöer.
- **Skärmläge:** Ändra skärmläget för att justera färg och kontrast på skärmen. Se [Ändra skärmläge eller justera skärmens färg](#) för mer information.
- **Teckenstorlek och stil:** Ändra typsnittets storlek och stil.
- **Skärmzoom:** Gör objekten på skärmen större eller mindre.
- **Skärmutplösning:** Ändra skärmens upplösning. Högre upplösningar gör skärmen mer levande, men det förbrukar även mer batteri. En del av de appar som körs kan stängas när du ändrar upplösning.
- **Kameraklipp:** Ställ in enheten så att den döljer den främre kameran från skärmen.
- **Skärmtimeout:** Ange hur lång tid det ska ta innan skärmens bakgrundsbelysning stängs av.
- **Enkelt läge:** Växla till enkelt läge för att få enklare layout och större ikoner på hemskärmen.
- **Kantpaneler:** Ändra inställningarna för kantpanelen.
- **Navigeringsfält:** Ändra inställningar för navigeringsfältet. Se [Navigeringsfält \(appstyrda knappar\)](#) för mer information.
- **Skydd mot tryck av misstag:** Ställ in enheten så att den förhindrar skärmen från att identifiera beröringar när den är på en mörk plats, t.ex. i en ficka eller väska.
- **Tryckkänslighet:** Öka skärmens tryckkänslighet för användning med skärmskydd.

- **Visa laddningsinformation:** Ställ in enheten så att den visar laddningsinformation som återstående batteriprocent när skärmen är avstängd.
- **Skärmsläckare:** Ställ in att enheten ska starta en skärmsläckare när enheten laddas.



Vissa funktioner kanske inte är tillgängliga beroende på modell.

Rörelseutjämning

Uppdateringsintervallet är antalet gånger som skärmen uppdateras varje sekund. Använd ett högt uppdateringsintervall för att förhindra att skärmen flimrar när du växlar mellan skärmar. Skärmen skrollar jämnare. Du kan använda batteriet längre om du väljer ett standarduppdateringsintervall.

- 1 På inställningsskärmen trycker du lätt på **Skärm** → **Rörelseutjämning**.
- 2 Välj uppdateringsintervall.
 - **Adaptivt:** Få jämnare animeringar och bläddring genom att automatiskt justera skärmens uppdateringshastighet till en högre.
 - **Standard:** Använd ett standarduppdateringsintervall i normala situationer för att använda mindre batteri.

Ändra skärmläge eller justera skärmens färg

Ändra skärmläget eller justera skärmens färg efter eget tycke.

Ändra skärmläge

På inställningsskärmen trycker du lätt på **Skärm** → **Skärmläge** och väljer det läge du vill ha.

- **Intensivt:** Det här optimerar skärmens färgintervall, mättnad och skärpa. Du kan även justera skärmens färgbalans efter färgvärde.
- **Naturligt:** Detta justerar skärmen till en naturlig ton.



- Du kan endast justera skärmens färg i läget **Intensivt**.
- Läget **Intensivt** är eventuellt inte kompatibelt med appar från tredje part.

Optimera färgbalansen för helskärm

Optimera skärmens färg genom att justera färgtonerna efter eget tycke.

På inställningsskärmen trycker du lätt på **Skärm** → **Skärmläge** → **Intensivt** och justerar färgjusteringsreglaget under **Vitbalans**.

När du drar färgjusteringsreglaget mot **Kallt** ökar den blå färgtonen. När du drar reglaget mot **Varmt** ökar den röda färgtonen.

Justera skärmtonen efter färgvärde

Öka eller minska vissa färgtoner genom att justera värdena för Rött, Grönt eller Blått separat.

- 1 På inställningsskärmen trycker du lätt på **Skärm** → **Skärmläge** → **Intensivt**.
- 2 Tryck lätt på **Avancerade inställningar**.
- 3 Justera färgreglaget för **R** (rött), **G** (grönt) eller **B** (blått) efter eget tycke.
Då justeras färgtonen.
Om du vill justera intensiteten drar du justeringsreglaget under **Livlighet**.

Batteri

Kontrollera återstående batteriladdning och användningstid för enheten. För enheter med låga batterinivåer kan du spara ström genom att aktivera energisparfunktioner.

Tryck lätt på **Batteri** på inställningsskärmen.

- **Daglig förbrukning:** Kontrollera batterinivå och användningshistorik.
- **Energisparläge:** Aktivera energisparläget för att öka batteriets användningstid.
- **Gränser för bakgrundsanvändning:** Begränsa batterianvändningen för appar som du inte använder ofta.
- **Batteriskydd:** Ställ in så att batteriet slutar att laddas när det är fulladdat eller begränsa den maximala laddningen till den förinställda nivån.

- **Batteriinformation:** Kontrollera enhetens batteriinformation.



Du kan visa följande batteriinformation här. Tillgänglig information kan variera beroende på region, tjänsteleverantör och modell.

- Batteriets tillverkningsdatum
 - Datum för första användning
 - Antal cykler för full laddning/urladdning (baserat på nominell kapacitet)
 - Uppmätt hälsotillstånd
- **Laddningsinställningar:** Konfigurera laddningsinställningarna.
 - **Trådlös strömdelning:** Ladda en annan enhet med telefonens batteri. Se [Trådlös strömdelning](#) för mer information.
 - **Tona ned skärmen automatiskt:** Tona ned skärmen när återstående batteriladdning sjunker under en viss nivå.
- Återstående användningstid visar återstående tid innan batteriladdningen tar slut. Användningstiden kan variera beroende på enhetsinställningarna och användningsförhållandena.
 - Det är inte säkert att du får aviseringar från vissa appar som använder energisparläget.

Bakgrund och stil

Ändra bakgrundsinställningarna för hemskärmen och låsskärmen.

På inställningsskärmen trycker du lätt på **Bakgrund och stil**.

Teman

Ändra enhetens skärm så att den passar din stil genom att tillämpa önskat tema.

Tryck lätt på **Teman** på inställningsskärmen. Då visas skärmen Galaxy-teman.

Köp eller ladda ned teman, bakgrunder, ikoner eller andra objekt och tillämpa dem på enheten.

Tillämpa teman, bakgrunder och ikoner

Om du vill återställa standardstilen eller en stil som du tidigare har laddat ned går du till skärmen Galaxy-teman, trycker lätt på **Meny** → **Mina prylar** och väljer önskad kategori.

Lägga till betalningsmetoder eller kolla köphistoriken

På skärmen Galaxy-teman trycker du lätt på **Meny** → **Betalningsmetoder** och lägger till en betalningsmetod, till exempel ett kreditkort. Du kan använda den registrerade betalningsmetoden för att köpa betalinnehåll i Galaxy-teman.

Om du vill kolla din köphistorik trycker du lätt på **Meny** → **Kvitton**.



- Tillgängliga funktioner och menyer kan variera beroende på enhetens programvaruversion, appversion och modell.
- När du ändrar tema stängs vissa appar och ej sparade data kan försvinna.

Hemskärm

Konfigurera inställningarna för hemskärmen, t.ex. skärmlayouten.

På inställningsskärmen trycker du lätt på **Hemskärm**.

Låsskärmen och AOD

Alternativ

Ändra inställningarna för den låsta skärmen och Always On Display.

Tryck lätt på **Låsskärmen och AOD** på inställningsskärmen.

- **Skärmlås och biometrik:** Ändra skärmlåsmetoden.
- **Håll olåst:** Ställ in enheten så att den låser upp sig själv när betrodda platser eller enheter identifieras. Se [Håll olåst](#) för mer information.
- **Inställningar för Säkert lås:** Ändra skärmlåsinställningar för vald låsmetod.
- **Always On Display:** Ställ in enheten så att den visar information när skärmen är avstängd. Se [Always On Display](#) för mer information.
- **Now bar:** Välj objekt som ska visas på den låsta skärmen.
- **Tryck och håll för att redigera:** Ställ in enheten så att den visar redigeringsalternativen när du håller nedtryckt på den låsta skärmen.
- **Roamingklocka:** Ändra klockan så att den visar både lokala tidszoner och den tidszon du bor i på den låsta skärmen vid roaming.
- **Kontaktinformation:** Ställ in enheten så att den visar kontaktinformation, t.ex. din e-postadress, på låsskärmen.
- **Visa upplåsningsövergångseffekt:** Ställ in så att upplåsningsövergångseffekten visas när du låser upp skärmen via dina biometriska data.
- **Om Låsskärm:** Kontrollera låsskärmsversion och juridisk information.



- Vissa funktioner kanske inte är tillgängliga beroende på operatör eller modell.
- Vilka alternativ som är tillgängliga kan variera beroende på vald skärmlåsmetod.

Håll olåst

Du kan ställa in enheten så att den låser upp sig själv och förblir upplåst när betrodda platser eller enheter identifieras.

Om du till exempel har angett ditt hem som en betrodd plats kommer din enhet att identifiera platsen och automatiskt låsa upp sig själv när du kommer hem.

Tryck lätt på **Låsskärmen och AOD** → **Håll olåst** på inställningsskärmen och följ anvisningarna på skärmen för att slutföra konfigurationen.



- Den här funktionen kommer att kunna användas efter att du har ställt in en skärmlåsmetod.
- Om du inte använder enheten under fyra timmar eller när du aktiverar enheten måste du låsa upp skärmen med hjälp av det mönster, den pinkod eller det lösenord du har ställt in.

Always On Display

(Visar information när skärmen är avstängd)

Du kan se information på skärmen, t.ex. klockan, när den är avstängd.

Du kan även se aviseringar för nya meddelanden eller missade samtal.

Om du vill ställa in så att Always On Display endast visas under det förinställda förhållandet går du till inställningsskärmen och trycker lätt på **Låsskärmen och AOD** → **Always On Display** → **När detta ska visas** och väljer sedan önskat alternativ.



Ljusstyrkan på Always On Display kan ändras automatiskt beroende på ljusförhållandena.

Öppna aviseringar på Always On Display

När du tar emot aviseringar om meddelanden, missade samtal eller från appar visas aviseringsikoner på Always On Display. Dubbeltryck lätt på en aviseringsikon för att kontrollera aviseringen.

Om du vill använda den här funktionen går du till inställningsskärmen och trycker lätt på **Aviseringar** → **Låsskärm** och trycker lätt på **Kort** under **Aviseringsstil**.



Om skärmen är låst måste du låsa upp den för att kontrollera aviseringar.

Stänga av funktionen Always On Display

Tryck lätt på **Låsskärmen och AOD** på inställningsskärmen och tryck sedan lätt på reglaget för **Always On Display** för att inaktivera funktionen.

Säkerhet och sekretess

Alternativ

Kontrollera enhetens säkerhets- och sekretesstatus och ändra inställningarna.

På inställningsskärmen trycker du lätt på **Säkerhet och sekretess**.

- **Låsskärm:** Ändra inställningarna för den låsta skärmen.
- **Kontosäkerhet:** Ändra inställningar för dina konton.
- **Skydd mot borttappade enheter:** Aktivera och inaktivera funktionen Hitta min mobila enhet. Gå till smarthingsfind.samsung.com för att spåra och styra din försvunna eller stulna telefon. Du kan även kontrollera var de wearable-enheter som är anslutna till den här telefonen befinner sig. Använd funktionen **Stöldskydd** för att förhindra att andra får åtkomst till enhetens appar och data om enheten blir stulen.
- **Appsäkerhet:** Skanna appar och håll din enhet säker från skadlig programvara.
- **Uppdateringar:** Kontrollera versionen på enhetens programvara och sök efter uppdateringar.
- **Skärmlås och biometrik:** Ändra inställningarna för den låsta skärmen och biometriska data. Mer information finns i [Ansiktsgigenkänning](#) och [Igenkänning av fingeravtryck](#).
- **Automatisk blockerare:** Skydda enheten genom att blockera hot och annan misstänkt aktivitet.
- **Dina enheters säkerhetsstatus:** Kontrollera säkerhetsstatusen för enheter som är inloggade på ditt Samsung account.
- **Fler säkerhetsinställningar:** Konfigurera ytterligare säkerhetsinställningar. Mer information finns i [Säker Wi-Fi](#), [Hemlig mapp](#) och [Samsung Pass](#).
- **Behörigheter som har använts de 24 senaste timmarna:** Kontrollera appens eller funktionens behörighetsanvändningshistorik.
- **Integritetsskydd på Internet:** Kontrollera historiken för internetintegritetsskyddet och ändra inställningar. Den här funktionen läggs till när du använder appen **Samsung Internet**.
- **Kontroller och aviseringar:** Kontrollera åtkomst till funktioner som mikrofonen och urklipp.
- **Fler sekretessinställningar:** Konfigurera ytterligare sekretessinställningar.



Vissa funktioner kanske inte är tillgängliga beroende på operatör eller modell.

Ansiktsigenkänning

Du kan ställa in enheten på att låsa upp skärmen genom att identifiera ditt ansikte.



- Om du använder ditt ansikte som skärmlåsmetod kan inte ditt ansikte användas för att låsa upp skärmen första gången efter att du slår på enheten. För att kunna använda enheten måste du låsa upp enheten med hjälp av det mönster, den pinkod eller det lösenord som du angav när du registrerade ditt ansikte. Se till att du inte glömmer ditt mönster, din pinkod eller ditt lösenord.
- Om du ändrar skärmlåsmetod till **Dra** eller **Inget**, vilka inte är säkra, tas alla dina biometriska data bort.

Försiktighetsåtgärder vid användning av ansiktsigenkänning

Innan du använder ansiktsigenkänning för att låsa upp enheten ska du tänka på följande:

- Din enhet kan låsas upp av någon eller något som liknar dig.
- Ansiktsigenkänning är mindre säkert än mönster, pinkod eller lösenord.

För bättre ansiktsigenkänning

Överväg följande när du använder ansiktsigenkänning:

- Registrera ansiktet under goda förutsättningar och notera om du har glasögon, hatt eller mössa, mask, skägg eller mycket smink.
- Kontrollera att du befinner dig på en välbelyst plats och att kameranlinsen är ren när du registrerar ansiktet.
- För bästa möjliga matchning får bilden inte vara suddig.

Registrera ditt ansikte

För bättre ansiktsregistrering ska du registrera ditt ansikte inomhus och inte i direkt solljus.

- 1 På inställningsskärmen trycker du lätt på **Säkerhet och sekretess** → **Skärmlås och biometrik** → **Ansiktsigenkänning**.
- 2 Välj skärmlåsningssmetod.

- 3 Läs igenom anvisningarna på skärmen och tryck lätt på **Fortsätt**.
- 4 Tryck lätt på **Registrera** och positionera ansiktet inuti ramen på skärmen. Kameran skannar ditt ansikte.
 -  • Om det inte fungerar att låsa upp skärmen med ansiktet ska du trycka lätt på **Ta bort ansiktsdata** för att ta bort ditt registrerade ansikte och registrera ansiktet igen.
 - För att förbättra ansiktsgenkänningen trycker du lätt på **Lägg till alternativt utseende för bättre ansiktsgenkänning** och lägger till ett alternativt utseende.

Lås upp skärmen med ditt ansikte

Du kan låsa upp skärmen med ditt ansikte i stället för med ett mönster, en pinkod eller ett lösenord.

- 1 På inställningsskärmen trycker du lätt på **Säkerhet och sekretess** → **Skärmlås och biometrik**.
- 2 Lås upp skärmen med den förinställda skärmlåsningssmetoden.
- 3 Tryck lätt på **Ansiktsgenkänning** och tryck lätt på reglaget för **Lås upp med ansikte** för att aktivera funktionen.
- 4 Titta på skärmen när den är låst.
När ditt ansikte känns igen kan du låsa upp skärmen utan att använda någon ytterligare skärmlåsningssmetod. Om ditt ansikte inte identifieras ska du använda den förinställda skärmlåsningssmetoden.

Ta bort registrerade ansiktsdata

Du kan ta bort ansiktsdata som du har registrerat.

- 1 På inställningsskärmen trycker du lätt på **Säkerhet och sekretess** → **Skärmlås och biometrik**.
- 2 Lås upp skärmen med den förinställda skärmlåsningssmetoden.
- 3 Tryck lätt på **Ansiktsgenkänning** → **Ta bort ansiktsdata** → **Ta bort**.
När det registrerade ansiktet är borttaget inaktiveras även alla relaterade funktioner.

Igenkänning av fingeravtryck

För att igenkänning av fingeravtryck ska fungera måste din fingeravtrycksinformation registreras och lagras i enheten.



- Den här funktionen kanske inte är tillgänglig beroende på operatör eller modell.
- Fingeravtrycksigenkänning använder varje fingeravtrycks unika egenskaper för att förbättra säkerheten på din enhet. Sannolikheten att fingeravtryckssensorn blandar ihop två olika fingeravtryck är mycket liten. Men i ovanliga fall där separata fingeravtryck är mycket lika varandra kan sensorn identifiera dem som identiska.
- Tjock skyddsfilm kan påverka prestandan. Om du använder ett skärmskydd ska du kontrollera att det är märkt som kompatibelt med fingeravtryckssensorn på skärmen. (t.ex. skärmskydd som säljs av Samsung).
- Om du använder ditt fingeravtryck som skärmlåsmetod kan inte ditt fingeravtryck användas för att låsa upp skärmen första gången efter att du slår på enheten. För att kunna använda enheten måste du låsa upp enheten med hjälp av det mönster, den pinkod eller det lösenord som du angav när du registrerade ditt fingeravtryck. Se till att du inte glömmer ditt mönster, din pinkod eller ditt lösenord.
- Om det inte går att känna igen ditt fingeravtryck kan du låsa upp enheten med det mönster, den pinkod eller det lösenord du angav när du registrerade ditt fingeravtryck och sedan registrera ditt fingeravtryck på nytt. Om du har glömt ditt mönster, din pinkod eller ditt lösenord kan du inte använda enheten om du inte återställer den. Samsung tar inte ansvar för eventuell dataförlust eller olägenhet som orsakas av att du glömt upplåsningskoden.
- Om du ändrar skärmlåsmetod till **Dra** eller **Inget**, vilka inte är säkra, tas alla dina biometriska data bort.

För bästa igenkänning av fingeravtryck

När du skannar dina fingeravtryck på enheten ska du tänka på följande som kan påverka funktionens prestanda:

- Enheten kanske inte känner igen fingeravtryck med rynkor eller ärr.
- Enheten kan ha problem med att känna igen fingeravtryck från små eller smala fingrar.
- Förbättra igenkänningen genom att registrera fingeravtrycken från de fingrar som du oftast använder när du gör något på enheten.
- Enheten har en inbyggd fingeravtryckssensor längst ned i mitten på skärmen. Kontrollera så att inte skärmskyddet eller skärmen på fingeravtryckssensorn har blivit repad eller skadad av föremål såsom mynt, nycklar, pennor och halsband.
- Se till att fingeravtryckssensorn längst ned i mitten på skärmen är ren och torr och att dina fingrar är rena och torra.
- Om du böjer fingret eller bara använder en fingertopp kan enheten få problem med att känna igen fingeravtrycken. Tryck på skärmen så att din fingertopp breder ut sig över hela området för igenkänning av fingeravtryck.

Registrera fingeravtryck

På inställningsskärmen trycker du lätt på **Säkerhet och sekretess** → **Skärmlås och biometrik** → **Fingeravtryck** och följer anvisningarna på skärmen för att registrera ditt fingeravtryck. Efter registreringen kan du kontrollera om ditt fingeravtryck är registrerat samt dess namn genom att trycka lätt på **Kolla tillagda fingeravtryck**.

Låsa upp skärmen med ditt fingeravtryck

Du kan låsa upp skärmen med fingeravtryck i stället för med ett mönster, en pinkod eller ett lösenord.

- 1 På inställningsskärmen trycker du lätt på **Säkerhet och sekretess** → **Skärmlås och biometrik**.
- 2 Lås upp skärmen med den förinställda skärmlåsningssmetoden.
- 3 Tryck lätt på **Fingeravtryck** och tryck lätt på reglaget för **Upplås. med fingeravtryck** för att aktivera funktionen.
- 4 På den låsta skärmen placerar du ditt finger på fingeravtryckssensorn så att fingeravtrycket skannas.

Identifiera dina fingeravtryck med skärmen avstängd

- 1 På inställningsskärmen trycker du lätt på **Säkerhet och sekretess** → **Skärmlås och biometrik**.
- 2 Lås upp skärmen med den förinställda skärmlåsningssmetoden.
- 3 Tryck lätt på **Fingeravtryck** och tryck lätt på reglaget för **Fingeravtryck alltid på** för att aktivera funktionen.
Om du trycker lätt på **Visa ikon när skärmen är av** kan du ändra när ikonerna för igenkänning av fingeravtryck ska visas eller ställa in så att den inte visas.

Radera registrerade fingeravtryck

Du kan ta bort registrerade fingeravtryck.

- 1 På inställningsskärmen trycker du lätt på **Säkerhet och sekretess** → **Skärmlås och biometrik**.
- 2 Lås upp skärmen med den förinställda skärmlåsningssmetoden.
- 3 Tryck lätt på **Fingeravtryck**, välj ett fingeravtryck som du vill ta bort och tryck sedan lätt på **Ta bort** → **Ta bort**.

Säker Wi-Fi

Säker Wi-Fi är en tjänst som säkrar din Wi-Fi-nätverksanslutning. Den krypterar data med hjälp av Wi-Fi-nätverk och inaktiverar spårning av appar och webbplatser så att du kan använda Wi-Fi-nätverk säkert. När du till exempel använder ett Wi-Fi-nätverk som inte är säkert på offentliga platser, till exempel kaféer eller flygplatser aktiveras Säkert Wi-Fi automatiskt så att ingen kan hacka din inloggningsinformation eller övervaka din aktivitet i appar och på webbplatser.

På inställningsskärmen trycker du lätt på **Säkerhet och sekretess** → **Fler säkerhetsinställningar** → **Säker Wi-Fi** och följer anvisningarna på skärmen för att slutföra konfigurationen. Om du trycker lätt på **Skyddsaktivitet** kan du kontrollera historiken för hur och när ditt nätverk skyddades med Säker Wi-Fi.

När funktionen Säkert Wi-Fi är aktiverad visas VPN-ikonen () i statusfältet.



- När du använder den här funktionen kan det leda till långsammare Wi-Fi-nätverkshastighet.
- Den här funktionen kanske inte är tillgänglig beroende på Wi-Fi-nätverk, operatör eller modell.

Välja appar som ska skyddas med hjälp av Säker Wi-Fi

Välj appar som ska skyddas med Säker Wi-Fi så att du säkert kan skydda data, till exempel ditt lösenord och din aktivitet i appar, och se till att ingen annan får åtkomst till dem.

På inställningsskärmen trycker du lätt på **Säkerhet och sekretess** → **Fler säkerhetsinställningar** → **Säker Wi-Fi** → ikonen Fler alternativ (☰) → **Inställningar** → **Skyddade appar** och trycker lätt på reglagen bredvid de appar du vill skydda med säkert Wi-Fi.



Vissa appar stöder eventuellt inte den här funktionen.

Köpa skyddsabonnemang

Du får ett kostnadsfritt skyddsabonnemang för Wi-Fi-nätverk varje månad. Du kan även köpa betalda skyddsabonnemang och få obegränsat bandbreddsskydd under en begränsad tid.

- 1 På inställningsskärmen trycker du lätt på **Säkerhet och sekretess** → **Fler säkerhetsinställningar** → **Säker Wi-Fi**.
- 2 Tryck lätt på information om skyddsabonnemang → **Uppgradera** och välj det abonnemang du vill ha.



För vissa skyddsabonnemang kan du överföra skyddsabonnemanget till en annan enhet som är inloggad på ditt Samsung account.

- 3 Följ anvisningarna på skärmen för att slutföra köpet.



Hemlig mapp

Hemlig mapp skyddar privat innehåll och privata appar som foton och kontakter så att ingen annan får tillgång till dem. Håll ditt privata innehåll och dina privata appar privata även när enheten låses upp.





Hemlig mapp är ett separat, säkrat lagringsområde. Data i Hemlig mapp kan inte överföras till andra enheter via delningsmetoder som inte har godkänts, till exempel USB eller Wi-Fi Direct. Om du försöker anpassa operativsystemet eller modifiera programvara kommer Hemlig mapp automatiskt att låsas och bli oåtkomlig. Innan du sparar data i Hemlig mapp ska du se till att säkerhetskopiera dessa data på en annan säker plats.

Konfigurera Hemlig mapp



- 1 Öppna **Inställningar** och tryck lätt på **Säkerhet och sekretess** → **Fler säkerhetsinställningar** → **Hemlig mapp**.
 - 2 Följ anvisningarna på skärmen för att slutföra konfigurationen.
När en pop-up-ruta visas och frågar om du önskar att återställa låstypen för hemlig mapp med ditt Samsung account trycker du på **Tillåt**. Om du har glömt din låskod till hemlig mapp kan du återställa den med ditt Samsung account. Om du inte aktiverar den här funktionen kan du inte återställa låstypen om du glömmer koden.
När det här steget är utfört, kommer hemlig mapp visas och appikonen för hemlig mapp () läggs till på appskärmen.
-  • När appen **Hemlig mapp** är låst måste du låsa upp den med hjälp av din förinställda låsmetod.
 - Om du vill ändra namnet på eller ikonen för Hemlig mapp trycker du lätt på ikonen Fler alternativ () → **Anpassa**.

Ställa in ett autolåsvillkor för Hemlig mapp

- 1 Öppna appen **Hemlig mapp** och tryck lätt på ikonen Fler alternativ () → **Inställningar** → **Lås Hemlig mapp automatiskt**.
 - 2 Välj ett låsalternativ.
-  Om du vill låsa Hemlig mapp manuellt trycker du lätt på ikonen Fler alternativ () → **Lås och avsluta**.

Flytta innehåll till Hemlig mapp

Flytta innehåll som foton och videor till Hemlig mapp. Följande åtgärder är ett exempel på hur en bild flyttas från standardlagringen till Hemlig mapp.

- 1 Öppna appen **Hemlig mapp** och tryck lätt på ikonen Fler alternativ () → **Lägg till filer**.
 - 2 Tryck lätt på **Bilder**, markera de bilder som ska flyttas och tryck sedan lätt på **Klar**.
 - 3 Tryck lätt på **Flytta**.
De valda objekten tas bort från originalmappen och flyttas till Hemlig mapp. Tryck lätt på **Kopiera** för att kopiera objekt.
-  Metoden för att flytta innehåll kan variera beroende på enhetstyp.

Flytta innehåll från Hemlig mapp

Flytta innehåll från Hemlig mapp till motsvarande app i standardlagringen. Följande åtgärder är ett exempel på hur en bild flyttas från Hemlig mapp till standardlagringen.

- 1 Öppna appen **Hemlig mapp** och tryck lätt på **Galleri**.
- 2 Välj en bild och tryck lätt på ikonen Fler alternativ (☰) → **Flytta ut från Hemlig mapp**.
De valda objekten flyttas till **Galleri** i standardlagringen.

Lägga till appar

Lägg till en app som ska användas i Hemlig mapp.

- 1 Öppna appen **Hemlig mapp** och tryck lätt på ikonen Lägg till appar (+).
- 2 Markera en eller fler av apparna som är installerade på enheten och tryck lätt på **Lägg till**.

Ta bort appar från Hemlig mapp

Håll nedtryckt på en app som ska tas bort och tryck lätt på **Avinstallera**.

Lägga till konton

Lägg till ditt Samsung account och Google-konto, eller andra konton, för att synkronisera med apparna i Hemlig mapp.

- 1 Öppna appen **Hemlig mapp** och tryck lätt på ikonen Fler alternativ (☰) → **Inställningar** → **Hantera konton** → **Lägg till konto**.
- 2 Välj en kontotjänst.
- 3 Följ anvisningarna på skärmen för att slutföra konfigurationen av kontot.

Dölja Hemlig mapp

Du kan kryptera Hemlig mapp och dölja genvägarna från appskärmen.

Öppna snabbinställningspanelen och tryck på Expandera-ikonen (—) → **Hemlig mapp** (🔒) → **Dölj**. Alternativt kan du öppna appen **Hemlig mapp** och trycka på ikonen Fler alternativ (☰) → **Dölj Hemlig mapp** → **Dölj Hemlig mapp**.

Om du vill visa och öppna Hemlig mapp igen öppnar du snabbinställningspanelen, trycker på ikonen Expandera (—) → **Hemlig mapp** (🔒) och låser sedan upp Hemlig mapp med hjälp av den förinställda låsmetoden för Hemlig mapp.

Avinstallera Hemlig mapp

Du kan avinstallera Hemlig mapp, inklusive innehållet och apparna i den.

Öppna appen **Hemlig mapp** och tryck lätt på ikonen Fler alternativ (☰) → **Inställningar** → **Fler inställningar** → **Avinstallera**.

Om du vill säkerhetskopiera innehåll innan du avinstallerar Hemlig mapp ska du markera **Flytta mediefiler från Hemlig mapp** och trycka lätt på **Avinstallera**. Om du vill komma åt säkerhetskopierade data från Hemlig mapp öppnar du appen **Mina filer** och trycker lätt på **Intern lagring** → **Download** → **Secure Folder**.



Anteckningar som sparas i **Samsung Notes** säkerhetskopieras inte.

Samsung Pass

Verifiera din identitet med Samsung Pass när du använder tjänster som kräver dina inloggnings- eller personuppgifter.

Registrera Samsung Pass

På inställningsskärmen, tryck lätt på **Säkerhet och sekretess** → **Fler säkerhetsinställningar** → **Lösenord, lösennycklar och autofyllning** → **Samsung Pass**. Följ anvisningarna på skärmen för att slutföra konfigurationen.

Spara dina uppgifter i Samsung Pass

När du sparar appens eller webbplatsens inloggnings- eller personuppgifter i Samsung Pass kan du ange uppgifterna automatiskt.



Du kan spara uppgifterna manuellt eller kontrollera de sparade uppgifterna i Samsung Pass.

Spara dina inloggningsuppgifter

Ange ditt id och lösenord på appens eller webbplatsens inloggningsida och tryck sedan lätt på inloggningsknappen. När ett popup-fönster som frågar om du vill spara inloggningsinformationen visas trycker du lätt på **Spara**.

Spara dina personuppgifter

På Samsung Pass huvudskärm väljer du ett alternativ under **Personlig information**, anger uppgifterna och trycker sedan lätt på **Spara**.

Ange dina uppgifter automatiskt

Du kan automatiskt ange dina inloggnings- eller personuppgifter, som din adress eller dina betalkortsuppgifter, t.ex. finns sparade i Samsung Pass.



- Den här funktionen är eventuellt inte tillgänglig i vissa appar eller på vissa webbplatser.
- Webbplatsens autoifyllnadsfunktion är bara tillgänglig för webbplatser som du öppnar via appen **Samsung Internet**.

Logga in med lösenkod

I appar och på webbplatser med stöd för inloggning med en lösenkod kan du logga in med en lösenkod som sparats i Samsung Pass i stället för med inloggningsuppgifterna.

- 1 Skapa en lösenkod i appen eller på webbplatsen du använder.
Metoden för hur en lösenkod skapas kan variera beroende på app eller webbplats.
- 2 När ett popup-fönster som frågar om du vill spara lösenkoden visas väljer du Samsung Pass och följer anvisningarna på skärmen för att spara lösenkoden.
Nu kan du logga in med lösenkoden som sparats i Samsung Pass.

Plats

Ändra inställningar för platsinformationsbehörighet.

Tryck lätt på **Plats** på inställningsskärmen.

- **Appbehörigheter:** Kontrollera listan över appar som har behörighet att komma åt enhetens plats och redigera behörighetsinställningarna.
- **Platstjänster:** Ställ in enheten på att använda Wi-Fi- eller Bluetooth-funktionen för att förbättra exaktheten på din platsinformation, även när funktionerna är inaktiverade. Du kan även kontrollera vilka platstjänster som enheten använder.
- **Senaste åtkomst:** Kontrollera vilka appar som frågar efter din aktuella platsinformation.

Säkerhet och nödlarm

Hantera din medicinska information och dina nödkontakter. Du kan även ändra inställningar för nödfunktioner, såsom trådlösa nödsituationsvarningar.

Tryck lätt på **Säkerhet och nödlarm** på inställningsskärmen.

- **Medicinsk info:** Ange din medicinska information.
- **Nödkontakter:** Lägg till dina nödkontakter.
- **SOS:** Ring ett nödsamtal till det förinställda numret när du trycker flera gånger på sidoknappen enligt vad som anges på den här funktionens inställningsskärm.
- **Nöddelning:** Ställ in enheten på att skicka information, t.ex. din plats eller din enhets aviseringar om låg batterinivå, till dina nödkontakter under en viss tidsperiod.
- **Stäng av aviseringsljud när du kör:** Aktivera funktionen Stör ej automatiskt när du kör.
- **Platstjänst för nödsituationer:** Aktivera nödplatstjänsten (ELS).
- **Trådlösa katastroflarm:** Ändra inställningarna för trådlösa nödsituationsvarningar.
- **Varningar om jordbävning:** Aktivera funktionen för jordbävningsvarningar.
- **Spårningsvarning:** Du får en avisering om en okänd spårare har identifierats tillsammans med dig.



Vissa funktioner kanske inte är tillgängliga beroende på region eller modell.

Konton och säkerhetskop.

Alternativ

Synkronisera, säkerhetskopiera eller återställ enhetens data med hjälp av Samsung Cloud. Du kan även logga in på konton, t.ex. ditt Samsung account eller Google-konto, eller överföra data till eller från andra enheter via Smart Switch.

Tryck lätt på **Konton och säkerhetskop.** på inställningsskärmen.

- **Hantera konton:** Lägg till ditt Samsung account och Google-konto, eller andra konton, för att synkronisera med dem.
- **Samsung Cloud:** Säkerhetskopiera dina data och inställningar, och återställ den gamla enhetens data och inställningar även när du inte har den. Se [Samsung Cloud](#) för mer information.
- **Google Drive:** Förvara alltid personlig information, appdata och inställningar på ett säkert sätt på enheten. Du kan säkerhetskopiera känslig information. Du måste logga in på ditt Google-konto för att säkerhetskopiera data.
- **Smart Switch:** Öppna Smart Switch och överför data från din gamla enhet. Se [Överföra data från din gamla enhet \(Smart Switch\)](#) för mer information.



Säkerhetskopiera data regelbundet till en säker plats, t.ex. Samsung Cloud eller en dator, så att du kan återställa dem om de skadas eller går förlorade på grund av en oavsiktlig fabriksdataåterställning.

Samsung Cloud

Säkerhetskopiera enhetens data till Samsung Cloud och återställ dem senare.

Säkerhetskopiera data

Du kan säkerhetskopiera enhetens data till Samsung Cloud.

- 1 På inställningsskärmen trycker du lätt på **Konton och säkerhetskop.** och trycker lätt på **Säkerhetskopiera data** under **Samsung Cloud**.
- 2 Tryck lätt på reglagen bredvid de objekt du vill säkerhetskopiera och tryck lätt på **Säkerhetskopiera nu**.

3 Tryck lätt på **Klar**.



- Vissa data kommer inte att säkerhetskopieras. För att kontrollera vilka data som säkerhetskopieras går du till inställningsskärmen, trycker lätt på **Konton och säkerhetskop.** och trycker lätt på **Säkerhetskopiera data** under **Samsung Cloud**.
- Om du vill kontrollera säkerhetskopierade data för andra enheter i ditt Samsung Cloud går du till inställningsskärmen, trycker lätt på **Konton och säkerhetskop.** → **Återställ data** och väljer sedan önskad enhet.

Återställa data

Du kan återställa dina säkerhetskopierade data från Samsung Cloud till din enhet.

- 1 Tryck lätt på **Konton och säkerhetskop.** på inställningsskärmen.
- 2 Tryck lätt på **Återställ data** och välj önskad enhet.
- 3 Markera objekt som du vill återställa och tryck lätt på **Återställ**.

Google-tjänster

Konfigurera inställningar för vissa funktioner från Google.



På inställningsskärmen trycker du lätt på **Google-tjänster**.

Avancerade funktioner

Alternativ

Aktivera avancerade funktioner och ändra inställningarna som styr dem.

På inställningsskärmen trycker du lätt på **Avancerade funktioner**.

- **Bixby:** Bixby är ett användargränssnitt som hjälper dig att använda enheten smidigare. Se [Bixby](#) för mer information.
- **Labbar:** Använd enhetens nya funktioner.
- **S Pen:** Ändra inställningar för användning av S Pen. Se [S Pen \(Galaxy S26 Ultra\)](#) för mer information.
- **Sidoknapp:** Välj en app eller funktion som ska startas med hjälp av sidoknappen. Se [Ställa in sidoknappen](#) för mer information.
- **Röstväckning:** Välj vilka AI-assistenter som ska startas med rösten.
- **Flera fönster:** Ställ in hur Flera fönster ska startas. Du kan även konfigurera inställningar för Flera fönster. Se [Flera fönster](#) för mer information.
- **Rörelser och gester:** Aktivera och inaktivera funktionerna för rörelser och gester. Se [Rörelser och gester](#) för mer information.
- **Enhandsläge:** Aktivera enhandsanvändning när du använder enheten med en hand.
- **Skärmbilder och skärminspelningar:** Ändra inställningarna för skärmbilder och skärminspelning.
- **Videoeffekter:** Ställ in så att olika effekter används, till exempel att ändra bakgrunden när du använder kameran i vissa appar. Se [Videoeffekter](#) för mer information.
 Den här funktionen är endast tillgänglig i vissa appar.
- **Videoljusstyrka:** Öka skärmens ljusstyrka och gör färger mer intensiva när du spelar upp videor.
 Den här funktionen är eventuellt inte tillgänglig i vissa appar.
- **Super HDR:** Ställ in för att justera skärmen så att den visar hela färg- och kontrastskalan i bilder som tagits med Galaxy-enheter.

- **Inställningar för Game Booster:** Konfigurera inställningar för Game Booster.
- **Galaxy Avatar:** Skapa egna avatarer och ha kul när du använder dem i olika funktioner. Se [Galaxy Avatar](#) för mer information.
- **Dubbelmeddelande:** Installera den andra appen och använd två separata konton för samma meddelandeapp. Se [Dubbelmeddelande](#) för mer information.



Vissa funktioner kanske inte är tillgängliga beroende på operatör eller modell.

Rörelser och gester

Aktivera och inaktivera funktionerna för rörelser och gester.

På inställningsskärmen trycker du lätt på **Avancerade funktioner** → **Rörelser och gester**.

- **Lyft och väck:** Ange att enheten ska aktivera skärmen när du tar upp enheten.
- **Slå på skärmen med dubbeltryck:** Ställ in så att enheten aktiverar skärmen när du dubbeltrycker lätt var som helst på skärmen när den är avstängd.
- **Stäng av skärmen med dubbeltryck:** Ställ in enheten på att stänga av skärmen när du dubbeltrycker lätt på ett tomt område på hemskrmen eller låsskrmen.
- **Larma när telefonen tas upp:** Ställ in enheten så att den vibrerar när du plockar upp den om du har aviseringar, till exempel missade samtal.



Den här funktionen kanske inte fungerar om skärmen är på eller om enheten inte ligger på en plan yta.

- **Tysta med gester:** Ställ in enheten på att tysta vissa ljud när du använder rörelser eller gester.
- **Dra handflatan för skärmbild:** Ställ in enheten på att ta en skärmbild när du drar handen åt vänster eller höger över skärmen. Du kan kontrollera tagna bilder i **Galleri**. Det går inte att ta en skärmbild när vissa appar och funktioner används.





Kraftiga skakningar eller stötar kan orsaka oavsiktlig inmatning för vissa funktioner som använder sensorer.

Videoeffekter

Du kan använda olika effekter, till exempel ändra bakgrunden när du använder kameran i vissa appar.

Medan du använder kameran i appar som har stöd för den här funktionen öppnar du snabbinställningspanelen och trycker lätt på **Videoeffekter**.

- : Återställ inställningarna.
- : Välj eller lägg till bakgrundsfärger eller bakgrundsbilder som ska användas.
- **Bakgrund**: Ändra bakgrunden eller gör den suddig.
- **Ansikte**: Använd skönhets effekter på ansiktet.
- **Färgton**: Justera skärmens färgton och ljusstyrka.
- **Automatisk inramning**: Aktivera eller inaktivera funktionen för automatisk inramning. När du aktiverar den här funktionen ändrar enheten inspelningsvinkel och zoom automatiskt genom att den identifierar och spårar personer.
- **Reaktioner**: Aktivera eller inaktivera reaktionsfunktionen. Tryck lätt på ikonen Tips () för mer information om hur du använder reaktionsfunktionen.
- **Visa bara för mig**: Visa bara ditt ansikte och dölj andras ansikten. Du måste registrera ditt ansikte första gången du använder den här funktionen. Tryck lätt på **Registrera** och registrera ditt ansikte.
- **Belys**: Få andra personer att se ljusare och tydligare ut även i mörka miljöer.



- Vissa funktioner kanske inte är tillgängliga beroende på modell.
- Vissa funktioner är endast tillgängliga när du använder den främre kameran.

Galaxy Avatar

Skapa egna avatarer och ha kul när du använder dem i olika funktioner.

På inställningsskärmen trycker du lätt på **Avancerade funktioner** → **Galaxy Avatar**. Om du har lagt till appikonen på appskärmen öppnar du appen **Galaxy Avatar**.

Skapa en Galaxy Avatar

Starta Galaxy Avatar, tryck lätt på ikonen Skapa () och följ sedan instruktionerna på skärmen för att skapa en avatar.

Använda Galaxy Avatar-dekaler

När du skapar avatarer skapas automatiskt dekaler med avataruttryck och -åtgärder. Du kan använda dina avatardekaler när du skickar meddelanden eller på sociala nätverk.

Starta Galaxy Avatar och tryck lätt på **Avatarklistermärken**. Skapa dina egna dekaler genom att trycka lätt på ikonen Skapa anpassade dekaler (+) längst upp i dekalistan.

Använda Galaxy Avatar-kameran

Skapa roliga foton och videor med avatarer med hjälp av olika fotograferings- och inspelningslägen.

Starta Galaxy Avatar och tryck lätt på **Avatarkamera**. Välj den avatar och det läge du vill använda och ta sedan en bild eller spela in en video.

Dubbelmeddelande

Installera den andra appen och använd två separata konton för samma meddelandeapp.

1 På inställningsskärmen trycker du lätt på **Avancerade funktioner** → **Dubbelmeddelande**.
Då visas de appar som stöds.

2 Tryck lätt på reglaget för en app för att installera den andra appen.
Då installeras den andra appen. Den andra appens ikon visas med ikonen Andra app (🔵).



- Funktionen dubbelmeddelande kanske inte är tillgänglig beroende på appen.
- Vissa funktioner i appen kan vara begränsade för den andra appen.

Avinstallera en andra app

1 På inställningsskärmen trycker du lätt på **Avancerade funktioner** → **Dubbelmeddelande**.

2 Tryck lätt på reglaget för den app du vill avinstallera och tryck lätt på **Avinstallera**.
Alla data kopplade till den andra appen kommer då att tas bort.



Om du avinstallerar den första appen kommer även den andra appen att tas bort.

Digitalt välbefinnande och föräldrakontroller

Kontrollera historiken för din enhetsanvändning och använd funktioner för att förhindra att din enhet stör ditt liv. Du kan även ställa in föräldrakontroller för dina barn och hantera deras digitala användning.

Tryck lätt på **Digitalt välbefinnande och föräldrakontroller** på inställningsskärmen.

- **Apptimer:** Begränsa den dagliga användningstiden för varje app genom att ställa in en timer. När du når gränsen inaktiveras appen och du kan inte använda den.
- **Mål för skärmtid:** Ange mål för hur mycket du ska använda enheten varje dag.
- **Bilövervakaren:** Aktivera för att övervaka hur länge du använder enheten medan du kör.
- **Promenadskärm:** Aktivera promenadkontroll för att övervaka hur länge du använder enheten medan du promenerar.
- **Volymövervakning:** Aktivera volymövervakning för att skydda hörseln.
- **Innehållsbegränsningar:** Begränsa vilka webbplatser som kan öppnas eller ställ in åldersbegränsningar för appar och spel. Den här funktionen är endast tillgänglig i appen **Samsung Internet** och **Galaxy Store**.
- **Föräldrakontroller:** Hantera dina barns digitala användning.

Enhetsvård

Enhetsens underhållssystem ger dig en översikt över statusen på enhetens batteri, lagring, minne och systemsäkerhet. Du kan även optimera enheten.

Tryck lätt på **Enhetsvård** på inställningsskärmen.

- **Optimera nu:** Stäng appar som körs i bakgrunden eller använder onormalt mycket batteri och sök efter kraschade appar och skadlig kod för att optimera enheten.
- **Batteri:** Kontrollera återstående batteriladdning och användningstid för enheten. För enheter med låga batterinivåer kan du spara ström genom att aktivera energisparfunktioner. Se [Batteri](#) för mer information.

- **Lagring:** Kontrollera statusen på använt och tillgängligt lagringsutrymme och frigör lagringsutrymme genom att radera onödiga filer, till exempel filer i papperskorgen, oanvända filer eller duplicerade filer efter att du har kollat dem.
 -  Internminnets faktiska, tillgängliga kapacitet är mindre än den angivna kapaciteten på grund av att operativsystemet och standardapparna tar upp en del av lagringsutrymmet. Den tillgängliga kapaciteten kan ändras när du uppdaterar enheten.
 - Du kan se den tillgängliga kapaciteten i internminnet i avsnittet Specifikation för din enhet på Samsung-webbplatsen.
- **Minne:** Kontrollera minnesanvändningen eller tryck lätt på **Rensa nu** för att frigöra minne genom att stoppa appar i bakgrunden.
- **Appskydd:** Sök igenom enheten efter skadlig kod och annan misstänkt aktivitet för att skydda dig och enheten.
- **Prestandaprofil:** Ändra prestandaprofilen med hänsyn till enhetens bearbetningshastighet, batteritid och nedkylningseffektivitet.
- **Automatisk optimering:** Utför automatisk optimering genom att stänga appar i bakgrunden eller rensa minnet för att se till att enheten körs i bästa möjliga skick.

Tryck lätt på **Starta om automatiskt** för att ställa in enheten på att starta om automatiskt när prestandaproblem upptäcks eller vid en tidpunkt som du ställer in.
- **Programvaruuppdatering:** Uppdatera enhetens programvara via tjänsten Firmware over-the-air (FOTA). Du kan även schemalägga programvaruuppdateringar.
- **Diagnostik:** Testa enheten med hjälp av Samsung Members.
- **Underhållsläge:** Aktivera underhållsläget för att skydda din sekretess när någon annan använder din enhet, till exempel när du lämnar in den för reparation.

Appar

Hantera enhetens appar och ändra deras inställningar. Du kan kontrollera apparnas användningsinformation, ändra deras aviserings- och behörighetsinställningar eller avinstallera eller inaktivera onödiga appar.

På inställningsskärmen trycker du lätt på **Appar**.

Allmän hantering

Anpassa enhetens systeminställningar eller återställ enheten.

På inställningsskärmen trycker du lätt på **Allmän hantering**.

- **Språk:** Välj enhetsspråk. Se [Lägga till enhetsspråk](#) för mer information.
- **Appspråk:** Välj språket du vill använda för varje app.
- **Språkpaket:** Hantera eller ladda ned språkpaket för röstinmatning, text-till-tal-funktionen och översättning.
- **Datum och tid:** Öppna och ändra inställningarna för att styra hur enheten visar tid och datum.
 Om batteriet fortfarande är helt urladdat nollställs tid och datum.
- **Inställningar för Samsung-tangentbord:** Ändra inställningarna för Samsung-tangentbordet.
- **Tangentbord:** Välj ett standardtangentbord och ändra tangentbordsinställningarna.
- **Fysiskt tangentbord:** Ändra inställningarna för ett externt tangentbord.
- **Mus:** Ändra inställningarna för en extern mus eller styrplatta.
- **Styrplatta:** Ändra inställningarna för en extern pekplatta.
- **Återställ:** Återställ enhetens inställningar eller utför en fabriksdataåterställning.
- **Anpassningstjänst:** Ställ in för att få anpassade tjänster baserat på dina intressen och hur du använder din enhet.
- **Kontakta oss:** Ställ frågor eller gå igenom vanliga frågor och svar.

Lägga till enhetspråk

Du kan lägga till språk som ska användas på enheten.

- 1 På inställningsskärmen trycker du lätt på **Allmän hantering** → **Språk** → **Lägg till språk**.
- 2 Välj ett språk som du vill lägga till.
- 3 Ange det valda språket som standardspråk genom att trycka lätt på **Ange som stand**. Om du vill behålla aktuell språkställning trycker du lätt på **Behåll aktuell**.
Det valda språket läggs till i din språklista. Om du har ändrat standardspråk kommer det valda språket att läggas till längst upp i listan.

Om du vill ändra standardspråket i språklistan väljer du det språk du vill ha och trycker lätt på **Använd**. Om en app inte stöder standardspråket kommer nästa språk som stöds i listan användas.

Tillgänglighet

Konfigurera olika inställningar för att förbättra åtkomsten till enheten. Se [Tillgänglighet](#) för mer information.

Tryck lätt på **Tillgänglighet** på inställningsskärmen.

Programvaruuppdatering

Uppdatera enhetens programvara via tjänsten Firmware over-the-air (FOTA). Du kan även ändra inställningarna för automatisk nedladdning.

Tryck lätt på **Programvaruuppdatering** på inställningsskärmen. Tryck lätt på **Sök uppdateringar** och sök efter eller installera uppdateringar manuellt.

Om du vill ändra inställningen för automatisk nedladdning trycker du på ikonen Fler alternativ (⋮) → **Automatisk hämtning**.



Om brådskande programvaruuppdateringar lanseras för din enhets säkerhet eller för att blockera nya säkerhetshot kommer de att installeras automatiskt utan att du tillfrågas först.

Information om säkerhetsuppdateringar

Säkerhetsuppdateringar utvecklas för att göra din enhet säkrare och skydda dina personuppgifter. Besök security.samsungmobile.com för mer information om säkerhetsuppdateringar för din modell.

 Webbplatsen stöder endast vissa språk.

Om telefonen

Få åtkomst till information om enheten.

På inställningsskärmen trycker du lätt på **Om telefonen**.

Om du vill ändra enhetens namn trycker du lätt på **Byt namn**.

- **Statusinformation:** Kontrollera information om enheten, som SIM-kortsstatus, Wi-Fi MAC-adress och serienummer.
- **Juridisk information:** Kom åt information relaterad till enheten, t.ex. säkerhetsinformation och licensen för öppen källkod.
- **Programvaruinformation:** Kom åt enhetens programvaruinformation, t.ex. operativsystemets och den inbyggda programvarans version.
- **Batteriinformation:** Kontrollera enhetens batteriinformation.

 Du kan visa följande batteriinformation här. Tillgänglig information kan variera beroende på region, tjänsteleverantör och modell.

- Batteriets tillverkningsdatum
- Datum för första användning
- Antal cykler för full laddning/urladdning (baserat på nominell kapacitet)
- Uppmätt hälsotillstånd

Att tänka på vid användning

Försiktighetsåtgärder för att använda enheten

Läs handboken när du använder enheten så att du använder den på ett säkert och riktigt sätt.



- Beskrivningarna bygger på enhetens fabriksinställningar.
- Delar av innehållet kan skilja sig från din enhet beroende på region, operatör, modellspecifikationer och enhetens programvara.
- Enheten måste eventuellt anslutas till ett Wi-Fi- eller mobilnätverk när du använder vissa appar eller funktioner.
- Innehåll (högkvalitativt innehåll) som kräver hög processor- och minnesanvändning påverkar enhetens övergripande prestanda. Appar som är kopplade till innehållet kanske inte fungerar som de ska beroende på enhetens specifikationer och den miljö de används i.
- Samsung ansvarar inte för prestandaproblem som orsakas av appar som tillhandahålls av andra leverantörer än Samsung.
- Samsung är inte ansvarigt för prestandaproblem eller inkompatibilitet som orsakas av att användaren ändrar registerinställningar eller operativsystemets programvara. Om du försöker anpassa operativsystemet kan det göra att enheten inte fungerar som den ska eller att apparna inte fungerar som de ska.
- Programvara, ljudkällor, bakgrundsbilder, bilder och andra medier som finns i enheten är licensierade för begränsad användning. Att extrahera och använda detta material för kommersiella syften eller andra syften utgör ett brott mot upphovsrättslagstiftningen. Användarna ansvarar helt för olaglig användning av medier.
- Ytterligare kostnader kan tillkomma för datatjänster, som att skicka meddelanden, uppladdning och nedladdning, automatisk synkronisering och användning av platstjänster, beroende på ditt dataabonnemang. För stora dataöverföringar rekommenderas användning av Wi-Fi-funktionen.
- Standardappar som medföljer enheten uppdateras och kan utan förvarning sluta stödjas.
- Om du ändrar operativsystemet på enheten eller installerar programvara från inofficiella källor kan det leda till att enheten inte fungerar på rätt sätt och att data skadas eller förloras. Dessa åtgärder utgör överträdelser av ditt licensavtal med Samsung och gör garantin ogiltig.

- Du kan se skärmen tydligt även i starkt solljus utomhus genom att automatiskt justera kontrastintervallet baserat på omgivningen. På grund av produktens natur kan visning av fast grafik under längre tider leda till efterbilder (tillfälliga inbränningar) eller ghosting.
 - Vi rekommenderar att du inte använder fast grafik på delar eller hela skärmen under längre tid och att du stänger av skärmen när du inte använder enheten.
 - Du kan ställa in skärmen så att den stängs av automatiskt när du inte använder den. Öppna **Inställningar**, tryck lätt på **Skärm** → **Skärmtimeout** och välj sedan hur länge du vill att enheten ska vänta innan skärmen stängs av.
 - Ställ in skärmen på att automatiskt justera ljusstyrkan baserat på omgivningen genom att du öppnar **Inställningar**, trycker lätt på **Skärm** och sedan trycker lätt på reglaget för **Adaptiv ljusstyrka** för att aktivera funktionen.
- Beroende på region och modell måste vissa enheter godkännas av amerikanska radio- och telestyrelsen (FCC).

Om enheten har godkänts av FCC kan du visa dess FCC-identifieringsnummer. Om du vill visa FCC-identifieringsnumret ska du öppna appen **Inställningar** och trycka lätt på **Om telefonen** → **Statusinformation**. Om enheten inte har ett FCC-identifieringsnummer innebär det att enheten inte har godkänts för försäljning i USA eller dess territorier och endast kan föras in i USA för ägarens personliga användning.
- Användningen av ultra-wideband-sändare (UWB) är förbjuden ombord på flygplan eller fartyg. När du aktiverar flygläget inaktiveras UWB-funktionen. (Galaxy S26 Ultra, Galaxy S26+)

- Bandbredderna som stöds av enheten kan variera beroende på region eller operatör.
- Tillgängligheten till 5G-nätverk kan variera beroende på modell, land, nätverksoperatör och användarmiljö.
- Enheten innehåller magneter. Håll den borta från kreditkort, implanterade medicinska enheter och andra enheter som kan påverkas av magneter. Avseende medicinska enheter ska du hålla enheten mer än 15 cm bort. Sluta använda enheten om du misstänker störningar på din medicinska enhet och rådfråga läkare eller tillverkaren av din medicinska enhet.

Instruktionsikoner

-  **Varning:** Situationer som kan leda till att du skadar dig eller att andra skadar sig
-  **Försiktighet:** Situationer som kan leda till skador på enheten eller annan utrustning
-  **Observera:** Kommentarer, användningstips eller ytterligare information

Kommentarer om förpackningens innehåll och tillbehör

Se snabbstartsguiden för information om vad förpackningen innehåller.

- Vilka produkter som medföljer enheten och tillgängliga tillbehör kan variera beroende på region eller operatör.
- De medföljande produkterna är endast utformade för den här enheten och är kanske inte kompatibla med andra enheter.
- Utseende och specifikationer kan ändras utan föregående meddelande.
- Du kan köpa ytterligare tillbehör från din lokala Samsung-återförsäljare. Kontrollera att de är kompatibla med enheten före köpet.
- Användning av tillbehör som är godkända av Samsung rekommenderas. Om tillbehör som inte är godkända används kan det leda till prestandaproblem eller funktionsfel som inte täcks av garantin.
- Tillgängligheten till tillbehör kan variera och beror helt och hållet på tillverkaren. Mer information om tillgängliga tillbehör finns på Samsungs webbplats.
- Hörlurar (USB typ-C) med stöd för digital utgång kan användas med enheten. Enheten kanske inte är kompatibel med hörlurar som använder en annan ljudutgångsmetod eller som gjorts av en annan tillverkare.
- Den medföljande USB-kabeln har stöd för upp till 3 A laddning. Laddare medföljer inte. För optimal laddningsprestanda rekommenderas användning av en officiell Samsung-laddare på 60 W och en kabel som är kompatibel med din enhet, vilka säljs separat. (Galaxy S26 Ultra)
- Den medföljande USB-kabeln har stöd för upp till 3 A laddning. Laddare medföljer inte. För optimal laddningsprestanda rekommenderas användning av en officiell Samsung-laddare på 45 W och en kabel som är kompatibel med din enhet, vilka säljs separat. (Galaxy S26+)
- Den medföljande USB-kabeln har stöd för upp till 3 A laddning. Laddare medföljer inte. (Galaxy S26)
- Av miljöskäl innehåller denna förpackning inte någon laddare. Denna enhet kan drivas med de flesta USB-effektadapterar och en kabel med kontakt av USB typ C.

Bevara vatten- och dammskydd

Din enhet är vatten- och dammtålig och uppfyller följande internationella standarder.

- IP68-certifiering för vattenbeständighet: Enligt kraven i standarden IEC 60529 har den testats i 15–35 °C, 86–106 kPa, på ett djup av 1,5 m i sötvatten i 30 minuter utan rörelse.

Du måste följa riktlinjerna för att behålla enhetens vatten- och dammskydd.

- Enheten får inte utsättas för simbassängsvatten eller havsvatten.
- Om enheten utsätts för orent vatten eller andra vätskor, t.ex. tvålsvatten, olja, parfym, solkräm, handrengöringsmedel, kemiska produkter som kosmetika eller vätskor som innehåller alkohol, ska du rengöra enheten med sötvatten som inte rinner, torka av den med en mjuk och ren trasa och sedan torka den ordentligt innan du använder den för att bibehålla vattenbeständigheten.
- Enheten får inte utsättas för vatten som rör sig med stor kraft. En plötslig ökning av vattentrycket kan överskrida den garanterade nivån för vattenbeständighet.
- På platser som en bastu eller ångbastu kan den vattenbeständiga prestandan skadas på grund av plötsliga temperaturförändringar.
- Om enheten utsätts för yttre stötar eller skadas kan dess vattenbeständighet försämrast.

Följ riktlinjerna om enheten utsätts för vatten eller smuts:

- Torka av enheten med en mjuk och ren trasa och låt den sedan torka ordentligt.
- Om mikrofonen eller högtalaren inte är helt torr kan det leda till att ljudet blir otydligt under ett samtal.
- Skärmen och andra funktioner fungerar eventuellt inte som de ska om enheten används i vatten.
- Anslut inte laddaren eller några tillbehör förrän enheten är helt torr. Enheten kan skadas om ett tillbehör eller en laddare ansluts när flerk Funktionsuttaget inte är helt torrt.

Vatten- och dammskyddet för din Samsung Galaxy-enhet är inte permanent och kan försämrast med tiden på grund av normalt slitage.

Situationer då enheten överhettas samt lösningar

När enheten blir varm under tiden som batteriet laddas

Under laddning kan enheten och laddaren bli varma. Under trådlös laddning eller snabb laddning kan enheten kännas varm när du rör vid den. Detta påverkar inte enhetens livslängd eller prestanda och är ett normalt drifttillstånd för enheten. Om batteriet blir för varmt kan laddningshastigheten minska eller så kan laddaren sluta ladda.

Gör så här när enheten blir varm:

- Koppla bort laddaren från enheten och stäng eventuella appar som körs. Vänta tills enheten svalnar och börja sedan ladda enheten igen.
- Om enhetens nedre del blir överhettad kan det bero på att USB-kabeln är skadad. Byt ut den mot en ny USB-kabel. En USB-kabel som är godkänd av Samsung rekommenderas.
- När du använder en trådlös laddare ska du inte placera främmande material, t.ex. metallföremål, magneter och kort med magnetremsa, mellan enheten och den trådlösa laddaren.



Funktionen för trådlös laddning eller snabbbladdning är endast tillgänglig på modeller som stöds.

När enheten blir varm under användning

När du använder funktioner eller appar som kräver mer ström eller använder dem under en längre period kan enheten tillfälligt bli varm på grund av ökad batteriförbrukning. Stäng eventuella appar som körs och använd inte enheten på en stund.

Följande är exempel på situationer där enheten kan bli överhettad.

- Under initial konfiguration efter inköp eller vid återställning av data.
- När du hämtar stora filer.

- När du använder appar som kräver mer ström eller då appar används under en längre period.
 - När du spelar spel med hög kvalitet under en längre period.
 - När du spelar in videor under en längre period.
 - När du strömmar videor samtidigt som du använder maximal ljusstyrka.
 - Vid anslutning till en tv.
- När du gör flera saker samtidigt (eller när flera appar körs i bakgrunden).
 - När du använder Flera fönster.
 - När du uppdaterar eller installerar appar samtidigt som du spelar in videor.
 - När du hämtar stora filer under ett videosamtal.
 - När du spelar in videor samtidigt som du använder en navigeringsapp.
- När du använder stora mängder data för synkronisering med molnet, din e-post eller andra konton.
- När du använder en navigeringsapp i en bil samtidigt som enheten ligger i direkt solljus.
- När du använder mobil hotspot och internetdelning.
- När du använder enheten i områden utan eller med dålig täckning.
- När du laddar batteriet med en skadad USB-kabel.
- När enhetens flerk Funktionsuttag är skadat eller har utsatts för främmande material, t.ex. vätska, damm, metallpulver och blyerts.
- När du använder roaming.

Gör så här när enheten blir varm:

- Håll enheten uppdaterad med den senaste programvaran.
- Konflikter mellan appar som körs kan leda till att enheten blir varm. Starta om enheten.
- Inaktivera Wi-Fi-, GPS- och Bluetooth-funktionerna när du inte använder dem.
- Stäng appar som ökar batteriförbrukningen eller som körs i bakgrunden när de inte används.
- Ta bort onödiga filer eller appar som inte används.
- Minska skärmens ljusstyrka.
- Om enheten blir överhettad eller känns varm under en längre period ska du inte använda den på ett tag. Om enheten fortsätter att överhettas ska du kontakta ett Samsung-servicecenter eller ett godkänt servicecenter.

Försiktighetsåtgärder gällande överhettning av enheten

Om du börjar känna obehag på grund av att enheten överhettas ska du sluta använda enheten.

När enheten överhettas kan funktioner och prestanda begränsas, eller så kan enheten stängas av för att svalna. Den här funktionen är endast tillgänglig på modeller som stöds.

- Om enheten blir överhettad begränsas skärmens ljusstyrka, skärmens uppdateringsfrekvens och prestandahastigheten för att sänka enhetens temperatur. Även om indikatorikonen för batteriladdning visas kan laddningen vara långsam. När laddningen avbryts på grund av att enhetens temperatur stiger blinkar batteriindikatorikonen.
- Om enheten når en viss temperatur visas ett varningsmeddelande för att förhindra fel på enheten, hudirritation och skada samt batteriläckage. Appar som körs stängs och alla samtalsfunktioner och andra funktioner begränsas, förutom nödsamtal, tills enheten har svalnat.
- Om det andra meddelandet visas på grund av att enhetens temperatur har ökat ytterligare stängs enheten av. Använd inte enheten förrän enhetens temperatur ligger inom det rekommenderade driftstemperaturintervallet. Om det andra varningsmeddelandet visas under ett nödsamtal kopplas inte samtalet från av en framtvingad avslutning.

Rekommenderat driftstemperaturintervall

Enhetens rekommenderade temperaturintervall ligger mellan 0 och 35 °C. Om enheten används utanför det rekommenderade temperaturintervallet kan enheten skadas eller så kan batteriets livstid förkortas.

Försiktighetsåtgärder för driftmiljö

Enheten kan bli varm på grund av omgivningen under följande förhållanden. Var försiktig så att du inte förkortar batteriets livslängd, skadar enheten eller orsakar en brand.

- Förvara inte enheten i mycket varma eller kalla temperaturer.
- Utsätt inte enheten för direkt solljus under en längre tidsperiod.
- Använd eller förvara inte enheten på mycket varma platser, såsom i en bil på sommaren, under en längre period.
- Placera inte enheten på platser som kan bli överhettade, såsom på en värmedyna.
- Förvara inte enheten nära eller på element, mikrovågsugnar, varm matlagingsutrustning eller behållare med högt tryck.
- Använd inte en kabel vars hölje är avskalat eller skadat, och använd inte laddare eller batterier som är skadade eller inte fungerar som de ska.

Hitta informationen om strömförbrukning i standbyläge för den här produkten

- Gå till www.samsung.com/global/ecodesign_energy.
- Sök med hjälp av produktens modellnummer.



Den här funktionen kanske inte är tillgänglig beroende på region, operatör och modell.

Bilaga

Tillgänglighet

Om tillgänglighet

Förbättra tillgängligheten med funktioner som gör enheten lättare att använda för användare med nedsatt syn eller hörsel eller försämrad motorik.

Öppna **Inställningar** och tryck lätt på **Tillgänglighet**. För att kontrollera vilka funktioner och tillgänglighetsfunktioner du använder, tryck lätt på **Rekommenderas för dig**. Tryck lätt på **Stäng av** för att inaktivera funktionerna som används.

Synlighetsförbättringar

Visningsläge

Ändra visningsläge.

Öppna **Inställningar**, tryck lätt på **Tillgänglighet** → **Synlighetsförbättringar** och välj sedan det läge du vill ha under **Visningsläge**.

Använda temat med hög kontrast

Använd ett tydligt tema som visar ljusfärgat innehåll mot en mörk bakgrund.

Öppna **Inställningar** och tryck lätt på **Tillgänglighet** → **Synlighetsförbättringar** → **Tema med hög kontrast**. Välj sedan önskat tema, tryck lätt på reglaget för att aktivera funktionen och tryck sedan lätt på **Hämta** → **Använd**.

Använda tecken med hög kontrast

Justera tecknens färg och kontur för att öka kontrasten mellan texten och bakgrunden.

Öppna **Inställningar**, tryck lätt på **Tillgänglighet** → **Synlighetsförbättringar** och tryck sedan lätt på reglaget för **Teckensn. m. hög kontrast** för att aktivera funktionen.

Använda tangentbord med hög kontrast

Ändra färg på Samsung-tangentbordet för att öka kontrasten mellan texten och bakgrunden.

Öppna **Inställningar**, tryck lätt på **Tillgänglighet** → **Synlighetsförbättringar** och tryck sedan lätt på reglaget för **Tangentb. m. hög kontrast** för att aktivera funktionen.

Visa knappformer

Visa knappformer med kantlinjer för att få dem att sticka ut.

Öppna **Inställningar**, tryck lätt på **Tillgänglighet** → **Synlighetsförbättringar** och tryck sedan lätt på reglaget för **Markera knappar** för att aktivera funktionen.

Göra konturer tydligare

Visa objekt i bilder och videor tydligare med kraftiga konturer.

Öppna **Inställningar**, tryck lätt på **Tillgänglighet** → **Synlighetsförbättringar** → **Relumino-kontur** och tryck sedan lätt på reglaget för att aktivera funktionen.

Om du vill justera konturernas tjocklek drar du justeringsreglaget under **Konturtjocklek**.

Kasta om bildskärmsfärgerna

Öka skärmens läsbarhet för att hjälpa användarna att känna igen text på skärmen.

Öppna **Inställningar**, tryck lätt på **Tillgänglighet** → **Synlighetsförbättringar** och tryck sedan lätt på reglaget för **Färginvertering** för att aktivera funktionen.

Färgkorrigering

Justera hur färger visas på skärmen om du har svårt att särskilja färger. Enheten ändrar färgerna till andra färger som är lättare att känna igen.

Öppna **Inställningar**, tryck lätt på **Tillgänglighet** → **Synlighetsförbättringar** → **Färgkorrigering** och tryck sedan lätt på reglaget för att aktivera funktionen. Välj ett alternativ.

Färgfilter

Justera skärmfärgerna om du har svårt att läsa texten.

Öppna **Inställningar**, tryck lätt på **Tillgänglighet** → **Synlighetsförbättringar** → **Färgfilter** och tryck sedan lätt på reglaget för att aktivera funktionen. Välj en färg du vill ha.

Om du vill justera genomskinligheten drar du justeringsreglaget under **Transparens**.

Minska skärnrörelseeffekter

Minska skärmeffekter om du är känslig för animeringar eller skärnrörelser.

Öppna **Inställningar**, tryck lätt på **Tillgänglighet** → **Synlighetsförbättringar** och tryck sedan lätt på reglaget för **Minska animeringar** för att aktivera funktionen.

Minska transparens- och suddighetseffekter

Minska transparens- och suddighetseffekterna så att innehållet på skärmen syns bättre.

Öppna **Inställningar**, tryck lätt på **Tillgänglighet** → **Synlighetsförbättringar** och tryck sedan lätt på reglaget för **Minska transparens och oskärpa** för att aktivera funktionen.

Dimra skärmen

Dimra skärmen under den minsta ljusstyrkeinställningen för en behagligare visningsupplevelse.

Öppna **Inställningar**, tryck lätt på **Tillgänglighet** → **Synlighetsförbättringar** och tryck sedan lätt på reglaget för **Extra dimning** för att aktivera funktionen.

Dimra stroboskopeffekter

Minska stroboskopeffekters intensitet i videor när de spelas upp.

Öppna **Inställningar**, tryck lätt på **Tillgänglighet** → **Synlighetsförbättringar** och tryck sedan lätt på reglaget för **Dämpa blinkande** för att aktivera funktionen.

Förstora skärmen

Förstora skärmen och zooma in ett specifikt område.

Öppna **Inställningar**, tryck lätt på **Tillgänglighet** → **Synlighetsförbättringar** → **Förstoring** → **Genväg till Förstoring** och tryck sedan lätt på reglaget för att aktivera funktionen. Markera åtgärderna du vill använda för att börja använda funktionen direkt.

- **Tryck på knappen Tillgänglighet:** Zooma in genom att trycka på förstoringssikonen ()
- **Tryck på sido- och volymhöjningsknappen:** Zooma in genom att trycka på sidoknappen och volym upp-knappen samtidigt.

- **Håll in bägge volymknapparna i tre sekunder:** Zooma in genom att hålla volymhöjningsknappen och volymsänkningsknappen intryckta samtidigt i tre sekunder.
- **Tryck tre gånger på skärmen:** Zooma in genom att trycka på skärmen tre gånger.

Du kan förstora var du vill på skärmen med förstoringarfönstret. Flytta förstoringsskärmen genom att dra i förstoringssramens kant.

Om du vill utforska skärmen drar du två fingrar över den förstorade skärmen.

Om du vill justera zoomnivån nyper du ihop med två fingrar på den förstorade skärmen eller för dem ifrån varandra.



- När du förstorar hela skärmen kan tangentbordet och navigeringsfältet på skärmen inte förstoras. Om du även vill förstora tangentbordet och navigeringsfältet öppnar du **Inställningar**, trycker lätt på **Tillgänglighet** → **Synlighetsförbättringar** → **Förstoring** och trycker sedan lätt på reglaget för **Förstora tgbordet då du skriver** för att aktivera funktionen.
- När den här funktionen aktiveras kan prestandan för vissa appar påverkas.

Använda förstoringsglaset

Använd kameran som ett förstoringsglas för att förstora objekt.

Öppna **Inställningar**, tryck lätt på **Tillgänglighet** → **Synlighetsförbättringar** → **Förstoring** → **Genväg till Förstoring** och tryck sedan lätt på reglaget för att aktivera funktionen. Markera åtgärderna du vill använda för att börja använda funktionen direkt. När du utför åtgärden fungerar kameran som ett förstoringsglas.

Ändra markörens tjocklek

Öppna **Inställningar** och tryck lätt på **Tillgänglighet** → **Synlighetsförbättringar** → **Markörens tjocklek**.

Ändra pekarens storlek och färg

Förstora pekaren när du använder en extern mus eller pekplatta. Du kan även ändra pekarens färg.

Öppna **Inställningar** och tryck lätt på **Tillgänglighet** → **Synlighetsförbättringar** → **Pekarstorlek och pekarfärg**.

Ändra teckensnitt

Ändra teckensnitt och teckenstorlek.

Öppna **Inställningar** och tryck lätt på **Tillgänglighet** → **Synlighetsförbättringar** → **Teckenstorlek och stil**.

Ändra skärmzoom

Gör objekten på skärmen större eller mindre.

Öppna **Inställningar** och tryck lätt på **Tillgänglighet** → **Synlighetsförbättringar** → **Skärmzoom**.

Läs upp tangentbordsinmatningar

Ställ in enheten på att läsa upp det du anger på tangentbordet högt.

Öppna **Inställningar**, tryck lätt på **Tillgänglighet** → **Synlighetsförbättringar** → **Läs upp tangentbordsinmatningar**, tryck lätt på reglaget för att aktivera funktionen och välj sedan ett alternativ.

Använda syntolkning

Ställ in enheten på att spela upp syntolkningen när en video med syntolkning spelas upp.

Öppna **Inställningar**, tryck lätt på **Tillgänglighet** → **Synlighetsförbättringar** och tryck sedan lätt på reglaget för **Ljudbeskrivning** för att aktivera funktionen.

Lägga till röstinspelningar till röstetiketter

Du kan använda röstetiketter för att särskilja objekt med liknande form genom att sätta etiketter på dem. Du kan spela in och tilldela en NFC-aktiverad röstetikett en röstinspelning. Röstinspelningen spelas upp när du placerar enheten nära etiketten.



Slå på NFC-funktionen innan du använder den här funktionen.

- 1 Öppna **Inställningar** och tryck lätt på **Tillgänglighet** → **Synlighetsförbättringar** → **Röstetikett**.
Då öppnas röstinspelaren.
- 2 Tryck lätt på ikonen Spela in () för att börja spela in. Tala i mikrofonen.
- 3 När du är klar med inspelningen trycker du lätt på **Klar** för att sluta spela in.
- 4 Håll enhetens baksida över röstetiketten.
Informationen i röstinspelningen kommer att skrivas på röstetiketten.

TalkBack (röståterkoppling)

Aktivera eller inaktivera TalkBack

När du aktiverar TalkBack startar enheten röståterkoppling. När du trycker lätt på vald funktion en gång läser enheten upp texten på skärmen. Om du trycker på funktionen två gånger aktiveras funktionen.

Öppna **Inställningar**, tryck lätt på **Tillgänglighet** → **TalkBack** och tryck sedan lätt på reglaget för att aktivera funktionen.

Inaktivera TalkBack genom att trycka lätt på reglaget och dubbeltrycka var som helst på skärmen. Tryck sedan på **Stäng av** och dubbeltryck var som helst på skärmen.

För att kontrollera hur man använder TalkBack trycker du lätt på **Inställningar** → **TalkBack-guiden**.



Vissa funktioner är inte tillgängliga när du använder TalkBack.

Styra skärmen med fingergester

Du kan använda olika fingergester för att styra skärmen när du använder TalkBack.

För att kontrollera och anpassa tillgängliga fingergester öppnar du **Inställningar** och trycker lätt på **Tillgänglighet** → **TalkBack** → **Inställningar** → **Rörelser**.

Använda läsmenyn

När du använder TalkBack drar du åt höger eller vänster med tre fingrar. Då visas läsmenyn och enheten läser upp alternativen högt. Dra åt höger eller vänster med tre fingrar för att bläddra bland alternativen. När du hör det alternativ du vill ha drar du uppåt eller nedåt för att använda alternativet eller justera inställningarna för alternativet. När du till exempel hör **Talhastighet** kan du justera talhastigheten genom att dra uppåt eller nedåt.

Lägga till och hantera bildetiketter

Du kan tilldela etiketter till bilder på skärmen. Enheten läser upp etiketterna högt när bilderna väljs. Lägg till etiketter på bilder utan etikett genom att svepa uppåt eller nedåt och sedan åt höger. Tryck sedan lätt på **Lägg till etikett** när TalkBack-menyerna visas.

Hantera etiketterna genom att öppna **Inställningar** och trycka lätt på **Tillgänglighet** → **TalkBack** → **Inställningar** → **Avancerade inställningar** → **Anpassade etiketter**.

Konfigurera inställningar för TalkBack

Konfigurera inställningar för TalkBack efter egna önskemål.

Öppna **Inställningar** och tryck lätt på **Tillgänglighet** → **TalkBack** → **Inställningar**.

- **Nya funktioner i TalkBack:** Kontrollera om det finns viktiga uppdateringar och ändringar för TalkBack.
- **Text-till-tal:** Ändra inställningarna för text-till-tal-funktioner som används när TalkBack är aktiverat, t.ex. språk, hastighet med mera.
- **Detaljnivå:** Anpassa de detaljerade inställningarna för röstfeedback.
- **Beskrivningar av bild och skärm:** Konfigurera inställningarna för automatisk beskrivning. Du kan höra beskrivningar när du fokuserar på en bild eller ikon eller en bild som innehåller text. Om du aktiverar funktionen **Detaljerade beskrivningar av skärm och bild** kan du lyssna på detaljerade skärm- och bildbeskrivningar. Svep uppåt eller nedåt och sedan åt höger medan du använder TalkBack. Tryck sedan lätt på **Beskriv bild** eller **Beskriv skärmen** när TalkBack-menyerna visas.
- **Ljud och vibration:** Ändra ljud- och vibrationsinställningar för TalkBack.
- **Ändra fokusindikator:** Ställ in enheten på att göra fokusindikatorns kant som visas när du trycker på ett objekt tjockare. Du kan även ändra indikatorns färg.
- **Visa talad output:** Ställ in så att röstfeedback visas som text på skärmen.
- **Rörelser:** Kontrollera olika fingergester för att styra skärmen när du använder TalkBack och anpassa inställningarna för gester.
- **Redigera menyer:** Välj vilka TalkBack-menyer och läsmenyer som ska användas.
- **Kortkommandon:** Anpassa genvägarna på den anslutna externa tangentbordet.
- **Skärmtangentbord:** Anpassa inställningarna för skärmtangentbordet.
- **Punktskriftstangentbord:** Mata in bokstäver på skärmen med hjälp av ett 6-prickars punktskriftstangentbord.
- **Punktskriftsskärm:** Anslut en punktskriftsskärm och ändra inställningarna.
- **Avancerade inställningar:** Konfigurera avancerade inställningar för TalkBack.
- **TalkBack-guiden:** Lär dig hur man använder TalkBack.
- **Hjälp:** Besök TalkBacks hjälpwebbsida.
- **Kontakta Googles support för användare med funktionsnedsättning:** Besök hjälpsidan för Google Accessibility.

Ange text med tangentbordet

Om du vill visa tangentbordet trycker du lätt på textinmatningsfältet och dubbeltrycker sedan var som helst på skärmen.

När du trycker på tangentbordet med fingret läser enheten upp teckentangenterna under fingret högt. Lyft fingret från skärmen för att välja tecknet som du hör. Tecknet anges och enheten läser upp texten högt.

Ange ytterligare tecken

Håll en tangent på tangentbordet nedtryckt för att skriva ytterligare tecken som är tillgängliga för tangenten. Ovanför tangenten visas ett popup-fönster med tillgängliga tecken. Välj ett tecken genom att dra fingret på popup-fönstret tills du hör det tecken som du vill ha och släpp sedan.

Hörförbättringar

Transkribering

Ställ in enheten på att registrera tal med enhetens mikrofon och omvandla det till text på skärmen.

Öppna **Inställningar**, tryck lätt på **Tillgänglighet** → **Hörförbättringar** → **Transkribering** → **Genväg till Transkribering** och tryck sedan lätt på reglaget för att aktivera funktionen. Markera åtgärderna du vill använda för att börja använda funktionen direkt. Utför sedan åtgärden för att transkribera talet.

Realtidstextning

Ställ in enheten på att upptäcka tal och automatiskt generera undertexter när du spelar upp medieinnehåll, t.ex. videor eller podcasts.

Öppna **Inställningar**, tryck lätt på **Tillgänglighet** → **Hörförbättringar** → **Realtidstextning** och tryck sedan lätt på reglaget för **Använd Live Caption** för att aktivera funktionen.

Textningsinställningar

Öppna **Inställningar**, tryck lätt på **Tillgänglighet** → **Hörförbättringar** → **Bildtextinställning** och tryck sedan lätt på reglaget för **Visa bildtexter** för att aktivera funktionen.

Välj ett alternativ för att konfigurera textningsinställningarna.

Ställa in aviseringslampan

Ställ in enheten på att blinka med fotolampan eller skärmen när ett alarm hörs eller när du har aviseringar, t.ex. inkommande samtal och nya meddelanden.

Öppna **Inställningar**, tryck lätt på **Tillgänglighet** → **Hörförbättringar** → **Blixtavisering** och tryck sedan på reglagen bredvid de alternativ du vill aktivera.

Stöd för hörapparater

Ställ in enheten på att förbättra ljudkvaliteten så att den fungerar bättre tillsammans med hörapparater.

Öppna **Inställningar**, tryck lätt på **Tillgänglighet** → **Hörförbättringar** → **Stöd för hörapparater** och tryck sedan lätt på reglaget för **Hörapparater** för att aktivera funktionen.

Ljudaviseringar

Ställ in enheten så att den upptäcker ljud, så som brandvarnare som piper eller gråtande småbarn. Enheten vibrerar när den känner av ljud och varningen sparas som en logg.



När den här funktionen är aktiverad fungerar inte röstigenkänning.

Öppna **Inställningar** och tryck lätt på **Tillgänglighet** → **Hörförbättringar** → **Ljudaviseringar** → **Öppna Ljudaviseringar**. Följ anvisningarna på skärmen för att aktivera funktionen ljudaviseringar. När ljud detekteras visas loggen.

Förstärk omgivningsljud

Ställ in enheten på att förstärka ljud runt omkring dig för att hjälpa dig höra bättre när du använder hörlurar.

- 1 Öppna **Inställningar**, tryck lätt på **Tillgänglighet** → **Hörförbättringar** → **Förstärk omgivningsljud** → **Genväg till Förstärk omgivningsljud** och tryck sedan lätt på reglaget för att aktivera funktionen.
- 2 Markera åtgärderna du vill använda för att börja använda funktionen direkt.
- 3 Anslut hörlurar till enheten och bär dem.
- 4 Utför åtgärden.

Adapt sound

Optimera ljudinställningen för att hitta bästa möjliga ljudkvalitet och använd den för samtal eller medieuppspelning.

Öppna **Inställningar**, tryck lätt på **Tillgänglighet** → **Hörförbättringar** → **Adapt sound**, tryck lätt på reglaget för att aktivera funktionen och optimera sedan ljudinställningen.

Stänga av alla ljud

Ställ in enheten så att alla enhetsljud stängs av, t.ex. medieljud och samtalspartners röst under ett samtal.

Öppna **Inställningar**, tryck lätt på **Tillgänglighet** → **Hörförbättringar** → **Tysta alla ljud** och tryck sedan lätt på reglaget för att aktivera funktionen.

Monoljud

Monoutgång kombinerar stereoljud till en signal som spelas upp via alla hörlurshögtalare. Använd detta om du har hörselproblem eller om en öronsnäcka passar dig bättre.

Öppna **Inställningar**, tryck lätt på **Tillgänglighet** → **Hörförbättringar** och tryck sedan lätt på reglaget för **Monoljud** för att aktivera funktionen.

Justera ljudbalansen

Ställ in enheten så att ljudbalansen justeras.

- 1 Öppna **Inställningar** och tryck lätt på **Tillgänglighet** → **Hörförbättringar**.
- 2 Dra reglagen under **Ljudbalans vänster/höger** åt vänster eller höger för att justera ljudbalansen.

Interaktion och fingerfärdighet

Universalomkopplare

Du kan styra skärmen genom att ansluta en extern omkopplare eller genom att använda huvudrörelser och ansiktsgester.

- 1 Öppna **Inställningar** och tryck lätt på **Tillgänglighet** → **Interaktion och fingerfärdighet** → **Universalomkopplare**.
- 2 Läs igenom anvisningarna på skärmen och tryck lätt på **Klar**.
- 3 Tryck lätt på reglaget för att aktivera funktionen.
- 4 Om det inte finns några universalomkopplare registrerade på enheten trycker du lätt på **Lägg till omkopplare** och ställer in omkopplarna på att styra enheten.



Om du vill aktivera funktionen för universalomkopplare måste minst en omkopplare vara registrerad på enheten.

Ställ in omkopplare på att styra enheten genom att trycka lätt på reglaget under **Omkopplare**.

Om du vill inaktivera den här funktionen trycker du på sidoknappen och volym upp-knappen samtidigt.

Assistentmeny

Visa ikonen för assistentgenväg

Ställ in enheten på att visa ikonen för assistentgenväg för att komma åt appar, funktioner och inställningar. Du kan styra enheten genom att trycka lätt på assistentmenyerna i ikonen.

- 1 Öppna **Inställningar** och tryck lätt på **Tillgänglighet** → **Interaktion och fingerfärdighet** → **Assistentmeny**.
- 2 Tryck lätt på reglaget för att aktivera funktionen.
Ikonen för assistentgenvägen visas nere till höger på skärmen.
Justera genomskinlighetsnivå för ikonen för assistentgenväg genom att dra justeringsreglaget under **Genomskinlighet**.

Öppna assistentmenyer

Ikonen för assistentgenvägen visas som en svävande ikon för åtkomst till assistentmenyer från valfri skärm.

När du trycker lätt på ikonen för assistentgenvägen utvidgas ikonen något och assistentmenyerna visas på ikonen. Tryck lätt på vänster- eller högerpilen eller dra åt vänster eller åt höger för att välja andra menyer.

Använda utökade assistentmenyer

Ställ in enheten så att utökade assistentmenyer visas för utvalda appar.

Öppna **Inställningar**, tryck lätt på **Tillgänglighet** → **Interaktion och fingerfärdighet** → **Assistentmeny** → **Välj appar som sammanhangsb. menyer ska visas med** och tryck sedan lätt på reglagen bredvid de appar du vill aktivera.

Voice Access

Använd den här funktionen om du vill styra enheten med hjälp av rösten.

Öppna **Inställningar**, tryck lätt på **Tillgänglighet** → **Interaktion och fingerfärdighet** → **Voice Access** och tryck sedan lätt på reglaget för att aktivera funktionen.

Besvara eller avsluta samtal

Ändra den metod som ska användas för att besvara eller avsluta samtal.

Öppna **Inställningar**, tryck lätt på **Tillgänglighet** → **Interaktion och fingerfärdighet** → **Svara på och avsluta samtal** och ändra sedan inställningarna.

Interaktionskontroll

Aktivera läget för interaktionskontroll för att begränsa enhetens reaktion på inmatningar när appar används.

- 1 Öppna **Inställningar** och tryck lätt på **Tillgänglighet** → **Interaktion och fingerfärdighet** → **Interaktionskontroll**.
- 2 Tryck lätt på reglaget för **Genväg till Interaktionskontroll** för att aktivera funktionen.
- 3 Tryck på sidoknappen och volym upp-knappen samtidigt när du använder en app.
- 4 Justera ramens storlek eller dra en linje runt ett område som du vill begränsa.
- 5 Tryck lätt på **Klar**.

Enheten visar det begränsade området. Det begränsade området reagerar inte när du trycker på det och enhetens knappar låses. Du kan dock låsa upp funktioner för sidoknappen, volymknappen och tangentbordet i interaktionskontrollläget.

Om du vill inaktivera interaktionskontrolläget trycker du på sidoknappen och volym upp-knappen samtidigt.

Om du vill ställa in enheten på att låsa skärmen efter interaktionskontrolläget har inaktiverats öppnar du **Inställningar**, trycker lätt på **Tillgänglighet** → **Interaktion och fingerfärdighet** → **Interaktionskontroll** och trycker sedan lätt på reglaget för **Lås skärmen vid inaktivering** för att aktivera funktionen.

Dags att vidta åtgärd

Ställ in visningstiden för popup-fönster som ber dig vidta en åtgärd, t.ex. aviseringar eller volymkontroll.

Öppna **Inställningar**, tryck lätt på **Tillgänglighet** → **Interaktion och fingerfärdighet** → **Dags att vidta åtgärd** och välj sedan ett alternativ.

Fördröjning för tryck och håll ned

Ange identifieringstid för att hålla nedtryckt på skärmen.

Öppna **Inställningar**, tryck lätt på **Tillgänglighet** → **Interaktion och fingerfärdighet** → **Fördröjning för tryck och håll ned** → **Ange fördröjning för håll ned** och välj sedan ett alternativ.

Tryckvaraktighet

Ställ in hur länge du måste trycka på skärmen för att enheten ska känna igen att det är en tryckning.

Öppna **Inställningar**, tryck lätt på **Tillgänglighet** → **Interaktion och fingerfärdighet** → **Tryckvaraktighet** → **Ange tryckvaraktighet** och ställ sedan in tiden.

Ignorera upprepade beröringar

Ställ in enheten på att endast känna igen den första tryckningen inom en viss tid när du trycker på skärmen flera gånger.

Öppna **Inställningar**, tryck lätt på **Tillgänglighet** → **Interaktion och fingerfärdighet** → **Ignorera upprepade beröringar** → **Ange tiden för att ignorera upprepade beröringar** och ställ sedan in tiden.

Åtgärd vid fördröjning

Ställ in enheten på att välja ett objekt automatiskt när du placerar pekaren över objektet.

Öppna **Inställningar**, tryck lätt på **Tillgänglighet** → **Interaktion och fingerfärdighet** → **Åtgärd vid fördröjning** och tryck sedan lätt på reglaget för att aktivera funktionen.

Du kan anpassa inställningarna genom att välja olika alternativ.

Hörnåtgärder

Tilldela åtgärder som ska utlösas när du flyttar pekaren till ett av skärmens hörn.

Öppna **Inställningar**, tryck lätt på **Tillgänglighet** → **Interaktion och fingerfärdighet** → **Hörnåtgärder** och tryck sedan lätt på reglaget för att aktivera funktionen. Välj sedan ett alternativ under **Hörnåtgärder** och välj en åtgärd.

Tröga tangenter

Ställ in en modifierartangent på ett externt tangentbord, t.ex. Skift-, Ctrl- eller Alt-tangenten, på att förbli nedtryckt. Detta gör det lättare att använda tangentbordsgenvägar utan att trycka på två tangenter samtidigt.

Öppna **Inställningar**, tryck lätt på **Tillgänglighet** → **Interaktion och fingerfärdighet** och tryck sedan lätt på reglaget för **Tröga tangenter** för att aktivera funktionen.

Långsamma tangenter

Ställ in identifieringstiden för nedtryckning av en tangent på det externa tangentbordet.

Öppna **Inställningar**, tryck lätt på **Tillgänglighet** → **Interaktion och fingerfärdighet** → **Långsamma tangenter**, tryck lätt på reglaget för att aktivera funktionen och ställ sedan in tiden.

Fjädrande tangenter

Ställ in enheten på att endast känna igen första gången du trycker ned en tangent inom en viss tid när du trycker ned samma tangent flera gånger.

Öppna **Inställningar**, tryck lätt på **Tillgänglighet** → **Interaktion och fingerfärdighet** → **Fjädrande tangenter**, tryck lätt på reglaget för att aktivera funktionen och ställ sedan in tiden.

Musknappar

Använd det anslutna tangentbordet som en mus.

Öppna **Inställningar**, tryck lätt på **Tillgänglighet** → **Interaktion och fingerfärdighet** och tryck sedan lätt på reglaget för **Musknappar** för att aktivera funktionen.

Tillgänglighetsgenvägar

Ange för att öppna tillgänglighetsfunktionerna direkt.

Öppna **Inställningar** och tryck lätt på **Tillgänglighet** → **Tillgänglighetsgenvägar**. Tryck lätt på **Tillgänglighetsknapp** → **Välj åtgärder** eller välj **Snabbpanelsknappar, Sido- och volymhöjningsknappen** eller **Knapp för högre och lägre volym** och markera sedan de tillgänglighetsfunktioner du vill använda.

Installerade appar

Kontrollera de tillgänglighetstjänster som är installerade på enheten.

Öppna **Inställningar** och tryck lätt på **Tillgänglighet** → **Installerade appar**.

Felsökning

Innan du kontaktar ett Samsung-servicecenter eller ett godkänt servicecenter ska du försöka med följande lösningar. Vissa situationer är kanske inte tillämpliga för din enhet.

Du kan även använda Samsung Members för att åtgärda eventuella problem du stöter på när du använder enheten.

När du slår på enheten eller under tiden du använder den, blir du ombedd att ange en av följande koder:

- Lösenord: När enhetslåset är aktiverat måste du ange det lösenord du har angett för enheten.
- Pinkod: När du använder enheten för första gången eller när pinkodsfunktionen är aktiverad måste du ange pinkoden för nano-SIM-kortet. Du kan inaktivera den här funktionen genom att använda menyn Lås SIM-kort.
- PUK: Ditt nano-SIM-kort är spärrat, vanligtvis som resultat av att du har angett fel pinkod flera gånger i följd. Du måste ange den PUK-kod som du fått av operatören.
- PIN2: När du öppnar en meny som kräver PIN2, måste du ange den PIN2-kod som medföljer nano-SIM-kortet. Kontakta din operatör för mer information.

Enheten visar felmeddelanden rörande nätverk eller tjänster

- Om du befinner dig på en plats med svag signal eller dålig täckning kan du förlora kontakten. Gå till en annan plats och försök igen. Under rörelse kan felmeddelanden visas upprepade gånger.
- Du kan inte komma åt vissa alternativ utan en prenumeration. Kontakta din operatör för mer information.

Enheten slås inte på

Om batteriet är helt urladdat slås inte enheten på. Ladda batteriet helt innan du slår på enheten.

Pekidentifieringen är långsam eller fungerar inte som den ska

- Pekidentifiering fungerar eventuellt inte som den ska i följande situationer:
 - Om du sätter fast ett skärmskydd eller tillbehör på skärmen.
 - Om du bär handskar, om dina händer inte är rena när du rör skärmen, eller om du trycker på pekskärmen med ett vasst föremål eller fingertopparna.
 - I fuktiga förhållanden eller om den utsätts för vatten.
- Starta om enheten för att rensa tillfälliga programvaruproblem.
- Se till att enhetens programvara är uppdaterad till senaste versionen.
- Om skärmen blir repig eller skadad ska du besöka ett Samsung-servicecenter eller ett godkänt servicecenter.

Enheten slutar svara eller stöter på ett allvarligt problem

Prova med följande lösningar. Om problemet fortfarande kvarstår ska du kontakta ett Samsung-servicecenter eller ett godkänt servicecenter.

Starta om enheten

Om enheten fryser eller hänger sig kan du behöva stänga appar eller slå av enheten och slå på den igen.

Framtvinga omstart

Om enheten slutar svara ska du hålla sidoknappen och volymsänkknappen intryckta samtidigt längre än sju sekunder för att starta om enheten.

Återställa enheten

Om de här metoderna inte löser problemet ska du göra en fabriksdataåterställning.

Öppna **Inställningar** och tryck lätt på **Allmän hantering** → **Återställ** → **Fabriksdataåterställning** → **Återställ** → **Ta bort allt**. Tänk på att säkerhetskopiera viktiga data på enheten innan du gör en återställning till fabriksdata.

Samtal kopplas inte fram

- Se till att du har öppnat rätt mobilnätverk.
- Se till att du inte har ställt in samtalsspärrar för telefonnumret du ringer till.
- Se till att du inte har ställt in samtalsspärrar för telefonnumret för det inkommande samtalet.

Andra kan inte höra dig under ett samtal

- Se till att du inte täcker över den inbyggda mikrofonen.
- Kontrollera att mikrofonen är nära din mun.
- Om du använder hörlurar ska du se till att de är korrekt anslutna.

Ljudet ekar under ett samtal

Justera volymen genom att trycka på volymknappen eller gå till ett annat område.

Ett mobilnätverk eller internet kopplas ofta ifrån eller så är ljudkvaliteten dålig

- Se till att du inte blockerar enhetens inbyggda antenn.
- Om du befinner dig på en plats med svag signal eller dålig täckning kan du förlora kontakten. Anslutningsproblemen beror eventuellt på problem med operatörens basstation. Gå till en annan plats och försök igen.
- När du använder enheten under förflyttning kan trådlösa nätverk kopplas ifrån på grund av problem med operatörens nätverk.

Batteriet laddas inte korrekt (för laddare som är godkända av Samsung)

- Se till att laddaren är ansluten på rätt sätt.
- Byt ut batteriet på ett Samsung-servicecenter eller ett godkänt servicecenter. Ta med den laddare och USB-kabel du använder för bättre servicesupport. Om trådlös laddning inte fungerar ska du även ta med den trådlösa laddaren.

Batteriet laddas ur snabbare än när det först köptes

- När du utsätter enheten eller batteriet för mycket kalla eller varma temperaturer kan den användbara laddningen minska.
- Batteriförbrukningen ökar när du använder vissa funktioner eller vissa appar såsom GPS, spel eller internet.
- Batteriet är en förbrukningsvara och den användbara laddningen kommer att minska med tiden.

Felmeddelanden visas när kameran öppnas

Din enhet måste ha tillräckligt med lagringsutrymme och batteri för att hantera kameraappen. Om du ser felmeddelanden när du öppnar kameran ska du göra följande:

- Ladda batteriet.
- Frigör lite lagringsutrymme genom att överföra filer till en dator eller radera filer från enheten.
- Starta om enheten.

Om du fortfarande har problem med kameraappen efter att ha provat dessa tips, ska du kontakta ett Samsung-servicecenter eller ett godkänt servicecenter.

Bildkvaliteten är sämre än förhandsgranskningen

- Kvaliteten på dina bilder kan variera beroende på omgivningen och de fotograferingstekniker du använder.
- Om du tar bilder i mörka områden, på natten eller inomhus kan bildbrus uppstå eller så kan bilderna bli oskarpa.

Felmeddelanden visas när jag öppnar multimediefiler

Om du ser felmeddelanden eller om multimediefiler inte spelas upp när du öppnar dem på enheten ska du pröva följande:

- Frigör lite lagringsutrymme genom att överföra filer till en dator eller radera filer från enheten.
- Se till att musikfilen inte är skyddad av Digital Rights Management (DRM). Om filen är DRM-skyddad, ska du se till att du har rätt licens eller nyckel för att spela upp filen.

- Se till att enheten stöder filformaten. Om ett filformat inte stöds, t.ex. DivX eller AC3, ska du installera en app som stöder det. Visa filformat som din enhet stöder genom att besöka Samsungs webbplats.
- Enheten stöder bilder och videor som har tagits eller spelats in med enheten. Bilder och videor från andra enheter fungerar eventuellt inte på rätt sätt.
- Enheten stöder multimediefiler som är godkända av din operatör eller leverantörer av ytterligare tjänster. Visst innehåll som cirkulerar på internet, såsom ringsignaler, videor eller bakgrunder, fungerar eventuellt inte som de ska.

Bluetooth fungerar inte bra

Om du inte hittar en annan Bluetooth-enhet eller om du har anslutningsproblem eller prestandafel, testa följande:

- Kontrollera att den enhet du vill ansluta är redo att avsökas eller anslutas till.
- Se till att telefonen och den andra Bluetooth-enheten ligger inom det maximala avståndet för Bluetooth (10 m).
- På telefonen öppnar du **Inställningar**, trycker lätt på **Anslutningar** och trycker sedan lätt på reglaget för **Bluetooth** för att aktivera funktionen igen.
- På telefonen öppnar du **Inställningar**, trycker lätt på **Allmän hantering** → **Återställ** → **Återställ Wi-Fi- och Bluetooth-inställningar** → **Återställ inställningar** för att återställa nätverksinställningarna. Du kan förlora sparad information när du utför återställningen.

Kontakta ett Samsung-servicecenter eller ett godkänt servicecenter om de här tipsen inte hjälper dig att lösa problemet.

Ingen anslutning upprättas när du ansluter enheten till en dator

- Se till att den USB-kabel som du använder är kompatibel med enheten.
- Se till att du har rätt drivrutin installerad på datorn och att den har uppdaterats.

Enheten hittar inte din nuvarande plats

GPS-signaler kan hindras på vissa platser, t.ex. inomhus. Ställ in enheten på att använda Wi-Fi eller ett mobilnätverk för att hitta din nuvarande plats i dessa situationer.

Data som lagrats på enheten har förlorats

Säkerhetskopiera alltid alla viktiga data som är lagrade på enheten. Annars går det inte att återställa data som blivit skadade eller som förlorats. Samsung är inte ansvarigt för förlust av data som är lagrade på enheten.

Ett litet glapp visas runt utsidan av enhetens skal

- Det här glappet är en nödvändig tillverkningsfunktion och vissa mindre rörelser eller vibrationer i delar kan uppstå.
- Med tiden kan friktionen mellan delar leda till att det här glappet ökar något.

Det finns inte tillräckligt med utrymme i enhetslagringen

Ta bort onödiga data, t.ex. cache, med hjälp av enhetens underhållsfunktion eller ta bort oanvända appar eller filer manuellt för att frigöra lagringsutrymme.

Hemknappen visas inte

Navigeringsfältet med hemknappen kan försvinna när du använder vissa appar eller funktioner. Visa navigeringsfältet genom att dra uppåt från skärmens nedre del.

Du kan höra ett skramlande ljud när du skakar enheten

På enheter där kameran har funktionen Optisk bildstabilisering (OIS) eller Autofokus (AF) kan det här ljudet uppstå när komponenter kopplade till funktionerna kommer i kontakt med varandra. Detta är normalt med tanke på enhetens egenskaper.

Ta bort batteriet

- Om du behöver ta bort batteriet ska du kontakta ett godkänt servicecenter. Instruktioner om hur batteriet tas bort finns på www.samsung.com/global/ecodesign_energy.
- För din egen säkerhet **får du inte försöka ta bort** batteriet själv. Om batteriet inte tas bort korrekt kan det leda till skador på batteriet och enheten vilket kan leda till personskador och till att det inte är säkert att använda enheten.
- Samsung ansvarar inte för skador eller förlust (inomkontraktuellt eller utomkontraktuellt, inklusive oaktsamhet) som kan uppstå till följd av att dessa varningar och anvisningar inte har följts noggrant, annat än vid dödsfall eller personskador som har orsakats av Samsungs försumlighet.

Behöver du hjälp eller har frågor, hänvisar vi till www.samsung.se.

Klicka på "SUPPORT" => "Hjälp & felsökning" och välj sedan produktgrupp och produkttyp

Alternativt ring vår kundsupport tfn:

0771-726786

Upphovsrätt

Copyright © 2026 Samsung Electronics Co., Ltd.

Den här handboken skyddas av internationell upphovsrättslagstiftning.

Ingen del i den här handboken får reproduceras, distribueras, översättas eller överföras i någon form eller på något sätt, elektroniskt eller mekaniskt, inklusive fotokopiering, inspelning och lagring i system för lagring av och åtkomst till information.

Varumärken

- Samsung och logotypen för Samsung är registrerade varumärken som tillhör Samsung Electronics Co., Ltd.
- Bluetooth® är ett registrerat varumärke som tillhör Bluetooth SIG, Inc. i hela världen.
- Wi-Fi®, Wi-Fi Direct™, Wi-Fi CERTIFIED™ och Wi-Fi-logotypen är registrerade varumärken som tillhör Wi-Fi Alliance.
- Tillverkad på licens från Dolby Laboratories. Dolby, Dolby Atmos och den dubbla D-symbolen är varumärken som tillhör Dolby Laboratories.
- Alla andra varumärken och upphovsrätter tillhör respektive ägare.