

SAMSUNG

ПОСІБНИК КОРИСТУВАЧА

SM-S942B/DS
SM-S947B/DS
SM-S948B/DS

Ukrainian. 02/2026. Rev.1.0

www.samsung.com

Зміст

Початок роботи

- 5 Зовнішній вигляд і функції пристрою
- 13 Заряджання акумулятора
- 18 Карта nano-SIM та карта eSIM
- 21 Увімкнення та вимкнення пристрою
- 22 Початкове налаштування
- 22 Користування мережами
- 22 Samsung account
- 23 Перенесення даних з попереднього пристрою (Smart Switch)
- 24 Основні відомості про використання екрана
- 31 Панель сповіщень
- 32 Панель швидких налаштувань
- 34 Знімки та запис екрана
- 36 Введення тексту
- 38 Вилучення тексту

Програми та функції

- 39 Інсталяція та видалення програм
- 40 Galaxy AI
- 50 S Pen (Galaxy S26 Ultra)
- 57 Телефон
- 61 Контакти
- 64 Камера
- 79 Галерея
- 84 Віху
- 85 Кілька вікон (використання кількох програм одночасно)

- 86 Samsung Internet
- 87 Samsung Health
- 87 Samsung Notes
- 91 Samsung Members
- 91 Samsung Kids
- 92 Samsung Global Goals
- 92 Samsung TV Plus
- 92 Samsung Find
- 93 Samsung Shop
- 93 Samsung News
- 94 Galaxy Store
- 95 Galaxy Wearable
- 95 PENUP (Galaxy S26 Ultra)
- 96 Календар
- 96 Reminder
- 97 Диктофон
- 98 Мої файли (перевірка й керування файлами)
- 98 Годинник
- 98 Калькулятор
- 99 Погода
- 100 Gaming Hub
- 101 Game Booster (конфігурування ігрового середовища)
- 103 SmartThings
- 104 Обмін вмістом
- 105 Music Share

- 106 Smart View (дублювання на екрані телевізора)
 - 107 Samsung DeX
 - 109 Програми Google
- ## Налаштування
- 110 Вступ
 - 110 Увійдіть у систему Galaxy
 - 110 Підключення
 - 112 Wi-Fi
 - 113 Bluetooth
 - 115 NFC й безконтактні платежі
 - 116 Економія трафіку
 - 116 Дозволені мережі для програм
 - 116 Мобільна точка доступу
 - 117 Додаткові налаштування підключення
 - 119 Підключені пристрої
 - 120 Galaxy AI
 - 120 Режими й сценарії
 - 120 Використання режимів
 - 121 Використання регулярних операцій
 - 122 Звуки та вібрація
 - 123 Якість звуку та ефекти
 - 123 Звук з окремої програми
 - 124 Сповіщення
 - 124 Дисплей
 - 126 Плавність рухів
 - 126 Зміна режиму екрана або коригування кольору дисплея
 - 127 Акумулятор
 - 128 Заставка та стиль
 - 129 Теми
 - 129 Головний екран
 - 130 Екран блокування та AOD
 - 131 Відкладене блокування
 - 131 Always On Display (відображення певної інформації за вимкненого екрана)
 - 132 Безпека й конфіденційність
 - 133 Розпізнавання обличчя
 - 135 Розпізнавання відбитків пальців
 - 137 Захищений Wi-Fi
 - 138 Захищена папка
 - 141 Samsung Pass
 - 142 Розташування
 - 143 Безпека та екстрені ситуації
 - 144 Облікові записи та резервне копіювання
 - 144 Samsung Cloud
 - 145 Служби Google
 - 146 Додаткові функції
 - 147 Рухи і жести
 - 148 Відеоефекти
 - 148 Аватар Galaxy
 - 149 Подвійний профіль
 - 150 Використання пристрою та батьківський контроль
 - 150 Обслуговування пристрою
 - 151 Програми
 - 152 Загальне керування
 - 153 Спеціальні можливості
 - 153 Оновлення ПЗ
 - 154 Про телефон

Замітки щодо користування

- 155 Застереження щодо користування пристроєм
- 158 Примітки на вмісті упаковки й аксесуарах
- 159 Захист від потрапляння пилу та води
- 160 Ситуації, в яких пристрій може перегріватися, та вирішення цього

Додаток

- 164 Спеціальні можливості
- 179 Усунення неполадок
- 185 Виймання акумулятора

Початок роботи

Зовнішній вигляд і функції пристрою

► Galaxy S26 Ultra:

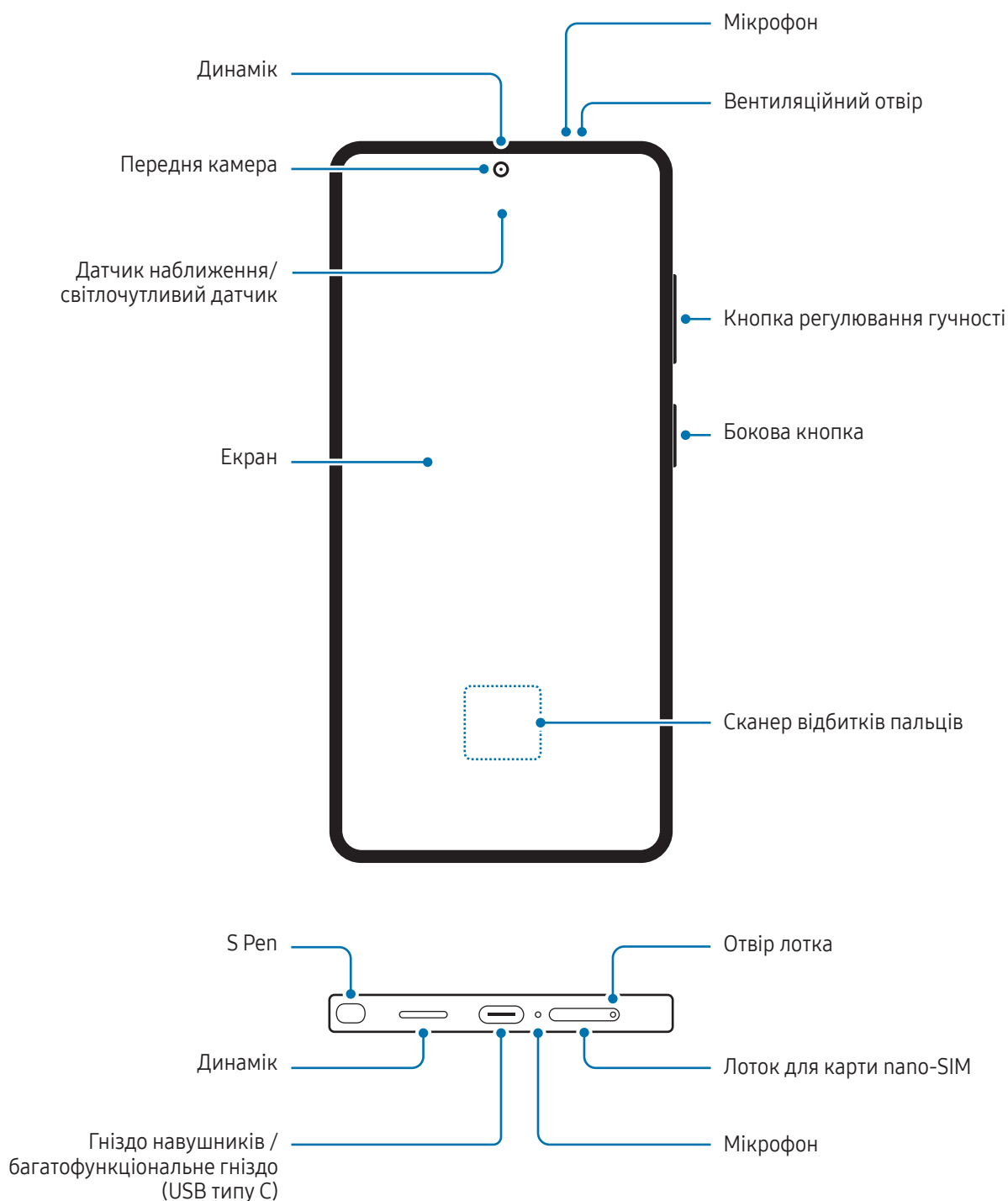

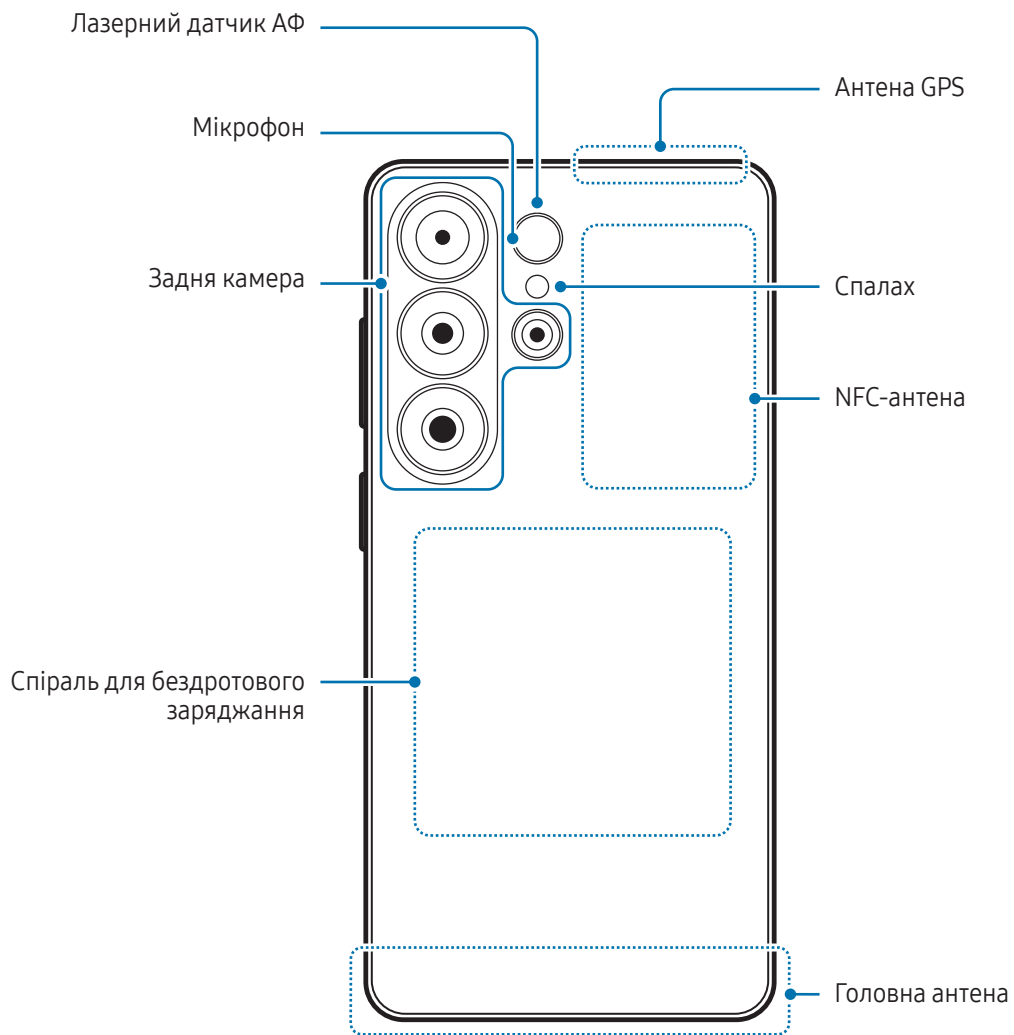

► Galaxy S26+:

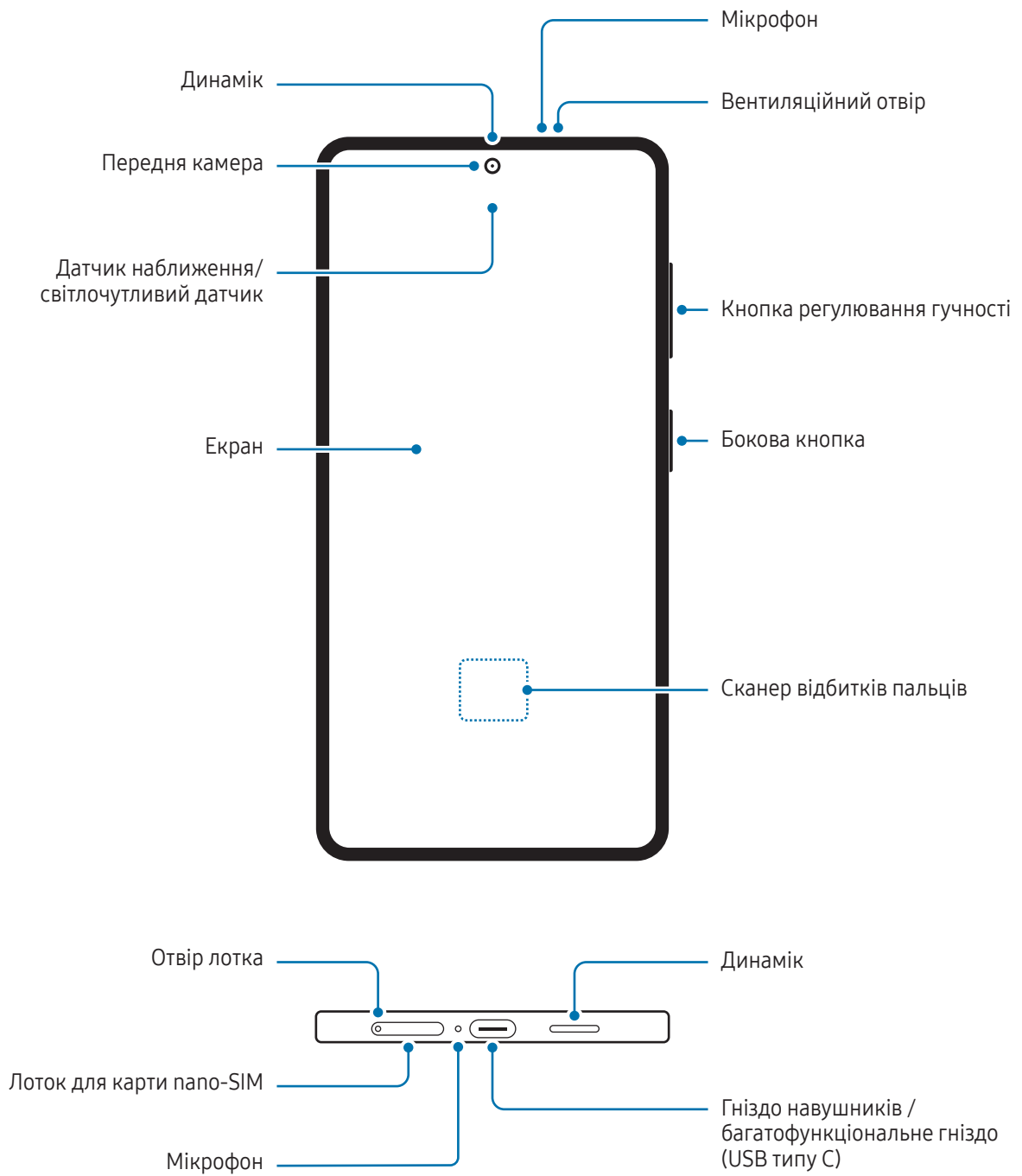

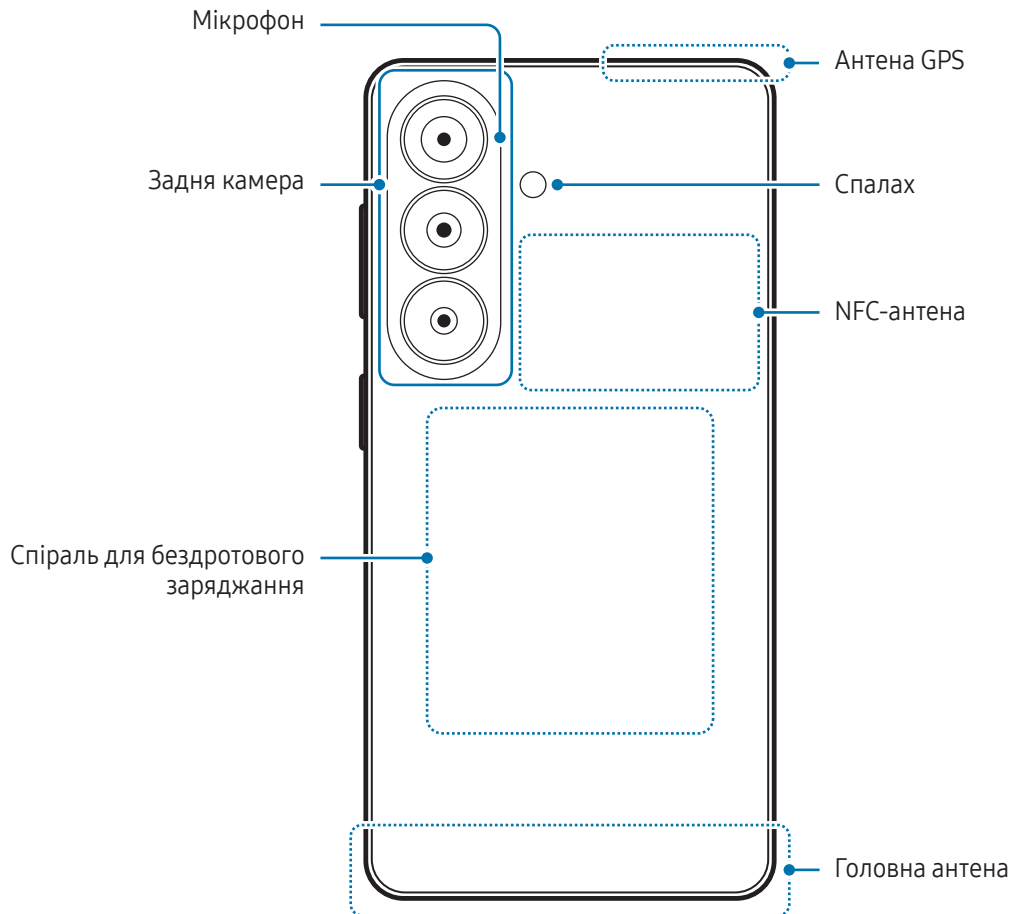

► Galaxy S26:

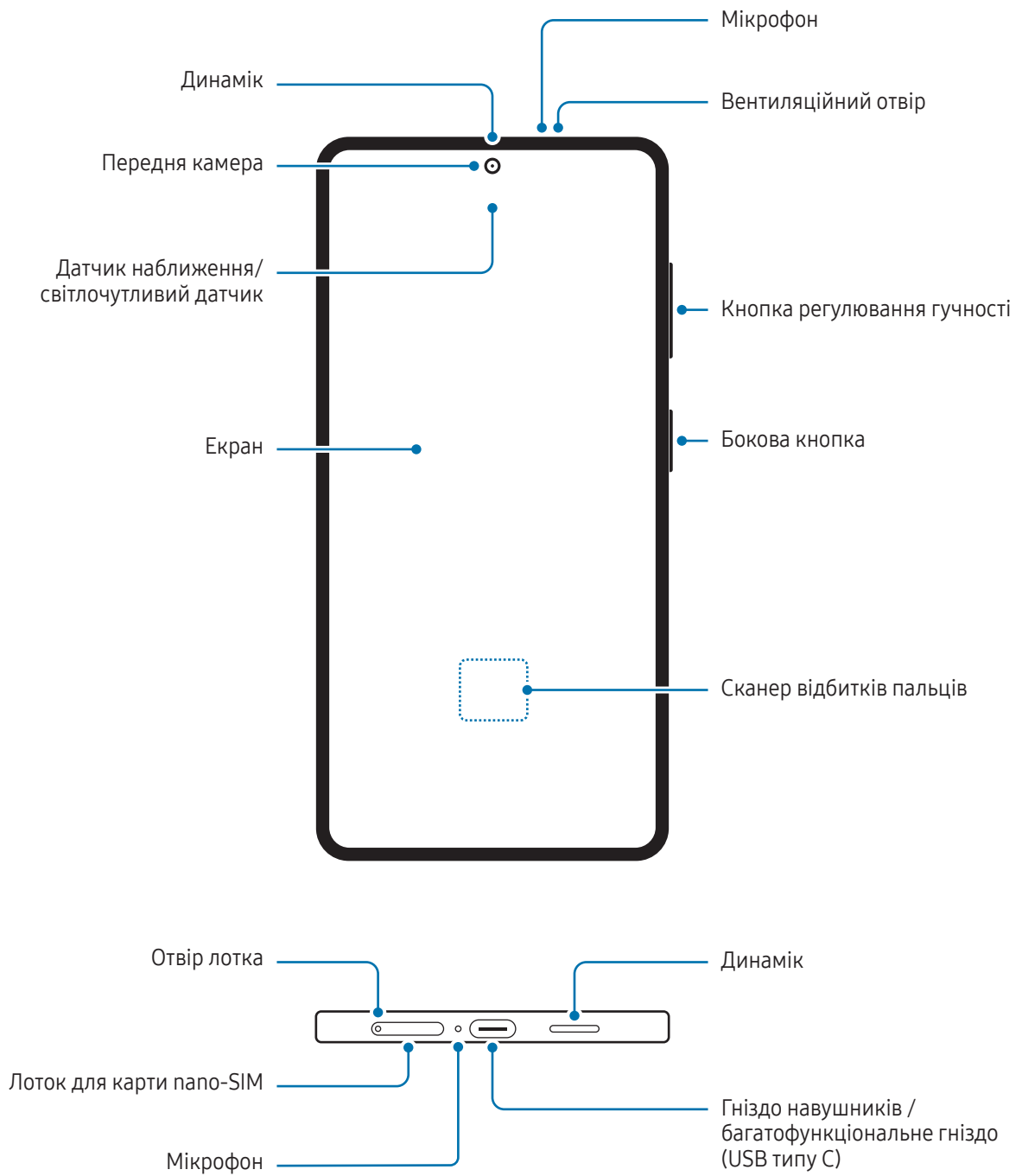

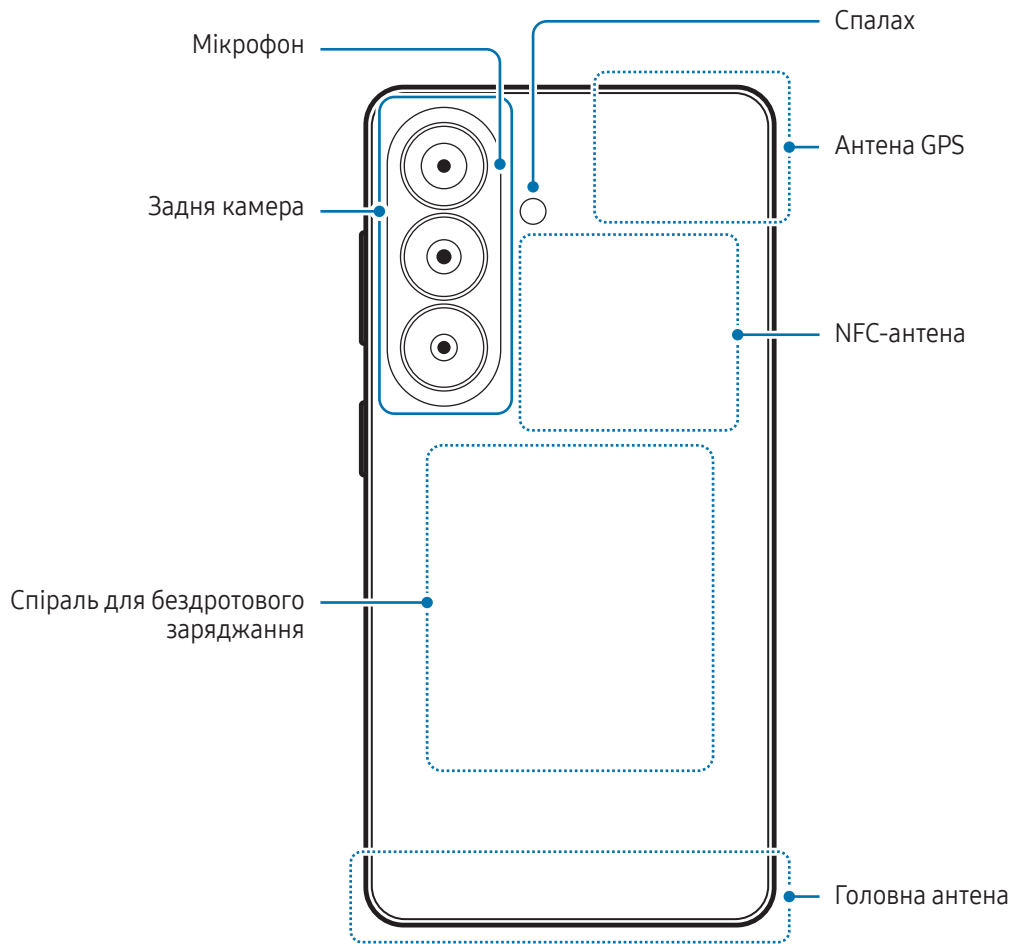



- Під час використання динаміків (наприклад, під час відтворення медіафайлів або використання пристрою гучного зв'язку) не наближайте пристрій до вух.
- Не залишайте об'єктив камери під дією сильного світла, наприклад прямих сонячних променів чи променя лазера. Якщо об'єктив камери знаходиться під дією сильного світла, наприклад, прямих сонячних променів, це може зашкодити датчику зображення камери. Пошкоджений датчик зображення неможливо відремонтувати. У результаті на фотографіях з'являтимуться цятки та плями.
- Не використовуйте пристрій, якщо будь-які його компоненти, зокрема скло чи акриловий корпус, розламані чи пошкоджені, оскільки це може призвести до травмування. Користуйтеся пристроєм знову лише після його ремонту в сервісному центрі Samsung чи в авторизованому сервісному центрі.
- У разі потрапляння пилу або сторонніх матеріалів у мікрофон, динамік чи приймач або в разі накривання цих компонентів звук пристрою може стати тихішим, крім того, деякі функції можуть не працювати. Спроба видалити пил або сторонні матеріали за допомогою гострого предмета може пошкодити пристрій і погіршити його зовнішній вигляд.



- За наведених нижче умов можуть виникати проблеми з підключенням, а акумулятор може швидше розряджатися:
 - у разі контакту металевих наклейок із областю антени пристрою;
 - у разі встановлення на пристрої металевої кришки.
 - у разі закриття області антени пристрою руками або іншими предметами під час використання певних функцій, таких як здійснення викликів або передавання мобільних даних.
- Якщо вентиляційний отвір закрито аксесуарами, наприклад захисною плівкою або наклейкою, під час викликів або відтворення медіа можуть виникати небажані шуми.
- Не закривайте датчик наближення/світлочутливий датчик аксесуарами, такими як наклейки або чохла. Це може призвести до несправності датчика.
- Під час дзвінків світло у верхній частині пристрою може мерехтіти внаслідок роботи датчика наближення.

Кнопки

Кнопка	Функція
Бокова кнопка	<ul style="list-style-type: none">• Натисніть і утримуйте для ввімкнення пристрою, коли він вимкнений.• Натисніть, щоб увімкнути або заблокувати екран.• Натисніть двічі або натисніть і утримуйте для відкриття заданої програми або функції.
Бокова кнопка + кнопка зменшення гучності	<ul style="list-style-type: none">• Натисніть одночасно, щоб створити знімок екрана.• Натисніть і утримуйте одночасно, щоб вимкнути пристрій.

Налаштування бокової кнопки

Виберіть програму або функцію, яка запускатиметься подвійним натисканням або натисканням та утриманням бокової кнопки.

Відкрийте **Налаштування**, торкніться **Додаткові функції** → **Бокова кнопка**, а тоді виберіть потрібну опцію.

Сенсорні кнопки

При ввімкненні екрана сенсорні кнопки з'являються внизу екрана. Додаткову інформацію дивіться в розділі [Навігаційна панель \(сенсорні кнопки\)](#).

Зарядження акумулятора

Зарядіть акумулятор перед першим використанням, а також якщо він не використовувався протягом тривалого часу.

Дротове зарядження

Підключіть кабель USB до блока живлення USB, а потім вставте кабель у багатофункціональне гніздо пристрою для зарядження акумулятора. Після повного зарядження від'єднайте зарядний пристрій від мобільного пристрою.

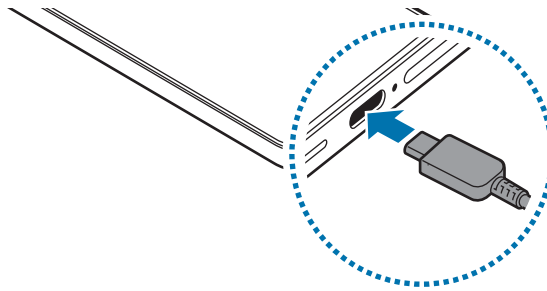

Бездротове зарядження

Пристрій оснащено вбудованою спіраллю для бездротового зарядження. Можна заряджати акумулятор за допомогою бездротового зарядного пристрою (продається окремо).

Покладіть пристрій задньою панеллю на центр бездротового зарядного пристрою для зарядження акумулятора. Після повного зарядження акумулятора від'єднайте зарядний пристрій від бездротового зарядного пристрою.

Розрахований час зарядки буде відображено на панелі сповіщень. Фактичний час зарядження відображається для пристрою, що не використовується, і може змінюватися залежно від умов зарядження. Залежно від типу аксесуара або кришки, бездротове зарядження може не працювати належним чином. Для надійного бездротового зарядження рекомендується зняти таку кришку або аксесуар з пристрою.



Застереження щодо бездротового зарядження

У разі недотримання застережень пристрій може не заряджатися належним чином чи перегріватися, крім того, пристрій або карти можуть пошкодитися.

- Не розміщуйте пристрій на бездротовому зарядному пристрої, якщо між задньою поверхнею та кришкою пристрою розташована кредитна картка або картка радіочастотної ідентифікації (RFID) (наприклад, транспортна чи ключ-картка).
- Не розміщуйте пристрій на бездротовому зарядному пристрої, якщо між ним та бездротовим зарядним пристроєм розташовані струмопровідні матеріали, такі як металеві предмети чи магніти.



- У разі використання бездротового зарядного пристрою у місцях зі слабким сигналом мережі можна втратити зв'язок.
- Рекомендується використовувати безпроводові зарядні пристрої, схвалені компанією Samsung. У разі використання інших безпроводових зарядних пристроїв зарядження може не здійснюватися належним чином.

Швидке зарядження

Використовуйте зарядний пристрій для швидкого або надзвичайно швидкого зарядження. Для користування функцією бездротового зарядження слід використовувати зарядний пристрій і компоненти, що підтримують цю функцію.

Для перевірки стану з'єднання зарядного пристрою відкрийте **Налаштування** і торкніться **Акумулятор**.



- Якщо швидке зарядження не працює, відкрийте **Налаштування**, торкніться **Акумулятор** → **Налаштування зарядження**, а тоді перевірте, чи увімкнено потрібну функцію. Також перевірте правильність під'єднання кабелю USB й блоку живлення USB.
- Акумулятор швидше заряджається, якщо пристрій або його екран вимкнено.
- Якщо бездротовий зарядний пристрій має внутрішній вентилятор, то під час швидкого бездротового зарядження такий вентилятор може створювати шум. Додайте регулярну операцію автоматичного вимкнення функції швидкої бездротової зарядки в заданий час за допомогою **Сценарії**. Коли функція швидкої бездротової зарядки вимикається, шум вентилятора та яскравість світлового індикатора зарядного пристрою знижуються.

Бездротова передача живлення

Від акумулятора вашого телефону можна заряджати інший пристрій. Інший пристрій можна заряджати також і під час заряджання даного телефону. Залежно від типу використовуваних аксесуарів або кришок функція бездротової передачі живлення може не працювати належним чином. Перед використанням цієї функції бажано зняти всі аксесуари та кришку.

1 Відкрийте **Налаштування**, торкніться **Акумулятор** → **Бездротова передача живлення**, а потім торкніться перемикача, щоб увімкнути цю функцію.

2 Покладіть інший пристрій на свій телефон, розташувавши їх задніми панелями один до одного.

3 Після завершення заряджання від'єднайте інший пристрій від свого телефону.



Не використовуйте навушники під час заряджання іншого пристрою. Це може негативно впливати на розташовані поблизу пристрої.



- У різних пристроях розташування спіралі для бездротового заряджання може відрізнятися. Відкоригуйте положення пристроїв так, щоб забезпечити правильне розташування спіралі відносно зарядного пристрою.
- Під час заряджання іншого пристрою деякі функції недоступні.
- За допомогою цієї функції можна заряджати лише пристрої, що підтримують функцію бездротового заряджання. Заряджання деяких пристроїв неможливе. Щоб дізнатись, які пристрої підтримують функцію бездротової передачі живлення, відвідайте веб-сайт Samsung.
- Для належного заряджання не переміщуйте і не використовуйте інший пристрій у процесі заряджання.
- Кількість енергії, отриманої іншим пристроєм у процесі заряджання, може бути меншою за кількість енергії, переданої вашим телефоном.
- У разі заряджання іншого пристрою одночасно із заряджанням власного телефону швидкість заряджання може зменшитися або пристрій може не заряджатися належним чином. Це залежить від типу зарядного пристрою.
- Швидкість або ефективність заряджання може відрізнятися залежно від стану телефону або умов довкілля.

Встановлення ліміту під час передачі енергії

Ви можете налаштувати пристрій таким чином, щоб він припиняв передачу енергії, коли заряд акумулятора падає нижче певного рівня.

Відкрийте **Налаштування**, торкніться **Акумулятор** → **Бездротова передача живлення** → **Ліміт заряду батареї** і вкажіть ліміт.

Зменшення споживання заряду акумулятора

На пристрої є різноманітні опції, за допомогою яких можна заощадити заряд акумулятора.

- Оптимізація роботи пристрою за допомогою функції «Догляд за пристроєм».
- Якщо пристрій не використовується, вимкніть екран, натиснувши на бокову кнопку.
- Увімкніть режим енергозбереження.
- Закрийте непотрібні програми.
- Вимкніть функцію Bluetooth, якщо вона не використовується.
- Вимкніть функцію автоматичної синхронізації програм, які потребують синхронізації.
- Зменште тривалість підсвічування.
- Зменште яскравість екрана.

Підказки та заходи безпеки щодо зарядження акумулятора



- Використовуйте лише рекомендований компанією Samsung акумулятор, спеціально розроблений для вашого пристрою. Використання несумісного акумулятора може призвести до серйозних травм чи стати причиною пошкодження пристрою.
- Рекомендується використовувати схвалені компанією Samsung зарядні пристрої і кабелі, спеціально розроблені для вашого пристрою. Використання несумісних зарядних пристроїв чи кабелів може призвести до травмування або стати причиною пошкодження пристрою.



- Неправильне підключення зарядного пристрою може призвести до серйозного пошкодження пристрою. Гарантія не поширюється на пошкодження пристрою, спричинені неправильним використанням.
- Рекомендується використовувати кабель USB типу C, який входить до комплекту постачання пристрою. Пристрій може бути пошкоджено в разі використання кабелю мікро-USB.
- У разі зарядження пристрою, на багатофункціональне гніздо якого потрапила рідина, пристрій може бути пошкоджено. Ретельно висушіть багатофункціональне гніздо, перш ніж заряджати пристрій.



- Для заощадження електроенергії від'єднуйте зарядний пристрій, якщо пристрій не використовується. Якщо на зарядному пристрої немає перемикача живлення, його слід виймати з електричної розетки, коли він не використовується, для заощадження електроенергії. Під час заряджання зарядний пристрій має щільно прилягати до розетки та бути легко доступним.
- Рекомендується використовувати схвалений компанією Samsung зарядний пристрій, що гарантує оптимальну продуктивність заряджання.
- Якщо акумулятор повністю розряджений, для ввімкнення пристрою після підключення зарядного пристрою знадобиться певний час. Дайте змогу розрядженому акумулятору зарядитися декілька хвилин, перш ніж вмикати пристрій.
- У разі одночасного використання декількох програм, а також у разі використання мережевих програм або програм, що вимагають підключення до іншого пристрою, акумулятор швидко розряджатиметься. Щоб уникнути розрядження під час передачі даних, завжди повністю заряджайте акумулятор перед використанням таких програм.
- Під час заряджання не за допомогою зарядного пристрою, наприклад, від ПК, може спостерігатися зниження швидкості заряджання через меншу силу електричного струму.
- Під час заряджання пристрій можна використовувати, але в такому разі акумулятор заряджатиметься довше.
- У разі нестабільного живлення під час заряджання пристрою екран може не працювати. У такому разі від'єднайте зарядний пристрій від пристрою.
- Під час заряджання пристрій і зарядний пристрій можуть нагріватися. Це нормально й не впливає на його роботу чи термін служби. Якщо акумулятор нагрівається сильніше, ніж звичайно, заряджання за допомогою зарядного пристрою може припинитися.
- Якщо пристрій не заряджається належним чином, віднесіть його та зарядний пристрій до сервісного центру Samsung або авторизованого сервісного центру.

Карта nano-SIM та карта eSIM

Уставте карту nano-SIM чи завантажте eSIM-карту, надану вашим оператором мобільного зв'язку.

На відміну від фізичної карти nano-SIM eSIM являє собою вбудовану цифрову SIM-карту. Щоб використовувати два телефонних номери чи користуватися послугами двох операторів мобільного зв'язку на одному пристрої, вставте іншу карту nano-SIM чи завантажте іншу eSIM-карту.



- Можливість використання eSIM залежить від регіону, оператора зв'язку або моделі.
- Деякі служби, які вимагають підключення до мережі, можуть бути недоступні залежно від оператора зв'язку.
- Одночасне використання карт nano-SIM і eSIM, або двох карт eSIM може призвести до зниження швидкості передавання даних у деяких регіонах.

Установлення карти nano-SIM

► Galaxy S26 Ultra:

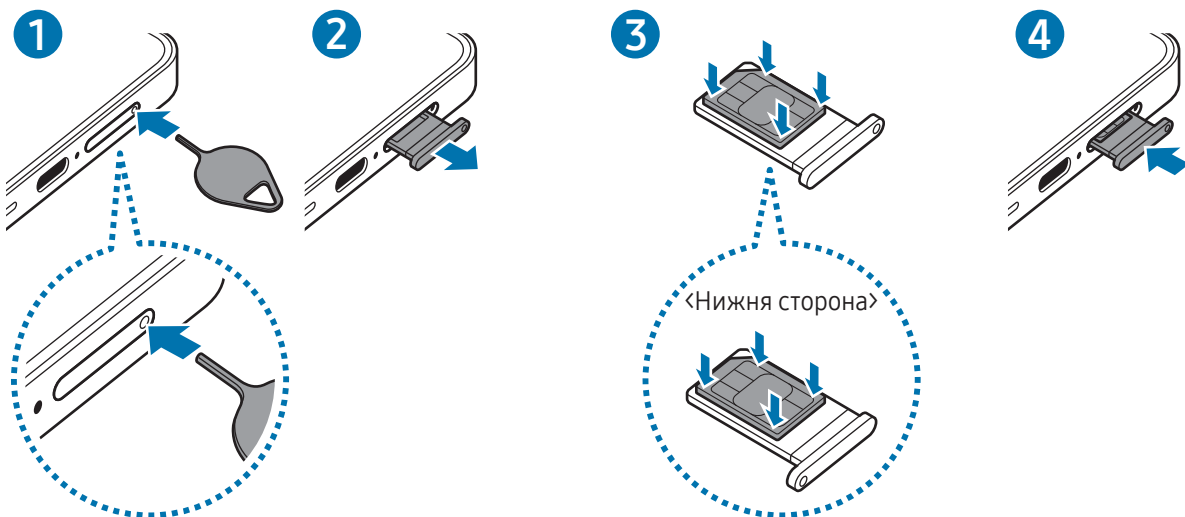

► Galaxy S26+, Galaxy S26:

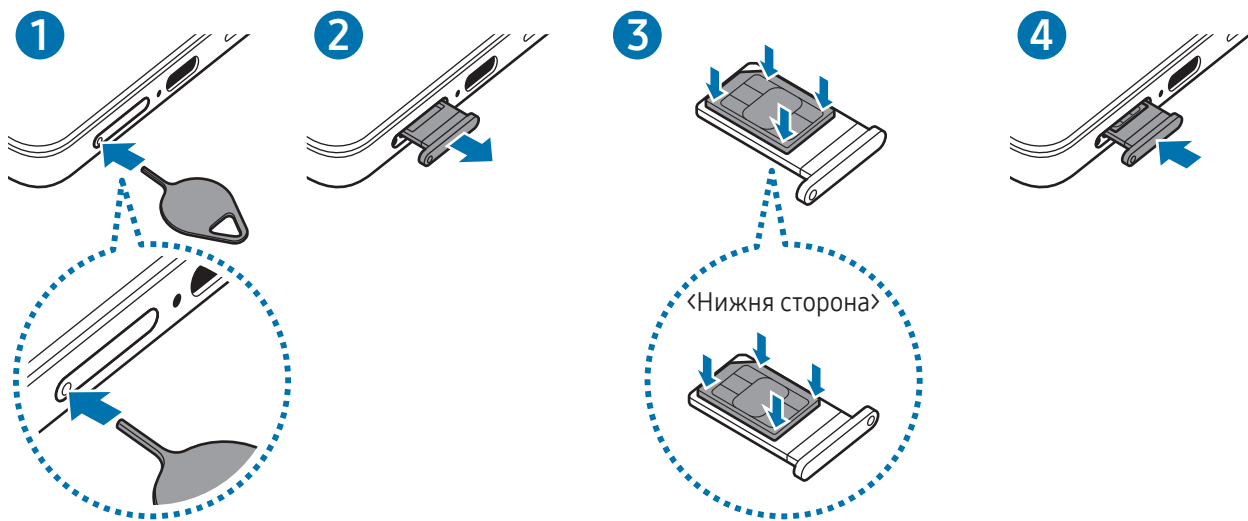

- 1 Вставте штифт для вилучення в отвір лотка, щоб відкрити лоток.
- 2 Обережно витягніть лоток із гнізда для лотка.
- 3 Покладіть карту nano-SIM на лоток золотавими контактами догори й злегка натисніть на карту nano-SIM, щоб зафіксувати її в лотку.
- 4 Установіть лоток у гніздо для лотка.

- ❗ Вставте штифт для вилучення в **отвір лотка**, щоб витягти лоток.
- Використовуйте лише карту nano-SIM.
- Будьте обережні, щоб не втратити карту nano-SIM, і не дозволяйте іншим її використовувати. Компанія Samsung не несе відповідальності за будь-які пошкодження або незручності, спричинені втратою або крадіжкою карток.
- Переконайтеся, що штифт для вилучення встановлено перпендикулярно отвору. В іншому разі пристрій може бути пошкоджено.
- Якщо карту nano-SIM не зафіксовано належним чином, вона може випасти з лотка.
- Вставлення вологого лотка у пристрій може призвести до пошкодження пристрою. Переконайтеся, що він сухий.
- Повністю вставте лоток у гніздо для лотка для запобігання потраплянню рідини всередину пристрою.

Завантаження eSIM-карти

Відкрийте програму **Налаштування**, торкніться **Підключення** → **Диспетчер SIM-карт** → **Додавання eSIM**, і потім дотримуйтеся інструкцій на екрані, щоб завантажити eSIM-карту.

Якщо у вас є наданий оператором зв'язку QR-код, відкрийте **Налаштування**, торкніться **Підключення** → **Диспетчер SIM-карт** → **Додавання eSIM** → **Сканувати QR-код**, а тоді відскануйте QR-код.

Диспетчер SIM-карт

Відкрийте програму **Налаштування** і торкніться **Підключення** → **Диспетчер SIM-карт**.

- **SIM-карти:** активація карти nano-SIM для використання і персоналізація налаштувань карти nano-SIM.
- **Карти eSIM:** завантажити або активувати eSIM.
- **Основні SIM-карти:** вибір SIM-карт, які потрібно використовувати для певних функцій (як-от голосові дзвінки), якщо активовані дві карти.
- **Перемикання даних:** налаштуйте пристрій на використання іншої SIM-карти для передавання даних, якщо бажана SIM-карта не може підключитися до мережі.
 Використання цієї функції може призвести до додаткових витрат.
- **Інші налаштування SIM:** персоналізація додаткових налаштувань.
- **Конфіденційність:** ознайомтеся з Політикою конфіденційності та Умовами використання.

Увімкнення та вимкнення пристрою



Дотримуйтесь усіх попереджень і вказівок персоналу в місцях, де обмежено використання бездротових пристроїв, наприклад у літаках і лікарнях.

Увімкнення пристрою

Натисніть та утримуйте бокову кнопку протягом кількох секунд, щоб увімкнути пристрій.

Вимкнення пристрою

- 1 Щоб вимкнути пристрій, одночасно натисніть та утримуйте бокову кнопку й кнопку зменшення гучності. Або відкрийте панель швидких налаштувань і торкніться значка «Вимкнути живлення» (🔌).
- 2 Торкніться **Вимкнути** → **Вимкнути**.
Щоб перезавантажити пристрій, торкніться **Перезавантажити** → **Перезавантажити**.



Якщо ви хочете, щоб пристрій вимикався натисканням та утриманням бокової кнопки, торкніться **Налаштування бокової кнопки** → **Довге натискання** → **Меню вимкнення**.

Примусове перезавантаження

Якщо пристрій «зависає» або не реагує на натискання кнопок, одночасно натисніть та утримуйте бокову кнопку й кнопку зменшення гучності протягом 7 секунд, щоб перезавантажити пристрій.

Екстрений виклик і медична інформація

Ви можете зробити екстрений виклик або перевірити збережену медичну інформацію.

Одночасно натисніть та утримуйте бокову кнопку й кнопку зменшення гучності, а потім торкніться **Екстрений виклик** або **Медична інформація**. Або відкрийте панель швидких налаштувань і торкніться значка «Вимкнути живлення» (🔌) → **Екстрений виклик** чи **Медична інформація**.



Для керування власною медичною інформацією і контактами для виклику в екстрених випадках, відкрийте **Налаштування** і торкніться **Безпека та екстрені ситуації**.

Початкове налаштування

Під час першого ввімкнення пристрою, а також після скидання даних дотримуйтеся вказівок на екрані для налаштування пристрою.



Якщо ви не під'єднаєтеся до мережі Wi-Fi, можливо, ви не зможете налаштувати деякі функції пристрою під час початкового налаштування.

Користування мережами

Ви можете користуватися мережами, як-от Wi-Fi, Bluetooth, NFC, чи мобільною мережею.

Відкрийте **Налаштування**, торкніться **Підключення**, а потім торкніться перемикача потрібної мережі, щоб увімкнути її.

У випадку мобільної мережі торкніться **Використання даних**, після чого торкніться перемикача **Мобільні дані**, щоб увімкнути цю мережу.

Якщо ви не користуєтеся мережею, торкніться відповідного перемикача, щоб вимкнути її.



Деякі функції можуть бути недоступні залежно від моделі.

Samsung account

Використовуючи обліковий запис Samsung, ви можете користуватися різними послугами Samsung, які надаються через мобільні пристрої, телевізори й вебсайт Samsung.

Список послуг, до яких можна отримати доступ за наявності облікового запису Samsung, дивіться на веб-сайті account.samsung.com.

1 Відкрийте **Налаштування** й торкніться **Увійдіть у систему Galaxy**.

Або ж відкрийте програму **Налаштування** і торкніться **Облікові записи та резервне копіювання** → **Керування обліковими записами** → **Додати обліковий запис** → **Samsung account**.

2 Увійдіть у свій обліковий запис Samsung. Якщо у вас немає облікового запису Samsung, торкніться **Забули пароль чи не маєте облікового запису?** → **Створити обліковий запис**.

Пошук ідентифікатора й скидання пароля

Якщо ви забули свій ідентифікаційний номер або пароль до облікового запису Samsung, торкніться **Забули пароль чи не маєте облікового запису?** → **Не пам'ятаю ідентифікатор** або **Не пам'ятаю пароль** на екрані входу в обліковий запис Samsung. Знайти ідентифікаційний номер або скинути пароль можна, ввівши потрібну інформацію.

Вихід з облікового запису Samsung

Якщо ви вийдете зі свого облікового запису Samsung, ваші дані, як-от контакти чи події, також будуть видалені з вашого пристрою.

- 1 Відкрийте програму **Налаштування** і торкніться **Облікові записи та резервне копіювання** → **Керування обліковими записами**.
- 2 Торкніться **Samsung account** → **Мій профіль**, тоді торкніться **Вийти** в нижній частині екрана.
- 3 Торкніться **Вийти** → **Прийняти**.
- 4 Введіть пароль облікового запису Samsung і торкніться **ОК**.

Перенесення даних з попереднього пристрою (Smart Switch)

Перенесіть дані з вашого попереднього пристрою за допомогою кабелю USB чи скористайтесь для цього бездротовим зв'язком. Ви також можете перенести дані з зовнішнього сховища чи комп'ютера.



Відкрийте **Налаштування**, торкніться **Облікові записи та резервне копіювання** → **Перенес. даних для налаштування**, після чого перенесіть дані, дотримуючись інструкцій, що з'являються на екрані.

Для отримання детальнішої інформації і відомостей про обмеження відвідайте вебсайт www.samsung.com/smarts witch.

- Щоб передати дані з використанням зовнішнього сховища, торкніться значка «Зовнішнє сховище» (📁).
 - Для перевірки переданих даних торкніться значка «Додаткові опції» (⋮) → **Результат перенесення**.
-  • Ця функція може не підтримуватися на деяких пристроях чи комп'ютерах.
- Компанія Samsung відповідально ставиться до авторських прав. Передавайте лише той вміст, власником якого ви є або на передачу якого у вас є права.

Основні відомості про використання екрана

Управління екраном

- Торкання: торкніться екрана.
 - Торкання й утримання: торкніться екрана й утримуйте дотик упродовж приблизно 2 секунд.
 - Перетягування: торкніться об'єкта й утримуйте його, а потім перетягніть у бажане місце розташування.
 - Подвійне торкання: двічі швидко торкніться екрана.
 - Проведення по екрані: проведіть вгору, вниз, вліво чи вправо.
 - Розведення і зведення пальців: розведіть два пальці або зведіть їх разом, торкаючись екрана.
-  • Не допускайте контакту екрана з іншими електричними пристроями. Електростатичні розряди можуть призвести до несправності екрана.
- Щоб не пошкодити екран, не торкайтесь його гострими предметами та уникайте надто сильного натискання на нього нігтями або іншим предметом.
 - Рекомендується не виводити статичні зображення на весь екран чи його частину надто довго. Це може призвести до виникнення ефекту залишкового зображення (вигорання екрана) або двоїння.
-  Сенсорне введення може не розпізнаватися пристроєм на ділянках біля країв екрана, що знаходяться поза областю сенсорного введення.

Навігаційна панель (сенсорні кнопки)

При ввімкненні екрана сенсорні кнопки з'являються на навігаційній панелі внизу екрана. Сенсорні кнопки за замовчуванням такі: «Останні програми», «Головна» та «Назад». Функції цих кнопок можуть змінюватись залежно від використовуваної у даний момент програми або робочого оточення.

Кнопка	Функція
Останні програми ()	Торкніться, щоб відкрити список останніх програм.
Головна (○)	<ul style="list-style-type: none"> • Торкніться, щоб повернутися на головний екран. • Натисніть та утримуйте, щоб запустити Circle to search. Торкніться чи намалюйте коло довкола зображення або тексту.
Назад (<)	Торкніться, щоб повернутися на попередній екран.

Приховання навігаційної панелі

Отримуйте доступ до файлів і користуйтеся програмами на ширшому екрані, приховавши навігаційну панель.

Відкрийте **Налаштування** і торкніться **Дисплей** → **Навігаційна панель** → **Жести проведення**.

Головний екран та екран програм

Головний екран – це вихідна точка, з якої можна отримати доступ до всіх функцій пристрою. На ньому відображаються віджети, клавіші швидкого доступу до програм тощо.

На екрані програм відображаються значки всіх програм, зокрема нещодавно встановлених програм.

Перемикання між головним екраном і екраном програм

На головному екрані проведіть вгору, щоб відкрити екран програм.

Для повернення до головного екрана проведіть вгору чи вниз на екрані програм. Або торкніться кнопки «Головна» (○) чи кнопки «Назад» (<).

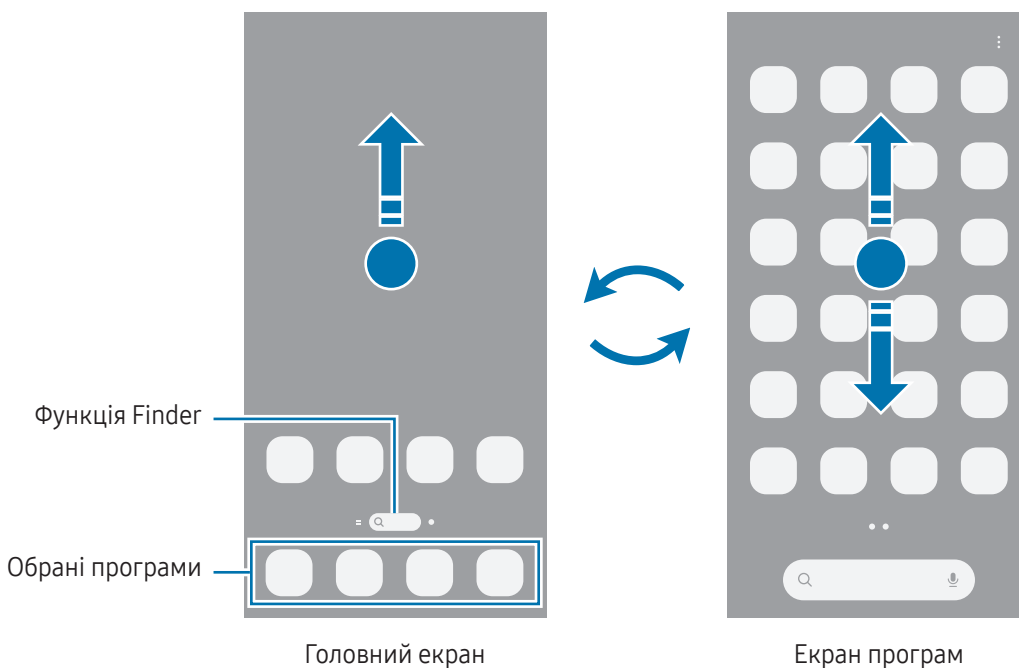

Якщо додати кнопку програм на головний екран, можна буде відкривати екран програм, торкаючись її. На головному екрані торкніться порожнього місця й утримуйте дотик, після чого торкніться **Налашт.**, а тоді торкніться перемикача **Відображення кнопки екрана програм на головному екрані**, щоб ввімкнути цю функцію. Кнопку програм (☰) буде додано внизу головного екрана.

Редагування головного екрана

На головному екрані торкніться пустої ділянки й утримуйте її або покладіть пальці на екран і зведіть їх, щоб перейти до опцій редагування. Ви можете встановити заставку, додати віджети та інше.

- **Заставка та стиль:** змінення налаштувань заставки для головного екрана й екрана блокування.
- **Теми:** змінення теми пристрою. Візуальні елементи інтерфейсу, наприклад кольори, значки та заставки, буде змінено залежно від вибраної теми.
- **Віджети:** віджети — це невеликі програми, що використовуються для ввімкнення певних функцій відповідної програми та завдяки яким на головному екрані розташовуються зручні функції і відомості. Виберіть віджет і торкніться **Додати**. Віджет буде додано на головний екран.
- **Налашт.:** налагодження параметрів головного екрана, як-от макета екрана.

Крім того, ви можете додавати, видаляти і реорганізовувати панелі головного екрана.

- Додавання панелей: проведіть пальцем по екрані вліво, а потім торкніться значка «Додати сторінку» (+).
- Переміщення панелей: перетягніть вікно попереднього перегляду панелі в інше місце.
- Видалення панелей: торкніться значка «Видалити» (🗑️) на панелі.

Відображення всіх програм на головному екрані

Пристрій можливо налаштувати для відображення всіх програм на головному екрані без необхідності використання окремого екрана програм. На головному екрані торкніться порожнього місця та утримуйте дотик, після чого торкніться **Налашт.** → **Макет головного екрана** → **Лише головний екран** → **Застосувати**.

Запуск функції Finder

Пошук програм або вмісту.

- 1 На головному екрані торкніться **Finder**.
- 2 Введіть ключове слово.
Якщо торкнутися значка «Пошук» (🔍) на клавіатурі, можна шукати й інший вміст.

Переміщення об'єктів

Перетягніть елемент в інше місце. Щоб перемістити об'єкт на іншу панель, перетягніть його до краю екрана. Якщо натиснути й утримувати елемент і торкнутися **Вибрати**, можна вибрати додаткові елементи й перемістити їх одночасно.

Для додавання ярлика програми на головний екран торкніться та утримуйте об'єкт на екрані програм, а тоді торкніться **Додати на головний**. Ярлик програми з'явиться на головному екрані.

Також можна перемістити програми, які часто використовуються, до області клавіш швидкого доступу внизу головного екрана.

Створення папок

На головному екрані або на екрані програм перетягніть значок однієї програми на значок іншої програми.

Буде створено нову папку, що містить вибрані програми. Торкніться **Ім'я папки** та введіть назву папки.

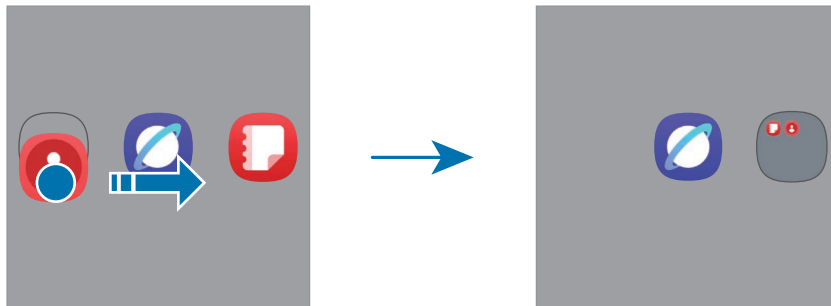

- **Додавання інших програм**

Торкніться значка Додати програми (+) на папці. Позначте потрібні програми і торкніться **Готово**. Також програму можна додати, перетягнувши її до папки.

- **Переміщення програм із папки**

Перетягніть програму в інше місце.

- **Видалення папки**

Торкніться папки та утримуйте її, а потім торкніться **Видалити**. При цьому буде видалено лише папку. Наявні в ній програми буде переміщено на екран програм.

Панель краю екрана

За допомогою бокових панелей можна отримувати доступ до обраних програм і функцій.

Перетягніть перемикач панелі краю екрана до центру екрана.

Якщо перемикач панелі краю екрана не відображається, відкрийте програму **Налаштування**, торкніться **Дисплей**, а тоді торкніться перемикача **Бокові панелі**, щоб увімкнути відповідну функцію.

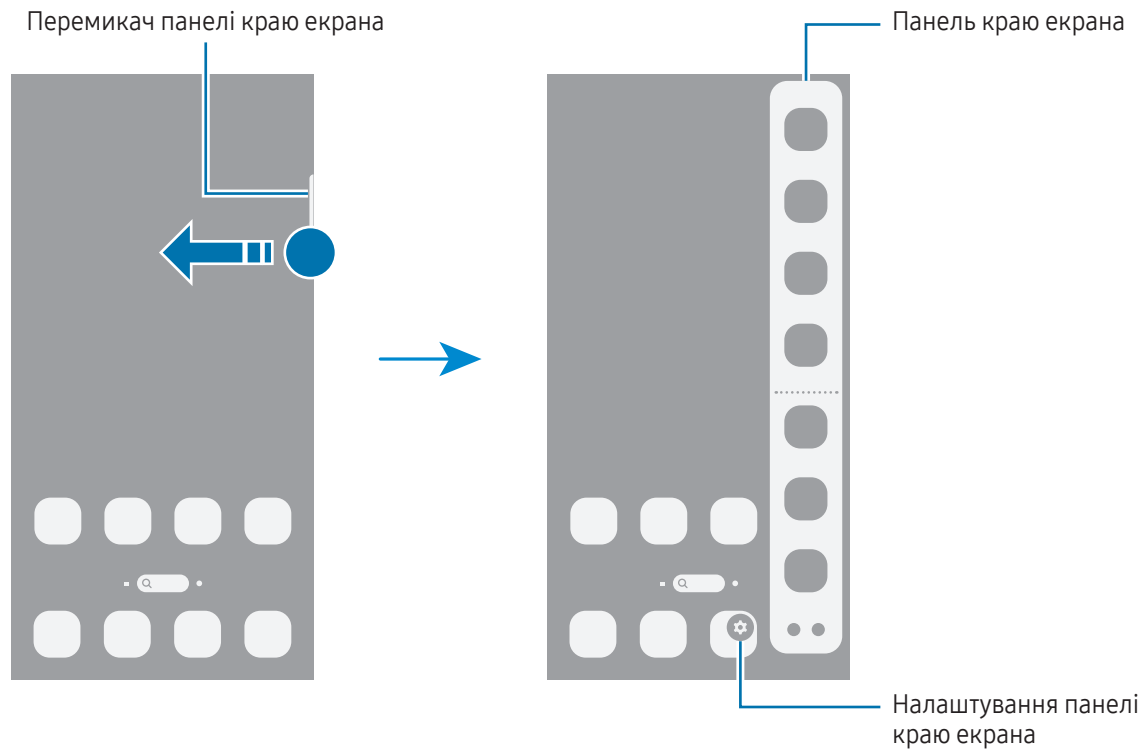

Екран блокування

Щоб вимкнути екран і заблокувати його, натисніть бокову кнопку. Крім того, екран автоматично вимикається та блокується, якщо пристрій не використовується протягом певного проміжку часу.

Для розблокування екрана проведіть пальцем у будь-якому напрямку, крім низу, коли екран увімкнеться.

Якщо екран вимкнений або увімкнена функція Always On Display натисніть Бокову кнопку або дві на екран. Додаткову інформацію про Always On Display дивіться у розділі [Always On Display](#).

Редагування ярликів

Ярлики в нижній частині заблокованого екрана можна змінити на інші програми або функції.

Торкніться й утримуйте заблокований екран, торкніться значка ярлика, виберіть потрібну програму або функцію, а тоді торкніться **Готово**.

Зміна способу блокування екрана

Щоб змінити спосіб блокування екрана, відкрийте програму **Налаштування** і торкніться **Екран блокування та AOD** → **Блокування екрана й біометрія** та виберіть потрібний спосіб блокування екрана.

Встановивши спосіб розблокування екрана за допомогою зразка, PIN-коду, пароля або біометричних даних, можна запобігти несанкціонованому доступу інших осіб до вашого пристрою і таким чином захистити особисті дані. Після того як спосіб блокування екрана буде встановлено, під час кожної спроби розблокування пристрою на ньому автоматично відобразатиметься запит на введення коду розблокування.













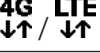

Якщо декілька разів поспіль буде введено хибний код розблокування, можна виконати скидання налаштувань до заводських значень, після досягнення максимальної кількості спроб. Відкрийте програму **Налаштування**, торкніться **Екран блокування та AOD** → **Налаштування захищеного блокування**, розблокуйте екран за допомогою раніше встановленого способу розблокування екрана, а потім торкніться повзунка **Автом. скидання налашт.**, щоб увімкнути відповідну функцію.

Значки-індикатори

Значки-індикатори відображаються в рядку стану вгорі екрана. У таблиці наведено найпоширеніші значки.

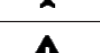
Значок	Значення
•	Нові сповіщення
	Немає сигналу
	Потужність сигналу
	Роумінг (поза мережею основного оператора зв'язку)
	Підключення до мережі GPRS
	Підключення до мережі EDGE
	Підключення до мережі UMTS

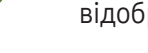
Значок	Значення
	Підключення до мережі HSDPA
	Підключення до мережі HSPA+
	Підключення до мережі LTE
	Підключення до мережі 5G
	Підключення до мережі LTE, що включає також мережу 5G
	Wi-Fi підключено
	Функцію Bluetooth увімкнено
	Використовуються служби розташування
	Триває виклик
	Пропущений виклик
	Сигнал увімкнено
	Режим без звуку / режим вібрації
	Режим польоту ввімкнено
	Сталася помилка або потрібна увага користувача
	Заряджання акумулятора / рівень заряду акумулятора



- Рядок стану може не відображатися вгорі екрана під час використання певних програм. Для його відображення проведіть від верхнього краю екрана вниз.
- Деякі значки-індикатори з'являються лише при відкритті панелі сповіщень.
- Деякі сповіщення відображаються як крапки.
- Вигляд значків-індикаторів може різнитися залежно від оператора зв'язку чи моделі.

Панель сповіщень

У разі отримання нових сповіщень у рядку стану відображаються відповідні значки-індикатори. Щоб переглянути інформацію, торкніться панелі сповіщень.

Для відкриття панелі сповіщень проведіть згори донизу по екрану, але не з правого боку. Щоб закрити панель сповіщень, проведіть вгору по екрану.

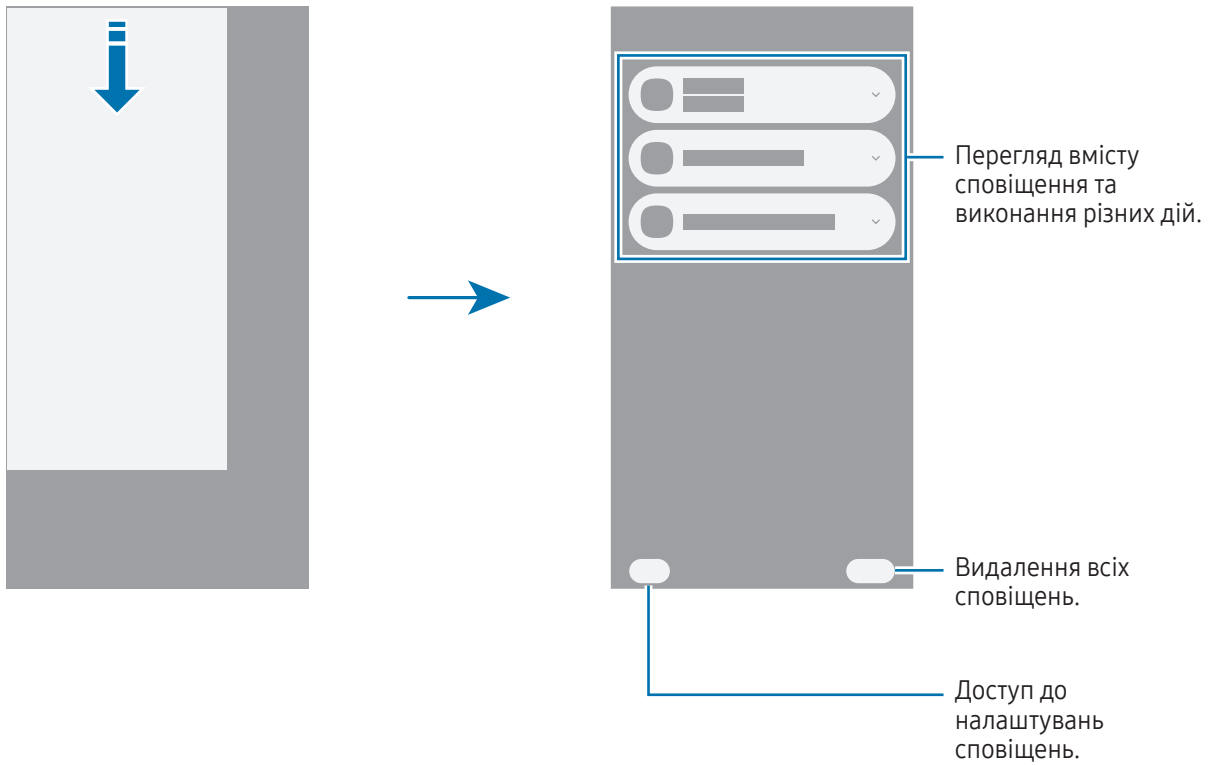

Панель швидких налаштувань

Вмикання і вимикання окремих функцій, як-от Wi-Fi чи Bluetooth, здійснюється торканням відповідних кнопок.

Щоб відкрити панель швидких налаштувань, потягніть її з верхнього краю екрана з правого боку донизу.

Щоб закрити панель швидких налаштувань, проведіть угору по екрану.

Щоб отримати доступ до додаткових налаштувань, торкніться і утримуйте кнопку. Щоб відредагувати кнопки, торкніться значка Редагувати (✎) → Редагувати.

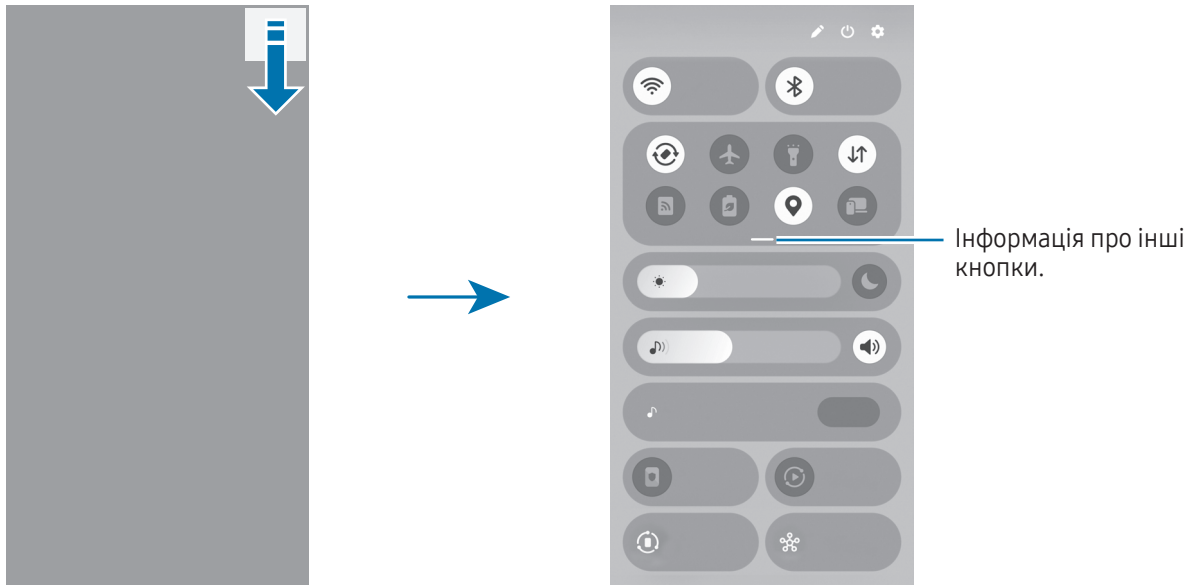

 Це зображення може різнитися залежно від регіону чи моделі.

Керування відтворенням медіа

Керування відтворенням медіавмісту на телефоні та під'єднаних пристроях поблизу на панелі швидких налаштувань.

- 1 Відкрийте панель швидких налаштувань і торкніться **Вивід медіаданих**.
- 2 Торкайтесь значків в області керування для керування відтворенням.

Керування пристроями поблизу

Керуйте під'єднаними пристроями чи під'єднуйте інші пристрої, що знаходяться поблизу, на панелі швидких налаштувань.

- 1 Відкрийте панель швидких налаштувань і торкніться **Пристрої поблизу**.
На екрані будуть відображені під'єднані пристрої, що знаходяться поблизу, які з'єднані лінією з колом довкола вашого телефону.
- 2 Для керування пристроєм, що знаходиться поблизу, виберіть його.
 - Щоб під'єднати інші пристрої, що знаходяться поблизу, перетягніть необхідний пристрій з панелі внизу екрана в коло.
 - Щоб розірвати з'єднання, перетягніть пристрій на панель внизу екрана та торкніться **Відключитися**.

Керування часто використовуваними пристроями

Керуйте пристроями, під'єднаними до програми керування пристроями, як-от SmartThings, і виконуйте ручні процедури на панелі швидкого доступу.

- 1 Відкрийте панель швидких налаштувань і торкніться **SmartThings**.
- 2 Торкніться перемикача навпроти програми, яку потрібно ввімкнути, а тоді торкніться **Почати**.
Буде відображено під'єднані пристрої і ручні процедури.
- 3 Оберіть пристрій для керування ним чи оберіть ручну процедуру для її запуску.

Знімки та запис екрана

Знімок екрана

Зробіть знімок екрану під час використання пристрою і напишіть, намалюйте на знімку екрана, обріжте або надайте спільний доступ до знімку екрана. Ви можете зняти поточний екран та прокручувану ділянку.

Створення знімка екрана





Щоб створити знімок екрана, скористайтеся описаними нижче способами. Створені знімки екрана можна переглянути у **Галерея**.



- Скриншот за допомогою кнопки
Одночасно натисніть бокову кнопку й кнопку зменшення гучності.
- Скриншот за допомогою проведення по екрану
Проведіть вліво або вправо по екрані ребром долоні.
Якщо функція створення знімка екрана за допомогою проведення долонею не увімкнена, відкрийте програму **Налаштування**, торкніться **Додаткові функції** → **Рухи і жести**, а потім торкніться перемикача **Проведення долонею**, щоб увімкнути цю функцію.



Під час використання деяких програм і функцій створення знімка екрана неможливе.

Після створення знімка екрана ви можете скористатись такими опціями на панелі інструментів внизу екрана:

- : створення знімка поточного вмісту та прихованого вмісту на сторінці з продовженням, наприклад, на веб-сторінці. Якщо торкнутися значка «Знімок екрана з прокручуванням» () , вміст на екрані буде автоматично гортатись далі, щоб знімок охопив більше вмісту.
- : письмо чи малювання на знімку екрана або обтинання частини знімка екрана. Можна переглянути обітнуту частину в **Галерея**.
- **#**: додавання тегів до знімка екрана. Для пошуку знімків екрана за тегами відкрийте програму **Галерея** і торкніться значка «Пошук» (). Ви можете отримати доступ до списку тегів і знайти потрібний знімок екрана.







-  : надання спільного доступу до знімка екрана іншим користувачам.
-  : вибір ділянки й виконання дій, наприклад надання спільного доступу чи збереження. Торкніться вмісту, який ви хочете вибрати, чи намалюйте довкола нього коло. Потім виберіть опцію, яку потрібно застосувати до вибраної ділянки.



Якщо параметри на зробленому знімку екрана не відображаються, перейдіть до екрана програм, відкрийте програму **Налаштування**, торкніться **Додаткові функції** → **Знімки й записи екрана**, а потім торкніться **Показати панель після запису**, щоб ввімкнути цю функцію.

Запис екрана

Запис вмісту екрана під час користування пристроєм.

- 1 Відкрийте панель швидких налаштувань, торкніться значка «Розгорнути» (—), і потім торкніться **Запис екрана** ().
 - 2 Налаштуйте параметри й торкніться **Розпочати запис**.
Запис розпочнеться після закінчення зворотного відліку.
 - Для письма чи малювання на екрані торкніться значка «Малювати» ().
 - Для відображення покажчика S Pen на екрані торкніться значка «Покажчик» (). Ви можете використовувати цю функцію, тільки коли перо S Pen від'єднане від пристрою. (Galaxy S26 Ultra)
 - Для запису екрана з накладенням вашого власного відеозображення торкніться значка «Відеоселфі» ().
 - 3 Після завершення запису відео торкніться значка «Зупинити» ().
Відео можна переглянути у **Галерея**.
-  Для зміни налаштувань запису екрана відкрийте **Налаштування**, торкніться **Додаткові функції** → **Знімки й записи екрана**.

Введення тексту

Зовнішній вигляд клавіатури

Під час введення тексту автоматично відображається клавіатура.

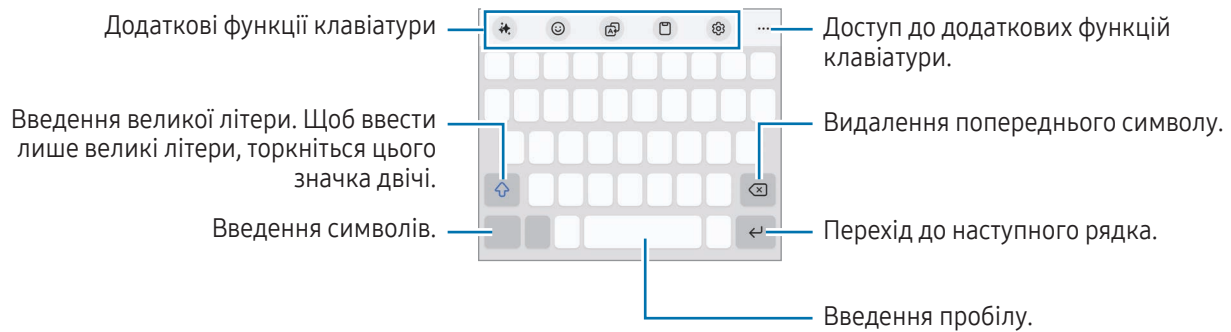

 Введення тексту не підтримується для деяких мов. Щоб ввести текст, потрібно вибрати одну з підтримуваних мов вводу.

Зміна мови вводу

Торкніться значка «Налаштування» (⚙️) → **Мови та типи** → **Керування мовами введення** і виберіть мову для використання. Якщо вибрано дві або більше мов вводу, перемикатися між ними можна торканням значка «Змінити мову» (🌐).



Щоб змінити тип клавіатури, торкніться значка «Налаштування» (⚙️) → **Мови та типи** й виберіть мову та бажаний тип клавіатури.

 На клавіатурі **3 x 4** кожна клавіша має три або чотири символи. Щоб ввести символ, декілька разів торкніться відповідної клавіші, доки не з'явиться потрібний символ.

Використання кнопки способу введення





Спосіб введення тексту можна змінити, торкнувшись кнопки способу введення на навігаційній панелі.

Для зміни кнопки способу введення на навігаційній панелі торкніться та утримуйте кнопку способу введення й виберіть потрібну опцію.





-  : введення тексту за допомогою голосу.
-  : змінення клавіатури.

 Якщо кнопка способу введення не відображається на панелі навігації, відкрийте програму **Налаштування**, торкніться **Загальне керування** → **Клавіатура**, після чого торкніться перемикача **Показувати кнопку зміни способу введення на панелі навігації**, щоб увімкнути цю функцію.

Додаткові функції клавіатури



-  : змінювання стилю написання, отримання підказок щодо орфографії та граматики, автоматичне генерування тексту на вказану вами тему тощо.
-  : введення аватарів, стикерів тощо. Ви також можете вводити стикери аватарів, що нагадують вас. Додаткову інформацію дивіться в розділі [Використання стикерів аватара Galaxy](#).
-  : переклад тексту та його введення.
-  : додавання об'єкта з буфера обміну.
-  : зміна налаштувань клавіатури.

Торкніться значка панелі інструментів «Розгорнути» (●●●), щоб отримати змогу користуватися додатковими функціями клавіатури.

-  : перехід у режим рукописного введення.
-  : перемикання в режим керування однією рукою.
-  : змінення режиму клавіатури.
-  : редагування списку функцій клавіатури.



 Деякі функції можуть бути недоступні залежно від оператора зв'язку чи моделі.

Копіювання та вставлення

- 1 Торкніться й утримуйте текст.
- 2 Перетягніть значок «Вибрати текст зліва» () чи значок «Вибрати текст справа» (), щоб вибрати необхідний текст, або торкніться **Вибрати все**, щоб вибрати весь текст.
- 3 Торкніться **Копіювати** або **Вирізати**.
Вибраний текст буде скопійовано в буфер обміну.
- 4 Торкніться та утримуйте місце для вставлення тексту, а потім торкніться **Вставити**.

Вилучення тексту

Під час використання деяких програм, як-от **Галерея** або **Камера**, можна вилучати текст із зображень, а також використовувати інші функції, як-от його копіювання і поширення. Нижче наведено приклад процедури вилучення тексту в програмі **Галерея**.

- 1 Під час перегляду зображення в програмі **Галерея** торкніться значка «Вилучити текст» ().
Значок «Вилучити текст» () з'являється лише тоді, коли є текст для вилучення.
- 2 Виберіть область для вилучення тексту.
- 3 Виберіть потрібну опцію.

Програми та функції

Інсталяція та видалення програм

Galaxy Store

Придбання та завантаження програм. Можна завантажити програми, спеціально призначені для пристроїв Samsung Galaxy.

Відкрийте програму **Store**. Перегляньте програми за категоріями або торкніться значка «Пошук» (Q), щоб здійснити пошук за ключовим словом.



- Доступність цього додатка залежить від регіону або оператора зв'язку.
- Щоб змінити налаштування автоматичного оновлення, торкніться **Меню** → значок «Налаштування» (⚙️) → **Автооновлення програм** і виберіть потрібну опцію.

Play Маркет

Придбання та завантаження програм.

Відкрийте програму **Play Маркет**. Перегляньте програми за категоріями або здійсніть пошук потрібної програми за ключовим словом.



Щоб змінити налаштування автооновлення, торкніться значка свого облікового запису, торкніться **Налаштування** → **Налаштування мережі** → **Автоматичне оновлення додатків** і виберіть потрібну опцію.

Керування програмами

Видалення та вимкнення програм

Торкніться значка програми й утримуйте його, а потім виберіть опцію.

- **Видалити**: видалення завантажених програм.
- **Вимкнути**: вимкнення вибраних стандартних програм, які не можна видалити із пристрою.



Ця функція може не підтримуватися деякими програмами.

Увімкнення програм

Відкрийте програму **Налаштування**, торкніться **Програми** → значок «Сортувати» (☰) → **Вимкнено** → **ОК**, виберіть програму, а потім торкніться **Увімкнути**.

Установлення дозволів для програм

Для належної роботи певних програм їм потрібен дозвіл на доступ або використання даних, збережених на пристрої.

Щоб отримати доступ до налаштувань дозволів для програм, відкрийте програму **Налаштування** і торкніться **Програми**. Виберіть потрібну програму і торкніться **Дозволи**. Можна отримати доступ до списку дозволів для програми і змінювати їх.

Щоб переглянути або змінити налаштування дозволів для програм за категорією дозволу, відкрийте програму **Налаштування** і торкніться **Програми** → значок «Додаткові опції» (⋮) → **Диспетчер дозволів**. Оберіть пункт і програму.



Якщо програмі не надати запитувані дозволи, її основні функції можуть не працювати належним чином.

Galaxy AI

Вступ

Використовуйте додаткові функції ШІ, які допоможуть користуватися пристроєм.



- Деякі функції можуть бути недоступні залежно від регіону, оператора зв'язку чи моделі.
- Якщо ви хочете, щоб опрацювання даних обмежувалося лише інформацією, яка зберігається на вашому пристрої, щоб посилити таким чином захист ваших персональних даних, відкрийте **Налаштування**, торкніться **Galaxy AI**, після чого торкніться повзунка **Оброблення лише на пристрої**, щоб увімкнути цю функцію. Для досягнення кращих результатів й опрацювання даних деякі функції передбачають опрацювання даних у режимі онлайн.

Покращення якості спілкування

Переклад під час телефонних дзвінків у режимі реального часу (Call assist)

Отримуйте переклад у режимі реального часу на мову, яку ви вибрали під час голосових викликів.

Для використання цієї функції відкрийте програму **Телефон**, торкніться значка «Додаткові опції» (☰) → **Налаштування** → **Live Translate**, перетягніть перемикач, щоб увімкнути цю функцію, і виберіть потрібні мови.

Під час здійснення або прийому голосового дзвінка торкніться значок «Помічник» (👤) або **Call assist** → **Live Translate**. Щоб зупинити переклад, торкніться значка «Зупинити переклад» (⏏).

Щоб змінити налаштування, відкрийте програму **Телефон** і торкніться значка «Додаткові опції» (☰) → **Налаштування** → **Live Translate**.

Переклад повідомлень у програмах обміну повідомленнями (Writing assist)

Ви можете перекладати текстові повідомлення в програмах обміну повідомленнями.

- 1 Під час прочитання чи написання повідомлення торкніться значка «Помічник» (👤) на клавіатурі Samsung, після чого торкніться **Переклад чату**.
- 2 На панелі перекладача у верхній частині екрану виберіть мови.
Переклад буде відображено під кожним повідомленням.

Користування інструментами для написання текстів (Writing assist)

Ви можете змінювати стиль написання, отримувати підказки щодо орфографії та граматики, а також автоматично генерувати текст на вказану вами тему тощо.

Створюючи повідомлення, торкніться значка «Помічник» (👤) на Клавіатурі Samsung і виберіть потрібну опцію.

- **Орфографія та граматика:** отримуйте підказки щодо орфографії та граматики.
- **Стиль написання:** змінюйте стиль написання.
- **Зведення:** узагальнення тексту.
- **Пункт маркованого списку:** поділ контенту на підзаголовки та додавання пунктів списку.
- **Таблиця:** перетворення тексту на таблицю.
- **Генератор текстів:** коли ви введете тему, на яку ви хочете отримати від вашого пристрою текст, пристрій формулюватиме речення у вибраному вами стилі.



Переклад розмов (Перекладач)

Отримуйте переклад ваших розмов у реальному часі та перетворюйте їх у мову або текст.

- 1 Перетягніть перемикач панелі краю екрана до центру екрана й торкніться **Перекладач**.
- 2 Виберіть вашу мову й мову вашого співрозмовника.
Якщо в списку немає потрібної мови, торкніться **Додати мови** і завантажте пакет мов.
- 3 Торкніться значка «Мікрофон» () і почніть розмовляти.

Використання перекладу голосу (Перекладач)

Отримуйте переклад лекцій, нарад тощо в режимі реального часу.

- 1 Перетягніть перемикач панелі краю екрана до центру екрана й торкніться **Перекладач**.
- 2 Торкніться значка «Меню навігації» () → **Режим прослуховування**.
- 3 На панелі перекладача у верхній частині екрана виберіть мови.
- 4 Торкніться значка «Мікрофон» (), щоб почати переклад.

Розкрийте потенціал вашої продуктивності

Використовуйте функцію допомога під час створення нотаток (Samsung Notes)

Автоматично форматуйте чи узагальнюйте нотатки, виправляйте орфографічні помилки або перекладайте нотатки. Ви також можете створювати нові зображення на основі ваших малюнків, скориставшись для цього функцією малювання за допомогою функції «Студія творчості».

Відкрийте програму **Notes**, створіть нотатку, торкніться значка «Помічник» () на панелі інструментів і виберіть потрібну опцію.

Перетворення запису голосу на текст (Samsung Notes)

Ви можете перетворювати записи голосу, вставлені вами у замітки, на текст у програмі **Samsung Notes**.

Відкрийте програму **Notes**, виберіть нотатку, яка містить запис голосу, торкніться значка «Помічник» () на панелі інструментів, а потім торкніться **Транскриб**.

Узагальнюйте та перекладайте запис голосу (Диктофон)

Перетворюйте записи голосу в текст на екрані й перевіряйте узагальнення. Окрім того, перетворений текст можна перекладати на інші мови.

- 1 Відкрийте програму **Диктофон**.
- 2 Виберіть запис голосу.
- 3 Торкніться значка «Помічник» (🔗) → **Транскриб.**
 - Для перевірки ключових слів і короткого змісту торкніться значка «Помічник» (🔗) → **Зведення**.
 - Для перекладу конвертованого тексту торкніться значка «Помічник» (🔗) → **Переклад**, виберіть мову й потім торкніться **Переклад**.
 - Щоб відредагувати перетворений текст, торкніться значка «Додаткові опції» (⋮) → **Редагування розшифрованого тексту**.

Узагальнення і перетворення записів голосових дзвінків на текст (Transcript assist)

Ви можете записати дзвінок, перетворити отриманий аудіозапис на текст й узагальнити його.

- 1 Відкрийте додаток **Телефон**, торкніться значка «Додаткові опції» (⋮) → **Налаштування** → **Запис викликів** → **Transcript assist**, а потім торкніться перемикача **Авторозшифровка записаних викликів і голосових листів**, щоб увімкнути цю функцію.
- 2 Торкніться **Мова розшифрування**, а потім виберіть потрібну мову.
- 3 Щоб записати розмову під час голосового дзвінка, торкніться **Більше** → **Записати**.
- 4 Відкрийте програму **Телефон**, торкніться **Нещодавні** та виберіть записаний голосовий дзвінок із транскрипцією.
Поряд із дзвінками, під час яких було здійснено запис, відобразатиметься значок «Запис дзвінка» (🎙️).
- 5 Торкніться отриманих транскрипцій.
Для узагальнення транскрипцій торкніться **Зведення**.

Переклад чи створення стислого огляду вебсайтів (Browsing assist)

Отримуйте стислий виклад тексту з вебсторінок разом з його повним перекладом. Ви також можете налаштувати пристрій для читання вголос основного змісту вебсторінки.

Відкрийте програму **Інтернет**, торкніться значка «Помічник» (🔗) і виберіть потрібну опцію.

Переклад тексту за допомогою камери (Камера)

Ви можете перекладати текст за допомогою камери.

- 1 Відкрийте програму **Камера** й торкніться **ФОТОГРАФІЯ** в списку режимів зйомки.
- 2 Наведіть камеру на об'єкт і торкніться значка «Сканувати документи й текст» (📄).
Значок «Сканувати документи й текст» (📄) з'явиться тільки, якщо буде виявлено документ або текст.
- 3 Торкніться значка «Переклад» (🌐).
Текст може бути перекладено на мову, якою наразі налаштовано пристрій.

Circle to search

Шукайте інформацію про елементи зображення чи тексту на екрані, які вас цікавлять.

Торкніться та утримуйте кнопку «Головна» (○) й торкніться чи намалюйте коло довкола зображення або тексту.

Створення неймовірних зображень і відео

Видалення людей або об'єктів із зображення (Галерея)

Редагуйте зображення, видаляючи з них людей або об'єктів на них, а потім створіть новий фон, щоб заповнити будь-які відсутні частини.

- 1 Відкрийте програму **Галерея** і виберіть зображення.
- 2 Торкніться значка «Помічник» (🔧) → **ШІ-ластик**.
- 3 Торкніться або обведіть навколо всього, що хочете стерти.
- 4 Торкніться **Видалити**.
- 5 Торкніться **Зберегти копію**, щоб зберегти зображення.
Якщо ви хочете скористатися додатковими функціями фотоасистента, торкніться **Продовжити редагування**.



Переміщення людей або об'єктів на зображенні (Галерея)

Редагуйте зображення шляхом переміщення або зміни розміру людей чи об'єктів на них, а потім створіть новий фон, щоб заповнити будь-які порожні ділянки.

- 1 Відкрийте програму **Галерея** і виберіть зображення.
- 2 Торкніться значка «Помічник» (👉) → **Переміст.**
- 3 Торкніться або обведіть навколо всього, що хочете перемістити.
Якщо ви хочете налаштувати нахил, перетягніть панель налаштування нахилу.
- 4 Торкніться й утримуйте вибрану область і перетягніть її на потрібне місце.
- 5 Торкніться **Створити**.
- 6 Торкніться **Зберегти копію**, щоб зберегти зображення.
Якщо ви хочете скористатися додатковими функціями фотоасистента, торкніться **Продовжити редагування**.

Додавання об'єктів до зображення (Галерея)

Можна додавати об'єкти до зображень, малюючи або описуючи те, що хочете. Також можна додавати об'єкти з інших зображень, витягуючи їх із зображень.

- 1 Відкрийте програму **Галерея** і виберіть зображення.
- 2 Торкніться значка «Помічник» (👉) → **Створити**.
- 3 Виберіть потрібну опцію.
 - **Опишіть, що змінити**: опишіть бажані зміни в текстовій формі. Також можна вибрати місце для додавання об'єкта, намалювавши його на екрані, перш ніж описувати об'єкт у тексті.
 - : виберіть зображення, з якого потрібно витягти об'єкти. Якщо ви хочете додати додаткові об'єкти разом із витягнутими об'єктами, торкніться **Опишіть, як треба поєднати зображення**, і опишіть, що ви хочете додати.
 - : малювати на екрані.
- 4 Торкніться **Створити**.
- 5 Торкніться **Зберегти копію**, щоб зберегти зображення.
Якщо ви хочете скористатися додатковими функціями фотоасистента, торкніться **Продовжити редагування**.

Зміна стилю зображення (Галерея)

Можна змінити стиль зображення.

- 1 Відкрийте програму **Галерея** і виберіть зображення.
- 2 Торкніться значка «Помічник» (🔧) → **Стиль**.
Якщо вибираєте зображення людей або домашніх тварин (котів і собак), торкніться значок «Помічник» (🔧) → **Стиль** → **Фото** або **Портрет**.
 - **Фото**: зміна загального стилю зображення.
 - **Портрет**: вибір людини або тварини з зображення та зміна стилю.
- 3 Виберіть потрібний вам стиль і торкніться **Створити**.
- 4 Торкніться **Зберегти копію**, щоб зберегти зображення.
Якщо ви хочете скористатися додатковими функціями фотоасистента, торкніться **Продовжити редагування**.

Створення стереоскопічних зображень (Галерея)

Ви можете застосувати стереоскопічний ефект до зображень.

- 1 Відкрийте програму **Галерея** і виберіть зображення.
- 2 Проведіть пальцем по екрані вгору й торкніться **Динамічний ефект**.
- 3 Торкніться значка «Застосувати» (✓), щоб застосувати файл.

Використання функції миттєвого сповільнення (Галерея)

Ви можете відтворити частину відеозапису у сповільненому режимі й побачити більше деталей, торкнувшись й утримуючи такий відрізок.





- 1 Відкрийте програму **Галерея** і виберіть відео, яке треба відтворити.
- 2 Торкніться екрана й утримуйте його під час відтворення відео.



Доступність цієї функції залежить від формату файлу.

Використання функції «Студія творчості»

Згенеруйте нову ілюстрацію на основі зробленого вами від руки малюнка, текстових описів чи вибраного вами зображення. Ви також можете створювати стикери, запрошення та інше за допомогою студії дизайну.

- 1 Перетягніть перемикач панелі краю екрана до центру екрана й торкніться **Creative studio**.
Ви також можете торкнутися **Creative studio** на панелі керування жестами. (Galaxy S26 Ultra)
- 2 Торкніться значка «Створити» ().
- 3 Виберіть потрібну опцію.
 -  : малювати на екрані.
 -  : виберіть потрібне зображення.
 -  : виберіть потрібний стиль.
 - **Опишіть, що ви хочете створити**: опишіть бажане зображення в текстовій формі.
- 4 Торкніться **Створити**.
- 5 Торкніться значка «Зберегти» () → **Збереження в «Галереї»**, щоб зберегти зображення.
 - Щоб зберегти зображення як стикер торкніться **Зберегти як стикер**. Стикери можна використовувати на клавіатурі Samsung.
 - Щоб встановити зображення як шпалери, торкніться **Установити як заставку**.

Використання функції вибору штучного інтелекту

Виберіть ділянку на екрані та скористайтесь різноманітними інтелектуальними функціями.

- 1 Натисніть і утримуйте перемикач панелі краю екрана, щоб запустити **ШІ-вибір**.
Ви також можете торкнутися **ШІ-вибір** на панелі керування жестами. (Galaxy S26 Ultra)
- 2 Торкніться вмісту, який ви хочете вибрати, чи намалюйте довкола нього коло.
- 3 Виберіть опцію, яку потрібно застосувати до вибраної ділянки.

Редагування звуку у відеозаписі (Контроль звуку)

Видаляйте сторонні звуки з відеозаписів, регулюючи гучність голосів, шум вітру й інші звуки.

- 1 Відкрийте програму **Галерея** і виберіть відео, яке потрібно відредагувати.
- 2 Торкніться значка «Редагувати» (✎) → значок Audio eraser (🔊) → **Контроль звуку**.
- 3 Виберіть тип звуку й торкніться **Вимк. звук**, щоб вимкнути звук, або перетягніть повзунок на смузї налаштування, щоб налаштувати гучність.
- 4 Торкніться **Застосувати зміни** → **Зберегти копію**, щоб зберегти відео.

Створення власних шпалер

Створюйте шпалери, вибираючи категорії та ключові слова, або ж автоматично змінюйте шпалери заблокованого екрана залежно від часу й погоди. Ви також можете створювати шпалери за допомогою функції «Студія творчості».

- 1 Відкрийте **Налаштування** й торкніться **Заставка та стиль**.
- 2 Торкніться **Змінити заставки** → **Створення за допомогою ШІ** й виберіть потрібний варіант.
 - **Згенерована**: генерування нових шпалер на основі вибраних вами категорій і ключових слів.
 - **Creative studio**: створення нових шпалер на основі малюнків, текстових описів або обраного вами зображення.
 - **Погода**: змінення шпалер заблокованого екрана автоматично залежно від погоди й часу.

Створення нової картки профілю (Контакти)

Ви можете змінити картку вашого профілю, генеруючи для цього нові портрети.

- 1 Відкрийте програму **Контакти** і торкніться вашого облікового запису.
- 2 Торкніться вашої картки профілю, а потім торкніться **Редагувати** → **Зображення**.
- 3 Виберіть потрібний вам портретний знімок і торкніться **Стиль** → **Фото** або **Портрет**.
- 4 Виберіть потрібний вам стиль і торкніться **Створити**.
- 5 Торкніться **Застосувати** → **Готово**.

Отримання персоналізованих підказок

Now brief

Отримайте інструкції, створені ШІ на основі ваших інтересів.

Перетягніть перемикач панелі краю екрана до центру екрана й торкніться **Now brief**.

Для налаштування параметрів панель Now brief, торкніться значка «Налаштування» (⚙️).

Now nudge

ШІ пропонує корисну інформацію та функції на основі того, що відображається на екрані. Наприклад, він може запропонувати перевірити місцезнаходження, згадане в повідомленні.

Відкрийте програму **Налаштування**, торкніться **Galaxy AI** → **Now nudge**, а потім торкніться перемикача, щоб увімкнути цю функцію.

Упорядкування сповіщень

Ви можете налаштувати пристрій так, щоб важливі сповіщення відображалися над іншими, щоб ви їх не пропустили. Ви також можете налаштувати пристрій так, щоб він відображав короткий підсумок сповіщень із розмов.

Відкрийте програму **Налаштування**, торкніться **Galaxy AI** → **Упорядкування сповіщень**, виберіть потрібну опцію, а потім торкніться перемикача, щоб увімкнути цю функцію.

S Pen (Galaxy S26 Ultra)

Використання пера S Pen

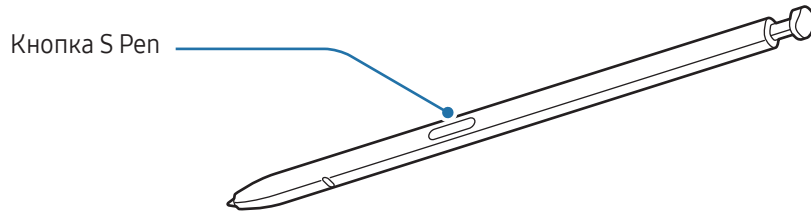

- ❗ Не згинайте і не натискайте надмірно перо S Pen. Це може пошкодити перо S Pen чи його кінчик.
- Не натискайте пером S Pen на екран сильно. Кінчик пера може деформуватись.
- 📝 Якщо поряд із пристроєм знаходиться магніт, виконання деяких дій за допомогою пера S Pen, як-от торкання сенсорного екрана, може виявитися неможливим.
- Якщо ви використовуєте перо S Pen під малими кутами до екрана, пристрій може не розпізнавати дії пера S Pen.
- У разі потрапляння води до гнізда для пера S Pen видаліть воду, перш ніж використовувати гніздо.
- Якщо перо S Pen не працює належним чином, віднесіть його до сервісного центру Samsung або авторизованого сервісного центру.

Від'єднання пера S Pen

Натисніть на кінець пера S Pen, щоб від'єднати його. Потім витягніть перо S Pen із гнізда. Для зберігання пера S Pen повторно покладіть його у гніздо і вставте, щоб воно зафіксувалося з клацанням.

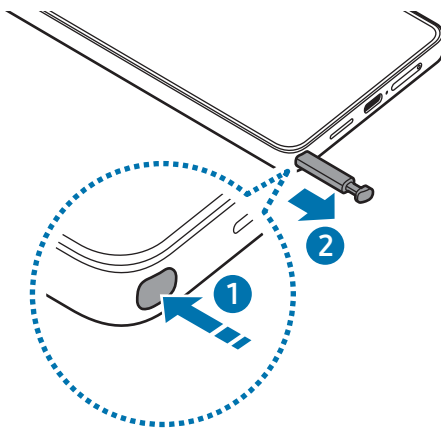

Для налаштування виконання дії під час від'єднання S Pen відкрийте **Налаштування**, торкніться **Додаткові функції** → **S Pen** → **У разі видалення S Pen** і виберіть потрібну опцію.

Використовувати кілька S Pen

Відкрийте програму **Налаштування** й торкніться **Додаткові функції** → **S Pen** → **Додаткові налаштування S Pen**. Торкніться повзунка **Використовувати кілька S Pen**, щоб увімкнути функцію.

Команди наведення

(безпосередній запуск функцій і програм за допомогою пера S Pen)

Команди наведення — це меню, що містить функції S Pen і забезпечує безпосередній доступ до найчастіше використовуваних програм.

Торкніться значка керування жестами (🖊️) за допомогою S Pen, щоб відкрити Панель керування жестами, і виберіть потрібну функцію або програму.

Щоб перемістити значок керування жестами (🖊️), перетягніть значок «Керування жестами» (🖊️) в нове розташування. Щоб видалити значок, перетягніть значок «Керування жестами» (🖊️) до напису **Видалити** у нижній частині екрана.



Якщо значок керування жестами не відображається на екрані, відкрийте програму **Налаштування**, торкніться **Додаткові функції** → **S Pen** → **Команди наведення**, а потім торкніться перемикача **Значок команд наведення**, щоб увімкнути цю функцію. Увімкнувши перемикач **Кнопка пера для команд наведення**, можна відкрити Панель керування жестами, навівши S Pen над екраном і натиснувши кнопку S Pen.

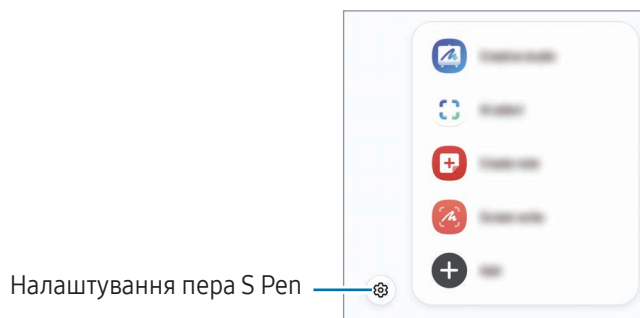

- **Creative studio:** генерування нової ілюстрації на основі зробленого вами від руки малюнка, текстових описів чи вибраного вами зображення. Додаткову інформацію дивіться в розділі [Використання функції «Студія творчості»](#).
- **ШІ-вибір:** вибір ділянки й виконання дій, наприклад надання спільного доступу чи збереження. Додаткову інформацію дивіться в розділі [ШІ-вибір](#).
- **Створити нотатку:** створення нотаток у спливаючому вікні. Цю функцію можна також активувати, двічі торкнувшись екрана й водночас натиснувши та утримуючи кнопку S Pen. Додаткову інформацію дивіться в розділі [Samsung Notes](#).
- **Знімок екрана:** створення знімків екрана для написання або малювання на них або обрізання фрагменту створеного знімка екрана. Також можна створити знімок поточного вмісту та прихованого вмісту на сторінці з продовженням, наприклад на веб-сторінці. Додаткову інформацію дивіться в розділі [Знімок екрана](#).
- **Показати всі нотатки:** отримання доступу до всіх нотаток у програмі **Samsung Notes**.
- **Переклад:** наведіть перо S Pen на слово для його перекладу. Додаткову інформацію дивіться в розділі [Переклад](#).
- **Лупа:** наведіть перо S Pen на область екрана для її збільшення.
- **PENUP:** можна публікувати свої малюнки, переглядати малюнки інших користувачів і отримувати корисні поради щодо їх створення.
- **Зробити запис у календарі:** відкриття програми **Календар** для письма або малювання на екрані. Додаткову інформацію дивіться в розділі [Зробити запис у календарі](#).
- **Додати:** додавання ярликів для часто використовуваних програм на панель керування жестами.

ШІ-вибір

вибір ділянки й виконання дій, наприклад надання спільного доступу чи збереження.

- 1 Щоб зберегти потрібний вміст, наприклад частину зображення, відкрийте панель керування жестами і торкніться **ШІ-вибір**.
- 2 Торкніться вмісту, який ви хочете вибрати, чи намалюйте довкола нього коло.
- 3 Виберіть опцію, яку потрібно застосувати до вибраної ділянки.

Знімок екрана

Створюйте знімки екрану для написання або малювання на них або обрізання фрагменту зробленого знімка екрана.

- 1 Щоб зберегти потрібний вміст, відкрийте панель керування жестами і торкніться **Знімок екрана**. Автоматично буде зроблений знімок поточного екрану, а також з'явиться панель інструментів для редагування.
- 2 Напишіть нотатку на знімку екрана.
- 3 Надайте спільний доступ або збережіть знімок екрана. Створені знімки екрана можна переглянути у **Галерея**.



Під час використання деяких програм створення знімка екрана неможливе.

Переклад

Наведіть перо S Pen на слово, яке потрібно перекласти. Одиниці вимірювання, що зустрічаються у тексті, також будуть перетворені.

- 1 Коли потрібно перекласти текст, відкрийте панель керування жестами і торкніться **Переклад**.
- 2 На панелі перекладача у верхній частині екрану виберіть мови. Для перемикання між режимами тексту «Слово» та «Речення» торкніться значка «Речення» (☰) чи значка «Слово» (□).

3 Наведіть перо S Pen на текст, який потрібно перекласти, або на одиницю вимірювання, яку потрібно перетворити.

З'явиться перекладений текст. Для прослуховування вимови вихідного тексту торкніться значка «Відтворити» (▶). Значок «Відтворити» (▶) може не з'являтися залежно від вибраної мови.

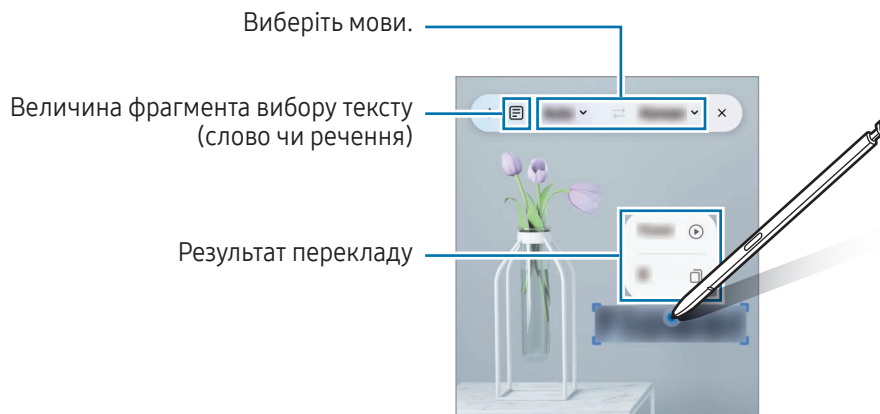

- Ця функція підтримує не всі мови.
- Дана функція доступна лише за наявності на екрані тексту, який можливо розпізнати.

Зробити запис у календарі

Запис планів від руки або малюнком на екрані календаря.

Відкрийте панель керування жестами, торкніться **Зробити запис у календарі**, а тоді запишіть свої плани до календаря. Завершивши, торкніться **Зберегти**.

Текст із S Pen у цифровий

Ви можете налаштувати пристрій так, що він перетворюватиме те, що ви пишете за допомогою пера S Pen, на текст.

1 Відкрийте програму **Налаштування**, торкніться **Додаткові функції** → **S Pen** → **Текст із S Pen у цифровий**, а потім торкніться повзунка, щоб увімкнути цю функцію.



Щоб дізнатися про редагування тексту за допомогою S Pen, торкніться **Редагування**.

2 Пишіть у полі для введення тексту, як-от полі пошуку або рядку адреси, використовуючи S Pen. Написаний від руки текст буде перетворено на друкований.

Перегляд наведенням

Наведіть перо S Pen на елемент на екрані, щоб переглянути вміст або отримати доступ до інформації у спливаючому вікні.

У деяких програмах у вікні попереднього перегляду з'являться кнопки дій.

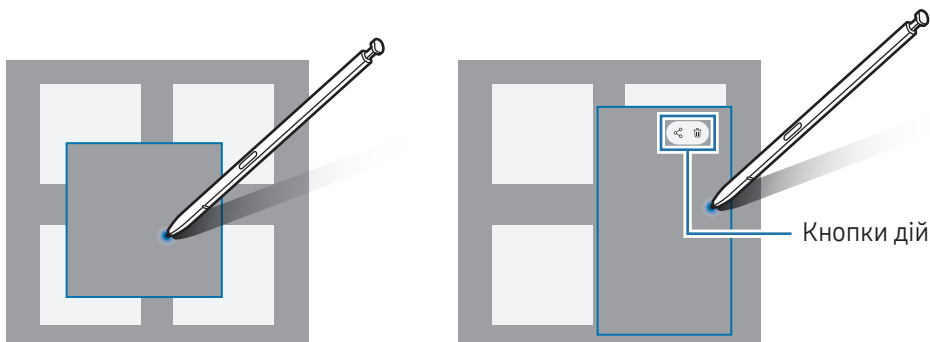

Якщо ця функція не увімкнена, відкрийте програму **Налаштування**, торкніться **Додаткові функції** → **S Pen**, а потім торкніться повзунка **Перегляд наведенням**, щоб активувати цю функцію.

Вибір за допомогою пера

(швидкий вибір елементів за допомогою пера S Pen)

Натискаючи та утримуючи кнопку S Pen, перетягніть S Pen над текстом або списками елементів, щоб вибрати їх. Також можна скопіювати та вставити вибрані елементи або текст в іншу програму або надати до них доступ іншим користувачам.

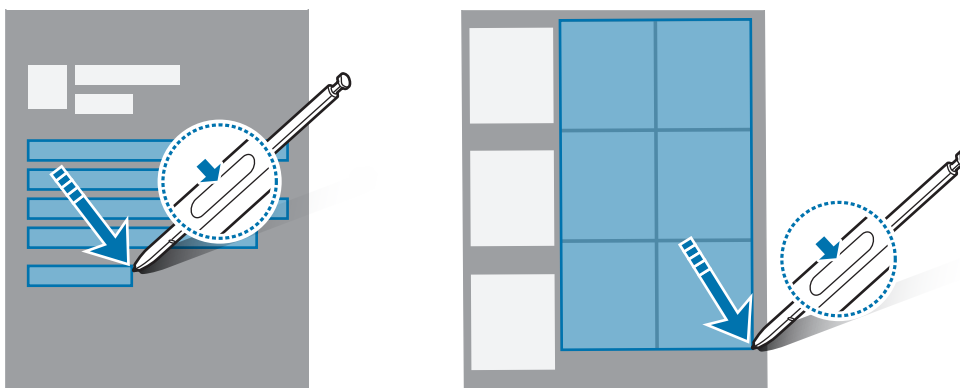



Нагадування на вимк. екрані

Можна створювати нотатки за допомогою написання на екрані без необхідності його ввімкнення.

Коли екран вимкнений, вийміть перо S Pen або двічі торкніться екрана, натиснувши й утримуючи кнопку S Pen.

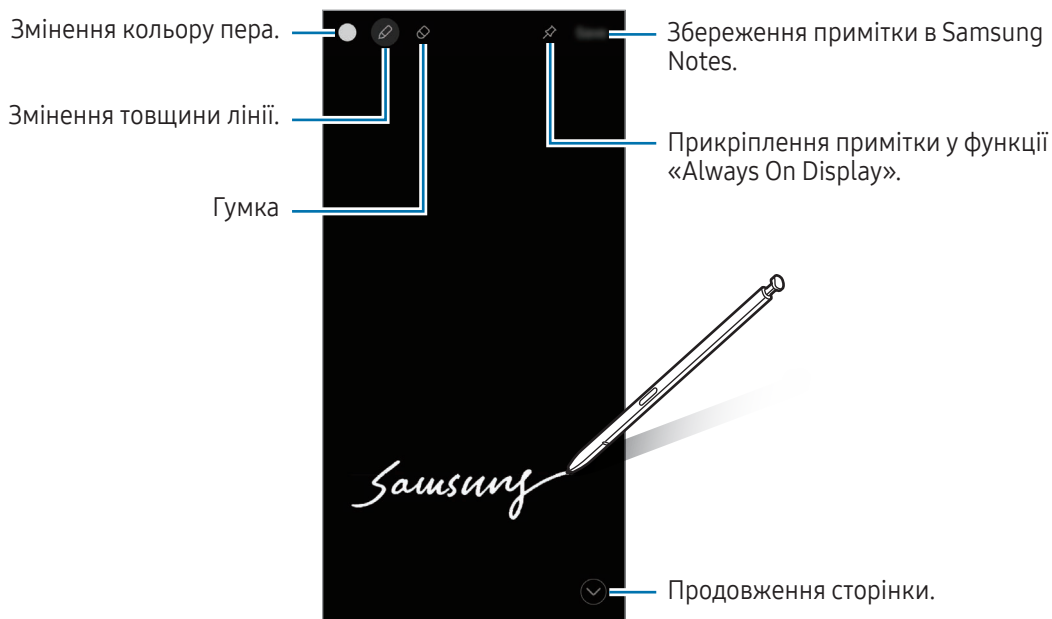
Після торкання **Зберегти** або вставляння пера S Pen у гніздо після написання нотатки її буде збережено в **Samsung Notes**.







 Якщо цю функцію не увімкнено, запустіть програму **Налаштування**, торкніться **Додаткові функції** → **S Pen**, а потім торкніться повзунка **Нагадування на вимк. екрані**, щоб активувати цю функцію.

Прикріплення примітки у функції «Always On Display»

Для прикріплення примітки для відображення на вимкненому екрані у функції Always On Display торкніться значка «Прикріпити в Always On Display» (). Прикріплену примітку поки не буде збережено.

Щоб відредагувати прикріплену примітку, двічі торкніться значка «Редагувати» (.

Щоб згорнути прикріплену примітку, торкніться двічі значка «Згорнути примітку» (). Примітка буде відображатись у вигляді значка «Закріплена примітка» () на вимкненому екрані за допомогою функції Always On Display. Щоб переглянути примітку знов, торкніться двічі значка «Закріплена примітка» (.

 Примітка згорнеться автоматично, якщо ви не робите жодних дій впродовж певного часу після її відкриття.

Телефон

Вступ

Здійснення голосових і відеовикликів і відповідь на них.

Здійснення викликів

- 1 Відкрийте програму **Телефон** і торкніться **Клавіат**.
- 2 Введіть номер телефону.
- 3 Щоб здійснити голосовий виклик, торкніться значка «Голосовий виклик» (📞). Для здійснення відеовиклику торкніться значка «Відеовиклик» (📹) чи значка «Відеовиклик Meet» (📹).

Здійснення викликів із журналів викликів або списку контактів

Відкрийте програму **Телефон**, торкніться **Нещодавні** або **Контакти**, потім проведіть вправо по імені контакту або номеру телефону, щоб здійснити виклик.

Якщо ця функція вимкнена, торкніться значка «Додаткові опції» (⋮) → **Налаштування** → **Інші налаштування виклику**, а тоді торкніться перемикача **Проведення для виклику або SMS**, щоб ввімкнути цю функцію.

Використання швидкого набору

Щоб призначити номер швидкого набору, відкрийте програму **Телефон**, торкніться **Клавіат**. → значок «Додаткові опції» (⋮) → **Номери швидкого набору**, виберіть номер швидкого набору, а потім додайте номер телефону.

Щоб здійснити виклик, торкніться та утримуйте номер швидкого набору на клавіатурі. Щоб здійснити виклик за номером швидкого набору від 10 та більше, торкніться його першої цифри або цифр, а потім торкніться та утримуйте останню цифру.

Наприклад, якщо номер швидкого набору встановлено **123**, торкніться **1**, потім торкніться **2**, а потім торкніться та утримуйте **3**.

Здійснення міжнародного виклику

- 1 Відкрийте програму **Телефон** і торкніться **Клавіат**.
- 2 Торкніться та утримуйте 0, доки не відобразиться символ +.
- 3 Введіть код країни, регіональний код і номер телефону, а потім торкніться значка «Виклик» (.

Отримання викликів



Відповідь на виклики

Під час вхідного виклику перетягніть значок «Відповісти» () за межі великого кола.

Відхилення виклику

Під час вхідного виклику перетягніть значок «Відхилити» () за межі великого кола.

Щоб надіслати повідомлення в разі відхилення вхідного виклику, потягніть вгору панель **Надіслати повідомлення** та оберіть повідомлення, яке слід надіслати. Якщо ви натиснете значок нагадування () та надішлете повідомлення, ви можете отримати нагадування через годину.

Для створення різних варіантів повідомлення в разі відхилення вхідного виклику відкрийте програму **Телефон** і торкніться значка «Додаткові опції» () → **Налаштування** → **Повідомл. швидкого відхилення**. Торкніться значка «Додати» (), уведіть повідомлення, після чого торкніться **Зберегти**.

Блокування номерів телефонів

Блокування викликів із певних номерів, доданих до чорного списку.









Відкрийте програму **Телефон**, торкніться значка «Додаткові опції» () → **Налаштування** → **Блокування номерів**, а потім виберіть контакти або номери телефонів, які потрібно внести у список заблокованих номерів.

Коли контакти, номери яких додано до чорного списку, спробують зв'язатися з вами, сповіщення про надходження виклику не відтворюватиметься. Відомості про виклик буде збережено в журналі викликів.



Крім того, можна заблокувати вхідні виклики від абонентів, які встановили функцію приховування власного номера телефону. Торкніться перемикача **Блок. викликів із незнайом. номерів**, щоб увімкнути цю функцію.

Опції, доступні під час викликів

-  : перемикання на відеовиклик.
-  → **Текстовий виклик**: спілкування з іншими за допомогою тексту. Додаткову інформацію дивіться в розділі [Текстовий виклик](#).
-  → **Live Translate**: переклад у режимі реального часу на мову, яку ви вибрали під час голосових викликів. Для використання цієї функції відкрийте програму **Телефон**, торкніться значка «Додаткові опції»  → **Налаштування** → **Live Translate** і перетягніть перемикач, щоб увімкнути цю функцію. Додаткову інформацію дивіться в розділі [Переклад під час телефонних дзвінків у режимі реального часу \(Call assist\)](#).
- **Додати виклик**: здійснення другого виклику. Перший виклик буде переведено на утримання. Після завершення другого виклику перший виклик буде відновлено.
- **Вимк. звук**: вимкнення мікрофона, щоб інший абонент не чув вас.
- **Bluetooth**: перемикання на гарнітуру Bluetooth, якщо її підключено до пристрою.
- **Динамік**: увімкнення/вимкнення гучномовця. Під час використання гучномовця тримайте пристрій подалі від органів слуху.
- **Клавіатура / Приховати**: відкриття або закриття клавіатури.
- **Більше**: використання додаткових функцій.
-  : завершення поточного виклику.
-  : перемикання на голосовий виклик під час відеовиклику.
-  : налаштування автоматичної зміни кута й масштабу шляхом розпізнавання та відстеження людей під час відеовиклику.
-  : блокування екрана під час відеовиклику.
- **Ефекти**: застосування різноманітних ефектів під час відеовиклику.
-  : зміна співвідношення сторін екрана під час відеовиклику.
- **Камера**: вимкнення камери під час відеовиклику, щоб інший абонент не бачив вас.
- **Перекл.**: переключення між передньою й задньою камерами під час відеовиклику.



Деякі функції можуть бути недоступні залежно від оператора зв'язку чи моделі.

Call assist

Перевірка викликів

ШИ помічник відповідає на дзвінки від вашого імені і запитує абонента, хто він і з приводу чого дзвонить.

Для використання цієї функції відкрийте програму **Телефон**, торкніться значка «Додаткові опції» (⋮) → **Налаштування** → **Перевірка викликів** і перетягніть перемикач, щоб увімкнути цю функцію. Потім торкніться **Автоматична перевірка викликів**, торкніться перемикача, щоб увімкнути його, а потім дотримуйтеся інструкцій на екрані, щоб завершити налаштування.

Коли надходить дзвінок, абоненту відтворюється автоматичне голосове повідомлення, а його слова записуються.

Якщо ви хочете перевірити зміст поточного дзвінка в режимі реального часу, відкрийте панель сповіщень і торкніться сповіщення про дзвінок. Ви також можете відповісти на дзвінок або перейти до текстового дзвінка.

Щоб перевірити повідомлення, залишене абонентом після закінчення дзвінка, відкрийте програму **Телефон**, торкніться **Нещодавні**, а потім виберіть дзвінок. Біля дзвінків буде відображатися значок «Фільтр дзвінків» (📞).

Текстовий виклик

Спілкуйтеся за допомогою тексту.

Для використання цієї функції відкрийте програму **Телефон**, торкніться значка «Додаткові опції» (⋮) → **Налаштування** → **Текстовий виклик** і перетягніть перемикач, щоб увімкнути цю функцію. Під час голосового виклику або під час розмови торкніться значка «Асистент» (🗣️) → **Текстовий виклик**.

Після встановлення з'єднання голосове привітання автоматично доставляється співрозмовнику, а те, що він говорить, відображається у вигляді тексту на вашому екрані.

Якщо вибрати відповідь зі списку швидкої відповіді або ввести текст, її буде передано через голос співрозмовнику.

Щоб переключитися на голосовий виклик, торкніться значка «Переключитися на голосовий виклик» (↔️).

Щоб змінити налаштування, відкрийте програму **Телефон** і торкніться значка «Додаткові опції» (⋮) → **Налаштування** → **Текстовий виклик**.

Live Translate

Отримуйте переклад у режимі реального часу на мову, яку ви вибрали під час голосових викликів.

Додаткову інформацію дивіться в розділі [Переклад під час телефонних дзвінків у режимі реального часу \(Call assist\)](#).

Контакти

Вступ

Створення нових і керування наявними контактами.

Додавання контактів

Створення нового контакту

- 1 Відкрийте програму **Контакти** і торкніться значка «Створити» (+).
- 2 Виберіть місце для збереження.
Під час першого використання цієї функції можна налаштувати місцезнаходження сховища за умовчанням. Щоб змінити місцезнаходження сховища за умовчанням, торкніться значка «Додаткові опції» (⋮) → **Налаштування** → **Стандартне місце збереження** і виберіть потрібне місцезнаходження.
- 3 Введіть контактну інформацію та торкніться **Зберегти**.

Імпортування контактів

Додавання контактів шляхом їх імпорту з інших накопичувачів на пристрій.

- 1 Відкрийте програму **Контакти** й торкніться значка «Додаткові опції» (⋮) → **Налаштування** → **Імпорт контактів**.
- 2 Дотримуйтеся вказівок на екрані для імпорту контактів.

Синхронізація контактів із вашими обліковими записами в Інтернеті





Синхронізація контактів пристрою з онлайн-контактами, збереженими у ваших облікових записах в Інтернеті, таких як обліковий запис Samsung.

- 1 Відкрийте програму **Налаштування** і торкніться **Облікові записи та резервне копіювання** → **Керування обліковими записами** та виберіть обліковий запис для синхронізації.
- 2 Торкніться **Синхронізація облікового запису**, а потім торкніться перемикача **Контакти**, щоб ввімкнути цю функцію.

Пошук контактів

Відкрийте програму **Контакти**. Торкніться значка «Пошук» (Q) вгорі списку контактів і введіть критерії пошуку.

Торкніться зображення профілю контакту. А потім виконайте одну з таких дій:

-  : здійснення голосового виклику.
-  : створення повідомлення.
-  : здійснення відеовиклику.
-  : створення повідомлення електронної пошти.

Видалення контактів

- 1 Відкрийте програму **Контакти** і торкніться значка «Додаткові опції» (⋮) → **Вибрати**.
- 2 Виберіть контакти і торкніться **Видалити**.

Для видалення контактів по одному торкніться зображення профілю контакту в списку контактів, а тоді торкніться **Більше** → **Видалити**.

Спільний доступ до контактів

Надання спільного доступу до контактів іншим абонентам за допомогою відповідних функцій.

- 1 Відкрийте програму **Контакти** і торкніться значка «Додаткові опції» (⋮) → **Вибрати**.
- 2 Виберіть контакти і торкніться **Поділитися**.
- 3 Виберіть контакти, до яких потрібно надати спільний доступ, і торкніться **Готово**.
- 4 Виберіть спосіб надання спільного доступу.

Створення груп

Контактами можна керувати за групами, створивши групи, наприклад для сім'ї чи друзів.

- 1 Відкрийте програму **Контакти** і торкніться **Групи** → значок «Створити» (+).
- 2 Щоб створити групу, дотримуйтеся вказівок на екрані.

Об'єднання дублікатів контактів

Якщо ваш список контактів містить дублікати контактів, об'єднайте їх в один, щоб оптимізувати ваш список контактів.

- 1 Відкрийте програму **Контакти** та торкніться значка «Додаткові опції» (☰) → **Налаштування** → **Об'єднати дубльовані контакти**.
- 2 Встановіть прапорці біля потрібних контактів і торкніться **Об'єднати**.

Налаштування вашого облікового запису

Ви можете налаштувати ваш обліковий запис і створити для нього картку профілю.

- 1 Відкрийте програму **Контакти** і торкніться вашого облікового запису.
- 2 Торкніться **Створити картку профілю**.
- 3 Дотримуйтеся інструкцій, які з'являтимуться на екрані, щоб створити вашу картку профілю. Поставте позначку **Карта профілю** та **Зображення**, і зображення, яке ви виберете для картки профілю, також використовуватиметься як картинка вашого профілю.
- 4 Щоб змінити вашу картинку профілю, торкніться зображення картки профілю, а потім торкніться **Редагувати**.
- 5 Дотримуйтеся інструкцій, які з'являтимуться на екрані, щоб налаштувати вашу картинку профілю.

Надання спільного доступу до вашого профілю

Люди можуть бачити ваш профіль, коли ви телефонуєте їм або коли вони перевіряють вашу контактну інформацію.

- 1 Відкрийте програму **Контакти** і торкніться вашого облікового запису.
- 2 Торкніться **Зображення й карта профілю**, після чого торкніться перемикача **Доступ до карти й зображення профілю**, щоб увімкнути цю функцію.

Камера

Вступ

Фотографуйте та знімайте відео в різних режимах і з різними налаштуваннями.

Правила поведження з камерою

- Не фотографуйте та не знімайте на відео людей без їхньої згоди.
- Не фотографуйте та не знімайте відео в місцях, де це заборонено.
- Не фотографуйте та не знімайте відео в місцях, де можна порушити приватне життя інших людей.

Фотографування

1 Відкрийте програму **Камера**.

Програму також можна відкрити, натиснувши двічі бокову кнопку або перетягнувши значок камери (📷) вліво на заблокованому екрані.



- Деякі функції камери можуть бути недоступні під час відкритті програми **Камера** на заблокованому екрані або коли екран вимкнений, поки встановлено спосіб блокування екрана.
- Камера автоматично вимикається, коли вона не використовується.
- Деякі способи можуть бути недоступні залежно від моделі.

2 Торкніться зображення на екрані попереднього перегляду в точці, в якій камера має сфокусуватися.

Для регулювання яскравості фотографії перетягніть повзунок на смузі регулювання, що з'являється над або під круглою рамкою.

3 Торкніться значка «Зробити фото» (○), щоб зробити фото.

Щоб змінити режим зйомки, перетягніть список режимів зйомки вліво чи вправо або проведіть вліво чи вправо на екрані попереднього перегляду.

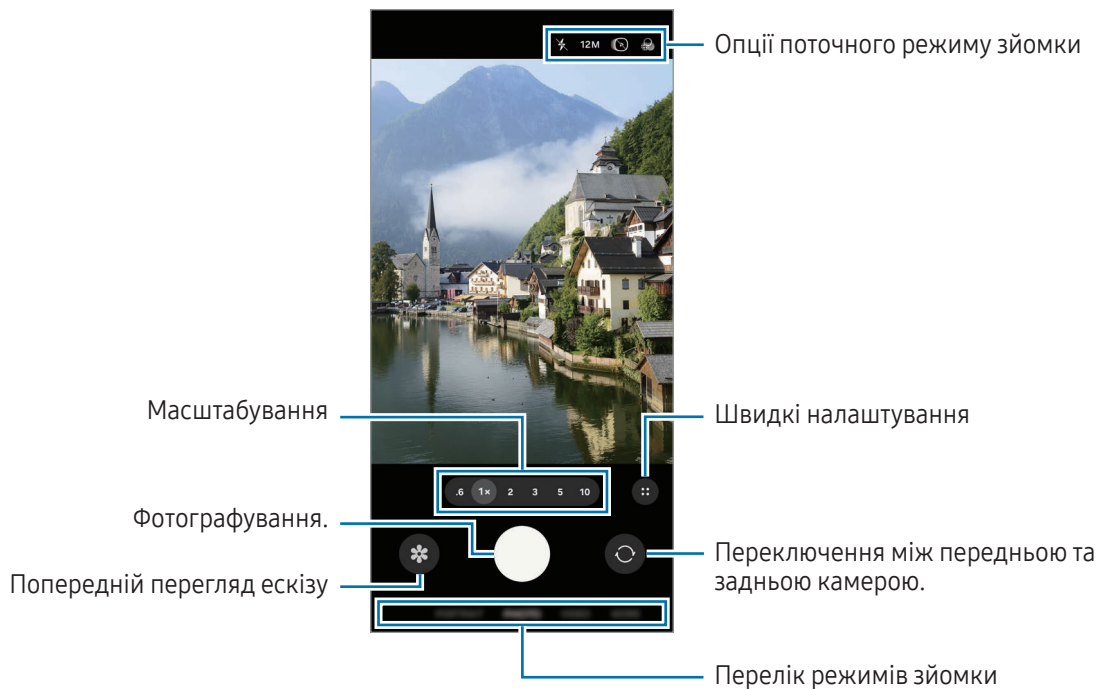

- Екран попереднього перегляду може різнитися залежно від режиму зйомки та моделі камери.
- Фокус може бути нечітким, якщо об'єкт знаходиться близько. Слід робити фотографії та відео з належної відстані.
- Якщо зроблені знімки виглядають нечіткими, протріть об'єktiv камери і спробуйте сфотографувати ще раз.
- Переконайтеся, що об'єktiv чистий і не пошкоджений. В іншому разі пристрій може не працювати належним чином у деяких режимах, у яких використовується висока роздільна здатність.
- Камера на пристрої має ширококутний об'єktiv. На ширококутних фотографіях чи відео може з'являтися незначне викривлення, що не свідчить про несправність пристрою.
- Камера може запотівати або в ній може утворюватися конденсат, якщо пристрій зазнає різких перепадів температури повітря через різницю температур усередині корпусу камери й ззовні. Намагайтеся уникати таких умов, коли плануєте користуватися камерою. Якщо камера все ж запотіла, дайте їй просохнути природним чином за кімнатної температури, перед тим як фотографувати або записувати відео, інакше зображення можуть вийти розмитими.
- Це зображення може різнитися залежно від моделі.

Використання кнопки камери

- Торкніться та утримуйте кнопку камери для запису відео.
- Якщо перетягнути кнопку камери до значка «Блокувати» (🔒), то можна записати відео без утримання кнопки.
- Для серійної фотозйомки потягніть кнопку камери до краю екрана і тримайте її.
- Додавши ще одну кнопку камери, ви зможете перемістити її в будь-яке місце екрана для зручнішої зйомки. На екрані попереднього перегляду торкніться значка «Швидкі налаштування» (⋮) → значок «Налаштування» (⚙️) → **Способи зйомки**, а тоді торкніться **Плаваюча кнопка затвора**, щоб увімкнути цю функцію.

Редагування списку режимів зйомки

Для редагування списку режимів зйомки торкніться **БІЛЬШЕ** у списку, торкніться **Редагувати** й перетягніть режими в потрібне місце.

Використання функцій масштабування

Щоб приблизити або віддалити зображення, знімаючи на задню камеру, виберіть потрібний значок масштабування на екрані попереднього перегляду.

Потрібний рівень масштабування можна вибрати зі списку рівнів масштабування, який з'являється під час торкання значка масштабування.

Щоб точніше налаштувати масштабування, потягніть значок масштабування, зведіть два пальці разом або розведіть їх на екрані попереднього перегляду.

Якщо коефіцієнт масштабування перевищує певний рівень, на екрані з'явиться карта із вказівником масштабу, яка вказує, яку частину зображення ви збільшуєте.

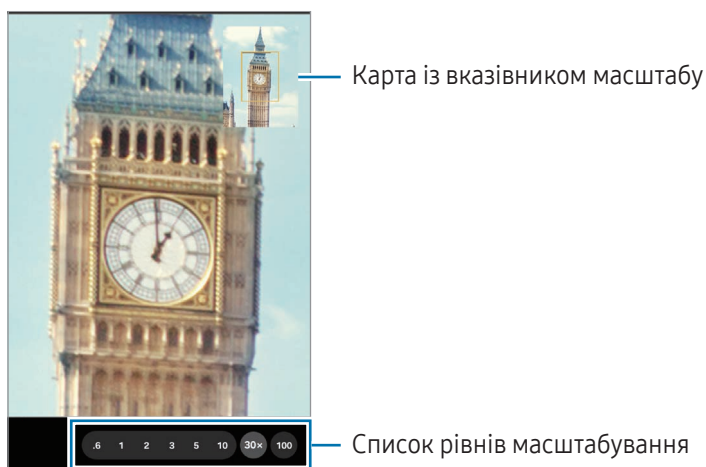

 Деякі функції можуть бути недоступні залежно від моделі.

Блокування фокуса (АФ) та експозиції (АЕ)

Фокус чи експозицію можна зафіксувати на вибраній ділянці, щоб камера не коригувала налаштування автоматично на основі зміни об'єктів знімання чи освітлення.

Торкніться та утримуйте ділянку, на якій потрібно сфокусуватися, після чого навколо неї відобразиться рамка АФ/АЕ для фіксації налаштування фокуса та експозиції. Налаштування залишаються незмінними навіть після створення фотографії.





Залежно від режиму зйомки ця функція може бути недоступна.

Опції поточного режиму зйомки

На екрані попереднього перегляду скористайтеся такими опціями: Щоб скористатися додатковими опціями, торкніться значка «Швидкі налаштування» (⋮).

- ✖ : увімкнення або вимкнення спалаху.
- 12M: вибір роздільної здатності для фотографій.
- 📷 : увімкнення або вимкнення функції «Живі фото». Якщо ввімкнути цю функцію, перед натисканням або ж перед та після натискання кнопки камери також буде записано відео тривалістю від кількох секунд.
- 🌫️ : застосування ефекту фільтра.
- ✖ : увімкнення або вимкнення функції «Суперстабілізація».
- ☀️ : у режимі **ПОРТРЕТ** відрегулюйте інтенсивність освітлення. Ця опція може бути недоступною залежно від вибраного ефекту фону.
- 📹 : вибір частоти кадрів відео в режимі гіперлапс.
- FHD 30 / FHD 240 / FHD: вибір роздільної здатності відео.
- HDR : увімкнення або вимкнення функції HDR. Якщо ви увімкнете цю функцію, ви зможете записувати 10-бітові HDR-відео в ширшому діапазоні кольорів та контрасту.
- ☉ : вибір способу вимірювання. Визначає, яким чином обчислюється рівень освітлення. **Центрований замір експозиції** (☉) визначає експозицію знімка на основі рівня освітлення в центрі кадру. **Матричний замір експозиції** (⊕) використовується для вимірювання середнього рівня освітлення по всьому кадру. **Точковий замір** (⊙) визначає експозицію знімка на основі рівня освітлення в певній центральній точці кадру.
- 👂 : у режимі **ПРОФЕСІЙНЕ ВІДЕО** виберіть напрямок, звук з якого ви хочете записати на вищому рівні. Крім цього, ви можете використовувати зовнішній мікрофон, під'єднавши його до свого пристрою через USB або Bluetooth.

-  : у режимі **ПРОФЕСІЙНИЙ ЗНІМОК** чи **ПРОФЕСІЙНЕ ВІДЕО** змініть налаштування експонетра. Виберіть опцію відображення переекспонованих або недоекспонованих рівнів із рисунком чи кольором на екрані попереднього перегляду.
-  : увімкнення або вимкнення режиму log-відео. Якщо ви ввімкнете цю функцію, ви зможете записувати відео із ширшим динамічним діапазоном для більшої гнучкості під час редагування.
-  : в режимі **ІЖА** — фокусування на об'єкті, розташованому в межах рамки, і розмиття зображення поза межами цієї рамки.



Доступні опції можуть різнитися залежно від моделі або режиму зйомки.

Режим фотографування

Камера регулює параметри знімання автоматично залежно від оточення.

У списку режимів зйомки торкніться **ФОТОГРАФІЯ**, а тоді торкніться значка «Зробити знімок» () , щоб зробити знімок.

Змінення роздільної здатності

Можна знімати фотографії високої роздільної здатності.



У розділі «Опції зйомки» торкніться **12М**, щоб обрати потрібну роздільну здатність, і зніміть фотографію.



Роздільна здатність може відрізнятись в залежності від моделі.

Рекомендації з фотографування

Камера пропонує ідеальну композицію знімка, розпізнаючи положення та ракурс об'єкта знімання.

На екрані попереднього перегляду торкніться значка «Швидкі налаштування» () → значок «Налаштування» () , а потім торкніться перемикача **Рекомендації з фотографування**, щоб ввімкнути цю функцію.

1 У списку режимів зйомки торкніться **ФОТОГРАФІЯ**.

На екрані попереднього перегляду відобразиться вказівник.

2 Наведіть вказівник на об'єкт зйомки.

Камера розпізнає композицію, і на екрані попереднього перегляду відобразиться рекомендована композиція.

- 3 Перемістіть пристрій так, щоб сумістити вказівник із положенням рекомендованої композиції. При досягненні ідеальної композиції вказівник змінить колір на жовтий.
- 4 Торкніться значка «Зробити фото» (○), щоб зробити фото.

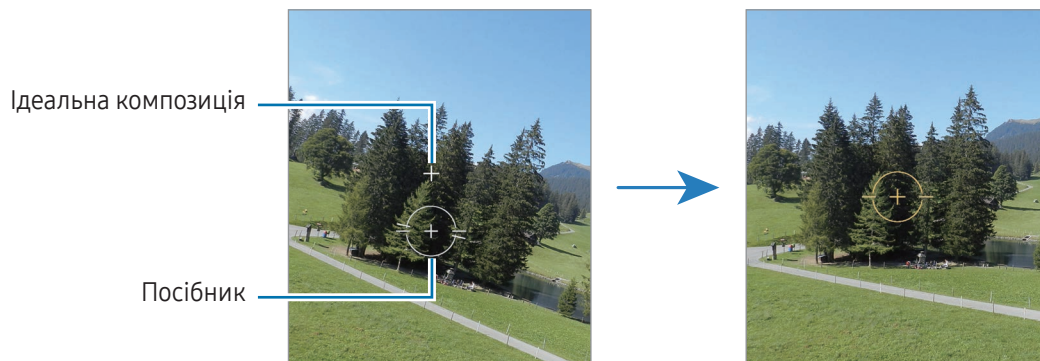

Зйомка селфі

Автопортрети можна знімати на передню камеру.

- 1 На екрані попереднього перегляду проведіть пальцем вгору або вниз, або торкніться значка «Перемикач на передню камеру» (🔄), щоб перейти на передню камеру для створення автопортретів.
- 2 Спрямуйте об'єктив передньої камери на обличчя. Щоб зняти автопортрет, використовуючи функцію ширококутної зйомки ландшафту або людей, торкніться значка «Перемикач на передню камеру» (👤).
- 3 Торкніться значка «Зробити фото» (○), щоб зробити фото.

Знімання великим планом (Galaxy S26 Ultra)

Ви можете робити знімки об'єктів великим планом.



- 1 На екрані попереднього перегляду торкніться 1x.
- 2 Наведіть камеру на об'єкт зйомки.
- 3 Коли з'явиться значок «Підсилювач фокусу» (🌸), торкніться значка «Зробити фото» (○), щоб зробити фото.



Якщо цю функцію не увімкнено, торкніться значка «Підсилювач фокусу вимкнений» (🚫🌸), щоб увімкнути її.







Сканування документів або тексту

Можна сканувати документи або текст.

- 1 У списку режимів зйомки торкніться **ФОТОГРАФІЯ**.
- 2 Наведіть камеру на об'єкт і торкніться **Сканувати**.
Значок **Сканувати** з'явиться тільки, якщо буде виявлено документ або текст.
 - Щоб змінити область сканування, торкніться значка «Налаштувати» ()
 - Щоб змінити ефект фільтра, торкніться значка «Фільтр» ()
 - Щоб скористатися опціями видалення, торкніться значка «Видалити» ()
- 3 Торкніться **Зберегти**.

Режим відеозйомки

Камера регулює параметри знімання автоматично залежно від оточення.

- 1 У списку режимів зйомки торкніться **ВІДЕО**, а тоді торкніться значка «Почати запис» () , щоб записати відео.
 - Щоб під час запису перемикатися між передньою та задньою камерами, проведіть вгору або вниз по екрані попереднього перегляду або торкніться значка «Перемикнути на передню камеру» ()
 - Щоб зробити фотографію під час відеозйомки, торкніться значка «Зняти» ()
 - Щоб під час зйомки відео записати звук з певного напрямку з вищим рівнем гучності, спрямуйте камеру в цьому напрямку й відрегулюйте масштабування. Якщо ця функція не ввімкнена, на екрані попереднього перегляду торкніться значка «Швидкі налаштування» () → значок «Налаштування» () → **Параметри аудіо**, а тоді торкніться **Змінення чутливості мікрофона**, щоб увімкнути цю функцію.
- 2 Торкніться значка «Зупинити запис» () , що зупинити запис відео.

 Оптичне масштабування може не працювати в умовах поганого освітлення.



Змінення роздільної здатності

Можна записувати відео максимальної роздільної здатності 8K.

У розділі «Опції зйомки» торкніться значка FHD 30 кадрів/с () , щоб вибрати потрібну роздільну здатність, і запишіть відео.

Закінчивши записувати відео, запустіть його відтворення в програмі **Галерея**. Торкніться значка «Зняти» () на кадрі, який вам подобається, і його буде збережено як фотографію.



Стабілізація відео (Суперстабілізація)

Якщо під час запису відео виникає сильне тремтіння, скористайтеся функцією суперстабілізації зображень. Торкніться **ВІДЕО** у переліку режимів зйомки, торкніться значка «Суперстабілізація увімк.» () → значка «Суперстабілізація увімк.» (= ) або значка «Суперстабілізація з горизонтальною фіксацією» (), а потім запишіть відео.

Використання функції автофокусування

(зміна кута й масштабу знімання шляхом відстежування людей)





Ви можете налаштувати автоматичну зміну кута зйомки та масштабування, розпізнаючи та відстежуючи людей під час запису відео.

У списку режимів зйомки торкніться **ВІДЕО**, а потім торкніться значка «Швидкі налаштування» () → значок «Автофокусування» (), щоб увімкнути його й записати відео.



Для того щоб відстежувати та налаштовувати кут зйомки, а також наблизити зображення певної людини, торкніться показаної навколо цієї людини рамки. Для того щоб вимкнути відстежування, торкніться рамки ще раз.

Використання функції подвійного запису

Знімайте відео на обидві камери одночасно. Відео з обох камер можна зберігати окремо й редагувати. Також можна відтворювати відео різними способами, наприклад у режимі розділеного екрана або режимі «Картинка в картинці».



У списку режимів зйомки торкніться **ВІДЕО** → значка «Швидкі налаштування» () → значка «Подвійна запис» (). Потім торкніться значка режиму «Картинка в картинці» () або значка «Розділений екран» () і запишіть відео.

Якщо вибрати значок режиму «Картинка в картинці» (), можна змінювати розмір або розташування вікна «Картинка в картинці».

Щоб зберегти відео з кожної камери окремо, натисніть значок «Швидке керування» () → значок «Налаштування» () → **Подвійний запис** → **Зберегти в окремих файлах**.

Портретний режим / портретне відео

У портретному режимі або в режимі портретного відео камера дозволяє знімати фотографії чи відео, на яких об'єкт чітко виділяється на тлі розмитого заднього плану. Крім цього, до заднього плану можна застосувати ефект і відредагувати його після зйомки.

- 1 У списку режимів зйомки торкніться **ПОРТРЕТ** або **БІЛЬШЕ** → **ПОРТРЕТНЕ ВІДЕО**.
- 2 Торкніться піктограми Портрет () і виберіть бажаний ефект фону або перетягніть регулятор, щоб налаштувати інтенсивність ефекту фону.
- 3 Коли на екрані попереднього перегляду з'явиться **Готово**, торкніться значка «Зробити фото» () , щоб зробити фотографію, або значка «Почати запис» () , щоб записати відео.







- Доступні опції можуть різнитися залежно від режиму зйомки.
- Використовуйте цю функцію в місцях із достатнім рівнем освітлення.
- Розмиття фону може створюватись некоректно за таких умов:
 - Пристрій або об'єкт зйомки рухаються.
 - Предмет зйомки тонкий чи прозорий.
 - Предмет зйомки має колір, що зливається з тлом.
 - Предмет зйомки чи тло невиразні.

Режим «Професійний» / «Професійне відео»

Можна вручну налаштувати опції зйомки фото або відео, як-от значення експозиції та значення ISO.

У списку режимів зйомки торкніться **БІЛЬШЕ** → **ПРОФЕСІЙНИЙ ЗНІМОК** або **ПРОФЕСІЙНЕ ВІДЕО**.

Виберіть опції та налаштуйте параметри, після чого торкніться значка «Зробити фото» () для створення фотографії або значка «Записати відео» () для запису відео.

Якщо ви хочете перевірити інформацію про будь-яку опцію, виберіть опцію та торкніться значка «Про вибране налаштування» () . Щоб скинути встановлені параметри, торкніться піктограму «Скинути» () .

Змінення роздільної здатності

Можна записувати відео максимальної роздільної здатності 8K.

У розділі «Опції зйомки» торкніться значка FHD 30 кадрів/с ()^{FHD}₃₀), щоб вибрати потрібну роздільну здатність, і запишіть відео.

Закінчивши записувати відео, запустіть його відтворення в програмі **Галерея**. Торкніться значка «Зняти» () на кадрі, який вам подобається, і його буде збережено як фотографію.



Відокремлення зони фокусування та ділянки експозиції

Зони фокусування та ділянки експозиції можна розділити.

Торкніться та утримуйте палець на екрані попереднього перегляду. Рамка АФ/АЕ відобразиться на екрані. Перетягніть рамку до необхідної ділянки для відокремлення ділянки фокусування від ділянки експозиції.

Режим «Їжа»

Створення насичених фотографій страв.

- 1 У списку режимів зйомки торкніться **БІЛЬШЕ** → **ЇЖА**.
На екрані з'явиться рамка, й область навколо рамки буде розмито.
- 2 Щоб змінити розмір рамки, перетягніть її кут.
Торкніться потрібної області або потягніть рамку, щоб перемістити її.
- 3 Торкніться значка «Швидкі налаштування» () → значок «Колірна температура» () і перетягніть смугу налаштування, щоб відрегулювати колірну температуру.
- 4 Торкніться значка «Зробити фото» ()[○], щоб зробити фото.

Панорамний режим

За допомогою режиму панорами робіть серії фотографій і об'єднайте їх для створення панорамного зображення.

- 1 У списку режимів зйомки торкніться **БІЛЬШЕ** → **ПАНОРАМА**.
 - 2 Торкніться значка «Зробити фото» (○) і повільно переміщуйте пристрій в одному напрямку. Утримуйте зображення в межах кадру у видошукачі камери. Якщо зображення для попереднього перегляду перебуває поза межами рамки з напрямними або якщо пристрій не рухається, зйомка буде автоматично припинена.
 - 3 Торкніться значка «Готово» (■), щоб завершити фотографування.
-  Намагайтеся не знімати фонові об'єкти, які важко розрізнити, такі як безхмарне небо або рівномірно пофарбована стіна.

Режим сповільненого перегляду

Записування відео для сповільненого перегляду. Можна вказати частини відео для сповільненого відтворення.

- 1 У списку режимів зйомки торкніться **БІЛЬШЕ** → **УПОВІЛЬНЕНЕ ВІДЕО**, а тоді торкніться значка «Почати запис» (●) для запису відео.
- 2 Після завершення записування торкніться значка «Зупинити запис» (■), щоб завершити запис.
- 3 На екрані попереднього перегляду торкніться ескізу попереднього перегляду. Швидкий фрагмент відео буде відтворюватися як фрагмент у режимі сповільнення. На основі відео буде створено до двох фрагментів для сповільненого відтворення. Щоб відредагувати фрагмент зі сповільненням, торкніться значка «Редагувати» (✎) → значка «Швидкість» (⚙️) й перетягніть панель редагування фрагмента вліво або вправо.

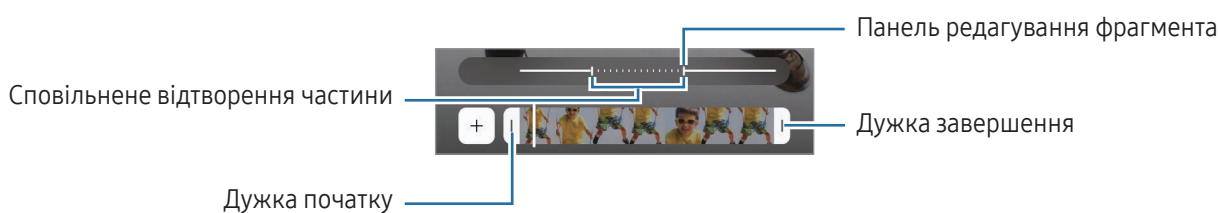



Режим Гіперлапс

Зйомка певних сюжетів, таких як люди або машини в русі, та їх перегляд як відеозаписів із прискоренням.

1 У списку режимів зйомки торкніться **БІЛЬШЕ** → **ГІПЕРЛАПС**.



2 Торкніться значка «Швидкість» () та виберіть потрібну частоту кадрів.

- Якщо для опції частоти кадрів установити значення **AUTO**, частота кадрів установлюватиметься автоматично відповідно до частоти зміни об'єктів у сцені.
- Щоб записати зоряні стежки, встановіть частоту кадрів, торкнувшись значка «Ніч у триста разів швидше» () і торкніться значка «Зоряні стежки» ()



3 Торкніться значка «Почати запис» () , щоб розпочати запис.

4 Торкніться значка «Зупинити запис» () , щоб завершити запис.



Щоб скористатися функцією нічного гіперлапсу, торкніться значка «Швидкість» () → значок «Ніч у п'ятнадцять разів швидше» () або значок «Ніч у сорок п'ять разів швидше» () в опціях знімання. Ця функція корисна, наприклад, для зйомки з автомобілів, що рухаються, щоб складалося враження, ніби світло також рухається.

Налаштування установок камери

На екрані попереднього перегляду торкніться значка «Швидкі налаштування» () → значок «Налаштування» () . Залежно від режиму зйомки деякі опції можуть бути недоступні.

Смарт-функції

- **Пошук**: налаштування пристрою для сканування документів, тексту або QR-кодів з екрана попереднього перегляду.
- **Рекомендації з фотографування**: налаштування пристрою для пропонування ідеальної композиції знімка шляхом розпізнавання положення об'єкта зйомки кута зору на нього.
- **Покращення фото**
 - **Пріоритет якості / Збалансований / Пріоритет швидкості**: виберіть опцію якості.
 - **Визначення оточення**: налаштування пристрою для автоматичної корекції кольору залежно від об'єкта та сцени та автоматичне застосування оптимізованого ефекту.
- **Користувацькі фільтри**: створення власних фільтрів за допомогою зображення з потрібним відтінком кольору з Галерея.

Фотографії



- **Формат фото:** вибір формату збереження зображень.
 - **Зображення з високоеф. кодув.:** фотографування у високоефективному форматі зображень High Efficiency Image Format (HEIF).
 - **Формат зображ. у проф. режимі:** вибір формату файлу для збереження фотографій, знятих у режимі професійного знімання. JPEG-файли стискають зображення та займають менше місця в сховищі. У RAW-файлах (формат файлу DNG) зберігаються всі дані стосовно фотографій, що гарантує найвищу якість зображення та їх збереження у нестиснутому форматі, проте такі файли займають більше місця у сховищі. У разі вибору **Формат RAW і JPEG** усі зображення зберігаються у двох форматах: DNG та JPG.
- **Водяний знак:** додавання водяного знаку під час знімання фотографій.
- **Анімовані фотографії:** налаштування пристрою для запису відео тривалістю від кількох секунд перед натисканням або ж перед та після натискання кнопки камери. Ви також можете налаштувати опції аудіовідгуку.

Відео

- **Формат відео**
 - **HEVC (високоефективне кодування) / H.264 (найкраща сумісність):** виберіть формат відео.
 - **Відео з високим бітрейтом:** збільшення бітрейту відео. У разі використання цієї функції розмір файлу може бути більшим, ніж у звичайних відео.
 - **HDR:** додавання параметра HDR на екран попереднього перегляду.
 - **Log:** додавання параметра log-відео на екран попереднього перегляду.
 - **APV:** додавання параметра APV на екран попереднього перегляду. Увімкнувши цю функцію, ви зможете записувати та редагувати відео кінематографічної якості за допомогою кодека Advanced Professional Video (APV).
- 
 - Відео у форматі HEVC неможливо відтворити на інших пристроях або поширити їх в Інтернеті.
 - Формат запису відео HEVC доступний не у всіх режимах знімання.
 - Для належного відтворення HDR-відео пристрій має підтримувати HDR.
- **Автоналаштування частоти кадрів:** налаштуйте пристрій на записування яскравішого відео в умовах слабкого освітлення за рахунок автоматичної оптимізації частоти кадрів.
- **Стабілізувати відео:** увімкнення функції стабілізації зображення для зменшення або усунення розмитості через тремтіння камери під час відеозйомки.

- **Подвійний запис:** змініть опцію збереження для подвійного запису.
- **Параметри аудіо**
 - **Змінення чутливості мікрофона:** можливість запису гучнішого звуку з напрямку збільшення масштабування під час знімання відео.
 - **Аудіозапис 360:** знімайте захопливіші відео з 3D-звуком за допомогою Bluetooth-навушників, що підтримують функцію запису 360-градусного звуку.
 - **Відтворення аудіо:** ви можете відтворювати медіа-файли без зупинок під час запису відео. Відтворення медіафайлів буде призупинено, якщо ввімкнено функцію запису навколишнього звуку на 360 градусів.
- **Зберегти в зовнішньому сховищі:** зберегти відео на підключеному зовнішньому сховищі.

Загальні

- **Автофокусування відстеження:** стеження за вибраним об'єктом знімання та автоматичне фокусування на ньому. Після того, як на екрані попереднього перегляду вибрано об'єкт для відстеження, пристрій автоматично фокусуватиметься на ньому, навіть якщо цей об'єкт рухатиметься або якщо положення камери змінюватиметься.
 -  Стеження за об'єктом інколи не вдається за таких умов:
 - Об'єкт завеликий або замалий.
 - Об'єкт сильно рухається.
 - Об'єкт освітлений ззаду, або зйомка виконується в темному місці.
 - Кольори або зовнішній вигляд об'єкта та фону однакові.
 - Об'єкт має текстуру з горизонтальними лініями, наприклад жалюзі.
 - Камера занадто сильно тремтить.
 - Висока роздільна здатність відео.
 - Під час збільшення або зменшення зображення за допомогою оптичного масштабування.
- **Напрявні для композиції:** відображення вказівок у видошукачі для полегшення компоновання об'єктів у кадрі.
- **Геотеги:** додавання до фотографії тегу розташування GPS.
 -  Потужність сигналу GPS може зменшуватися в місцях, де можливі перешкоди для сигналу, наприклад між будівлями, у низько розташованих місцевостях або за поганих погодних умов.
 - Ваше розташування може відобразитися на фотографіях під час їх завантаження в інтернет. Щоб уникнути цього, вимкніть опцію додавання тегів розташування.

- **Зберігати селфі без відзеркал.:** налаштування пристрою для збереження знятих на передню камеру зображень або відео так, як вони виглядають на екрані попереднього перегляду, без їх віддзеркалення.
- **Провед. по передпер. вгору/вниз:** вибір дії, яка виконуватиметься в разі проведення пальцем угору чи вниз на екрані попереднього перегляду.
- **Способи зйомки**
 - **Натисніть кнопки гучності, щоб:** зйомка фотографій і запис відео, збільшення або зменшення масштабу, контролювання гучності за допомогою кнопки регулювання гучності.
 - **Голосові команди:** зйомка фотографій і запис відео за допомогою голосових команд.
 - **Плаваюча кнопка затвора:** додавання іншої кнопки, яку можна розмістити будь-де на екрані для того, щоб знімати фотографії.
 - **Показ долоні:** показ долоні передній камері для того, щоб знімати селфі й почати записувати відео.
- **Параметри для зберігання:** застосування використаних останніми налаштувань, як-от режим зйомки, у разі відкритті камери.
- **Зворотний віброзв'язок:** налаштування вібрації пристрою у певних ситуаціях, наприклад у разі натискання кнопки камери.
- **Camera Assistant:** завантажте додаток **Camera Assistant** і встановіть додаткові налаштування камери.

Конфіденційність

- **Дозволи:** отримання доступу до дозволів, необхідних для використання програми камери.
- **Скинути налаштування:** скидання установок камери.
- **Про «Камеру»:** перегляд версії програми Камера та юридичної інформації.
- **Зв'яжіться з нами:** поставте запитання або перегляньте найпоширеніші запитання.



Деякі функції можуть бути недоступні залежно від моделі.

Галерея

Вступ

Отримання доступу до зображень і відео, які зберігаються на пристрої. Крім того, можна організувати зображення і відео в альбоми або створювати різні сюжети.

Користування Галереєю

Відкрийте програму **Галерея**.

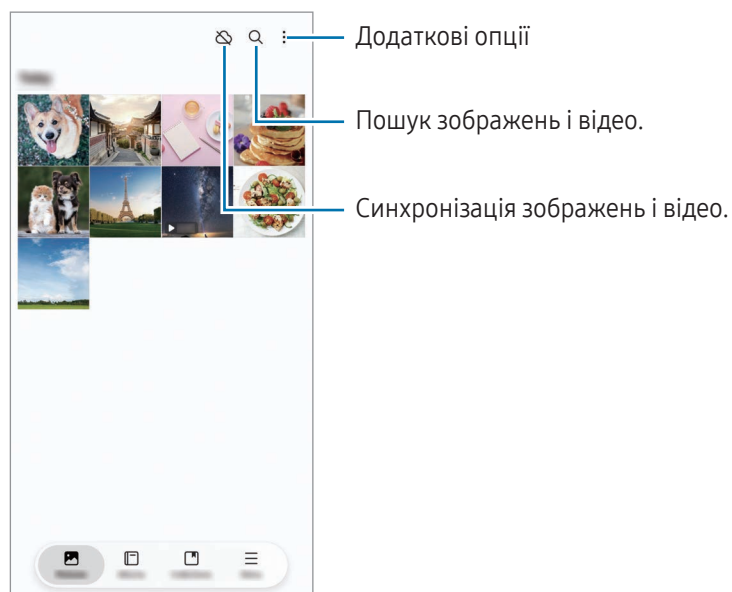

Перегляд зображень

Відкрийте програму **Галерея** і виберіть зображення. Для перегляду інших файлів треба провести по екрану вліво або вправо.



Поліпшення зображень

Ви можете поліпшити тьмяні, розмиті зображення й зображення з низькою роздільною здатністю.

- 1 Відкрийте програму **Галерея** і виберіть зображення.
- 2 Проведіть пальцем по екрану вгору й торкніться **Покращити**.
Можна порівняти оригінальне й поліпшене зображення.
- 3 Торкніться значка «Зберегти» (↓), щоб зберегти поліпшене зображення.

Вирізання об'єктів із зображень

Відділіть об'єкт, який потрібно вирізати, від фону. Вирізане зображення можна скопіювати або використовувати різними способами, наприклад зберігаючи як стикер або окреме зображення.

- 1 Відкрийте програму **Галерея** і виберіть зображення чи відео.
- 2 Торкніться та утримуйте об'єкт, який ви хочете вирізати та виберіть опцію.
Коли ви вибираєте зображення, зняте з використанням функції «Живі фото», з'являється функція **Зберегти як GIF**. Якщо ви хочете зберегти вирізане зображення як GIF, торкніться **Зберегти як GIF**.



Щоб скористатися цією функцією для опрацювання відео, його слід поставити на паузу.

Обрізування збільшених зображень

- 1 Відкрийте програму **Галерея** і виберіть зображення.
 - 2 Розведіть два пальці на ділянці, яку потрібно зберегти, і торкніться значка «Швидке обрізування» ().
- Обрізана область буде збережена у окремому файлі.

Перегляд відео

Відкрийте програму **Галерея** і виберіть відео, яке треба відтворити. Для перегляду інших файлів треба провести по екрану вліво або вправо.

Щоб використовувати інші параметри під час відтворення, торкніться значка «Додаткові опції» (☰) → **Відкрити у відеоплеєрі**.

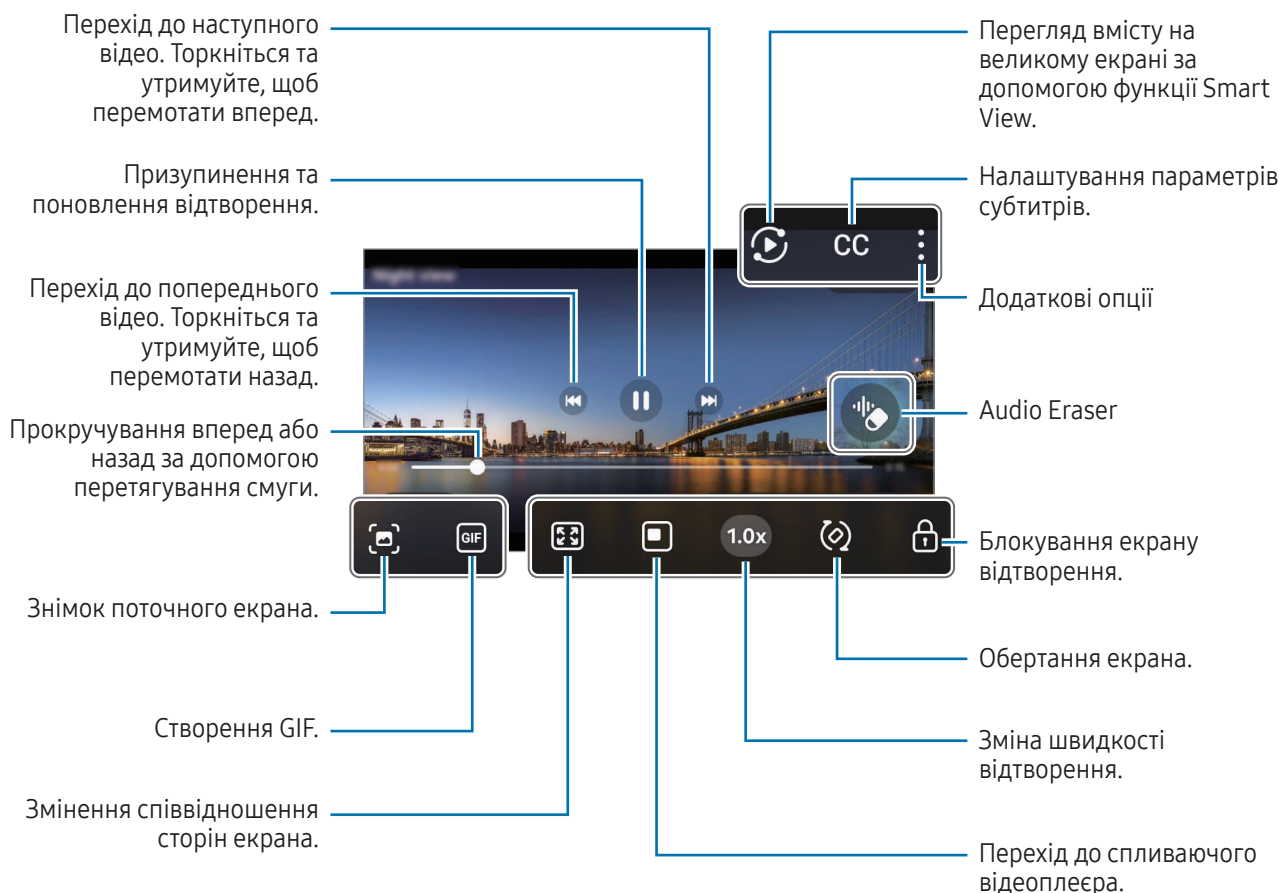

Проведіть вгору або вниз по лівій стороні екрану відтворення для регулювання яскравості або проведіть вгору або вниз на правій стороні екрану відтворення для регулювання гучності.

Щоб прокрутити відео назад або вперед, проведіть вліво або вправо по екрану відтворення.

Перегляд яскравіших і чіткіших відео

Налаштовуйте яскравість екрана та зробіть кольори яскравішими під час відтворення відео. Відкрийте програму **Налаштування** і торкніться **Додаткові функції** → **Яскравість відео** → **Висока**.



- Ця функція доступна лише у деяких програмах.
- Використання цієї функції збільшує споживання заряду акумулятора.

Альбоми

Відкрийте програму **Галерея**, торкніться **Альбоми** → значок «Створити» (+) і виберіть тип альбому.

- **Альбом**: створення нових альбомів та додавання зображень і відео вручну.
- **Автоматичний альбом**: створення альбомів, які автоматично збирають зображення людей або домашніх тварин, яких ви обрали.
- **Група**: створення групи пов'язаних альбомів.
- **Спільний альбом**: створюйте альбоми, якими ви зможете ділитися з іншими.
- **Спільний сімейний альбом**: створюйте альбоми, якими ви зможете ділитися з членами вашої родини.



Деякі функції можуть бути недоступні залежно від регіону чи моделі.

Колекції

Зображення та відео будуть автоматично сортуватися за категоріями «Історії», «Знімки екрана», «Люди», «Місця» та «Документи».

Відкрийте програму **Галерея**, торкніться **Колекції** та виберіть колекцію. Якщо ви хочете змінити категорії, що відображаються на екрані, або змінити порядок категорій, торкніться **Редагувати колекції**.

Видалення зображень і відео

Відкрийте програму **Галерея** і торкніться та утримуйте зображення, відео чи альбом, який потрібно видалити, а тоді торкніться **Видалити**.

Користування функцією сміттевого кошика

Видалені зображення та відео будуть тимчасово збережені в кошику. Файли буде видалено через певний проміжок часу.

Для отримання доступу до файлів у кошику відкрийте програму **Галерея** і торкніться **Меню** → **Кошик**. Для відновлення файлів торкніться **Вибрати**, виберіть файли й потім торкніться **Відновити**.

Bixby

Асистент Bixby — це інтерфейс користувача, що допоможе вам користуватись пристроєм ще зручніше. Ви можете сказати Bixby, що вам потрібно. Bixby запустить функцію, про яку ви запитали, або відобразить потрібну вам інформацію.

Щоб отримати додаткові відомості, відвідайте вебсайт www.samsung.com/bixby.



Bixby доступний тільки деякими мовами й може бути недоступний у певних регіонах.

Пробудження Bixby

Натиснувши й утримуючи бокову кнопку, скажіть Bixby, що вам потрібно. Щоб скористатися цією функцією, відкрийте **Налаштування** і торкніться **Додаткові функції** → **Бокова кнопка** → **Довге натискання** → **Bixby**.

Або скажіть фразу для пробудження, як-от «Ні, Bixby» чи «Bixby», і далі, що вам потрібно.

Налаштування фрази для пробудження

1 Відкрийте **Налаштування** й торкніться **Додаткові функції** → **Bixby** → **Реєстрація голосу**.

2 Виберіть фразу для пробудження в розділі **Пробудження голосом**.



Під час першого запуску цієї програми або її перезапуску після скидання налаштувань у заводські значення дотримуйтеся вказівок на екрані, щоб завершити початкове налаштування.

Кілька вікон

(використання кількох програм одночасно)

Користуйтеся кількома програми одночасно в режимі перегляду на розділеному екрані чи у вікні, що спливає.

 Ця функція може не підтримуватися деякими програмами.

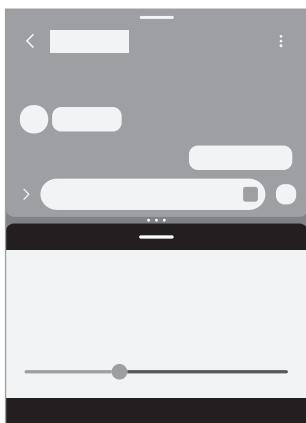

Перегляд на розділеному екрані

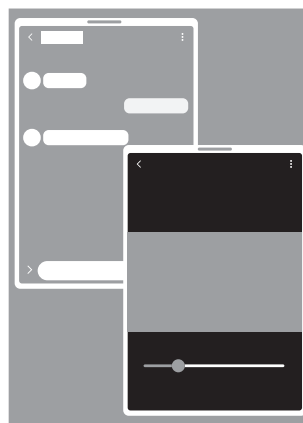

Спливаюче вікно

Запуск режиму кількох вікон

- Кнопка останніх програм

Торкніться кнопки останніх програм (| | |), торкніться значка програми, і потім торкніться **Запуск у режимі розділеного екрана** чи **Запуск у спливаючому вікні**.

- Проведення по екрані

Відкрийте **Налаштування**, торкніться **Додаткові функції** → **Режим декількох вікон**, а потім торкніться перемикача **Запуск реж. розділ. екрана провед.** або **Запуск реж. сплив. вікна провед.**, щоб увімкнути його.



- Перетягуйте кола (• • •) між вікнами програм, щоб налаштувати розмір вікон.
- Торкніться кіл (• • •) між вікнами програм і торкніться значка «Додати пару програм» (☆). Програми, які ви використовуєте в режимі розділеного екрана, будуть збережені як пара програм.
- Перетягніть кнопку розгортання панелі режиму кількох вікон (—) у нове розташування, щоб перемістити вікно програми.
- Якщо торкнутися кнопки розгортання панелі режиму кількох вікон (—), з'являться доступні меню.

Samsung Internet

Переглядайте вебсторінки в інтернеті, щоб шукати інформацію, і робіть закладки для обраних вебсторінок, щоб легко їх відкривати.

- 1 Відкрийте програму **Інтернет**.
- 2 Введіть веб-адресу або ключове слово, а потім торкніться **Перейти**.

Якщо панель інструментів не з'являється, зробіть короткий рух пальцем униз по екрану.

Для переходу між вкладками торкніться значка «Вкладки» (☰) або проведіть вліво або вправо по полю адреси.

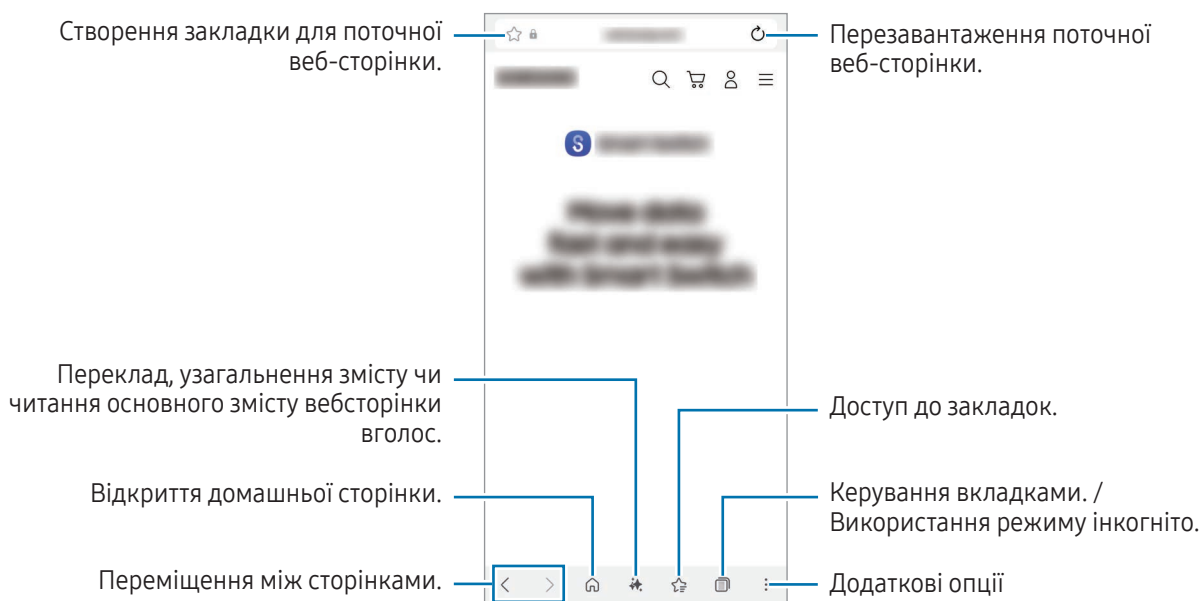

Використання режиму інкогніто

Якщо налаштувати пароль для режиму інкогніто, інші користувачі не зможуть отримати доступ до вашої історії пошуку, історії перегляду, закладок та збережених сторінок.

- 1 Торкніться значка «Вкладки» (☰) → значка «Увімкнути режим інкогніто» (👁).
- 2 Торкніться перемикача **Заблокування секретного режиму**, щоб увімкнути цю функцію, а тоді торкніться **Почати** й налаштуйте пароль для режиму інкогніто.

У режимі інкогніто колір панелей інструментів змінюється. Щоб вимкнути режим інкогніто, торкніться значка «Вкладки» (☰) → значка «Вкладки» (☰).

Samsung Health

За допомогою програми Samsung Health можна стежити за станом свого здоров'я та фізичною формою. Встановлюйте цілі у тренуваннях, перевіряйте свої досягнення та слідкуйте за загальним самопочуттям. Ви також можете порівнювати рекорди з кількості пройдених кроків з результатами інших користувачів Samsung Health і переглядати поради щодо здоров'я.

Відкрийте програму **Health**. Щоб отримати додаткові відомості, відвідайте вебсайт www.samsung.com/samsung-health.

Samsung Notes

Вступ



Створюйте нотатки шляхом введення тексту з клавіатури або за допомогою написання від руки чи малювання на екрані. Ви також можете вставляти зображення або записи голосу у свої нотатки.

 Деякі функції можуть бути недоступні залежно від моделі.

Створення нотаток

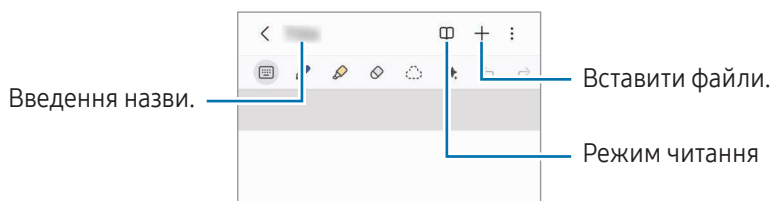
1 Відкрийте програму **Notes**, торкніться значка «Створити» () і створіть нотатку.



2 Завершивши створення нотатки, торкніться кнопки «Назад» () , щоб зберегти її.
Щоб зберегти нотатку в іншому форматі файлу, торкніться значка «Додаткові опції» () → **Зберегти як**.

Видалення приміток

Торкніться та утримуйте нотатку, яку потрібно видалити, а потім торкніться **Видалити**.

Синхронізація нотаток

Перевіряти й редагувати нотатки можна на всіх пристроях, якщо на них виконано вхід у той самий обліковий запис Samsung.

Відкрийте програму **Notes**, торкніться значка «Меню навігації» (☰) → значок «Налаштування» (⚙️), а тоді торкніться **Синхронізувати з Samsung Cloud**, щоб увімкнути цю функцію.

Створення нотаток написанням від руки

На екрані створення нотаток можна малювати або писати від руки.

Можна вводити текст більшого розміру, якщо збільшити екран, розтягнувши його двома пальцями.

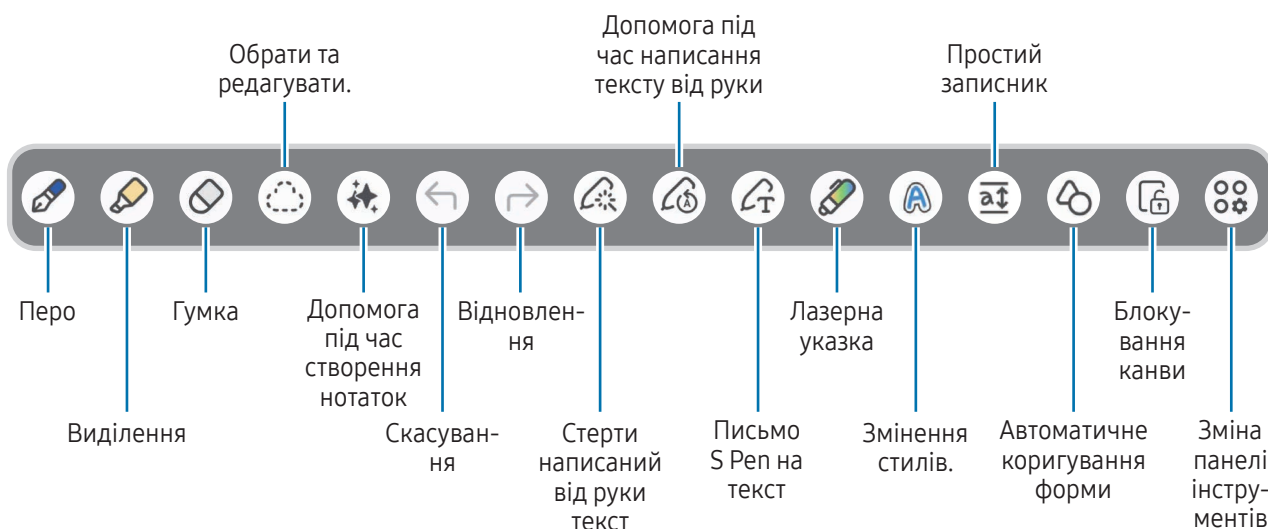

Якщо на моделі з підтримкою S Pen не працює введення пальцем, торкніться значка «Додаткові опції» (☰) → **Увімкнення малювання пальцем**.

Використання гумки

Для стирання запису у нотатках торкніться значка «Режим стирання» (🧼) і виберіть область для витирання. Або виберіть область, одночасно натискаючи й утримуючи кнопку S Pen.



Для зміни виду гумки торкніться значка «Режим стирання» (🧼) ще раз.

- **Гумка для розчерків:** стирання вибраного рядка.
- **Гумка для стирання ділянок:** стирання лише вибраної області. Ви можете регулювати розмір гумки, перетягнувши панель регулювання розміру.

Навіть у разі використання невеликої гумки може бути неможливо стерти виключно потрібну частину.

Редагування рукописних приміток

Редагування рукописних приміток за допомогою різних опцій, наприклад вирізання, переміщення або змінення розміру.

- 1 Якщо примітка містить рукописний текст, торкніться значка «Режим вибору» ().
Для зміни форми вибраної області торкніться значка «Режим вибору» () ще раз.
- 2 Торкніться примітки або намалюйте лінію навколо неї, щоб вибрати.
 - Щоб перемістити примітку в інше розташування, виберіть примітку та перетягніть її в нове розташування.
 - Щоб змінити розмір вибраної області, торкніться примітки і перетягніть відображуваний кут рамки.
- 3 Відредагуйте примітку, використовуючи доступні опції.

Вирівнювання написаного від руки тексту або перетворення на текст

Для вирівнювання написаного від руки тексту або малюнків горизонтально торкніться значка «Стерти написаний від руки текст» () → **Вирівняти рукописне введення**.

Для заміни рукопису на текст торкніться значка «Стерти написаний від руки текст» () → **Перетворення на текст**. Коли з'явиться екран попереднього перегляду, торкніться **Додати до** і виберіть потрібну опцію.

Для негайної заміни написаного від руки тексту на друкований торкніться значка «S Pen на текст» () і потім пишіть на екрані за допомогою S Pen.

Змінення стилів

Можна змінювати стиль письма чи малювання від руки.

Написавши або намалювавши щось на екрані, двічі торкніться значка «Змінити стиль» () й оберіть потрібний колір або товщину лінії. Потім торкніться в потрібному місці, щоб змінити стиль.

Використання простого записника

На екрані створення нотаток торкніться значка «Простий записник» (). Поле введення буде збільшено і виглядатиме як простий записник.

Автоматичне коригування форми

Торкніться значка «Автоматичне коригування форми» () і намалюйте фігуру. Форму фігури буде скориговано.

Записування голосових нотаток

Запишіть свій голос під час створення нотатки, і вміст буде синхронізовано із записом.

На екрані створення нотатки торкніться значка «Вставити» (+) → **Запис голосу** та створіть нотатку.

Виберіть нотатку зі списку і торкніться значка «Відкрити диктофон» (🎙️) → значок «Відтворити» (▶️), щоб відтворити запис. Після цього створений вами під час запису вміст буде відображатися на екрані водночас із відтворенням запису.

Зв'язування нотатки із головним екраном

Зв'язування нотатки із головним екраном для її перегляду або отримання доступу і редагування.

- 1 Відкрийте програму **Notes**.
- 2 Виберіть нотатку й торкніться значка «Додаткові опції» (⋮) → **Додати до** → **Головний екран** → **Додати**.
Нотатку буде додано на головний екран.

Прикріплення контенту до нотаток

Ви можете додавати контент, наприклад посилання на вебсторінку або зображення, у нотатку.

- 1 Якщо у вас є вміст, який ви хочете прикріпити, використовуючи **Samsung Internet** чи програму **Галерея**, відкрийте програму **Notes** у режимі розділеного екрана або спливного вікна. Додаткову інформацію про режим розділеного екрана або спливаючого вікна див. у розділі [Кілька вікон](#).

Також ви можете двічі торкнутися екрана, натискаючи й утримуючи кнопку S Pen, або відкрити панель керування жестами і торкнутися **Створити нотатку**.

Опції, які ви можете використовувати, з'являться в нижній частині екрана створення нотаток.

- 2 Виберіть потрібну опцію.

Samsung Members

Програма Samsung Members пропонує послуги для підтримки клієнтів, такі як діагностика пристрою, і дає змогу користувачам ставити запитання та надсилати звіти про помилки. Ви також можете обмінюватися інформацією з іншими користувачами у співтоваристві користувачів пристроїв Galaxy або переглядати останні новини та поради. Програма Samsung Members може допомогти вам вирішити будь-які проблеми, які можуть виникнути під час використання пристрою.

Відкрийте програму **Members**.

Якщо у вас виникли питання під час використання інших програм Samsung, перейдіть до меню налаштувань програми та виберіть опцію «Зв'язатися з нами».

- **Пошук:** ви можете отримати офіційну інформацію від Samsung, наприклад про випуск нових продуктів Galaxy та новини.
- **Спільнота:** ви можете спілкуватися з іншими користувачами Galaxy на різні теми та обмінюватися з ними інформацією.
- **Підтримка:** ви можете скористатися послугами служби підтримки користувачів, такими як зворотний зв'язок або діагностика телефону, які допоможуть вам перевірити, чи правильно працює ваш пристрій.



Доступні функції залежать від версії програмного забезпечення пристрою, версії програми або моделі пристрою.

Samsung Kids

Доступ дітей до певних програм можна обмежити, можна встановити графік дозволу на їх використання і можна налаштувати для дітей безпечне і цікаве середовище, в якому вони користуватимуться пристроєм.

Відкрийте **Налаштування** і торкніться **Програми** → **Samsung Kids** → **Відкрити**. Під час першого запуску екрана Samsung Kids або після скидання налаштувань до заводських значень дотримуйтеся вказівок на екрані, щоб завершити налаштування.

На екрані Samsung Kids оберіть програму, яку ви хочете використати.



Налаштований метод блокування екрана або створений PIN-код буде використовуватися при ввімкненні функції **Батьківський контроль** та закритті екрана Samsung Kids.

Використання функцій батьківського контролю

Налаштування параметрів екрана Samsung Kids та отримання доступу до історії використання.

На екрані Samsung Kids торкніться значка «Додаткові опції» (⋮) → **Батьківський контроль** і введіть ваш код розблокування.

Закриття програми Samsung Kids

Для закриття екрана Samsung Kids торкніться кнопки «Назад» (<) або торкніться кнопки «Додаткові опції» (⋮) → **Закрити Samsung Kids** і введіть ваш код розблокування.

Samsung Global Goals

Глобальні цілі, що були визначені Генеральною Асамблеєю Організації Об'єднаних Націй 2015 року, спрямовані на створення суспільства зі сталим розвитком. Дані цілі мають потенціал покласти кінець бідності, побороти нерівність і спинити кліматичні зміни.

Дізнайтесь більше про глобальні цілі разом з програмою Samsung Global Goals і долучайтесь до руху за краще майбутнє.

Samsung TV Plus

Вибір каналів, наче на телевізорі, для безоплатного перегляду різноманітного відеовмісту.

Відкрийте програму **TV**.



Доступність цього додатка залежить від регіону або оператора зв'язку.

Samsung Find

Знаходьте свій пристрій, навіть якщо він не під'єднаний до мережі. Діліться своїм місцезнаходженням з іншими людьми, для яких ви попередньо налаштували цю функцію.

Відкрийте програму **Find**.

Samsung Shop

Samsung Shop — це служба мобільного шопінгу від Samsung. Отримуйте пропозиції або інформацію про продукти та послуги Samsung та її партнерів.

Відкрийте програму **Samsung Shop**.



Доступність цього додатка залежить від регіону або оператора зв'язку.

Samsung News

Отримуйте заголовки та останні новини з різних джерел. Ви можете вибрати та стежити за різними темами та джерелами, які вас цікавлять.

Запустіть Samsung News одним з наступних способів.

- Відкрийте програму **Новини**.
- Проведіть вправо на головному екрані. Якщо екран Samsung News не з'являється, відкрийте **Налаштування** та торкніться **Головний екран** → **Додати медіа на головний екран** → **Samsung News**. Або торкніться і утримуйте порожню область на головному екрані, проведіть пальцем вправо, а потім торкніться **Samsung News**.
- Торкніться віджета «News» на головному екрані. Якщо віджет не відображається на головному екрані, на екрані Samsung News торкніться значка «Додаткові опції» (☰) → **Налаштування** → **Додати віджет на головн. екран** → **Додати**. Або торкніться і утримуйте порожню область на головному екрані, торкніться **Віджети** → **Новини**, виберіть віджет, а потім торкніться **Додати**.



Доступні функції залежать від версії програмного забезпечення пристрою, версії програми або моделі пристрою.

Galaxy Store

Ви можете придбати або завантажити різні програми, ігри, теми або платні послуги.

Відкрийте програму **Store**.



Доступні функції залежать від версії програмного забезпечення пристрою, версії програми або моделі пристрою.

Придбання або завантаження контенту

Перегляньте контент за категоріями або торкніться значка «Пошук» (Q), щоб здійснити пошук за ключовим словом. Потім придбайте або завантажте бажаний контент.

Керування додатками та контентом

На екрані Galaxy Store торкніться **Меню** → **Мої програми**. Ви можете перевірити придбаний або завантажений контент і знову встановити контент, який був видалений з пристрою.

Щоб перевірити наявність оновлень для ваших застосунків, торкніться **Меню** → **Оновлення**. Якщо ви хочете оновити, натисніть значок «Оновити» (↻) поруч із потрібними застосунками або торкніться **Оновити все**, щоб оновити всі одночасно.



За замовчуванням автоматичне оновлення застосунків налаштоване на виконання лише під час підключення до мережі Wi-Fi. Щоб змінити налаштування автоматичного оновлення, торкніться **Меню** → значок «Налаштування» (⚙️) → **Автооновлення програм** і виберіть потрібну опцію.

Додавання способів оплати або перевірка історії покупок

На екрані Galaxy Store торкніться **Меню** → **Способи платежу** та додайте спосіб оплати, наприклад кредитну картку. Ви можете використовувати зареєстрований спосіб оплати для придбання платного контенту в **Galaxy Store**.

Щоб переглянути історію покупок, торкніться **Меню** → **Чеки**.

Galaxy Wearable

За допомогою програми Galaxy Wearable можна керувати власними пристроями для носіння. При підключенні використовуваного телефону до пристрою для носіння можна змінювати налаштування та програми пристрою для носіння.

Відкрийте програму **Wearable**.

Торкніться **Почати**, щоб під'єднати свій телефон до пристрою для носіння. Щоб завершити налаштування, дотримуйтеся вказівок на екрані. Додаткову інформацію щодо підключення пристрою для носіння до даного пристрою та їх спільного використання дивіться у посібнику користувача до пристрою для носіння.

PENUP (Galaxy S26 Ultra)

PENUP є соціальною мережею для обміну малюнками, зробленими за допомогою пера S Pen. Можна публікувати свої малюнки, переглядати малюнки інших користувачів і отримувати корисні поради щодо їх створення.

Відкрийте програму **PENUP**.

Календар

Додавання запланованих подій до планувальника для керування своїм розкладом.

Відкрийте програму **Календар** і торкніться значка «Додати подію» (+) або двічі торкніться дати. Якщо для дати вже збережено події або завдання, торкніться дати, а потім торкніться значка «Додати подію» (+).

Синхронізація подій з обліковими записами

- 1 Запустіть програму **Налаштування** і торкніться **Облікові записи та резервне копіювання** → **Керування обліковими записами**, а тоді виберіть обліковий запис для синхронізації.
- 2 Торкніться **Синхронізація облікового запису**, а потім торкніться перемикача **Календар**, щоб ввімкнути цю функцію.

Щоб додати облікові записи, які необхідно синхронізувати, відкрийте програму **Календар** і торкніться значка «Меню навігації» (☰) → **Керування календарями** → значок «Додаткові опції» (⋮) → **Додати обліковий запис**. Після цього виберіть обліковий запис, з яким необхідно синхронізуватися, і ввійдіть у нього.

Reminder

Зберігайте завдання як нагадування й отримуйте сповіщення щодо заданої вами умови.

Відкрийте **Налаштування** і торкніться **Програми** → **Reminder** → **Відкрити**. З'явиться екран Нагадування, а на екран програм буде додано значок програми Нагадування (✔).



- Щоб отримувати більш точні сповіщення, підключіть пристрій до мережі Wi-Fi або мобільної мережі.
- Для використання нагадувань про місцезнаходження необхідно ввімкнути функцію GPS. Доступність нагадувань за розташуванням залежить від моделі.





Використання функції нагадування

Відкрийте програму **Reminder**.



- Щоб створити нагадування, торкніться **Додати нагадування**.
- Щоб припинити нагадування, торкніться значка «Позначка» (○) або виберіть нагадування і торкніться **Завершити**.
- Щоб відновити нагадування торкніться **Завершено**, виберіть нагадування, яке необхідно відновити, і потім торкніться **Віднов**.
- Для видалення нагадування виберіть непотрібне і торкніться **Видалити**.

Диктофон

Записуйте або відтворюйте записи голосу.

- 1 Відкрийте програму **Диктофон**.
- 2 Торкніться значка «Запис» () , щоб почати записування. Говоріть безпосередньо у мікрофон.
 - Торкніться значка «Призупинити» () , щоб призупинити записування.
 - Під час створення запису голосу торкніться значка «Додати закладку» () , щоб вставити закладку.
- 3 Торкніться значка «Зупинити» () , щоб завершити записування.
- 4 Введіть назву файлу і торкніться **Зберегти**.

Змінення режиму запису

Торкніться значка «Меню навігації» () → значок «Налаштування» () → **Режим запису** і виберіть режим.

- **Стандартний**: стандартний режим записування.
- **Інтерв'ю**: пристрій записує звук з верхнього та нижнього динаміків пристрою на високій гучності, при цьому зменшуючи гучність звуку з боків.

Відтворення вибраних записів голосу

Під час відтворення аудіозаписів, зроблених протягом співбесіди, певні наявні у них джерела звуку можна вимкнути або ввімкнути.

- 1 Виберіть запис голосу, створений у режимі співбесіди.
- 2 Щоб вимкнути певні джерела звуку, торкніться **УВИМК.** для напрямку, з якого лунають непотрібні звуки. Він буде змінено на **ВИМК.**, а відповідні звуки — вимкнено.

Мої файли

(перевірка й керування файлами)

Переглядайте різні файли, збережені на пристрої, і керуйте ними.

Відкрийте програму **Мої файли**.

Для перевірки наявності непотрібних даних і звільнення сховища пристрою торкніться **Керування сховищем**.

Щоб здійснити пошук файлів або папок, торкніться **Пошук**.

Годинник





Встановлення будильників, перевірка поточного часу у багатьох містах світу, відлік часу під час події або встановлення певної тривалості.

Відкрийте програму **Годинник**.

Калькулятор

Виконуйте базові арифметичні або професійні обчислення.

Відкрийте програму **Калькулятор**.

-  : перегляд історії обчислень. Щоб очистити історію, торкніться **Очистити історію**. Щоб закрити панель історії обчислень, торкніться значка «Клавіатура» ().
-  : використання інструмента перетворення одиниць вимірювання. Це дозволяє перетворювати різноманітні значення, такі як площа, довжина чи температура, в інші одиниці вимірювання.
-  : відображення інженерного калькулятора.

Погода

Можна перевірити інформацію про погоду для поточного місцезнаходження або конкретних місцезнаходжень, які ви встановили.



- Щоб отримати інформацію про погоду для поточного місцезнаходження, необхідно увімкнути функцію GPS і дозволити програмі «Погода» збирати та використовувати дані про поточне місцезнаходження.
- Щоб отримати точну інформацію про погоду, необхідно дозволити програмі «Погода» отримати доступ до місцезнаходження.
- Доступні функції залежать від версії програмного забезпечення пристрою, версії програми або моделі пристрою.

Запуск застосунку «Погода»

Запустіть «Погоду» одним з наступних способів.

- Торкніться віджета «Погода» на головному екрані. Якщо віджет не відображається на екрані, торкніться і утримуйте порожню область на головному екрані, торкніться **Віджети** → **Погода**, виберіть віджет, а потім торкніться **Додати**.
- Відкрийте програму **Погода**. Якщо значок програми відсутня на екрані, торкніться **Пошук** на екрані програм, знайдіть **Погода** і запустіть програму. Щоб додати значок програми на екран програм, на екрані «Погода» торкніться меню «Погода» та значка списку міст (☰) → значка «Додаткові опції» (⋮) → **Налаштування** і торкніться перемикача **Показувати «Погода» на екр. прогр.** для його увімкнення.

Використання головних функцій

- Щоб додати місця, для яких ви хочете перевірити погоду, на екрані «Погода» торкніться значка «Пошук» (Q).
- Щоб встановити основне місце розташування для відображення у віджеті, торкніться і утримуйте віджет, а потім торкніться **Налашт.** Потім торкніться **Змінити**, виберіть місце розташування, а потім торкніться **Зберегти**.
- Щоб отримати індивідуальні прогнози відповідно до звичок сну, активності тощо, на екрані «Погода» торкніться меню «Погода» та значка списку міст (☰) → значка «Додаткові опції» (⋮) → **Налаштування** і торкніться перемикача **Служба персоналізації** для його увімкнення.

Gaming Hub

Gaming Hub збирає завантажені ігри в одному місці. Ви можете переглядати популярні ігри різних жанрів і перевіряти останні тенденції. Ви також можете грати в ігри без їх встановлення на свій пристрій за допомогою Instant Plays.

Відкрийте програму **Gaming Hub**.



Доступні функції залежать від версії програмного забезпечення пристрою, версії програми або моделі пристрою.

Грати в завантажені ігри

Ігри, завантажені з **Play Маркет** і **Galaxy Store**, автоматично відобразяться на екрані програми Gaming Hub. Також можна завантажувати ігри з Gaming Hub, торкаючись ігор із значком «Завантажити» (↓).

На екрані Gaming Hub виберіть потрібну гру.

Якщо ігри відсутні, торкніться **Мої ігри** → значка «Додаткові опції» (⋮) → **Додати ігри**.

Щоб додати в закладки контент, який ви часто використовуєте під час ігор, наприклад зображення або програми, на екрані Gaming Hub торкніться значка «Додаткові опції» (⋮) → **Закладки** → значка «Додати в закладки» (+).

Гра в режимі Instant Plays

На екрані Gaming Hub виберіть гру із значком Instant Plays (⚡).

Перевірка подій

На екрані Gaming Hub торкніться значка «Події» (🎁). Ви можете перевіряти повідомлення про різні події, пов'язані з іграми, та ексклюзивні переваги для користувачів Galaxy Store.

Game Booster

(конфігурування ігрового середовища)



Грайте в ігри в кращому середовищі завдяки Game Booster. Ви можете використовувати Game Booster під час ігор.

Щоб відкрити панель програми Game Booster під час гри, торкніться значка Game Booster (🎮) внизу екрана. Якщо значок прихований, проведіть пальцем від нижнього краю екрана, щоб він з'явився.

Використання опцій Game Booster

Відкрийте панель Game Booster і скористайтеся наступними опціями. Ви також можете перевірити стан системи пристрою у верхній частині панелі Game Booster.

- **Продуктивність:** зосередження на забезпеченні високої ефективності під час ігор. У разі використання цього режиму ваш пристрій може нагріватися внаслідок збільшення споживання заряду акумулятора.
- **Збалансований:** баланс між ефективністю та тривалістю використання акумулятора.
- **Режим енергозбереження:** збереження заряду акумулятора під час ігор.
- **Ігровий режим:** увімкнення або вимкнення встановленого ігрового режиму.
- **Системний монітор:** відображення системного монітора на екрані.
- **Плаваюче меню:** відображення плаваючого меню з ярликами часто використовуваних опцій на екрані. Плаваюче меню з'явиться після закриття панелі Game Booster. Щоб редагувати ярлики в меню, торкніться і утримуйте плаваюче меню.
- **Посилення відгуку:** підвищення чутливості екрана до дотиків для кращого їхнього розпізнавання під час ігор.
- **Захист від дотиків:** блокування сенсорного екрана під час ігор. Щоб розблокувати екран, перетягніть значок блокування в будь-якому напрямку.
- **Знімок екрана:** створення знімків екрана.
- **Запис:** записування сеансу гри. Щоб зупинити записування, торкніться значка «Зупинити» (■).
- **Заблокувати навігаційні кнопки:** приховування кнопок на навігаційній панелі. Щоб відобразити кнопки, торкніться значка «Блокування кнопок навігації» (🔒) на панелі навігації.

- **Блокувати бокову панель:** приховування маркера бокової панелі під час ігор.
- **Блокувати автом. яскравість:** вимкнення автоматичного регулювання яскравості екрана під час ігор.
- **Блокувати Vixby:** вимкнення Vixby під час ігор.
-  : налаштування параметрів і переліку програм, які будуть відтворюватися у спливаючих вікнах.
-  : налаштування параметрів Game Booster.



- Доступні опції можуть відрізнятися залежно від гри.
- Продуктивність гри може бути обмежено для контролю температури пристрою, якщо вона піднімається вище за певний рівень.
- Інтенсивність споживання заряду акумулятора залежить від гри.

Відкриття програм у спливних вікнах під час ігор

Під час ігор можна відкривати програми у спливних вікнах.

Відкрийте панель Game Booster і виберіть програму зі списку програм.

SmartThings

Керуйте телевізорами, побутовими приладами та пристроями Інтернету речей (IoT) та впорядкуйте їх.

Відкрийте програму **SmartThings**. Щоб отримати додаткову інформацію, торкніться **Меню** → **Використання**.

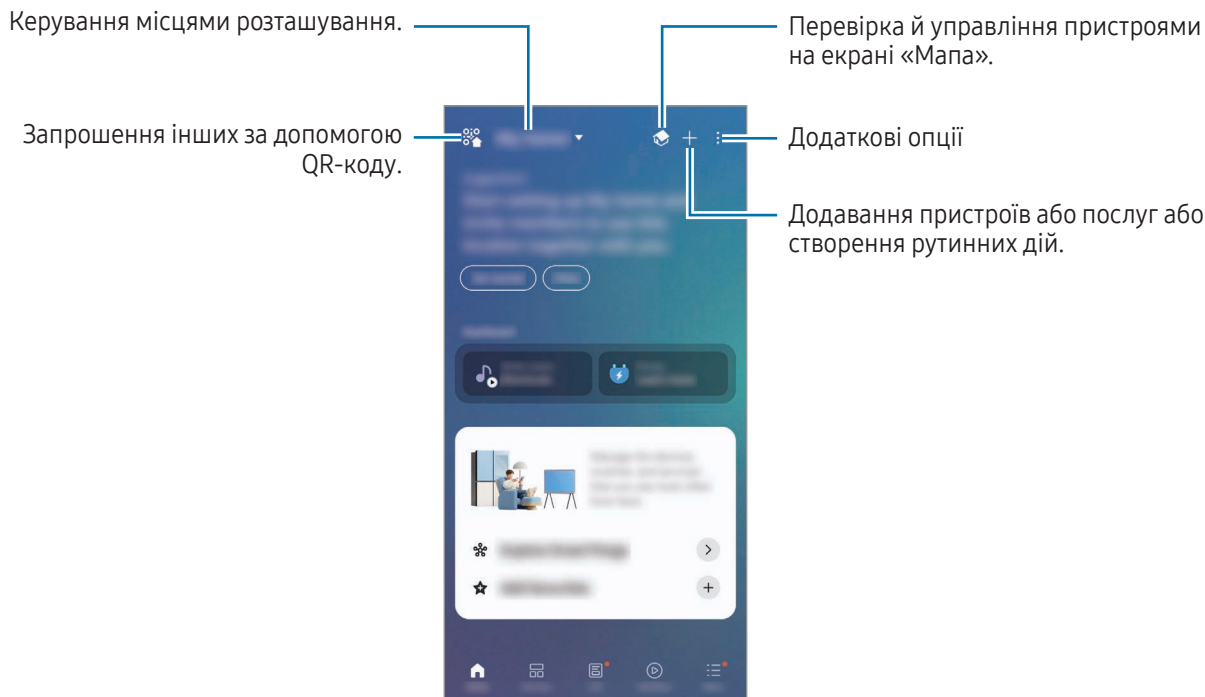

- **Головна:** додавайте пристрої, якими ви часто користуєтеся, рутинні дії та послуги, і керуйте ними.
- **Пристрої:** додавайте пристрої або керуйте ними.
- **Життя:** користуйтеся різними послугами, наприклад перевіряйте статус пристрою або використання енергії, а також заощаджуйте енергію за допомогою режиму енергозбереження AI.
- **Сценарії:** додавайте рутинні дії або керуйте ними.
- **Меню:** перевіряйте корисну інформацію, підтримувані пристрої, інструкції з використання певних функцій тощо.



- Кількість доступних для підключення пристроїв залежить від країни. Доступні функції можуть відрізнятися залежно від типу підключеного пристрою.
- На помилки або проблеми підключених пристроїв не поширюється гарантія Samsung. У разі помилок або проблем підключених пристроїв, зверніться до відповідного виробника.

Обмін вмістом

Надання спільного доступу до вмісту за допомогою різних опцій спільного доступу. Нижче наведено приклади надання спільного доступу до зображень.

- 1 Відкрийте програму **Галерея** і виберіть зображення.
- 2 Торкніться значка «Спільний доступ» (🔗) і виберіть бажаний метод надання спільного доступу.



У разі надсилання файлів через мобільну мережу може стягуватися додаткова плата.

Швидкий спільний доступ

Обмінюйтесь вмістом із пристроями, що знаходяться неподалік, чи з людьми з вашого списку контактів.

- 1 Відкрийте програму **Галерея** і виберіть зображення.
- 2 На іншому пристрої відкрийте **Налаштування** і торкніться **Підключені пристрої** → **Швидкий спільний доступ** → **Хто може надавати вам доступ** → **Ваші пристрої**, **Контакти** чи **Усі** → **Готово**.
- 3 Торкніться значка «Спільний доступ» (🔗) → **Швидкий спільний доступ** і виберіть пристрій, на який потрібно передати зображення.
 - Щоб поділитися посиланням за допомогою QR-коду, торкніться **QR-код або посилання** й відскануйте QR-код.
 - Щоб поділитися з людиною зі списку контактів, торкніться **Надсилання файлів контактам**.
 - Щоб поділитися зашифрованим вмістом, торкніться значка «Додаткові опції» (⋮) → **Увімкнути приватне надсилання**. Одержувач не може ані зберегти, ані скопіювати, ані переслати далі спільний вміст.
- 4 Прийміть запит на передавання файлу на іншому пристрої.

Вибір тих, хто може знайти ваш телефон

Встановіть, кому ви дозволяєте знаходити свій телефон і надсилати на нього вміст.

- 1 Відкрийте **Налаштування** і торкніться **Підключені пристрої** → **Швидкий спільний доступ** → **Хто може надавати вам доступ**.
- 2 Виберіть опцію.
 - **Ніхто**: не дозволяти іншим пристроям виявляти ваш телефон.
 - **Ваші пристрої**: інші пристрої, на яких використовується той самий обліковий запис Samsung або Google, зможуть знайти ваш пристрій.
 - **Контакти**: діліться інформацією з людьми, які є у вашому списку контактів.
 - **Усі**: дозволити всім пристроям поблизу надсилати вміст на ваш телефон.

Music Share

Функція «Обмін музикою» дає змогу легко надавати пристроям інших користувачів доступ до Bluetooth-динаміка, що вже з'єднаний з вашим телефоном. Крім того, можна відтворювати одну й ту саму музику і через свої Galaxy Buds, і Galaxy Buds іншого користувача.

Ця функція доступна лише на пристроях, що підтримують функцію обміну музикою.

Надання доступу до Bluetooth-динаміка

На телефоні відкрийте **Налаштування**, торкніться **Підключені пристрої** → **Music Share**, а потім торкніться повзунка, щоб увімкнути відповідну функцію.

Дотримуйтеся інструкцій, які з'являтимуться на екрані, щоб надати доступ до Bluetooth-динаміка.

Спільне прослуховування музики через Galaxy Buds

Ви можете разом слухати музику на вашому телефоні через ваші Buds та Buds вашого друга.

Ця функція підтримується тільки на пристроях серії Galaxy Buds.

- 1 Переконайтеся, що кожен телефон і кожна пара Buds підключені.
Описання підключення дивіться у розділі [Встановлення з'єднання з іншими пристроями з підтримкою Bluetooth](#).
- 2 На телефоні вашого друга відкрийте програму **Налаштування**, торкніться **Підключені пристрої**, а тоді торкніться перемикача **Music Share**, щоб увімкнути цю функцію.
Торкнувшись **Music Share**, ви можете користуватися додатковими функціями, як-от вибір тих осіб, кому ви хочете надати доступ до свого пристрою.
- 3 На вашому телефоні відкрийте панель швидких налаштувань і торкніться **Вивід медіаданих**.
- 4 Виберіть Buds вашого друга в списку виявлених пристроїв.
- 5 На телефоні вашого друга прийміть запит на підключення.
У разі відтворення музики на вашому телефоні ви зможете слухати її разом через обидві пари Buds.

Smart View

(дублювання на екрані телевізора)

Перегляд вмісту, що відображається на екрані телефону, на більшому екрані при з'єднанні телефону з телевізором чи монітором, що підтримує дублювання екрана.

1 Відкрийте панель швидких налаштувань і торкніться **Smart View**.

2 Виберіть телефон, на якому потрібно відобразити екран вашого пристрою.



Під час відтворення відео через Smart View роздільна здатність може різнитися залежно від моделі телевізора.

Трансляція програм на екрані

Відображайте відео на підключеному екрані навіть під час перегляду особистих повідомлень або одночасного використання інших функцій телефону.

Відкрийте програму для трансляції відео на підключеному екрані і торкніться значка Smart View (📺) → значок «Програма для трансляції» (📺).



Ця функція може не підтримуватися деякими програмами.

Samsung DeX

За допомогою Samsung DeX можна використовувати мобільний пристрій як комп'ютер, під'єднавши його до зовнішнього дисплею, як-от телевізор чи монітор. Використовуючи Samsung DeX, ви можете одночасно використовувати свій мобільний пристрій.

Щоб отримати додаткові відомості, відвідайте вебсайт www.samsung.com/samsung-dex.



- Під час запуску або закриття Samsung DeX, деякі запущені програми можуть закритися.
- У разі використання Samsung DeX деякі програми або функції можуть бути недоступні.

Бездротові з'єднання із зовнішніми дисплеями

На своєму мобільному пристрої відкрийте **Налаштування** й торкніться **Підключені пристрої** → **Samsung DeX** → **Бездротове підключення**. Щоб завершити з'єднання, дотримуйтеся інструкцій на екрані. Деякі телевізори чи монітори можуть виявлятися лише за увімкненого на них режиму дублювання екрана.

Дротові з'єднання із зовнішніми дисплеями

Ви можете під'єднати свій мобільний пристрій до зовнішнього дисплея за допомогою адаптера HDMI (USB (тип C)-HDMI).



Використовуйте лише офіційні аксесуари, що підтримуються Samsung DeX та надаються компанією Samsung. Гарантія не поширюється на усунення несправностей та проблем у роботі, спричинених використанням аксесуарів, які офіційно не підтримуються.

Керування екраном Samsung DeX

Скористайтеся описаними нижче способами, щоб керувати екраном Samsung DeX на зовнішньому дисплеї.

- Керування за допомогою зовнішніх клавіатури та миші

Можливо користуватись бездротовими клавіатурою та мишею.



Ви можете налаштувати покажчик миші таким чином, що він буде переходити із зовнішнього дисплею на екран мобільного пристрою. Відкрийте програму **Налаштування**, виберіть **Підключені пристрої** → **Samsung DeX** → **Підключений дисплей**, та виберіть **Перехід вказ. на екран телефону**, щоб увімкнути відповідну функцію.

- Використання мобільного пристрою як сенсорної панелі

На своєму мобільному пристрої торкніться значка «Сенсорна панель» () на навігаційній панелі. Якщо панель навігації налаштовано на використання параметру **Жести проведення**, відкрийте панель сповіщень і торкніться **Телефон стане сенсорною панеллю**.

- Використання екранної клавіатури

Коли ви вводите текст для відправлення повідомлень, створюєте нотатки або виконуєте інші завдання, на екрані мобільного пристрою екранна клавіатура з'являється автоматично, без під'єднання зовнішньої клавіатури.

Програми Google

Компанія Google надає програми для розваг, спілкування в соціальних мережах і бізнесу. Для використання деяких програм може знадобитися обліковий запис Google.

Щоб переглянути додаткову інформацію про програми, відкрийте меню довідки для кожної програми.

- **Chrome:** пошук різних відомостей і перегляд вебсторінок.
- **Gmail:** надсилання або отримання повідомлень електронної пошти за допомогою служби Google Mail.
- **Карти:** пошук поточного розташування на мапі, пошук за мапою світу, а також перегляд відомостей про розташування різних закладів навколо вас.
- **YT Music:** насолоджуйтесь розмаїттям музики та відео, що пропонуються YouTube Music. Також ви можете переглядати колекцію музики, що зберігається на вашому пристрої, та відтворювати її.
- **Google TV:** купуйте чи орендуйте відео, як-от фільми й телепередачі, у **Play Маркет**.
- **Диск:** зберігайте свій вміст у хмарному сховищі для отримання до нього доступу з будь-якого місця та обміну цим вмістом з іншими користувачами.
- **YouTube:** перегляд або створення відео та обмін ним з іншими користувачами.
- **Google:** пошук об'єктів в інтернеті та на пристрої.
- **Meet:** здійсніть відеодзвінки, а також створюйте відеозустрічі або приєднуйтеся до них.
- **Повідомлення:** надсилання та отримання повідомлень на ваш пристрій або комп'ютер й обмін різноманітним вмістом, як-от зображення і відео.
- **Gemini:** спілкування з Gemini для використання різних функцій, як-от пошук інформації, створення персоналізованих зображень чи написання контенту.



Деякі додатки можуть бути недоступні залежно від оператора зв'язку або моделі.

Налаштування

Вступ

Змінійте налаштування пристрою.

На екрані програм торкніться **Налаштування**. Або відкрийте панель швидких налаштувань і торкніться значка «Налаштування» (⚙️).

Для пошуку налаштувань за ключовими словами торкніться **Пошук**. Також можна шукати налаштування, вибравши тему.

Увійдіть у систему Galaxy

Увійдіть у свій обліковий запис Samsung і налаштуйте його.

На екрані налаштувань торкніться **Увійдіть у систему Galaxy**.

Підключення

Опції

Змінійте налаштування різних підключень, як-от Wi-Fi та Bluetooth.

На екрані налаштувань торкніться **Підключення**.

- **Wi-Fi:** ввімкніть функцію Wi-Fi для підключення до мережі Wi-Fi та доступу до інтернету або інших мережевих пристроїв. Додаткову інформацію дивіться в розділі [Wi-Fi](#).
- **Bluetooth:** використання функції Bluetooth для обміну даними або медіафайлами з іншими пристроями Bluetooth. Додаткову інформацію дивіться в розділі [Bluetooth](#).
- **NFC й безконтактні платежі:** зчитування міток NFC (Near Field Communication — бездротовий зв'язок ближнього радіусу дії), що містять відомості про продукти. Крім того, завантаживши необхідні програми, за допомогою цієї функції можна здійснювати платежі, а також купувати квитки на транспорт або різноманітні події. Додаткову інформацію дивіться в розділі [NFC й безконтактні платежі](#).

- **Надширока смуга (UWB):** увімкнення функції широкосмугового передання UWB.
- **Режим без зв'язку:** вимкнення всіх бездротових функцій пристрою. Можна використовувати лише служби, не пов'язані з роботою в мережі.



Дотримуйтесь правил авіакомпанії та інструкції екіпажу повітряного судна. У випадках, коли використання бездротових пристроїв дозволено, завжди користуйтеся їм в режимі польоту.

- **Диспетчер SIM-карт:** активуйте SIM-карти та налаштуйте параметри SIM-карти. Додаткову інформацію дивіться в розділі [Диспетчер SIM-карт](#).
- **Мобільні мережі:** налаштування параметрів мобільної мережі.
- **Використання даних:** відстеження обсягу використаних даних і встановлення налаштувань для встановлення обмеження. Автоматичне вимкнення передачі мобільних даних після досягнення встановленого обмеження обсягу використаних мобільних даних.

Ви можете увімкнути режим збереження даних, щоб запобігти відправці та прийманню даних деякими програмами, що працюють у фоновому режимі. Додаткову інформацію дивіться в розділі [Економія трафіку](#).

Також для програм можна встановити, чи будуть вони використовувати лише Wi-Fi, чи мобільні дані, чи те й інше. Додаткову інформацію дивіться в розділі [Дозволені мережі для програм](#).

- **Мобільна точка доступу та модем:** використання телефону як мобільної точки доступу для надання іншим пристроям спільного доступу до мобільної мережі. Додаткову інформацію про мобільну точку доступу дивіться в розділі [Мобільна точка доступу](#).



Використання цієї функції може призвести до додаткових витрат.

- **Додаткові налаштування підключення:** налаштування для керування іншими функціями. Додаткову інформацію дивіться в розділі [Додаткові налаштування підключення](#).



Деякі функції можуть бути недоступні залежно від моделі.

Wi-Fi

Ввімкніть функцію Wi-Fi для підключення до мережі Wi-Fi та доступу до інтернету або інших мережевих пристроїв.

Підключення до мережі Wi-Fi

1 На екрані налаштувань торкніться **Підключення** → **Wi-Fi** і торкніться перемикача, щоб ввімкнути цю функцію.

2 Виберіть потрібну мережу зі списку мереж Wi-Fi.

Для доступу до мереж зі значком замка потрібен пароль.



- Після встановлення підключення до мережі Wi-Fi пристрій автоматично підключатиметься до цієї мережі в разі її виявлення в майбутньому, не запитуючи пароль. Для запобігання автоматичному з'єднанню пристрою з мережею торкніться значка «Налаштування» (⚙️) поряд з назвою мережі і торкніться перемикача **Підключатися автоматично**, щоб вимкнути цю функцію.
- Якщо не вдається підключитися до мережі Wi-Fi, вимкніть і знову ввімкніть функцію Wi-Fi на пристрої або перезавантажте бездротовий маршрутизатор.

Поширення паролів мереж Wi-Fi

Направивши запит особі, пристрій якої підключений до захищеної мережі Wi-Fi, з проханням поділитися паролем до неї, ви зможете з'єднатися із цією мережею, не вводячи пароль. Ця функція працює між двома пристроями, прикладеними одне до одного; при цьому екран другого пристрою має бути ввімкнений.

1 На екрані налаштувань торкніться **Підключення** → **Wi-Fi** і торкніться перемикача, щоб ввімкнути цю функцію.

2 Виберіть потрібну мережу зі списку мереж Wi-Fi.

3 Торкніться **Запитати пароль**.

4 Прийміть запит на поширення на іншому пристрої.

Пароль до мережі Wi-Fi буде введено на вашому пристрої, і він з'єднається з мережею.

Wi-Fi Direct

За допомогою функції Wi-Fi Direct можна встановити з'єднання між пристроями безпосередньо через мережу Wi-Fi без використання точки доступу.

- 1 На екрані налаштувань торкніться **Підключення** → **Wi-Fi** і торкніться перемикача, щоб увімкнути цю функцію.
- 2 Торкніться значка «Додаткові опції» (☰) → **Wi-Fi Direct**.
Відобразиться список виявлених пристроїв.
Якщо пристрою, до якого потрібно підключитися, немає у списку пристроїв, попросіть увімкнути на ньому опцію функцію Wi-Fi Direct.
- 3 Виберіть пристрій, до якого потрібно підключитися.
Пристрої буде підключено після прийняття іншими пристроями запиту на підключення за допомогою функції Wi-Fi Direct.
Щоб завершити з'єднання з пристроєм, оберіть у списку пристрій, який потрібно від'єднати.

Bluetooth

Використання функції Bluetooth для обміну даними або медіафайлами з іншими пристроями Bluetooth.

Застереження щодо використання Bluetooth

- Компанія Samsung не несе відповідальності за втрату, перехоплення або неналежне використання даних, надісланих або отриманих за допомогою функції Bluetooth.
- Завжди слід перевіряти, чи обмін даними та їх отримання здійснюються з надійними та належним чином захищеними пристроями. Якщо між пристроями є перешкоди, робоча відстань може скоротитися.
- Деякі пристрої, особливо ті, які не перевірено та не схвалено компанією Bluetooth SIG, можуть виявитися несумісними з пристроєм.
- Не використовуйте функцію Bluetooth у незаконних цілях (наприклад, для створення піратських копій файлів або незаконного перехоплення викликів для комерційних цілей). Компанія Samsung не несе відповідальності за наслідки, що можуть виникнути в результаті незаконного використання функції Bluetooth.

Встановлення з'єднання з іншими пристроями з підтримкою Bluetooth

- 1 На екрані налаштувань торкніться **Підключення** → **Bluetooth** і торкніться перемикача, щоб увімкнути цю функцію.
Відобразиться список виявлених пристроїв.
- 2 Виберіть пристрій, з яким потрібно встановити сполучення.
Якщо пристрою, до якого потрібно підключитися, немає у списку, налаштуйте пристрій на перехід у режим з'єднання через Bluetooth. Зверніться до посібника користувача іншого пристрою.
 Ваш телефон є видимим для інших пристроїв за відкритого екрану налаштувань Bluetooth.
- 3 Прийміть запит на підключення Bluetooth на телефоні для підтвердження.
Пристрій буде підключено після прийняття іншим пристроєм запиту на підключення за допомогою Bluetooth.
Щоб скасувати з'єднання з пристроями, торкніться значка «Налаштування» (⚙️) поряд із назвою пристрою, який потрібно від'єднати, а тоді торкніться **Від'єднати**.

Надсилання та отримання даних

Передача даних через Bluetooth підтримується багатьма програмами. З іншими пристроями Bluetooth можна обмінюватися різноманітними даними, такими як контакти або медіафайли. Нижче наведено приклад дій під час надсилання зображення на інший пристрій.

- 1 Відкрийте програму **Галерея** і виберіть зображення.
- 2 Торкніться значка «Спільний доступ» (🔗) → **Bluetooth** і виберіть пристрій, на який потрібно передати зображення.
Якщо пристрою, до якого потрібно підключитися, немає у списку пристроїв, попросіть увімкнути на ньому опцію видимості.
- 3 Прийміть запит з'єднання Bluetooth на іншому пристрої.

NFC й безконтактні платежі

За допомогою телефона можна зчитувати мітки NFC (Near Field Communication — бездротовий зв'язок ближнього радіусу дії), що містять відомості про продукти. Крім того, завантаживши необхідні програми, за допомогою цієї функції можна здійснювати платежі, а також купувати квитки на транспорт або різноманітні події.

-  Пристрій містить вбудовану NFC-антену. Обережно поведіться із пристроєм, щоб не пошкодити NFC-антену.

Зчитування інформації з тегів NFC

Використання функції NFC для зчитування інформації про продукт з тегів NFC.

- 1 На екрані налаштувань торкніться **Підключення**, а потім торкніться перемикача **NFC й безконтактні платежі**, щоб увімкнути цю функцію.
- 2 Розташуйте область NFC-антени, яка розташована на задній панелі пристрою, біля тегу NFC. Інформація, збережена в тегу, відобразиться на дисплеї пристрою.

-  Переконайтеся, що екран пристрою увімкнений і розблокований. В іншому разі зчитування тегів NFC або отримання даних буде неможливим.

Здійснення платежів за допомогою функції NFC

Перш ніж скористатися функцією NFC для здійснення платежів, потрібно зареєструватися у службі мобільних платежів. Щоб це зробити або отримати додаткову інформацію про цю службу, зверніться до вашого оператора зв'язку.

- 1 На екрані налаштувань торкніться **Підключення**, а потім торкніться перемикача **NFC й безконтактні платежі**, щоб увімкнути цю функцію.
- 2 Прикладіть область NFC-антени, яка розташована на задній панелі пристрою, до пристрою для читання карток NFC.

Щоб визначити програму для здійснення платежів за умовчанням, відкрийте екран налаштувань і торкніться **Підключення** → **NFC й безконтактні платежі** → **Програма-гаманець за замовчуванням**, а потім виберіть програму.

- 
 - У списку служб здійснення платежів можуть відображатися не всі доступні програми для здійснення платежів.
 - Після оновлення або встановлення нової платіжної програми доступні раніше платіжні послуги можуть не працювати належним чином. У цьому випадку на екрані налаштувань торкніться **Підключення** → **NFC й безконтактні платежі** → **Програма-гаманець за замовчуванням** чи **Інші служби NFC** та виберіть іншу програму замість оновленої чи заново встановленої програми. Або відмініть вибір програми.

Економія трафіку

Зменшення трафіку завдяки запобіганню відправці та прийманню даних деякими програмами, що працюють у фоновому режимі.

На екрані налаштувань торкніться **Підключення** → **Використання даних** → **Економія трафіку** і торкніться перемикача, щоб увімкнути цю функцію.

Коли функцію збереження даних увімкнено, на панелі сповіщень з'явиться значок «Збереження даних» ().



Для вибору програм, які можуть використовувати дані без обмежень, торкніться **Програми з дозволом для даних** і виберіть програми.

Дозволені мережі для програм

Установіть для програм, чи будуть вони використовувати лише Wi-Fi, чи мобільні дані, чи те й інше.

Наприклад, ви можете налаштувати пристрій на використання тільки мобільної мережі програмами, які потребують підвищеного рівня конфіденційності, або програмами для трансляцій, які можуть бути від'єднані. Навіть якщо функцію Wi-Fi не буде вимкнено, програми будуть відкриватися з використанням з передаванням даних мобільною мережею.

На екрані налаштувань торкніться **Підключення** → **Використання даних** → **Дозволені мережі для програм**. Торкніться потрібної програми зі списку програм і виберіть мережу.



Використання мобільних даних може призвести до додаткових витрат.

Мобільна точка доступу

Використання телефону як мобільної точки доступу для надання іншим пристроям спільного доступу до мобільної мережі.

- 1 На екрані налаштувань торкніться **Підключення** → **Мобільна точка доступу та модем** → **Мобільна точка доступу**.
- 2 Торкніться повзунка, щоб увімкнути відповідну функцію.
Назву мережі, пароль тощо можна змінювати.
На панелі сповіщень відобразиться значок «Точка доступ» ().

3 Здійсніть пошук на іншому пристрої та виберіть свій телефон зі списку мереж Wi-Fi.

Або торкніться **QR-код** на екрані мобільної точки доступу й відскануйте QR-код за допомогою іншого пристрою.



- Якщо мобільна точка доступу не виявлена, установіть для параметру **Діапазон частот** значення **2,4 ГГц**, торкніться **Додатково**, а тоді торкніться перемикача **Прихована мережа**, щоб вимкнути цю функцію.
- Ввімкнувши функцію **Автоматична точка доступу**, ви зможете надавати доступ до передавання мобільних даних іншим пристроям, на яких здійснено вхід до вашого облікового запису Samsung.

Додаткові налаштування підключення

Налаштування параметрів для керування іншими функціями підключення.

На екрані налаштувань торкніться **Підключення** → **Додаткові налаштування підключення**.

- **Пошук пристроїв поблизу**: автоматичний пошук наявних поблизу телефонів, до яких можна підключитися.
- **Друк**: налаштування модулів принтера, інсталюваних на пристрої. Ви можете здійснити пошук доступних принтерів або додати принтер вручну для друку файлів. Додаткову інформацію дивіться в розділі [Друк](#).
- **VPN**: налаштування віртуальних приватних мереж (VPN) на пристрої для з'єднання з приватною мережею навчального закладу чи компанії.
- **Приватний DNS-сервер**: налаштування пристрою на використання приватного DNS з підвищеним рівнем безпеки.
- **Ethernet**: при під'єднанні адаптера Ethernet стає можливим використовувати дротову мережу і налаштовувати мережеві параметри.
- **Автооновлення конфігурації системи**: надання дозволу на автоматичну зміну конфігурації для забезпечення належної роботи функцій, які потребують підключення до мережі.

Друк

Налаштування модулів принтера, що підключаються, інсталюваних на пристрої. Можна підключити пристрій до принтера за допомогою функції Wi-Fi або Wi-Fi Direct і здійснити друк зображень або документів.



Деякі принтери можуть бути несумісними з пристроєм.

Додавання модулів принтерів

Додайте модулі принтерів, до яких потрібно підключити пристрій.

- 1 На екрані налаштувань торкніться **Підключення** → **Додаткові налаштування підключення** → **Друк** → **Завантаження додаткового модуля**.
- 2 Виберіть модуль принтера та інсталюйте його.
- 3 Виберіть встановлений модуль принтера.
Пристрій здійснить автоматичний пошук принтерів, підключених до тієї самої мережі Wi-Fi, що і ваш пристрій.
- 4 Виберіть принтер, який потрібно додати.



Щоб додати принтер вручну, торкніться значка «Додаткові опції» (⋮) → **Додати принтер**.

Друк вмісту

Під час перегляду вмісту, наприклад зображень або документів, для отримання доступу до списку опцій торкніться **Друк** → значок «Розкритий список» (▼) → **Усі принтери...**, а потім виберіть принтер.



Способи друку можуть різнитися залежно від типу вмісту.

Підключені пристрої

Змінити налаштування для під'єднання пристроїв.

На екрані налаштувань торкніться **Підключені пристрої**.

- **Швидкий спільний доступ:** змінення налаштувань функції Quick Share. Додаткову інформацію дивіться в розділі [Швидкий спільний доступ](#).
- **Music Share:** змінення налаштувань функції «Обмін музикою». Додаткову інформацію дивіться в розділі [Music Share](#).
- **Аудіотрансляція:** транслюйте музику, голос або інший аудіоконтент зі свого пристрою за допомогою стандарту Auracast. Підключивши пристрої, сумісні з Bluetooth LE Audio, такі як колонки, навушники або слухові апарати, ви зможете слухати інші аудіопередачі.
- **Автоперемикання навушників:** налаштуйте Galaxy Buds, щоб вони перемикалися з одного пристрою на ваш телефон при вхідному або вихідному виклику, відтворенні медіафайлів тощо. Ви можете використовувати цю функцію, тільки коли ви ввійшли в той же обліковий запис Samsung на іншому пристрої і наділи свої Galaxy Buds.
- **Виклики й SMS на інших пристроях:** під'єднайте інші пристрої, як-от планшет, до вашого телефона, щоб використовувати функції викликів та обміну повідомленнями на таких пристроях за допомогою номера телефону. Необхідно виконати вхід в один обліковий запис Samsung на під'єднаних пристроях і на телефоні. Деякі функції викликів та обміну повідомленнями можуть бути недоступні.
- **Подовжувати на інших пристроях:** використання програм з вашого телефона на інших пристроях, з яких здійснено вхід до вашого облікового запису Samsung.
- **Спільний доступ до камери:** використання камери телефона як вебкамери для планшета чи Galaxy Book поблизу. Для використання цієї функції на обох пристроях потрібно ввійти в один обліковий запис Samsung і ввімкнути Wi-Fi, Bluetooth і функцію спільного доступу до камери.
- **Спільний доступ до сховища:** спільне використання файлів, що зберігаються на вашому телефоні з телефоном Samsung, телевізором Samsung, Galaxy Book тощо. Для використання цієї функції на обох пристроях потрібно ввійти в один обліковий запис Samsung і ввімкнути Wi-Fi, Bluetooth і функцію спільного доступу до сховища.
- **Підключення Windows:** користування програмами й перевірка сповіщень із вашого мобільного пристрою на ПК з Windows. Для користування цією функцією потрібен обліковий запис Microsoft. Для отримання докладнішої інформації відвідайте вебсайт <https://aka.ms/setup1tw>.
- **Кер. кількома прист.:** використання мишки або клавіатури, під'єднаних до комп'ютера Samsung, який підтримує цю функцію, для роботи з телефоном.

- **Samsung DeX:** використовуйте функції мобільного пристрою в середовищі з інтерфейсом, подібним до комп'ютерного. Додаткову інформацію дивіться в розділі [Samsung DeX](#).
- **Smart View:** перегляд вмісту, що відображається на екрані телефону, на більшому екрані при з'єднанні телефону з телевізором чи монітором, що підтримує дублювання екрана. Додаткову інформацію дивіться в розділі [Smart View](#).
- **Galaxy Wearable:** при підключенні використовуваного телефону до пристрою для носіння можна змінювати налаштування та програми пристрою для носіння. Додаткову інформацію дивіться в розділі [Galaxy Wearable](#).
- **SmartThings:** керуйте телевізорами, побутовими приладами та пристроями Інтернету речей (IoT) та впорядкуйте їх. Додаткову інформацію дивіться в розділі [SmartThings](#).
- **Android Auto:** підключення вашого пристрою до автомобіля та керування деякими функціями вашого пристрою на дисплеї автомобіля.



Деякі функції можуть бути недоступні залежно від моделі.

Galaxy AI

Використовуйте додаткові функції ШІ, які допоможуть користуватися пристроєм.

На екрані налаштувань торкніться **Galaxy AI**. Додаткову інформацію дивіться в розділі [Galaxy AI](#).

Режими й сценарії

Використання режимів

Додайте режим на основі вашої поточної діяльності чи місця перебування. Налаштування вашого пристрою змінюватимуться залежно від того, чим ви займаєтеся або де перебуваєте. Вмикання і вимикання режиму можна здійснювати з панелі швидких налаштувань.

Додання режимів

- 1 На екрані налаштувань торкніться **Режими й сценарії** → **Режими**.
- 2 Виберіть потрібний режим або торкніться **Додавання режиму**, щоб додати власні режими.

Запуск режимів

Режими запускатимуться автоматично при виконанні відповідних умов. Ви також можете запускати їх вручну в будь-який час торканням до кнопки.

Щоб запускати режими вручну, виберіть потрібний режим і торкніться **Увімкнути**.

Щоб вимкнути активний режим, торкніться режиму і торкніться **Вимкнути**.

Або ж відкрийте панель швидких налаштувань, торкніться **Режими**, а потім виберіть режим, який необхідно увімкнути. Щоб вимкнути режим, торкніться кнопки режиму на панель швидких налаштувань.

Використання регулярних операцій

Автоматизуйте виконання регулярних дій, що повторюються кожного дня. Наприклад, ви можете автоматично змінювати налаштування звуку залежно від того, у якому місці ви перебуваєте, оптимізувати налаштування пристрою для ігор тощо.

Додавання регулярних операцій

- 1 На екрані налаштувань торкніться **Режими й сценарії** → **Сценарії**.
- 2 Торкніться значка «Створити» (+) й додайте власні регулярні операції або торкніться **Пошук** і виберіть потрібну регулярну операцію.
Якщо ви бажаєте налаштувати запуск регулярної операції вручну, торкніться **Запустити вручну**. Ця опція з'явиться тільки у разі, якщо умови запуску не задані.

Запуск регулярних операцій

Автоматичні регулярні операції будуть запускатися автоматично при виявленні відповідних умов.

Регулярні операції, умовою запуску яких задано **Запустити вручну**, можна запускати вручну за допомогою торкання кнопки в будь-який момент.

Щоб запускати регулярні операції вручну, торкніться значка «Запустити» (▶) поряд з операцією, яку ви бажаєте запустити. Для використання віджета торкніться операції під **Сценарії із запуском вручну** і торкніться **Інші** → **Додати на головний екран** → **Додати**. Операцію буде додано як віджет на Головний екран. Операцію можна буде запустити, торкнувшись віджета.

Щоб припинити виконання регулярної операції, торкніться значка «Список регулярних операцій» (>), торкніться операції в параметрі **Працюють**, і потім торкніться **Зупинити** чи торкніться віджету регулярної операції на головному екрані.

Звуки та вібрація

Опції

Зміна налаштувань різноманітних звуків на пристрої.

На екрані налаштувань торкніться **Звуки та вібрація**.

- **Звук / Вібрація / Без звуку:** вибір режиму зі звуком, режиму вібрації або режиму без звуку.
- **Вібрація під час дзвінка:** відтворення вібрації та звуку дзвінка для сповіщення про вхідні виклики.
- **Тимчасове вимкнення звуку:** налаштування пристрою на використання беззвучного режиму протягом певного періоду.
- **Звук дзвінка:** змінення звуку дзвінка при виклику.
- **Звук сповіщення:** змінення звуку сповіщення.
- **Системні звуки:** змініть відтворення звуків у відповідь на такі дії, як заряджання пристрою.
- **Гучність:** регулювання рівня гучності пристрою.
- **Вібрація під час виклику:** зміна рівня вібрації під час виклику.
- **Вібрація сповіщень:** зміна рівня вібрації під час сповіщення.
- **Системна вібрація:** виберіть дії, під час яких спрацьовуватиме вібрація, і налаштуйте інтенсивність вібрації.
- **Інтенсивність вібрації:** регулювання інтенсивності вібрації в разі отримання сповіщення.
- **Якість звуку та ефекти:** налаштування якості звуку пристрою та ефектів. Додаткову інформацію дивіться в розділі [Якість звуку та ефекти](#).
- **Звук з окремої програми:** налаштування пристрою на відтворення звуку медіа з певної програми окремо на іншому аудіопристрої. Додаткову інформацію дивіться в розділі [Звук з окремої програми](#).



Деякі функції можуть бути недоступні залежно від моделі.

Якість звуку та ефекти

Налаштування якості звуку пристрою та ефектів.

На екрані налаштувань торкніться **Звуки та вібрація** → **Якість звуку та ефекти**.

- **Dolby Atmos:** вибір режиму об'ємного звуку, оптимізованого для різних типів аудіо, як-от фільми, музика та голос. Завдяки Dolby Atmos ви зможете відчувати рух звуків навколо вас, як у реальному житті.
- **Еквалайзер:** змінювання параметрів звучання для отримання насолоди від оптимізованого звуку.
- **Нормалізація гучності:** зменшення відмінностей між рівнями гучності різних аудіо та відеозаписів. Пристрій автоматично збільшить гучність тихого контенту.
- **Налаштування звуку програм:** перевірка й керування оптимізованими налаштуваннями звуку, збереженими для кожної програми відтворення медіа. Щоб відрегулювати налаштування звуку для кожної програми, відкрийте панель швидких налаштувань під час відтворення вмісту в програмі, торкніться та утримуйте смугу регулювання гучності, а потім змініть налаштування. Ті самі налаштування застосовуватимуться під час наступного використання програми.
- **Адаптивний звук:** вибір звуку, який найкраще підходить вам.
- **Підвищення якості:** поліпшення якості звуку музики й відео під час використання дротових навушників чи навушників, з'єднаних через Bluetooth, які підтримують UHQ.



Залежно від моделі для користування деякими функціями необхідно під'єднати навушник.

Звук з окремої програми

Налаштування пристрою для виводу звуку медіафайлів, відтворюваних у конкретній програмі, на під'єднаний динамік Bluetooth чи гарнітуру.

Наприклад, ви можете слухати вказівки програми «Навігація» через динамік пристрою, одночасно слухаючи музику, відтворювану у програмі «Музика», через динамік Bluetooth транспортного засобу.

- 1 На екрані налаштувань торкніться **Звуки та вібрація** → **Звук з окремої програми** і торкніться перемикача, щоб ввімкнути цю функцію.
- 2 Виберіть програму для відокремленого відтворення звуку з медіафайлів і торкніться кнопки «Назад» (<).
- 3 Виберіть пристрій для відтворення звуку з обраної програми.

Сповіщення

Змінення налаштувань сповіщень.

На екрані налаштувань торкніться **Сповіщення**.

- **Сповіщення програми:** вибір програм, від яких ви хочете отримувати сповіщення.
- **Стиль спливаючих сповіщень:** вибір стилю спливаючого сповіщення та зміна налаштувань.
- **Приховування під час блокування:** налаштування приховування вмісту сповіщень на заблокованому екрані.
- **Сортування/фільтрація сповіщень:** вибір методу сортування чи фільтрування сповіщень.
- **Упорядкування сповіщень:** використання функції пріоритетності важливих сповіщень або функції підсумку сповіщень.
- **Рядок стану:** налаштування способу відображення значків на смузі стану.
- **Екран блокування:** налаштування сповіщень на екрані блокування.
- **Не турбувати:** вимкнення всіх звуків, окрім дозволених винятків.
- **Додаткові налаштування:** налаштування розширених параметрів сповіщень.

Дисплей

Опції

Змінення налаштувань дисплея і головного екрану.

На екрані налаштувань торкніться **Дисплей**.

- **Світлий / Темний:** увімкнення або вимкнення темного режиму.
- **Налаштування темного режиму:** зниження напруження очей завдяки застосуванню темної теми під час користування пристроєм вночі чи в темних місцях. Можна налаштувати застосування темного режиму за графіком.
 Темна тема може бути незастосовною до деяких програм.
- **Яскравість:** налаштування яскравості дисплея.
- **Адаптивна яскравість:** відстеження налаштувань яскравості і автоматичне їх застосування в умовах аналогічного освітлення.

- **Підвищена яскравість:** зробіть дисплей яскравішим, ніж максимально допустимий рівень яскравості. Ця функція доступна, коли ви вимкнути функцію **Адаптивна яскравість**.
- **Privacy display:** обмежує видимість екрана з бічних кутів, щоб захистити вашу конфіденційність.
- **Плавність рухів:** зміна частоти оновлення екрану. У разі вибору високої частоти оновлення екран прокручуватиметься плавніше. Додаткову інформацію дивіться в розділі [Плавність рухів](#).
- **Комфорт для очей:** зниження навантаження на очі за допомогою обмеження кількості синього світла, випромінюваного екраном. Можна налаштувати застосування цієї функції за графіком.
- **Адаптивний колірний тон:** налаштування кольорів та балансу білого відповідно до умов навколишнього освітлення, щоб зробити кольори більш природними в різних середовищах.
- **Режим екрана:** змінення екранного режиму для налаштування кольорів та контрастності дисплею. Додаткову інформацію дивіться в розділі [Зміна режиму екрана або коригування кольору дисплея](#).
- **Розмір і стиль шрифту:** змінення розміру та стилю шрифту.
- **Масштабування екрана:** збільшення або зменшення об'єктів на екрані.
- **Роздільність екрана:** зміна роздільної здатності екрана. Вищі роздільності роблять картинку більш живою, однак заряд акумулятора витрачається в такому разі більш інтенсивно. При зміні роздільної здатності деякі програми, що працюють на даний момент, можуть закритись.
- **Виріз камери:** налаштування пристрою для приховування передньої камери з екрана.
- **Автовимкнення екрана:** встановлення тривалості очікування пристрою перед вимкненням підсвічування дисплея.
- **Спрощений режим:** спрощений режим використовується для відображення більших значків та простішої розкладки елементів на головному екрані.
- **Бокові панелі:** змінення налаштувань панелі краю екрана.
- **Навігаційна панель:** змінення налаштувань навігаційної панелі. Додаткову інформацію дивіться в розділі [Навігаційна панель \(сенсорні кнопки\)](#).
- **Захист від випадкових дотиків:** попередження реагування екрана на дотики у темних місцях, наприклад, у кишені або сумці.
- **Чутливість:** збільшення чутливості екрану до дотику для використання із засобами захисту екрана.

- **Інформація щодо заряджання:** налаштування пристрою на відображення інформації про заряджання, як-от залишок заряду акумулятора у відсотках, із вимкненим екраном.
- **Екранна заставка:** запуск екранної заставки під час зарядження пристрою.



Деякі функції можуть бути недоступні залежно від моделі.

Плавність рухів

Частота оновлення — це кількість оновлень зображення на екрані за одну секунду. Використовуйте високу частоту оновлення, щоб не бачити мерехтіння на екрані під час перемикання між екранами. Екран буде прокручуватися більш плавно. При виборі стандартної частоти оновлення екрану час роботи смартфона від акумулятора збільшується.

- 1 На екрані налаштувань торкніться **Дисплей** → **Плавність рухів**.
- 2 Виберіть частоту кадрів.
 - **Адаптивний:** зробіть анімацію та прокручування плавнішими завдяки автоматичному підвищенню частоти оновлення екрана.
 - **Стандартна:** використовуйте стандартну частоту оновлення у звичайних ситуаціях для економії заряду акумулятора.

Зміна режиму екрана або коригування кольору дисплея

Зміна режиму екрана або коригування кольору дисплея відповідно до ваших уподобань.

Зміна режиму екрана

На екрані налаштувань торкніться **Дисплей** → **Режим екрана** і виберіть бажаний режим.

- **Насичені кольори:** оптимізує діапазон і насиченість кольорів та чіткість вашого дисплея. Крім того, можна відкоригувати баланс кольорів дисплею на певне значення кольору.
- **Природні кольори:** встановлює природні відтінки екрану.



- Колір дисплея можливо відрегулювати лише в режимі **Насичені кольори**.
- Режим **Насичені кольори** може бути несумісним з програмами сторонніх розробників.

Оптимізація балансу кольорів для екрана в цілому

Оптимізуйте колір дисплею, змінюючи кольорові відтінки на власний смак.

На екрані налаштувань торкніться **Дисплей** → **Режим екрана** → **Насичені кольори** і перетягніть смугу регулювання кольору під опцією **Баланс білого**.

При перетягуванні смуги коригування кольорів в бік **Холодні кольори** більш інтенсивним стає синій відтінок. При перетягуванні смуги коригування кольорів в бік **Теплі кольори** більш інтенсивним стає червоний відтінок.

Коригування відтінку екрана на певне значення кольору

Збільшити чи зменшити інтенсивність відтінків кольорів можна за допомогою коригування значень окремо червоного, зеленого та синього кольорів.

- 1 На екрані налаштувань торкніться **Дисплей** → **Режим екрана** → **Насичені кольори**.
- 2 Торкніться **Додаткові налаштування**.
- 3 Відрегулюйте положення повзунків на смугах **R** (червоний), **G** (зелений) та **B** (синій) на своє вподобання.
Відтінок екрана зміниться.
Щоб налаштувати рівень яскравості, перетягніть смугу регулювання під опцією **Яскравість**.

Акумулятор

Перевірка рівня заряду акумулятора та часу, що залишилися, для використання пристрою. За низького рівня заряду акумулятора ввімкнення функцій енергозбереження для його заощадження.

На екрані налаштувань торкніться **Акумулятор**.

- **Споживання на день:** перегляд рівня заряду акумулятора та історії використання.
- **Енергозбереження:** ввімкнення режиму енергозбереження для збільшення часу роботи акумулятора.
- **Обмеження фонових використання:** обмеження використання акумулятора для програм, якими ви користуєтеся нечасто.
- **Захист акумулятора:** налаштування припинення заряджання, коли акумулятор повністю заряджено, або обмеже максимальний рівень заряду до попередньо встановленого рівня.

- **Відомості про батарею:** перевірка відомостей про акумулятор.



Тут можна дізнатися зазначену нижче інформацію про акумулятор. Обсяг доступної інформації може різнитися залежно від регіону, оператора зв'язку чи моделі.

- Дата виготовлення акумулятора
 - Дата першого використання
 - Кількість повних циклів заряджання/розряджання (визначається на основі номінальної потужності)
 - Вимірний стан акумулятора
- **Налаштування заряджання:** налаштування параметрів заряджання.
 - **Бездротова передача живлення:** заряджання іншого пристрою від акумулятора вашого телефону. Додаткову інформацію дивіться в розділі [Бездротова передача живлення](#).
 - **Автозатемнення екрана:** затемнення екрана в разі зниження заряду акумулятора до певного рівня.
- Час використання, що залишився, – це час, протягом якого акумулятор буде розряджено. Час використання, що залишився, залежить від налаштувань пристрою та умов, у яких він використовується.
 - Сповіщення деяких програм, для яких ввімкнено режим енергозбереження, можуть не надходити.

Заставка та стиль

Змінення налаштувань заставки для головного екрана й екрана блокування.

На екрані налаштувань торкніться **Заставка та стиль**.

Теми

Змініть екран свого пристрою відповідно до власного стилю, застосувавши бажану тему.

На екрані налаштувань торкніться **Теми**. З'явиться екран Galaxy Themes.

Придбайте або завантажте теми, шпалери, значки чи інші елементи, які вам подобаються, і застосуйте їх на своєму пристрої.

Застосування тем, шпалер або значків

Якщо ви хочете відновити стиль за замовчуванням або стиль, який ви завантажили раніше, на екрані Galaxy Themes торкніться **Меню** → **Мої матеріали** і виберіть потрібну категорію.

Додавання способів оплати або перевірка історії покупок

На екрані Galaxy Themes торкніться **Меню** → **Способи платежу** та додайте спосіб оплати, наприклад кредитну картку. Ви можете використовувати зареєстрований спосіб оплати для придбання платного контенту в Galaxy Themes.

Щоб переглянути історію покупок, торкніться **Меню** → **Чеки**.



- Доступні функції залежать від версії програмного забезпечення пристрою, версії програми або моделі пристрою.
- При зміні теми деякі програми будуть закриті, а незбережені дані можуть бути втрачені.

Головний екран

Налагодження параметрів головного екрана, як-от макета екрана.

На екрані налаштувань торкніться **Головний екран**.

Екран блокування та AOD

Опції

Змініть налаштування для екрана блокування та Always On Display.

На екрані налаштувань торкніться **Екран блокування та AOD**.

- **Блокування екрана й біометрія:** змінення способу блокування екрана.
- **Відкладене блокування:** налаштування пристрою для розблокування у разі виявлення довірених місцеположень та пристроїв. Додаткову інформацію дивіться в розділі [Відкладене блокування](#).
- **Налаштування захищеного блокування:** змінення налаштувань блокування екрана для вибраного способу блокування.
- **Always On Display:** налаштування пристрою для відображення певної інформації за вимкненого екрана. Додаткову інформацію дивіться в розділі [Always On Display](#).
- **Now bar:** вибір вмісту, який відобразатиметься на заблокованому екрані.
- **Утримуйте для редагування:** налаштування відображення на пристрої параметрів редагування у разі торкання екрана блокування з утриманням пальця.
- **Годинник у режимі роумінгу:** перемикання годинника для відображення на заблокованому екрані місцевого часу та часу в рідній країні, коли ви перебуваєте у роумінгу.
- **Контактні дані:** налаштування пристрою для показу на заблокованому екрані контактної інформації, такої як адреса електронної пошти.
- **Ефект переходу під час розблокування:** налаштування ефекту переходу під час розблокування екрана з використанням біометричних даних.
- **Про екран блокування:** перегляд версії екрана блокування та юридичної інформації.



- Деякі функції можуть бути недоступні залежно від оператора зв'язку чи моделі.
- Доступні опції можуть відрізнятися залежно від вибраного способу блокування екрана.

Відкладене блокування

Пристрій можна налаштувати для самостійного розблокування при виявленні довірених місцеположень та пристроїв, після чого він залишатиметься розблокованим.

Наприклад, можна встановити домівку як довірене місцеположення, і коли ви прийдете додому, пристрій розпізнає місцеположення і автоматично розблокується.

На екрані налаштувань торкніться **Екран блокування та AOD** → **Відкладене блокування** і дотримуйтесь інструкцій на екрані, щоб завершити налаштування.



- Дана функція доступна після налаштування способу блокування екрана.
- Якщо ви не користуєтесь пристроєм впродовж чотирьох годин або вмикаєте його, то необхідно розблокувати екран за допомогою встановленого зразка, PIN-коду чи пароля.

Always On Display

(відображення певної інформації за вимкненого екрана)

Ви можете перевіряти інформацію, як-от годинник, на вимкненому екрані.

Крім того, можна перевіряти сповіщення про нові повідомлення чи пропущені виклики.

Щоб Always On Display з'являвся лише за попередньо встановлених умов на екрані налаштувань, торкніться **Екран блокування та AOD** → **Always On Display** → **Час відображення**, а потім виберіть потрібну опцію.



Яскравість підсвічування функції «Always On Display» може автоматично змінюватись відповідно до умов освітлення.

Відкривання сповіщень з функції «Always On Display»

У разі отримання повідомлення, пропущеного виклику або сповіщень від програм функція «Always On Display» покаже на екрані відповідні значки сповіщень. Двічі натисніть значок сповіщень, щоб переглянути вміст повідомлення.

Для користування цією функцією на екрані налаштувань торкніться **Сповіщення** → **Екран блокування** і торкніться **Карти** в меню **Стиль сповіщень**.



Якщо екран заблоковано, він має бути розблокований для перегляду сповіщень.

Вимкнення функції «Always On Display»

На екрані налаштувань торкніться **Екран блокування та AOD**, а потім торкніться перемикача **Always On Display**, щоб вимкнути цю функцію.

Безпека й конфіденційність

Опції

Перевірка безпеки й конфіденційності пристрою, а також зміна налаштувань.

На екрані налаштувань торкніться **Безпека й конфіденційність**.

- **Екран блокування:** зміна налаштувань екрана блокування.
- **Безпека облікового запису:** зміна налаштувань облікових записів.
- **Захист утраченого пристрою:** увімкнення чи вимкнення функції «Знайти мій мобільний пристрій». Відкрийте smarthingsfind.samsung.com, щоб відстежувати і контролювати місцезнаходження загубленого або вкраденого телефона. Крім того, можна перевірити місцезнаходження пристроїв для носіння, підключених до цього телефона. Щоб запобігти доступу інших осіб до програм і даних на вашому пристрої у разі його викрадення, увімкніть функцію **Захист від викрадення**.
- **Безпека програми:** сканування програм і гарантування безпеки від шкідливого програмного забезпечення.
- **Оновлення:** перегляд версії програмного забезпечення на вашому пристрої й перевірка наявності оновлень.
- **Блокування екрана й біометрія:** змінення налаштувань для заблокованого екрана та біометричних даних. Щоб отримати додаткову інформацію, див. розділи [Розпізнавання обличчя](#) і [Розпізнавання відбитків пальців](#).
- **Автоблокування:** захист пристрою шляхом блокування загроз та інших підозрілих дій.
- **Стан безпеки ваших пристроїв:** перевірка стану безпеки ваших пристроїв, із яких виконано вхід у ваш обліковий запис Samsung.
- **Додаткові налаштування безпеки:** налаштування додаткових параметрів безпеки. Щоб отримати додаткову інформацію, див. розділи [Захищений Wi-Fi](#), [Захищена папка](#) і [Samsung Pass](#).
- **Дозволи, використані за останні 24 години:** перегляд історії використання дозволів програми або функції.
- **Захист конфіденційності в Інтернеті:** перевірка історії захисту конфіденційних даних в інтернеті та зміна налаштувань. Цю функцію буде додано в разі використання програми **Samsung Internet**.
- **Елементи керування і оповіщення:** керування доступом до функцій, як-от мікрофон і буфер обміну.
- **Додаткові налаштування конфіденційності:** налаштування додаткових параметрів конфіденційності.



Деякі функції можуть бути недоступні залежно від оператора зв'язку чи моделі.

Розпізнавання обличчя

Пристрій може бути налаштований на розблокування екрана при розпізнаванні вашого обличчя.



- Якщо для блокування екрана використовується обличчя, воно не може бути застосоване для першого розблокування екрана після увімкнення пристрою. Для використання пристрою необхідно розблокувати його, ввівши зразок, PIN-код або пароль, встановлений під час реєстрації обличчя. Не забувайте свій зразок, PIN-код чи пароль.
- Якщо ви зміните метод блокування екрана на **Проведення** або **Немає**, що є ненадійним, всі ваші біометричні дані будуть видалені.

Застереження щодо розпізнавання за обличчям

Перед використання обличчя для розблокування вашого пристрою дотримуйтесь застережень, описаних нижче.

- Пристрій може бути розблокований особою, що схожа на вас, або будь-чим, що схоже на ваше зображення.
- Розпізнавання обличчя є менш надійним способом захисту, ніж зразок, PIN-код або пароль.

Покращення розпізнавання обличчя

У разі використання розпізнавання обличчя звертайте увагу на таке:

- Під час реєстрації враховуйте такі обставини, як носіння окулярів, капелюха, маски, наявність бороди чи густого макіяжу.
- Упевніться під час реєстрації, що ви знаходитесь у добре освітленому місці і що об'єктив камери чистий.
- Упевніться, що ваше зображення не розмите, для кращих збігів.

Реєстрація обличчя

Для успішної реєстрації обличчя процедуру слід виконувати у приміщенні та за умови відсутності прямих сонячних променів.

- 1 На екрані налаштувань торкніться **Безпека й конфіденційність** → **Блокування екрана й біометрія** → **Розпізнавання обличчя**.
- 2 Налаштуйте спосіб блокування екрана.

- 3 Ознайомтеся з вказівками на екрані і торкніться **Продовж**.
- 4 Торкніться **Зареєструватися** і розташуйте пристрій так, щоб обличчя було у рамці на екрані. Камера просканує ваше обличчя.
 -  • Якщо розблокування екрана за допомогою обличчя не спрацьовує належним чином, торкніться **Видалити дані обличчя**, щоб видалити зареєстроване обличчя і зареєструвати своє обличчя знову.
 - Щоб покращити розпізнавання обличчя, торкніться **Додайте варіанти зовніш. вигляду для поліпшення розпізнавання** і додайте альтернативний варіант.

Розблокування екрана за допомогою обличчя

Для розблокування екрана замість зразка, PIN-коду або пароля можна використати спосіб розпізнавання за обличчям.

- 1 На екрані налаштувань торкніться **Безпека й конфіденційність** → **Блокування екрана й біометрія**.
- 2 Розблокуйте екран за допомогою попередньо встановленого способу блокування екрана.
- 3 Торкніться **Розпізнавання обличчя**, а потім торкніться перемикача **Розблокування за допомогою розпізнавання обличчя**, щоб увімкнути цю функцію.
- 4 Дивіться на заблокований екран.
Коли ваше обличчя розпізнане, екран можна розблокувати, не використовуючи більше ніяких способів блокування. Якщо обличчя не розпізнане, скористайтесь налаштованим способом розблокування екрана.

Видалення даних про зареєстроване обличчя

Ви можете видалити дані про зареєстроване обличчя.

- 1 На екрані налаштувань торкніться **Безпека й конфіденційність** → **Блокування екрана й біометрія**.
- 2 Розблокуйте екран за допомогою попередньо встановленого способу блокування екрана.
- 3 Торкніться **Розпізнавання обличчя** → **Видалити дані обличчя** → **Видалити**.
Після видалення даних про зареєстроване обличчя всі пов'язані функції також вимикаються.

Розпізнавання відбитків пальців

Для використання функції розпізнавання відбитків пальців на пристрої потрібно зареєструвати та зберегти ваші відбитки пальців.



- Доступність цієї функції залежить від регіону або оператора зв'язку.
- Функція розпізнавання відбитків пальців використовує унікальні характеристики кожного відбитка для покращення захисту пристрою. Ймовірність помилки датчика розпізнавання відбитка пальців під час розпізнавання двох різних відбитків дуже невелика. Але в деяких випадках датчик може розпізнати різні відбитки, що дуже схожі між собою, як ідентичні.
- Товста захисна плівка може вплинути на ефективність роботи функції. Якщо ви застосовуєте захисну плівку, переконайтеся в тому, що вона сумісна з екранним датчиком відбитків пальців. (Як-от захисні плівки, які продає Samsung.)
- Якщо для блокування екрана використовуються відбитки пальців, вони не можуть бути застосовані для першого розблокування екрана після увімкнення пристрою. Для використання пристрою необхідно розблокувати його, ввівши зразок, PIN-код або пароль, встановлений під час реєстрації відбитка пальця. Не забувайте свій зразок, PIN-код чи пароль.
- Якщо ваш відбиток пальця не розпізнаний, для розблокування пристрою потрібно ввести зразок, PIN-код або пароль, установлений під час реєстрації відбитка пальця, і зареєструвати відбитки пальців заново. Якщо ви забули зразок, PIN-код чи код розблокування, ви не зможете користуватись пристроєм, доки його не скинете. Компанія Samsung не несе відповідальності за втрату будь-яких даних або незручності, пов'язані із забуттям коду розблокування.
- Якщо ви зміните метод блокування екрана на **Проведення** або **Немає**, що є ненадійним, всі ваші біометричні дані будуть видалені.

Поради стосовно ефективнішого розпізнавання відбитків пальців

Під час сканування відбитків пальців за допомогою пристрою зверніть увагу на наведені нижче моменти, що можуть вплинути на роботу цієї функції:

- Відбитки пальців можуть не розпізнаватися, якщо на подушечках пальців є зморшки або шрами.
- Відбитки пальців можуть бути не розпізнані, якщо пальці маленькі або тонкі.
- Щоб покращити розпізнавання, реєструйте відбитки тих пальців, якими ви найчастіше користуєтеся для виконання дій на пристрої.
- Ваш пристрій має вбудований сканер відбитків пальців у центрі нижньої частини екрана. Переконайтеся, що захисна плівка чи екран у зоні сканера відбитків пальців не подряпані чи не пошкоджені металевими предметами, такими як монети, ключі, ручки та ланцюжки.
- Переконайтеся, що зона сканера відбитків пальців у центрі нижньої частини екрана і ваші пальці чисті та сухі.
- Якщо палець зігнуто або якщо використовуються кінчики пальців, пристрій може не розпізнати відбитки пальців. Натисніть на екран, щоб кінчик вашого пальця закрити широку поверхню у зоні розпізнавання відбитка пальця.

Реєстрація відбитків пальців

На екрані налаштувань торкніться **Безпека й конфіденційність** → **Блокування екрана й біометрія** → **Відбитки пальців** і дотримуйтеся інструкцій на екрані, щоб завершити реєстрацію своїх відбитків пальців. Щоб перевірити після реєстрації, чи зареєстровано ваш відбиток пальця, і його позначення, торкніться **Перевірте додані відбитки**.

Розблокування екрана за відбитками пальців

Для розблокування екрана замість зразка, PIN-коду або пароля можна використати відбиток пальця.

- 1 На екрані налаштувань торкніться **Безпека й конфіденційність** → **Блокування екрана й біометрія**.
- 2 Розблокуйте екран за допомогою попередньо встановленого способу блокування екрана.
- 3 Торкніться **Відбитки пальців**, а потім торкніться перемикача **Розбл.за доп.відб.пальця**, щоб увімкнути цю функцію.
- 4 Під час дії екрана блокування покладіть палець на сканер відбитків пальців і відскануйте його відбиток.

Розпізнавання відбитків пальців за вимкненого екрана

- 1 На екрані налаштувань торкніться **Безпека й конфіденційність** → **Блокування екрана й біометрія**.
- 2 Розблокуйте екран за допомогою попередньо встановленого способу блокування екрана.
- 3 Торкніться **Відбитки пальців**, а потім торкніться перемикача **Завжди розпізнавати відбитки**, щоб увімкнути відповідну функцію.
Торкнувшись **Показув. значок на вимк. екрані**, можна змінити налаштування відображення значка розпізнавання відбитків пальців або змінити налаштування, щоб значок не відображався.

Видалення зареєстрованих відбитків пальців

Зареєстровані відбитки пальців можна видалити.

- 1 На екрані налаштувань торкніться **Безпека й конфіденційність** → **Блокування екрана й біометрія**.
- 2 Розблокуйте екран за допомогою попередньо встановленого способу блокування екрана.
- 3 Торкніться **Відбитки пальців**, виберіть відбиток пальця для видалення і торкніться **Видалити** → **Видалити**.

Захищений Wi-Fi

Захищений Wi-Fi – це служба, яка захищає ваші підключення до мережі Wi-Fi. Вона шифрує дані, що використовують мережі Wi-Fi, і вимикає програми й вебсайти, що відстежують трафік, щоб ви могли безпечно користуватися мережами Wi-Fi. Наприклад, у разі використання незахищеної мережі Wi-Fi у громадських місцях, таких як кафе або аеропорти, служба Захищений Wi-Fi вмикається автоматично, щоб ніхто не зміг отримати несанкціонований доступ до даних для входу в систему або відстежувати діяльність у програмах або на веб-сайтах.

На екрані налаштувань торкніться **Безпека й конфіденційність** → **Додаткові налаштування безпеки** → **Захищений Wi-Fi** і дотримуйтеся інструкцій на екрані, щоб завершити налаштування. Торкнувшись **Журнал захисту**, можна перевірити історію захисту вашої мережі за допомогою функції Захищений Wi-Fi.

Коли служба Захищений Wi-Fi ввімкнена, на панелі сповіщень з'явиться значок VPN ()



- Використання цієї функції може сповільнити швидкість роботи мережі Wi-Fi.
- Доступність цієї функції залежить від мережі Wi-Fi, оператора зв'язку послуг або моделі.

Вибір програм для захисту за допомогою служби Захищений Wi-Fi

Виберіть програми для захисту за допомогою служби Захищений Wi-Fi, і ви зможете захистити дані, такі як пароль або діяльність у програмах, від доступу з боку сторонніх осіб.

На екрані налаштувань торкніться **Безпека й конфіденційність** → **Додаткові налаштування безпеки** → **Захищений Wi-Fi** → значок «Додаткові опції» (⋮) → **Налаштування** → **Захищені програми** та торкніться перемикачів навпроти програм, які ви бажаєте захистити за допомогою служби «Захищений Wi-Fi».



Ця функція може не підтримуватися деякими програмами.

Придбання плану захисту

Вам щомісяця надається безкоштовний план захисту для мереж Wi-Fi. Проте ви також можете придбати платні плани, щоб мати необмежений за пропускну здатністю захист протягом визначеного періоду часу.

- 1 На екрані налаштувань торкніться **Безпека й конфіденційність** → **Додаткові налаштування безпеки** → **Захищений Wi-Fi**.
- 2 Торкніться інформації про план захисту → **Оновити** й виберіть бажаний план.



Щодо певних планів, ви маєте можливість перенести план захисту на інший пристрій, зареєстрований в обліковому записі Samsung.

- 3 Дотримуйтеся інструкцій на екрані, щоб завершити придбання.

Захищена папка

Захищена папка захищає ваші програми та дані, такі як фото і контакти, від доступу до них сторонніх осіб. Конфіденційність даних і програм забезпечується, навіть коли пристрій не заблокований.



Безпечна папка являє собою окреме, захищене місце у пам'яті. Дані в захищеній папці не можуть бути передані на інші пристрої за допомогою недозволених методів надання доступу, таких як USB чи Wi-Fi Direct. При спробі внести зміни у операційну систему або програмне забезпечення, захищена папка автоматично блокується і стає недоступною. Перед збереженням даних у захищеній папці слід створити резервну копію даних у іншому безпечному місці.

Налаштування програми «Захищена папка»

1 Відкрийте **Налаштування** і торкніться **Безпека й конфіденційність** → **Додаткові налаштування безпеки** → **Захищена папка**.

2 Щоб завершити налаштування, дотримуйтесь інструкцій на екрані.

Коли з'являється спливне вікно із запитом про скидання типу блокування захищеної папки в обліковому записі Samsung, торкніться **Дозволити**. Якщо ви забули тип блокування, ви можете скинути його у своєму обліковому записі Samsung. Не ввімкнувши цю функцію, ви не зможете скинути тип блокування, забувши його.

Після завершення налаштування з'явиться екран захищеної папки, і на екран програм буде додано значок програми «Захищена папка» ()



- Якщо програму **Захищена папка** заблоковано, необхідно розблокувати програму за допомогою попередньо заданого способу блокування.
- Щоб змінити назву чи значок захищеної папки торкніться значка «Додаткові опції» () → **Налаштувати**.

Налаштування умов автоматичного блокування захищеної папки

1 Відкрийте програму **Захищена папка** і торкніться значка «Додаткові опції» () → **Налаштування** → **Автоблокування захищеної папки**.

2 Виберіть варіант блокування.



Щоб заблокувати захищену папку вручну, торкніться значка «Додаткові опції» () → **Заблокувати й вийти**.

Переміщення даних до захищеної папки

Перемістіть вміст, такий як фотографії та відео, до захищеної папки. Для прикладу далі описані дії для переміщення зображення з місця розташування за замовчуванням у захищену папку.

1 Відкрийте програму **Захищена папка** і торкніться значка «Додаткові опції» () → **Додати файли**.

2 Торкніться **Зображення**, виберіть зображення для переміщення і натисніть **Готово**.

3 Торкніться **Перемістити**.

Вибрані об'єкти будуть видалені з початкової папки та переміщені в захищену папку. Щоб скопіювати об'єкти, торкніться **Копіювати**.



Способи переміщення вмісту можуть різнитися залежно від типу вмісту.

Переміщення даних із захищеної папки

Дані можна перемістити з захищеної папки у відповідні програми в місці розташування за замовчуванням. Для прикладу далі описані дії для переміщення зображення із захищеної папки до сховища за замовчуванням.

- 1 Відкрийте програму **Захищена папка** і торкніться **Галерея**.
- 2 Виберіть зображення і торкніться значка «Додаткові опції» (⋮) → **Перемістити з Захищена папка**. Вибрані елементи буде переміщено до **Галерея**, за замовчуванням.

Додавання програм

Програмою можна користуватись, додавши її у захищену папку.

- 1 Відкрийте програму **Захищена папка** і торкніться значка «Додати програми» (+).
- 2 Позначте одну чи кілька із встановлених на пристрої програм і торкніться **Додати**.

Видалення програм із захищеної папки

Торкніться та утримуйте значок програми, яку потрібно видалити, а потім торкніться **Видалити**.

Додавання облікових записів

Додавайте облікові записи Samsung і Google або інші для синхронізації з програмами у захищеній папці.

- 1 Відкрийте програму **Захищена папка** і торкніться значка «Додаткові опції» (⋮) → **Налаштування** → **Керування обліковими записами** → **Додати обліковий запис**.
- 2 Виберіть службу облікових записів.
- 3 Щоб завершити налаштування облікового запису, дотримуйтесь вказівок на екрані.

Приховування захищеної папки

Ви можете зашифрувати захищену папку й приховати короткий шлях до неї з екрана програм.

Відкрийте панель швидкого доступу й торкніться значка «Розгорнути» (—) → **Захищена папка** (🔒) → **Приховати**. Або ж відкрийте програму **Захищена папка** і торкніться значка «Додаткові опції» (⋮) → **Приховати захищену папку** → **Приховати захищену папку**.

Щоб зробити захищену папку знову видимою і відкрити її, відкрийте панель швидкого доступу, торкніться значка «Розгорнути» (—) → **Захищена папка** (🔒), і потім розблокуйте захищену папку, використовуючи попередньо налаштований спосіб блокування захищеної папки.

Видалення захищеної папки

Захищену папку можна видалити разом з усіма даними і програмами в ній.

Відкрийте програму **Захищена папка** і торкніться значка «Додаткові опції» (☰) → **Налаштування** → **Додаткові налаштування** → **Видалити**.

Для того, щоб створити резервну копію вмісту перед видаленням захищеної папки, позначте **Перемістити медіафайли з захищеної папки** і торкніться **Видалити**. Для отримання доступу до даних у резервній копії захищеної папки відкрийте програму **Мої файли** і торкніться **Внутрішнє сховище** → **Download** → **Secure Folder**.



Резервну копію нотаток, збережених у **Samsung Notes**, створено не буде.

Samsung Pass

Підтвердьте свою особу за допомогою Samsung Pass під час користування службами, що вимагають входу до системи чи введення особистої інформації.

Реєстрація Samsung Pass

На екрані налаштувань торкніться **Безпека й конфіденційність** → **Додаткові налаштування безпеки** → **Паролі, ключі доступу й автоматичне заповнення** → **Samsung Pass**. Щоб завершити налаштування, дотримуйтесь інструкцій на екрані.

Збереження ваших даних у Samsung Pass

Зберігаючи інформацію, потрібну для входу до системи на вебсайтах чи в програмах, або особисту інформацію у Samsung Pass, ви отримуєте можливість надалі вводити такі дані автоматично.



У Samsung Pass ви можете ввести ваші дані вручну, а також перевіряти збережену інформацію і керувати нею.

Збереження даних для входу до системи

На сторінці входу до програми чи на вебсайт введіть свої ідентифікатор і пароль, а тоді торкніться кнопки входу. Коли відобразиться спливаюче вікно із запитом на збереження облікових даних, торкніться **Зберегти**.

Збереження вашої особистої інформації

На головному екрані Samsung Pass виберіть параметр у меню **Приватні дані**, уведіть інформацію і торкніться **Зберегти**.

Автоматичне введення вашої інформації

Ви можете автоматично вводити дані для входу до системи чи особисту інформацію, як-от вашу адресу чи дані платіжної картки, збережену в Samsung Pass.



- Ця функція може бути недоступною у деяких програмах чи на певних вебсайтах.
- Функція автоматичного заповнення доступна лише на вебсайтах, для перегляду яких використовується програма **Samsung Internet**.

Вхід за допомогою ключів доступу

У програмах чи на вебсайтах, які підтримують вхід за допомогою ключа доступу, ви можете виконувати вхід за допомогою ключа доступу, збереженого в Samsung Pass, замість введення даних для входу до системи.

- 1 У програмі чи на вебсайті, який ви використовуєте, створіть ключ доступу.
Спосіб створення ключа доступу може відрізнятись залежно від програми чи вебсайту.
- 2 Коли відобразиться спливне вікно із запитом на збереження ключа доступу, виберіть Samsung Pass і дотримуйтеся вказівок, що з'являтимуться на екрані, щоб зберегти ключ доступу.
Тепер ви можете виконувати вхід за допомогою ключа доступу, збереженого в Samsung Pass.

Розташування

Зміна налаштувань для дозволів щодо відомостей про розташування.

На екрані налаштувань торкніться **Розташування**.

- **Дозволи програми:** перегляд переліку програм, які мають дозвіл на доступ до розташування пристрою, і редагування налаштувань дозволів.
- **Служби розташування:** увімкніть на пристрої функцію Wi-Fi або Bluetooth, щоб збільшити точність відображення інформації про ваше місцезнаходження, навіть коли ці функції буде вимкнено. Ви також можете переглянути послуги з визначення розташування, що використовуються на пристрої.
- **Програми, що нещодавно отримували доступ:** відображення програм, що запитують відомості про ваше поточне розташування.

Безпека та екстрені ситуації

Керуйте власною медичною інформацією і контактами для виклику в екстрених випадках. Ви також можете змінити налаштування функцій екстреного оповіщення, наприклад бездротових екстрених сповіщень.

На екрані налаштувань торкніться **Безпека та екстрені ситуації**.

- **Медична інформація:** введіть медичну інформацію.
- **Екстрені контакти:** додавання контактів для виклику в екстрених випадках.
- **Екстрена допомога:** здійснення екстреного дзвінка на завчасно налаштований номер шляхом натискання бокової кнопки декілька разів як вказано на екрані налаштувань цієї функції.
- **Екстрений зв'язок:** налаштування пристрою на надсилання такої інформації, як-от розташування або сповіщення про низький заряд акумулятора вашого пристрою, екстреним контактам протягом певного періоду часу.
- **Без звуку сповіщень під час водіння:** автоматичне включення функції «Не турбувати» під час водіння.
- **Геолокація в екстрених випадках:** увімкнення функції визначення місцеположення в екстрених випадках (ELS).
- **Бездротові екстрені оповіщення:** змініть налаштування бездротових екстрених сповіщень.
- **Сповіщення про землетрус:** увімкніть функцію попередження про землетрус.
- **Сповіщення про невідомі треки:** отримання сповіщення, якщо буде виявлено, що невідомий трекер переміщується разом з вами.



Деякі функції можуть бути недоступні залежно від регіону чи моделі.

Облікові записи та резервне копіювання

Опції

Синхронізуйте свої дані, створюйте їх резервну копію та відновлюйте їх за допомогою хмарного сховища Samsung Cloud. Ви також можете входити до облікових записів, таких як обліковий запис Samsung чи Google, та керувати ними, а також передавати дані на інші пристрої чи з них за допомогою Smart Switch.

На екрані налаштувань торкніться **Облікові записи та резервне копіювання**.

- **Керування обліковими записами:** додавання облікових записів Samsung і Google або інших облікових записів, з якими потрібно здійснювати синхронізацію.
- **Samsung Cloud:** створення резервних копій даних і налаштувань та відновлення даних і налаштувань попереднього пристрою, навіть якщо у вас його немає. Додаткову інформацію дивіться в розділі [Samsung Cloud](#).
- **Google Диск:** захист збережених на пристрої особистих даних, даних програм і налаштувань. Ви можете створити резервні копії своєї чутливої інформації. Для створення резервної копії даних потрібно ввійти до облікового запису Google.
- **Smart Switch:** відкриття Smart Switch і передавання даних із попереднього пристрою. Додаткову інформацію дивіться в розділі [Перенесення даних з попереднього пристрою \(Smart Switch\)](#).



Регулярно створюйте резервну копію своїх даних у безпечному місці, такому як Samsung Cloud чи комп'ютер, щоб ви могли відновити дані у випадку їх пошкодження чи втрати через випадкове скидання пристрою у заводські налаштування.

Samsung Cloud

Створення резервної копії даних вашого пристрою у Samsung Cloud та їх відновлення в пізніший термін.

Створення резервних копій даних

Ви можете створювати резервні копії даних вашого пристрою у Samsung Cloud.

- 1 На екрані налаштувань торкніться **Облікові записи та резервне копіювання**, а тоді торкніться **Резервне копіювання даних** у розділі **Samsung Cloud**.
- 2 Торкніться повзунків навпроти об'єктів, резервні копії яких потрібно створити, і торкніться **Здійснити рез.копіювання зараз**.

3 Торкніться **Готово**.



- Деякі дані не зберігаються у резервній копії. Для перевірки того, які дані будуть збережені, на екрані налаштувань торкніться **Облікові записи та резервне копіювання**, а тоді торкніться **Резервне копіювання даних** у розділі **Samsung Cloud**.
- Для перегляду резервних копій даних для інших пристроїв у вашому Samsung Cloud на екрані налаштувань торкніться **Облікові записи та резервне копіювання** → **Відновлення даних** і потім виберіть потрібний пристрій.

Відновлення даних

Збережену у Samsung Cloud резервну копію даних можна відновити на ваш пристрій.

- 1 На екрані налаштувань торкніться **Облікові записи та резервне копіювання**.
- 2 Торкніться **Відновлення даних** і виберіть потрібний пристрій.
- 3 Встановіть прапорці біля елементів, які потрібно відновити, і торкніться **Відновити**.

Служби Google

Налаштування установок деяких функцій, які надаються Google.



На екрані налаштувань торкніться **Служби Google**.

Додаткові функції

Опції

Увімкнення додаткових функцій і змінення налаштувань для керування ними.

На екрані налаштувань торкніться **Додаткові функції**.

- **Vixby**: асистент Vixby — це інтерфейс користувача, що допоможе вам користуватися пристроєм ще зручніше. Додаткову інформацію дивіться в розділі [Vixby](#).
- **Labs**: використання нових функцій пристрою.
- **S Pen**: змінення налаштувань для використання пера S Pen. Додаткову інформацію дивіться в розділі [S Pen \(Galaxy S26 Ultra\)](#).
- **Бокова кнопка**: вибір програми або функції, яку потрібно запускати боковою кнопкою. Додаткову інформацію дивіться в розділі [Налаштування бокової кнопки](#).
- **Пробудження голосом**: виберіть, які AI-асистенти запускати за допомогою голосу.
- **Режим декількох вікон**: установлення способу запуску кількох вікон. Також можна налаштувати параметри для режиму кількох вікон. Додаткову інформацію дивіться в розділі [Кілька вікон](#).
- **Рухи і жести**: увімкнення або вимкнення функцій руху або жестів. Додаткову інформацію дивіться в розділі [Рухи і жести](#).
- **Керування однією рукою**: увімкнення режиму роботи однією рукою для зручнішого використання пристрою однією рукою.
- **Знімки й записи екрана**: змінення налаштувань знімків і запису екрана.
- **Відеоефекти**: налаштування використання різноманітних ефектів, як-от змінення фону під час користування камерою в певних програмах. Додаткову інформацію дивіться в розділі [Відеоефекти](#).
 Ця функція доступна лише у деяких програмах.
- **Яскравість відео**: налаштування яскравості екрана та яскравіших кольорів під час відтворення відео.
 Ця функція може бути недоступною у деяких програмах.
- **Super HDR**: налаштування дисплея для відображення повного діапазону кольорів і контрасту на зображеннях, створених за допомогою пристроїв Galaxy.

- **Налаштування Game Booster:** конфігурування налаштувань для Game Booster.
- **Аватар Galaxy:** створення будь-яких аватарів для використання їх у різних програмах. Додаткову інформацію дивіться в розділі [Аватар Galaxy](#).
- **Подвійний профіль:** встановлення другого екземпляра програми і користування двома різними обліковими записами в одній програмі-месенджері. Додаткову інформацію дивіться в розділі [Подвійний профіль](#).



Деякі функції можуть бути недоступні залежно від оператора зв'язку чи моделі.

Рухи і жести

Увімкнення або вимкнення функцій руху або жестів.

На екрані налаштувань торкніться **Додаткові функції** → **Рухи і жести**.

- **Пробудження під час підняття:** налаштування пристрою на вмикання екрана під час підняття.
- **Двічі торкн. для увімк. екрана:** налаштування пристрою на вмикання екрана за подвійним дотиком до будь-якого його місця, коли він вимкнений.
- **Двічі торкн. для вимк. екрана:** налаштування пристрою на вимикання екрана за подвійним дотиком до порожнього місця на головному або заблокованому екрані.
- **Оповіщення, коли телефон беруть:** налаштування вібрації пристрою під час його піднімання за наявності сповіщень, як-от сповіщення про пропущені виклики.



Ця функція може не працювати за увімкненого екрана або якщо пристрій не перебуває на рівній поверхні.

- **Вимкнення звуку жестами:** вимкнення певних звуків за допомогою рухів або жестів.
- **Проведення долонею:** створення знімка екрана в разі проведення долонею вліво або вправо по екрану. Можна переглянути створені фотографії у розділі **Галерея**. Під час використання деяких програм і функцій створення знімка екрана неможливе.







Надмірне струшування або удари пристрою можуть спричинити випадкове введення команд для деяких функцій за допомогою сенсорів.

Відеоефекти

Ви можете використовувати різноманітні функції, як-от змінення фону під час користування камерою в певних програмах.

Використовуючи камеру в програмах, які підтримують цю функцію, відкрийте панель швидких налаштувань і торкніться **Відеоефекти**.

- : скидання налаштувань.
 - : оберіть і додайте кольори й зображення фону, які зможете використовувати.
 - **Фон**: змінення чи розмивання фону під час відеодзвінків.
 - **Обличчя**: застосування ефектів краси до обличчя.
 - **Тон кольору**: налаштування відтінку і яскравості екрана.
 - **Автокадрування**: увімкнення або вимкнення функції автофокусування. Після ввімкнення цієї функції пристрій автоматично змінює кут зйомки й масштабування, розпізнаючи та відстежуючи людей.
 - **Реакції**: увімкнення чи вимкнення функції «Реакції». Для отримання додаткової інформації про використання цієї функції торкніться значка «Підказки» ().
 - **Лише я**: покажіть тільки своє обличчя, приховуючи обличчя інших. Під час першого використання цієї функції потрібно зареєструвати своє обличчя. Торкніться **Зареєструвати** і зареєструйте своє обличчя.
 - **Підсвітити**: зробіть людей яскравішими та чіткішими навіть у темних умовах.
-  • Деякі функції можуть бути недоступні залежно від моделі.
- Деякі функції доступні лише під час використання передньої камери.

Аватар Galaxy

Створюйте будь-які аватари й використовуйте їх у різних програмах.

На екрані налаштувань торкніться **Додаткові функції** → **Аватар Galaxy**. Якщо ви додали значок програми на екран програм, відкрийте програму **Аватар Galaxy**.

Створення аватара Galaxy

Запустіть програму Аватар Galaxy, торкніться значка Створити () та дотримуйтеся інструкцій, які з'являтимуться на екрані, щоб створити аватар.

Використання стикерів аватара Galaxy

Стикери з аватарами, що позначають вирази обличчя і дії, будуть створюватися автоматично під час створення аватарів. Стикери з аватарами можна використовувати під час надсилання повідомлень чи в соціальних мережах.

Запустіть програму Аватар Galaxy і торкніться **Стикери з аватаром**. Для створення власних стикерів торкніться значка Створити власні стикери (+) вгорі списку стикерів.

Використання камери Аватара Galaxy

Створюйте оригінальні фото чи відео з аватарами, використовуючи різні режими зйомки.

Запустіть програму Аватар Galaxy і торкніться **Камера аватара**. Виберіть аватар і потрібний режим, а потім зробіть знімок чи запишіть відео.

Подвійний профіль

Встановіть другий екземпляр програми і користуйтеся двома різними обліковими записами в одній програмі-месенджері.

1 На екрані налаштувань торкніться **Додаткові функції** → **Подвійний профіль**.

З'являться підтримувані програми.

2 Торкніться повзунка навпроти програми, яку буде встановлено другою.

Буде встановлено другу програму. На значку другої програми буде позначка Друга програма (●).



- Доступність функції подвійного месенджера залежить від програми.
- Деякі функції програми можуть бути обмежені у другій програмі.

Видалення другої програми

1 На екрані налаштувань торкніться **Додаткові функції** → **Подвійний профіль**.

2 Торкніться перемикача навпроти програми, яку потрібно видалити, а тоді торкніться **Видалити**.

Усі дані другої програми буде видалено.



При видаленні першої програми буде видалено і другу.

Використання пристрою та батьківський контроль

Перегляд історії використання вашого пристрою та використання функцій, які допоможуть запобігти втручанню пристрою у ваше життя. Крім того, ви можете налаштувати батьківський контроль для ваших дітей та керувати використанням ними цифрових сервісів.

На екрані налаштувань торкніться **Використання пристрою та батьківський контроль**.

- **Таймери програм:** обмеження тривалості використання кожної програми протягом дня шляхом налаштування таймера. При досягненні обмеження додаток буде вимкнено, і ви не зможете використовувати її.
- **Час використання пристрою:** налаштування цільового значення тривалості користування пристроєм протягом дня.
- **Контроль керування:** ввімкнення контролю водіння, щоб дізнатися як часто ви використовуєте свій пристрій за кермом.
- **Відстеження прогулянок:** ввімкнення моніторингу ходіння, щоб контролювати час, коли пристрій використовується під час ходіння.
- **Відстеження гучності:** ввімкнення контролю гучності, щоб захистити ваш слух.
- **Обмеження вмісту:** обмеження доступу до вебсайтів чи налаштування вікових обмежень для користування програмами й іграми. Ця функція доступна лише в програмах **Samsung Internet** і **Galaxy Store**.
- **Батьківський контроль:** керування використанням вашими дітьми цифрових сервісів.

Обслуговування пристрою

Функція догляду за пристроєм надає інформацію про стан акумулятора у пристрої, внутрішню пам'ять, оперативну пам'ять і систему безпеки. Також вона дозволяє оптимізувати роботу пристрою.

На екрані налаштувань торкніться **Обслуговування пристрою**.

- **Оптимізувати:** закривання програм, які працюють у фоновому режимі або використовують занадто багато заряду акумулятора, та пошук програм, які некоректно працюють, і зловмисних програм для оптимізації роботи пристрою.
- **Акумулятор:** перевірка рівня заряду акумулятора та часу, що залишилися, для використання пристрою. За низького рівня заряду акумулятора ввімкнення функцій енергозбереження для його заощадження. Додаткову інформацію дивіться в розділі [Акумулятор](#).

- **Сховище:** перевірка статусу та доступного місця у сховищі; видалення непотрібних файлів, зокрема файлів у кошику, файлів, які не використовуються, або файлів-дублікатів після їх перевірки.
 -  Наявний обсяг внутрішнього сховища зазвичай менший за вказаний обсяг, через те, що операційна система й інсталювані програми займають його частину. Доступний обсяг пам'яті може змінюватися після оновлення ПЗ пристрою.
 - Доступний обсяг внутрішнього сховища можна перевірити в розділі технічних характеристик пристрою на вебсайті Samsung.
- **Оперативна пам'ять:** перевірка використання пам'яті або торкніться **Очистити**, щоб звільнити оперативну пам'ять, закривши програми, які працюють у фоновому режимі.
- **Захист програм:** сканування пристрою на наявність зловмисних програм та іншої підозрілої активності для забезпечення безпеки.
- **Продуктивність:** зміна профілю продуктивності з урахуванням потреб у швидкодії пристрою, часі роботи акумулятора й ефективності охолодження.
- **Автоматична оптимізація:** виконання автоматичної оптимізації, під час якої відбувається закриття фонових програм або очищення оперативної пам'яті, задля підтримки максимальної продуктивності пристрою.

Торкніться **Автоперезапуск**, щоб активувати автоматичний перезапуск пристрою в разі виявлення проблем із продуктивністю або у встановлений вами час.
- **Оновлення ПЗ:** оновлення програмного забезпечення пристрою за допомогою служби бездротового оновлення операційної системи (FOTA). Оновлення програмного забезпечення можна також запланувати.
- **Діагностика:** тестування пристрою за допомогою Samsung Members.
- **Режим обслуговування:** увімкніть режим обслуговування, щоб захистити вашу конфіденційність, коли хтось інший користується вашим пристроєм, наприклад під час ремонту.

Програми

Керування програмами пристрою та змінення налаштувань програм. Ви можете переглянути інформацію про використання програм, змінити налаштування про їх сповіщення і доступ до них, або відключити чи видалити непотрібні програми.

На екрані налаштувань торкніться **Програми**.

Загальне керування

Налаштування системних параметрів пристрою або скидання пристрою.

На екрані налаштувань торкніться **Загальне керування**.

- **Мова:** вибір мов пристрою. Додаткову інформацію дивіться в розділі [Додання мов пристрою](#).
- **Мови програми:** вибір мови для кожної програми.
- **Мовні пакети:** керування та завантаження наборів мов для голосового введення, функції перетворення тексту у мову та перекладу.
- **Дата й час:** доступ до налаштувань керування відображенням часу й дати на пристрої та їх змінення.



Якщо акумулятор повністю розряджений, дату й час буде скинуто.

- **Налаштування клавіатури Samsung:** зміна налаштувань клавіатури Samsung.
- **Клавіатура:** вибір клавіатури за замовчанням і зміна налаштувань клавіатури.
- **Фізична клавіатура:** зміна налаштувань зовнішньої клавіатури.
- **Миша:** зміна налаштувань зовнішньої миші.
- **Сенсорна панель:** зміна налаштувань зовнішньої сенсорної панелі.
- **Скидання:** скидання налаштувань та даних пристрою на заводські значення.
- **Служба персоналізації:** налаштування пристрою для отримання персоналізованої функції з урахуванням ваших інтересів й особливостей користування пристроєм.
- **Зв'язатися з нами:** поставте запитання або перегляньте найпоширеніші запитання.

Додання мов пристрою

Ви можете додавати мови, які використовуватимуться на вашому пристрої.

- 1 На екрані налаштувань торкніться **Загальне керування** → **Мова** → **Додавання мови**.
- 2 Виберіть мову, яку потрібно додати.
- 3 Для того, щоб встановити обрану мову мовою за замовчуванням, торкніться **Установити за замовчуванням**. Для того, щоб залишити поточне налаштування мови, торкніться **Не змінювати**.
Обрана мова буде додана до переліку мов. Якщо ви змінили мову за замовчуванням, обрана мова буде додана нагору переліку.

Щоб змінити мову за замовчуванням у вашому списку мов, оберіть бажану мову і торкніться **Застосувати**. Якщо програма не підтримує мову за замовчуванням, вона використовуватиме наступну мову у списку.

Спеціальні можливості

Налаштування різноманітних параметрів для покращення доступності використання пристрою. Додаткову інформацію дивіться в розділі [Спеціальні можливості](#).

На екрані налаштувань торкніться **Спеціальні можливості**.

Оновлення ПЗ

Оновіть програмне забезпечення пристрою до останньої версії за допомогою служби бездротового оновлення операційної системи (FOTA). Ви також можете змінити налаштування автоматичного завантаження.

На екрані налаштувань торкніться **Оновлення ПЗ**. Торкніться **Перевірити оновлення** та перевірте або встановіть оновлення вручну.

Щоб змінити налаштування автоматичного завантаження, торкніться значка «Додаткові опції» (⋮) → **Автоматичне завантаження**.



У разі випуску термінових оновлень програмного забезпечення, призначених для підвищення безпеки вашого пристрою і блокування нових видів загроз безпеці, їх буде встановлено автоматично без вашого погодження.

Інформація щодо оновлень безпеки

Оновлення безпеки призначені для підвищення рівня безпеки вашого пристрою і захисту особистої інформації. Для отримання інформації щодо оновлень безпеки для вашої моделі відвідайте сторінку security.samsungmobile.com.



Веб-сайт підтримує тільки деякі мови.

Про телефон

Доступ до інформації про пристрій.

На екрані налаштувань торкніться **Про телефон**.

Щоб змінити назву пристрою, торкніться **Перейменув**.

- **Інформація про стан:** перегляд додаткової інформації про пристрій, наприклад про стан SIM-картки, MAC-адресу Wi-Fi та серійний номер.
- **Юридична інформація:** отримання доступу до юридичної інформації, що відноситься до пристрою, наприклад, заходів безпеки і ліцензії з відкритим вихідним кодом.
- **Відомості про ПЗ:** отримання доступу до інформації про програмне забезпечення пристрою, наприклад, про версію його операційної системи та версію програмного забезпечення.
- **Відомості про батарею:** перевірка відомостей про акумулятор.



Тут можна дізнатися зазначену нижче інформацію про акумулятор. Обсяг доступної інформації може візнитися залежно від регіону, оператора зв'язку чи моделі.

- Дата виготовлення акумулятора
- Дата першого використання
- Кількість повних циклів заряджання/розряджання (визначається на основі номінальної потужності)
- Виміряний стан акумулятора

Замітки щодо користування

Застереження щодо користування пристроєм

Для безпечного й правильного користування пристроєм перш за все уважно ознайомтеся із цим посібником.

- В описах використовуються стандартні налаштування пристрою.
- Деякі відомості можуть не відповідати вашому пристрою, залежно від країни, оператора зв'язку, характеристикам моделі або програмного забезпечення пристрою.
- Під час користування деякими програмами чи функціями пристрій може потребувати підключення до Wi-Fi або мережі мобільного зв'язку.
- Вміст (високоякісний вміст), що вимагає активного використання ресурсів ЦП й оперативної пам'яті, впливатиме на загальну ефективність роботи пристрою. Програми можуть не працювати належним чином, залежно від характеристик пристрою та середовища, у якому він використовується.
- Компанія Samsung не несе відповідальності за проблеми з функціонуванням, спричинені використанням програм постачальників, відмінних від Samsung.
- Компанія Samsung не несе відповідальності за проблеми з функціонуванням або сумісністю, спричинені зміненням налаштувань реєстру, зміненням програмного забезпечення або компонентів операційної системи. Спроби встановлення відмінних від запропонованих виробником налаштувань операційної системи можуть призвести до неправильної роботи пристрою або програм.
- Використання програмного забезпечення, джерел звуку, заставок, зображень та іншого мультимедійного вмісту, що постачається разом із цим пристроєм, обмежено згідно з умовами ліцензійної угоди. Вилучення та використання цих матеріалів у комерційних або інших цілях є порушенням законів щодо авторських прав. Користувачі несуть повну відповідальність за незаконне використання медіаданих.
- У разі використання послуг, що потребують передавання даних, наприклад для обміну повідомленнями, завантаження, автоматичної синхронізації, а також визначення розташування, може стягуватися додаткова плата залежно від плану передавання даних. Для передачі великих обсягів даних рекомендовано використовувати функцію Wi-Fi.
- Стандартні програми, що постачаються разом із пристроєм, можуть оновлюватися, а також більше не підтримуватися без завчасного попередження.
- Змінення операційної системи пристрою або встановлення програмного забезпечення, завантаженого з неофіційних джерел, може призвести до несправності пристрою, а також пошкодження даних або їх втрати. Ці дії вважаються порушенням ліцензійної угоди з компанією Samsung і призводять до припинення дії гарантії.

- Завдяки автоматичному підлаштуванню діапазону контрасту до умов довкілля зображення на екрані залишається добре видимим навіть під яскравим сонячним світлом надворі. Зважаючи на принцип роботи виробу, відображення статичної графіки протягом тривалого часу може призвести до виникнення ефекту залишкового зображення (вигорання екрана) або двоїння.
 - Рекомендовано не виводити статичні зображення на весь екран чи його частину надто довго й вимикати сенсорний екран, коли пристрій не використовується.
 - Екран може бути налаштований на автоматичне вимкнення, коли пристрій не використовується. Відкрийте програму **Налаштування**, торкніться **Дисплей** → **Автовимкнення екрана** і виберіть проміжок часу, який пристрій очікує перед тим, як вимкнути екран.
 - Для того щоб екран регулював свою яскравість автоматично залежно від умов довкілля, відкрийте програму **Налаштування**, торкніться **Дисплей** і потім торкніться перемикача **Адаптивна яскравість**, щоб увімкнути цю функцію.
- Залежно від регіону та моделі для деяких пристроїв існує вимога щодо отримання дозволу на використання від Федеральної комісії зв'язку США (FCC).

Якщо FCC видала дозвіл на використання вашого пристрою, тоді на ньому можна переглянути ідентифікаційний номер FCC. Для перегляду ідентифікаційного номера FCC відкрийте програму **Налаштування** і торкніться **Про телефон** → **Інформація про стан**. Якщо ваш пристрій не містить ідентифікаційного номера FCC, це означає, що його не було схвалено до продажу на території США і його ввезення в США можливе тільки для особистого користування власником.
- Використання надширокосмугових (UWB) передавачів заборонено на борту літака або корабля. Коли вмикається режим польоту, функція UWB вимикається. (Galaxy S26 Ultra, Galaxy S26+)

- Пропускна здатність, яку підтримує пристрій, може різнитися залежно від регіону або оператора зв'язку.
- Доступність технологій, зокрема мережі 5G, залежить від моделі, країни, постачальника послуг і середовища користувача.
- Ваш пристрій містить у собі магніти. Тримайте його подалі від кредитних карток, імплантованих медичних пристроїв та інших пристроїв, на які можуть впливати магніти. У випадку з медичними пристроями тримайте даний пристрій на відстані більше 15 см від них. Припиніть використання пристрою, якщо є підозри на перешкоди в роботі вашого медичного пристрою, і проконсультуйтеся зі своїм лікарем або виробником вашого медичного пристрою.

Пояснювальні позначки



Попередження: ситуації, що можуть призвести до травмування людей



Увага: ситуації, що можуть спричинити пошкодження пристрою або іншого обладнання



Сповіщення: примітки, поради з користування та додаткова інформація

Примітки на вмісті упаковки й аксесуарах

Комплектація описана у короткому посібнику користувача.

- Компоненти, які входять до комплекту пристрою, а також доступні аксесуари можуть різнитися залежно від країни або оператора зв'язку.
- Компоненти, що постачаються в комплекті, розроблені спеціально для цього пристрою та можуть бути несумісними з іншими пристроями.
- Зовнішній вигляд і характеристики можуть змінюватися без завчасного попередження.
- Додаткові аксесуари можна придбати в місцевого постачальника Samsung. Перед їх придбанням переконайтеся, що вони сумісні із цим пристроєм.
- Рекомендується використовувати аксесуари, схвалені компанією Samsung. Використання аксесуарів, які не було схвалено, може негативно вплинути на продуктивність роботи пристрою чи призвести до збоїв у його роботі, на які не поширюється гарантія.
- Доступність усіх аксесуарів може змінюватися залежно від компаній-виробників. Додаткову інформацію про доступні аксесуари можна дізнатися на веб-сайті Samsung.
- Із цим пристроєм можна використовувати навушники (USB типу C), які підтримують виведення цифрового сигналу. Втім, пристрій може бути несумісний з навушниками, призначеними для іншого способу виведення звуку або випущеними іншим виробником.
- Комплектний USB кабель розрахований на зарядний струм до 3A. Зарядний пристрій не входить до комплекту. Для оптимальної продуктивності заряджання рекомендується використовувати офіційний зарядний пристрій Samsung потужністю 60 Вт і сумісний із вашим пристроєм кабель, які продаються окремо. (Galaxy S26 Ultra)
- Комплектний USB кабель розрахований на зарядний струм до 3A. Зарядний пристрій не входить до комплекту. Для оптимальної продуктивності заряджання рекомендується використовувати офіційний зарядний пристрій Samsung потужністю 45 Вт і сумісний із вашим пристроєм кабель, які продаються окремо. (Galaxy S26+)
- Комплектний USB кабель розрахований на зарядний струм до 3A. Зарядний пристрій не входить до комплекту. (Galaxy S26)

Захист від потрапляння пилу та води

Пристрій вирізняється стійкістю до впливу води й пилу та відповідає таким міжнародним стандартам.

- Сертифікат водонепроникності IP68: згідно з вимогами стандарту IEC 60529, пристрій пройшов випробування зануренням у прісну воду за температури 15–35 °C, тиску 86–106 кПа, на глибину 1,5 м на 30 хвилин, де він утримувався в нерухомому положенні.

Для збереження стійкості пристрою до впливу вологи та пилу дотримуйтеся рекомендацій.

- Не допускайте потрапляння на пристрій води з басейну або моря.
- Якщо на пристрій потрапляє брудна вода або інші рідини, як-от мильна вода, олія, парфуми, сонцезахисний крем, засіб для очищення рук, хімічні продукти, такі як косметика, або рідини, що містять спирт, очистіть пристрій прісною водою, протріть його м'якою чистою тканиною, а потім ретельно висушіть перед використанням, щоб зберегти водонепроникність.
- Не піддавайте пристрій впливу води під тиском. Раптове підвищення тиску води може перевищити гарантований рівень водонепроникності.
- У місцях, як-от сауна чи парна, водонепроникність може погіршитися через різкі зміни температури.
- Якщо пристрій зазнає удару ззовні або пошкодження, його водонепроникність може погіршитися.

Якщо на пристрій попала вода або забруднюючі речовини, виконайте такі дії:

- Витріть пристрій м'якою та чистою тканиною, після чого ретельно висушіть його.
- Якщо мікрофон або динамік не висохнуть повністю, це може призвести до погіршення звуку під час розмови.
- Екран та інші функції можуть не працювати як належить, якщо пристрій використовується у воді.
- Не під'єднуйте зарядний пристрій та аксесуари, поки пристрій не висохне повністю. Підключення аксесуарів або зарядного пристрою може призвести до пошкодження пристрою, якщо багатофункціональне гніздо не висохло.

Водо- та пилонепроникність пристрою Samsung Galaxy не є постійною і з часом може погіршитися через нормальний знос.

Ситуації, в яких пристрій може перегріватися, та вирішення цього

Нагрівання пристрою під час заряджання акумулятора

Під час заряджання пристрій і зарядний пристрій можуть нагріватися. Під час бездротового зарядження або швидкого зарядження пристрій може стати гарячим на дотик. Це не впливає на строк служби пристрою чи якість його роботи і є нормальним режимом роботи пристрою. Якщо акумулятор стає надто гарячим, швидкість заряджання може знизитися, а зарядний пристрій може припинити процес заряджання.

Якщо пристрій нагрівається, виконайте такі дії:

- Відключіть пристрій від зарядного пристрою та закрийте будь-які програми, що виконуються. Зачекайте доки пристрій охолоне та почніть заряджати його знову.
- Якщо нижня частина пристрою перегрівается, причиною цього може бути пошкодження кабелю USB. Замініть кабель USB новим кабелем. Рекомендується використовувати кабель USB, схвалений компанією Samsung.
- При використанні бездротового зарядного пристрою не кладіть сторонні предмети, такі як металеві об'єкти, магніти і карти з магнітною смугою між пристроєм і бездротовим зарядним пристроєм.



Функції бездротового заряджання або швидкого заряджання доступні лише для підтримуваних моделей.

Нагрівання пристрою під час використання

При використанні функцій чи програм, які потребують більше живлення, або під час їх тривалого використання пристрій може тимчасово нагріватися через підвищене споживання заряду акумулятора. Закрийте програми, що виконуються, та призупиніть використання пристрою на деякий час.

Див. приклади ситуацій, в яких пристрій може перегріватися.

- Початкове налаштування пристрою після придбання або процес відновлення даних.
- Завантаження великих файлів.

- Використання програм, які потребують більше живлення, або використання програм протягом тривалого часу:
 - гра у високоякісні ігри протягом тривалого часу;
 - запис відео протягом тривалого часу;
 - трансляція відео при максимальному рівні яскравості;
 - при підключенні до телевізора
- Використання режиму багатозадачності (або виконання багатьох програм у фоновому режимі):
 - використання режиму кількох вікон;
 - оновлення чи встановлення програм під час запису відео;
 - завантаження великих файлів під час відеовиклику;
 - запис відео під час використання програми навігації.
- Використання великих обсягів даних для синхронізації з хмарним сховищем, електронною поштою або іншими обліковими записами.
- Використання програми навігації в автомобілі, якщо пристрій перебуває під впливом прямих сонячних променів.
- Використання функцій мобільної точки доступу й тетерингу.
- Використання пристрою в зонах зі слабким сигналом або в яких сигнал відсутній.
- Заряджання акумулятора з використанням пошкодженого кабелю USB.
- Пошкодження багатофункціонального гнізда пристрою або дія на нього сторонніх речовин, таких як рідина, пил, металевий порошок або графіт.
- Передавання даних у роумінгу.

Якщо пристрій нагрівається, виконайте такі дії:

- Оновіть програмне забезпечення пристрою до останньої версії.
- Конфлікти між програмами, що виконуються, можуть спричинити нагрівання пристрою. Перезапустіть пристрій.
- Вимкніть функції Wi-Fi, GPS і Bluetooth, якщо ви їх не використовуєте.
- Закрийте програми, які збільшують споживання заряду акумулятора або виконуються у фоновому режимі, якщо ви їх не використовуєте.
- Видаліть непотрібні файли або програми, які не використовуються.
- Зменште яскравість екрана.
- Якщо пристрій перегрівається або гарячий на дотик протягом тривалого часу, не використовуйте його певний час. Якщо пристрій продовжує надмірно нагріватися, зверніться до сервісного центру Samsung або авторизованого сервісного центру.

Застереження щодо перегріву пристрою

Якщо перегрів пристрою починає викликати неприємні відчуття, припиніть використовувати пристрій. При нагріванні пристрою його функції та робочі показники можуть бути обмежені; окрім того, пристрій може вимкнутися задля охолодження. Ця функція доступна лише для підтримуваних моделей.

- Якщо пристрій перегрівається, яскравість екрана, частота оновлення екрана й швидкість роботи будуть обмежені, щоб знизити температуру пристрою. Навіть якщо з'являється значок індикатора заряджання акумулятора, заряджання може бути повільним. Коли заряджання зупиняється через підвищення температури пристрою, значок акумулятора блимає.
- У разі досягнення пристроєм певної температури для запобігання виходу пристрою з ладу, виникненню подразнень і пошкоджень шкіри та розгерметизації акумулятора відобразиться попереджувальне повідомлення. Так само завершиться робота запущених програм, а можливість здійснення викликів та використання інших функцій буде обмежена, і до охолодження пристрою ви матимете змогу здійснювати лише екстрені виклики.
- У разі відображення другого повідомлення через подальше підвищення температури пристрій вимкнеться. Не використовуйте пристрій до досягнення ним рекомендованого діапазону температур використання. У разі відображення другого повідомлення під час екстреного виклику цей виклик не буде перервано функцією примусового вимкнення пристрою.



Рекомендований діапазон робочих температур

Рекомендована робоча температура пристрою становить від 0 °C до 35 °C. Використання пристрою за межами діапазону рекомендованих температур може пошкодити його або зменшити строк служби акумулятора.

Застереження щодо навколишнього середовища

Пристрій може нагріватися через поточні умови навколишнього середовища. Будьте обережні, щоб уникнути скорочення терміну служби акумулятора, пошкодження пристрою або пожежі.

- Не зберігайте пристрій у місцях із дуже високою або дуже низькою температурою.
- Не піддавайте пристрій впливу прямих сонячних променів протягом тривалого часу.
- Не зберігайте і не використовуйте пристрій у місцях із дуже високою температурою, наприклад, всередині автомобіля влітку, протягом тривалого часу.
- Не кладіть пристрій на будь-які місця, які можуть нагріватися, наприклад, на килимок з електричним підігрівом.
- Не зберігайте пристрій поблизу або всередині нагрівачів, мікрохвильових печей, гарячого кухонного обладнання чи контейнерів високого тиску.
- Не використовуйте кабель з відшарування або пошкодженої оболонкою, а також не використовуйте пошкоджений або несправний зарядні пристрій або акумулятор.

Додаток

Спеціальні можливості

Про спеціальні можливості

Використання функцій, призначених для користувачів із поганим зором, порушенням слуху або обмеженою рухливістю, що дають змогу зробити використання пристрою зручнішим.

Відкрийте програму **Налаштування** і торкніться **Спеціальні можливості**. Щоб переглянути рекомендовані функції та використовувати функції спеціальних можливостей, торкніться **Рекомендовано для вас**. Щоб вимкнути використовувані функції, торкніться **Вимкнути**.

Поліпшення відображення

Режим відображення

Змінення режиму відображення.

Відкрийте програму **Налаштування**, торкніться **Спеціальні можливості** → **Поліпшення відображення**, а тоді виберіть потрібний режим в розділі **Режим відображення**.

Використання висококонтрастної теми

Можна застосувати чітку тему, коли вміст світлого кольору відображається на темному тлі.

Відкрийте **Налаштування** й торкніться **Спеціальні можливості** → **Поліпшення відображення** → **Тема з високою контрастністю**. Потім виберіть потрібну тему, торкніться повзунка, щоб увімкнути відповідну функцію, а потім торкніться **Завантаження** → **Застосувати**.

Використання висококонтрастного шрифту

Налаштування кольору та накреслення шрифтів для підвищення рівня контрасту між текстом і фоном.

Відкрийте програму **Налаштування**, торкніться **Спеціальні можливості** → **Поліпшення відображення**, а потім торкніться перемикача **Шрифти вис. контрастності**, щоб увімкнути цю функцію.

Використання висококонтрастної клавіатури

Ви можете змінювати кольори оформлення клавіатури Samsung для підвищення рівня контрасту між текстом і тлом.

Відкрийте програму **Налаштування**, торкніться **Спеціальні можливості** → **Поліпшення відображення**, а потім торкніться перемикача **Клавіатура високої контрастності**, щоб увімкнути цю функцію.

Відображення форм кнопок

Відображення форм кнопок з рамками для їх виділення.

Відкрийте програму **Налаштування**, торкніться **Спеціальні можливості** → **Поліпшення відображення**, а потім торкніться перемикача **Виділення кнопок**, щоб увімкнути цю функцію.

Чіткіші контури

Об'єкти на зображеннях і відео стануть виразнішими завдяки чітким контурам.

Відкрийте **Налаштування**, торкніться **Спеціальні можливості** → **Поліпшення відображення** → **Контур Relumino**, а потім торкніться перемикача, щоб активувати цю функцію.

Щоб налаштувати товщину контура, перетягніть смугу регулювання під опцією **Товщина контуру**.

Обернення кольорів дисплея

Покращення видимості відображеного на екрані вмісту для розпізнавання тексту.

Відкрийте програму **Налаштування**, торкніться **Спеціальні можливості** → **Поліпшення відображення**, а потім торкніться перемикача **Інверсія кольорів**, щоб увімкнути цю функцію.

Виправлення кольорів

Налаштування способу відображення кольорів на екрані у разі поганого розрізнення кольорів користувачем. У разі ввімкнення цієї функції кольори автоматично змінюються на такі, які легше розрізнити.

Відкрийте програму **Налаштування**, торкніться **Спеціальні можливості** → **Поліпшення відображення** → **Виправлення кольорів**, а потім торкніться перемикача, щоб активувати цю функцію. Виберіть опцію.

Фільтр кольору

Відрегулюйте кольори екрану, якщо стикаєтеся із труднощами під час читання тексту.

Відкрийте програму **Налаштування**, торкніться **Спеціальні можливості** → **Поліпшення відображення** → **Фільтр кольору**, а потім торкніться перемикача, щоб активувати цю функцію. Виберіть потрібний колір.

Щоб налаштувати рівень прозорості, перетягніть смугу регулювання під опцією **Непрозорість**.

Скорочення кількості екранних ефектів руху

Скорочення набору екранних ефектів, якщо очі чутливі до анімацій чи руху на екрані.

Відкрийте програму **Налаштування**, торкніться **Спеціальні можливості** → **Поліпшення відображення**, а потім торкніться перемикача **Спрощення анімацій**, щоб увімкнути цю функцію.

Зменшення прозорості і ефекту розмиття

Зменшіть ефекти прозорості та розмиття, щоб зробити контент на екрані більш помітним.

Відкрийте програму **Налаштування**, торкніться **Спеціальні можливості** → **Поліпшення відображення**, а потім торкніться перемикача **Зменш. прозорості та розмиття**, щоб увімкнути цю функцію.

Затемнення екрана

Затемніть екран до рівня яскравості нижче мінімального для більш комфортного перегляду.

Відкрийте програму **Налаштування**, торкніться **Спеціальні можливості** → **Поліпшення відображення**, а потім торкніться перемикача **Максимальне затемнення**, щоб увімкнути цю функцію.

Зменшення мерехтіння

Зменшити інтенсивність ефектів мерехтіння під час відтворення відео.

Відкрийте програму **Налаштування**, торкніться **Спеціальні можливості** → **Поліпшення відображення**, а потім торкніться перемикача **Приглушення мерехтіння**, щоб увімкнути цю функцію.

Збільшення відображеного на екрані вмісту

Збільшення відображеного на екрані вмісту на певній ділянці екрану.

Відкрийте програму **Налаштування**, торкніться **Спеціальні можливості** → **Поліпшення відображення** → **Збільшення** → **Ярлик Збільшення**, а потім торкніться перемикача, щоб увімкнути цю функцію. Після цього позначте дії, які потрібно виконати, щоб почати безпосереднє використання цієї функції.

- **Торкніться кнопки «Спеціальні можливості»:** збільште масштаб, натиснувши значок «Збільшення» (.
- **Натиснути бокову кнопку та кнопку збільшення гучності:** для збільшення масштабу одночасно натисніть бокову кнопку й кнопку збільшення гучності.

- **Утримувати кнопки регулювання гучності протягом 3 секунд:** для збільшення масштабу одночасно натисніть та утримуйте клавішу збільшення гучності й кнопку зменшення гучності протягом 3 секунд.
- **Три дотики до екрана:** для збільшення масштабу тричі торкніться екрана.

За допомогою вікна збільшення можна збільшити будь-яку область на екрані. Щоб перемістити вікно збільшення, потягніть його за край.

Для переміщення по екрану проведіть двома пальцями по екрану за збільшеного масштабу.

Щоб змінити коефіцієнт масштабування, покладіть два пальці на екран за збільшеного масштабу і зведіть або розведіть їх.



- Коли екран збільшується цілком, клавіатура й навігаційна панель не збільшуються. Щоб збільшити також клавіатуру та навігаційну панель, відкрийте **Налаштування**, торкніться **Спеціальні можливості** → **Поліпшення відображення** → **Збільшення**, а потім торкніться перемикач **Збільшення під час введення**, щоб увімкнути цю функцію.
- Використання цієї функції може вплинути на ефективність роботи певних програм.

Використання лупи

Використання камери як лупи для збільшення об'єктів.

Відкрийте програму **Налаштування**, торкніться **Спеціальні можливості** → **Поліпшення відображення** → **Лупа** → **Ярлик Лупа**, а потім торкніться перемикача, щоб активувати цю функцію. Після цього позначте дії, які потрібно виконати, щоб почати безпосереднє використання цієї функції. Під час виконання будь-якої дії камера працюватиме наче збільшуване скло.

Зміна товщини курсора

Відкрийте **Налаштування** й торкніться **Спеціальні можливості** → **Поліпшення відображення** → **Товщина курсора**.

Зміна розміру й кольору покажчика

Збільшення покажчика під час використання зовнішньої миші або сенсорної панелі. Також можна змінити колір покажчика.

Відкрийте **Налаштування** й торкніться **Спеціальні можливості** → **Поліпшення відображення** → **Розмір і колір вказівника**.

Змінення шрифту

Зміна розміру та стилю шрифту.

Відкрийте програму **Налаштування** і торкніться **Спеціальні можливості** → **Поліпшення відображення** → **Розмір і стиль шрифту**.

Змінення масштабування екрана

Збільшення або зменшення об'єктів на екрані.

Відкрийте програму **Налаштування** і торкніться **Спеціальні можливості** → **Поліпшення відображення** → **Масштабування екрана**.

Вимова символів, що вводяться

Налаштування пристрою для зчитування вголос тексту, який вводиться за допомогою клавіатури.

Відкрийте **Налаштування**, торкніться **Спеціальні можливості** → **Поліпшення відображення** → **Вимова символів, що вводяться**, торкніться перемикача, щоб увімкнути цю функцію, а потім виберіть опцію.

Використання аудіоопису

Налаштуйте пристрій на відтворення аудіоопису під час перегляду відео, щоб отримати аудіоопис.

Відкрийте **Налаштування**, торкніться **Спеціальні можливості** → **Поліпшення відображення**, а потім торкніться перемикача **Аудіоопис**, щоб увімкнути цю функцію.

Додавання записів голосу до голосових міток

Можна використовувати голосові мітки для розрізнення об'єктів подібної форми за допомогою прикріплення до них міток. Можна записати і призначити запис голосу голосовій мітці із підтримкою NFC. Запис голосу буде відтворено у разі розміщення пристрою біля мітки.



Увімкніть функцію NFC перш ніж скористатися цією функцією.

1 Відкрийте **Налаштування** і торкніться **Спеціальні можливості** → **Поліпшення відображення** → **Голосова мітка**.

Відкриється диктофон.

2 Торкніться значка «Запис» () , щоб почати записування. Говоріть безпосередньо у мікрофон.

3 Після завершення записування торкніться **Готово**, щоб зупинити.

4 Утримуйте задню частину пристрою над голосовою міткою.

Дані, що містяться у записі голосу, буде записано до голосової мітки.

TalkBack (голосовий зворотний зв'язок)

Увімкнення або вимкнення функції TalkBack

Після увімкнення функції TalkBack на пристрої почне відтворюватися голосовий зворотний зв'язок. Один раз торкніться вибраної функції, щоб прослухати відображений на екрані текст. Торкніться функції двічі, щоб увімкнути її.

Відкрийте програму **Налаштування**, торкніться **Спеціальні можливості** → **TalkBack**, а потім торкніться перемикача, щоб увімкнути цю функцію.

Щоб вимкнути функцію TalkBack, торкніться перемикача, а потім двічі торкніться будь-якої ділянки екрана. Потім торкніться **Вимкнути** й двічі торкніться будь-якої ділянки екрана.

Щоб дізнатися, як використовувати TalkBack, торкніться **Налаштування** → **Навчальний посібник TalkBack**.



Деякі функції недоступні під час використання функції TalkBack.

Керування відображенням на екрані вмістом за допомогою жестів пальцями

Під час використання функції TalkBack можна керувати наявним на екрані вмістом за допомогою різноманітних жестів пальцями.

Для перегляду та зміни доступних жестів пальцями відкрийте програму **Налаштування** і торкніться **Спеціальні можливості** → **TalkBack** → **Налаштування** → **Жести**.

Використання меню читання

Під час використання функції TalkBack проведіть вліво або вправо за допомогою трьох пальців. Меню читання буде відображено на екрані, і пристрій зачитає опції вголос. Проведіть вліво або вправо за допомогою трьох пальців для прокручування опцій. У разі зчитування потрібної опції проведіть вгору або вниз, щоб скористатися опцією або налаштувати параметри опції. Наприклад, коли ви чуєте зчитування пункту **Темп мовлення**, то можете налаштувати потрібний темп мовлення, проводячи пальцем по екрану вгору або вниз.

Додавання підписів до зображень і керування ними

До наявних на екрані зображень можна додати підписи. Під час вибору об'єктів пристрій зчитуватиме відповідні підписи. Додавайте підписи до зображень без підписів, провівши по екрані вгору або вниз, а тоді вправо. Після цього, коли з'явиться меню TalkBack, торкніться **Додавання мітки**.

Для керування підписами відкрийте програму **Налаштування** і торкніться **Спеціальні можливості** → **TalkBack** → **Налаштування** → **Розширені налаштування** → **Спеціальні мітки**.

Налаштування налаштувань функції TalkBack

Налаштуйте функцію TalkBack, щоб нею було зручніше користуватися.

Відкрийте програму **Налаштування** і торкніться **Спеціальні можливості** → **TalkBack** → **Налаштування**.

- **Нові функції в TalkBack:** перегляд інформації щодо ключових оновлень і змін функції TalkBack.
- **Перетворення тексту на мовлення:** зміна налаштувань функцій перетворення тексту на мовлення, що використовуються за увімкненої функції TalkBack, як-от мова, швидкість тощо.
- **Деталізація:** конфігурування додаткових налаштувань голосового зворотного зв'язку.
- **Опис зображень і вмісту екрана:** зміна налаштувань автоматичного опису. Ви можете прослухати опис, якщо виділите значок чи піктограму або зображення, що містить текст. Якщо увімкнути функцію **Екран подробиць і описи зображень**, можна прослухати детальний опис екрана або зображень. Під час використання TalkBack проведіть пальцем вгору або вниз, а потім вправо. Потім, коли з'явиться меню TalkBack, торкніться **Опис зображення** або **Описати, що на екрані**.
- **Звук і вібрація:** змінення налаштувань звуку і вібрації для TalkBack.
- **Змінити індикатор фокусування:** налаштування пристрою для потовщення рамок індикатора фокуса, що відображається при дотиках до об'єктів. Також можна змінити колір індикатора.
- **Показувати результат мовлення:** встановіть, щоб голосові повідомлення відображалися у вигляді тексту на екрані.
- **Жести:** перегляд різних жестів пальцями для керування вмістом на екрані під час використання функції TalkBack і зміна налаштувань жестів.
- **Редагувати меню:** вибір меню TalkBack і меню читання, які треба використовувати.
- **Комбінації клавіш:** налаштування комбінації клавіш підключеної зовнішньої клавіатури.
- **Екранна клавіатура:** налаштування параметрів екранної клавіатури.
- **Брайлівська клавіатура:** введення літер на екрані за допомогою 6-точкової клавіатури Брайля.
- **Брайлівський дисплей:** під'єднання дисплея Брайля та зміна налаштувань.
- **Розширені налаштування:** налаштування розширених параметрів TalkBack.
- **Навчальний посібник TalkBack:** перегляд посібника щодо користування функцією TalkBack.
- **Довідка:** відвідування вебсайту довідки TalkBack.
- **Зв'язатися зі службою підтримки Google із питань доступності:** відвідування вебсайту довідки про доступність Google.

Введення тексту за допомогою клавіатури

Для відображення клавіатури торкніться поля для введення тексту і двічі торкніться будь-якої ділянки екрана.

Під час торкання на клавіатурі клавіші символів будуть зчитуватися пристроєм у разі наведення на них пальцем. Почувши потрібний символ, відпустіть палець з екрану, щоб вибрати його. Символ буде введено, а пристрій зчитає введений текст.

Введення додаткових символів

Торкніться та утримуйте клавішу на клавіатурі, щоб ввести додаткові символи для клавіші. Над клавішею з'явиться спливаюче вікно, у якому відобразатимуться доступні символи. Щоб вибрати символ, проведіть пальцем по спливаючому вікну, доки не буде зчитано назву потрібного символу, а потім відпустіть палець.

Підвищення чутності

Миттєва транскрипція

Налаштуйте пристрій для запису голосу з допомогою мікрофону пристрою та конвертуйте його в текст на екрані.

Відкрийте програму **Налаштування**, торкніться **Спеціальні можливості** → **Підвищення чутності** → **Миттєва транскрипція** → **Ярлик Миттєва транскрипція**, а потім торкніться перемикача, щоб увімкнути цю функцію. Позначте дії, які потрібно виконати, щоб почати безпосереднє використання цієї функції. Після цього виконайте дію, щоб транскрибувати сказане.

Живі субтитри

Налаштування пристрою на розпізнавання мови та автоматичне генерування субтитрів при відтворенні мультимедійного вмісту, такого як відео чи подкасти.

Відкрийте програму **Налаштування**, торкніться **Спеціальні можливості** → **Підвищення чутності** → **Живі субтитри**, а потім торкніться перемикача **Увімкнути живі субтитри**, щоб увімкнути цю функцію.

Налаштування субтитрів

Відкрийте програму **Налаштування**, торкніться **Спеціальні можливості** → **Підвищення чутності** → **Налаштування підписів**, а тоді торкніться перемикача **Показувати підписи**, щоб увімкнути цю функцію.

Виберіть потрібну опцію для налаштування установок субтитрів.

Встановлення сповіщення за допомогою світла

Налаштування пристрою на блимання спалаху або екрана під час відтворення сигналів або в разі наявності сповіщень, наприклад, про вхідні виклики або нові повідомлення.

Відкрийте програму **Налаштування**, торкніться **Спеціальні можливості** → **Підвищення чутності** → **Сповіщення блиманням**, після чого торкніться перемикачів навпроти опцій, які бажаєте увімкнути.

Підтримка слухових апаратів

Налаштування пристрою для поліпшення якості звуку та покращення роботи зі слуховими апаратами.

Відкрийте програму **Налаштування**, торкніться **Спеціальні можливості** → **Підвищення чутності** → **Підтримка слухових апаратів**, а потім торкніться перемикача **Сумісність зі слух. апаратами**, щоб увімкнути цю функцію.

Сповіщення про звуки

Налаштуйте пристрій на виявлення звуків, як-от сигналів детекторів диму або дитячого плачу. Пристрій вібруватиме, якщо буде виявлено звук, а сповіщення буде збережено в журналі.



Поки дану функцію увімкнено, розпізнавання голосу не працюватиме.

Відкрийте програму **Налаштування** і торкніться **Спеціальні можливості** → **Підвищення чутності** → **Сповіщення про звуки** → **Відкрити Сповіщення про звуки**. Щоб увімкнути функцію сповіщення про звуки, дотримуйтеся вказівок на екрані. У разі виявлення звуку відобразиться запис журналу.

Посилення звукового фону

Налаштуйте пристрій, щоб підсилити звук навколо вас, щоб чути краще під час використання навушників.

- 1 Відкрийте програму **Налаштування**, торкніться **Спеціальні можливості** → **Підвищення чутності** → **Посилення звукового фону** → **Ярлик Посилення звукового фону**, а потім торкніться перемикача, щоб увімкнути цю функцію.
- 2 Позначте дії, які потрібно виконати, щоб почати безпосереднє використання цієї функції.
- 3 Підключіть навушники до пристрою та вдягніть їх.
- 4 Виконайте дію.

Адаптивний звук

Оптимізуйте налаштування звуку, щоб знайти найкращу якість звуку й використовувати її для дзвінків і відтворення медіафайлів.

Відкрийте **Налаштування**, торкніться **Спеціальні можливості** → **Підвищення чутності** → **Адаптивний звук**, а потім торкніться перемикача, щоб увімкнути цю функцію, а потім оптимізуйте налаштування звуку.

Вимкнення всіх звуків

Вимкнення всіх звуків, відтворюваних на пристрої, таких як звуки медіа, а також звуку голосу абонента під час виклику.

Відкрийте **Налаштування**, торкніться **Спеціальні можливості** → **Підвищення чутності** → **Вимкнення всіх звуків**, а потім торкніться перемикача, щоб активувати цю функцію.

Монозвук

У монорежимі стереозвук об'єднується в єдиний сигнал, що й відтворюється через динаміки навушників. Ця функція може стати у пригоді, якщо у вас поганий слух або якщо вам зручніше користуватися одним вкладним навушником.

Відкрийте програму **Налаштування**, торкніться **Спеціальні можливості** → **Підвищення чутності**, а потім торкніться перемикача **Монозвук**, щоб увімкнути цю функцію.

Налаштування звукового балансу

Налаштування звукового балансу на пристрої.

- 1 Відкрийте програму **Налаштування** і торкніться **Спеціальні можливості** → **Підвищення чутності**.
- 2 Перетягніть смуги налаштування у меню **Баланс звуку лівий/правий** вліво або вправо й налаштуйте звуковий баланс.

Моторика та взаємодія

Універсальний перемикач

Можна керувати екраном за допомогою підключення зовнішнього перемикача або рухів головою чи змінення виразу обличчя.

- 1 Відкрийте програму **Налаштування** і торкніться **Спеціальні можливості** → **Моторика та взаємодія** → **Універсальний перемикач**.
- 2 Ознайомтеся з вказівками на екрані і торкніться **Готово**.
- 3 Торкніться повзунка, щоб увімкнути відповідну функцію.
- 4 Якщо універсальний перемикач не зареєстровано на пристрої, торкніться **Додати клавішу перемикання** і встановіть перемикачі для керування пристроєм.



Щоб увімкнути функцію універсального перемикача, потрібно зареєструвати принаймні один перемикач на пристрої.

Для налаштування перемикачів для керування пристроєм торкніться потрібних перемикачів у розділі **Клавіші перемикання**.

Для вимкнення цієї функції одночасно натисніть бокову кнопку та кнопку збільшення гучності.

Допоміжне меню

Відображення значка допоміжної клавіші швидкого доступу

Встановлення відображення значка допоміжної клавіші швидкого доступу для доступу до програм, функцій і установок. За допомогою наявних на цьому значку допоміжних меню можна з легкістю керувати пристроєм.

- 1 Відкрийте програму **Налаштування** і торкніться **Спеціальні можливості** → **Моторика та взаємодія** → **Допоміжне меню**.
- 2 Торкніться повзунка, щоб увімкнути відповідну функцію.
Значок допоміжної клавіші швидкого доступу відобразиться в нижній правій частині екрана.
Для регулювання прозорості значка помічника перетягніть смугу регулювання під опцією **Прозорість**.

Отримання доступу до допоміжних меню

Значок допоміжної клавіші швидкого доступу відображається як плаваючий значок, що надає простий доступ до допоміжних меню з будь-якого екрана.

Торкніться значка допоміжної клавіші швидкого доступу для збільшення цього значка та відображення на ньому доступних допоміжних меню. Торкніться стрілки вліво чи вправо або проведіть пальцем по екрані вліво чи вправо, щоб вибрати інші меню.

Використання розширених допоміжних меню

Відображення розширених допоміжних меню для вибраних програм.

Відкрийте програму **Налаштування**, торкніться **Спеціальні можливості** → **Моторика та взаємодія** → **Допоміжне меню** → **Для яких програм відображати контекстні меню**, а тоді торкніться перемикачів поряд із програмами, для яких треба увімкнути цю функцію.

Voice Access

Використовуйте цей режим, щоб керувати своїм пристроєм за допомогою голосових команд.

Відкрийте програму **Налаштування**, торкніться **Спеціальні можливості** → **Моторика та взаємодія** → **Voice Access** і торкніться перемикача, щоб увімкнути відповідну функцію.

Відповідь на виклики та їх завершення

Зміна способу відповіді на виклики та їх завершення.

Відкрийте програму **Налаштування**, торкніться **Спеціальні можливості** → **Моторика та взаємодія** → **Відповідь/завершення**, а потім змініть налаштування.

Керування взаємодією

Увімкнення режиму керування взаємодією для заборони реагування пристрою на виконувані дії під час використання програм.

- 1 Відкрийте програму **Налаштування** і торкніться **Спеціальні можливості** → **Моторика та взаємодія** → **Керування взаємодією**.
- 2 Торкніться повзунка **Ярлик Керування взаємодією**, щоб увімкнути відповідну функцію.
- 3 Під час використання програми одночасно натисніть бокову кнопку й кнопку збільшення гучності.
- 4 Змініть розмір рамки або окресліть ділянку, доступ до якої потрібно обмежити.
- 5 Торкніться **Готово**.

Після цього відобразиться ділянка з обмеженим доступом. Екран на цій ділянці не реагуватиме на натискання, а кнопки пристрою буде вимкнено. Однак у режимі керування взаємодією можна увімкнути функції бокової кнопки, кнопки регулювання гучності й клавіатури.

Щоб вимкнути режим керування взаємодією, одночасно натисніть бокову кнопку й кнопку збільшення гучності.

Для налаштування пристрою на блокування екрана після вимкнення режиму керування взаємодією запустіть програму **Налаштування**, торкніться **Спеціальні можливості** → **Моторика та взаємодія** → **Керування взаємодією** і торкніться перемикача **Блокування в разі деактивації**, щоб увімкнути цю функцію.

Час для виконання дії

Налаштування часу відображення спливаючих вікон, які закликають вас до дії, як-от сповіщень або регулятора гучності.

Відкрийте програму **Налаштування**, торкніться **Спеціальні можливості** → **Моторика та взаємодія** → **Час для виконання дії**, а потім виберіть потрібну опцію.

Затримка дотику та утримання

Встановлення часу розпізнавання в разі натискання й утримання екрана.

Відкрийте програму **Налаштування**, торкніться **Спеціальні можливості** → **Моторика та взаємодія** → **Затримка дотику та утримання** → **Установити тривалість утрим.**, а потім виберіть потрібну опцію.

Тривалість дотику

Налаштування тривалості дотику до екрана, що розпізнається пристроєм як такий.

Відкрийте програму **Налаштування**, торкніться **Спеціальні можливості** → **Моторика та взаємодія** → **Тривалість дотику** → **Зазначити тривалість дотику**, після цього торкніться перемикача, щоб увімкнути цю функцію, а потім задайте час.

Ігнорування повторних дотиків

Налаштування пристрою для розпізнавання лише першого дотику до екрана із серії кількох повторних впродовж встановленого часу.

Відкрийте програму **Налаштування**, торкніться **Спеціальні можливості** → **Моторика та взаємодія** → **Ігнорування повторних дотиків** → **Встановити тривалість ігнорування повторних дотиків**, а потім задайте час.

Дія затримки

Автоматичний вибір пункту, коли на нього наведено покажчик миші.

Відкрийте програму **Налаштування**, торкніться **Спеціальні можливості** → **Моторика та взаємодія** → **Дія затримки** і торкніться перемикача, щоб увімкнути відповідну функцію.

Ви можете налаштувати параметри, вибравши відповідні опції.

Дії після переміщення в кут

Призначте дії, які будуть виконуватися при переміщенні вказівника миші в кут екрана.

Відкрийте програму **Налаштування**, торкніться **Спеціальні можливості** → **Моторика та взаємодія** → **Дії після переміщення в кут** і торкніться перемикача, щоб увімкнути відповідну функцію. Потім виберіть опцію в розділі **Дії після переміщення в кут** і виберіть дію.

Залипання клавіш

Налаштуйте залипання на одну з клавіш-модифікаторів на клавіатурі, як-от Shift, Ctrl або Alt. У такий спосіб ви зможете використовувати гарячі клавіші на клавіатурі, не натискаючи дві клавіші одночасно.

Відкрийте програму **Налаштування**, торкніться **Спеціальні можливості** → **Моторика та взаємодія**, а потім торкніться перемикача **Залипання клавіш**, щоб увімкнути цю функцію.

Повільне натискання клавіш

Встановіть час розпізнавання натиснення клавіші на зовнішній клавіатурі.

Відкрийте програму **Налаштування**, торкніться **Спеціальні можливості** → **Моторика та взаємодія** → **Повільне натискання клавіш**, після цього торкніться перемикача, щоб увімкнути цю функцію, а потім задайте час.

Ігнорування коротких дотиків

Налаштування пристрою для розпізнавання лише першого натискання клавіші із серії кількох повторних впродовж установленого часу.

Відкрийте програму **Налаштування**, торкніться **Спеціальні можливості** → **Моторика та взаємодія** → **Ігнорування коротких дотиків**, після цього торкніться перемикача, щоб увімкнути цю функцію, а потім задайте час.

Кнопки миші

Використовуйте під'єднану клавіатуру як мишку.

Відкрийте програму **Налаштування**, торкніться **Спеціальні можливості** → **Моторика та взаємодія**, а потім торкніться перемикача **Кнопки миші**, щоб увімкнути цю функцію.

Ярлики «Спеціальні можливості»

Налаштування безпосереднього відкриття функцій спеціальних можливостей.

Відкрийте програму **Налаштування** і торкніться **Спеціальні можливості** → **Ярлики «Спеціальні можливості»**. Торкніться **Кнопка «Спеціальні можливості»** → **Виберіть дії** або виберіть **Кнопки панелі швидкого доступу**, **Бокова та збільшення гучності** чи **Кнопки регулювання гучності**, а потім виберіть спеціальні можливості, які хочете використовувати.

Установлені програми

Перегляд послуг доступності, інстальованих на пристрої.

Відкрийте програму **Налаштування** і торкніться **Спеціальні можливості** → **Установлені програми**.

Усунення неполадок

Перш ніж звернутися до сервісного центру Samsung або авторизованого сервісного центру спробуйте скористатися такими рішеннями. Деякі ситуації можуть не стосуватися вашого пристрою.

Ви також можете використовувати Samsung Members для вирішення будь-яких проблем, з якими ви могли зіткнутися при користуванні вашим пристроєм.

Після ввімкнення пристрою або під час його використання може відобразитися запит на введення одного з таких кодів:

- Пароль: якщо ввімкнено функцію блокування пристрою, необхідно ввести встановлений пароль.
- PIN: під час першого використання пристрою або якщо ввімкнено функцію запиту PIN-коду, потрібно ввести PIN-код, який надається із картою nano-SIM. Цю функцію можна вимкнути за допомогою меню «Заблокувати SIM-карту».
- PUK: карту nano-SIM заблоковано; зазвичай це стається внаслідок введення неправильного PIN-коду декілька разів підряд. У такому разі потрібно ввести PUK-код, наданий оператором зв'язку.
- PIN2: у разі відкриття меню, яке вимагає введення коду PIN2, необхідно ввести код PIN2, який надається разом із картою nano-SIM. За додатковими відомостями зверніться до вашого оператора зв'язку.

Пристрій відображає службові помилки та помилки мережі

- У місці зі слабким сигналом або поганим прийомом можна втратити зв'язок. Спробуйте вийти на зв'язок в іншому місці. Повідомлення про помилки можуть відображатися повторно під час переміщення.
- Деякі параметри недоступні без передплати. За додатковими відомостями зверніться до вашого оператора зв'язку.

Пристрій не вмикається

Пристрій не увімкнеться за повністю розрядженого акумулятора. Перш ніж вмикати пристрій, повністю зарядіть акумулятор.

Функція розпізнавання дотиків працює повільно або некоректно

- Функція розпізнавання дотиків може працювати некоректно у таких ситуаціях:
 - якщо ви прикріпите до екрана захисну плівку або додаткові аксесуари;
 - якщо ви торкаєтесь екрана пальцями у рукавичках, брудними руками, гострими предметами або кінчиками пальців;
 - в умовах вологості або під впливом води.
- Перезавантажте пристрій, щоб усунути будь-які тимчасові проблеми програмного забезпечення.
- Переконайтеся, що програмне забезпечення пристрою оновлено до останньої версії.
- Якщо екран подряпано або пошкоджено, зверніться до сервісного центру Samsung або авторизованого сервісного центру.

Пристрій не реагує на натискання клавіш, або в його роботі виникла критична проблема

Спробуйте наступні рішення. Якщо проблему не вдається усунути, зверніться до сервісного центру Samsung або авторизованого сервісного центру.

Перезапуск пристрою

Якщо пристрій не реагує на натискання клавіш або «зависає», можливо, знадобиться закрити програми або перезавантажити пристрій знову.

Примусове перезавантаження

Якщо пристрій «зависає» або не реагує на натискання кнопок, одночасно натисніть та утримуйте бокову кнопку й кнопку зменшення гучності протягом 7 секунд, щоб перезавантажити пристрій.

Скидання установок пристрою

Якщо способи вище не допомагають вирішити проблему, виконайте скидання налаштувань до заводських значень.

Відкрийте програму **Налаштування** і торкніться **Загальне керування** → **Скидання** → **Скидання до завод. налаштувань** → **Скидання** → **Видалити все**. Перед виконанням скидання установок до заводських значень обов'язково створіть резервні копії всіх важливих даних, які зберігаються на пристрої.

Виклики не здійснюються

- Переконайтеся, що ви підключилися до правильної мережі.
- Переконайтеся, що для номера телефону, який набирається, не встановлено заборону викликів.
- Переконайтеся, що для вхідного номера телефону не встановлено заборону викликів.

Співрозмовники не чують вас під час виклику

- Переконайтеся, що не перекрито вбудований мікрофон.
- Переконайтеся, що тримаєте мікрофон близько до рота.
- У разі використання навушників переконайтеся, що їх правильно під'єднано.

Звукове відлуння під час виклику

Відрегулюйте гучність шляхом натискання кнопки регулювання гучності або перейдіть до іншого місця.

Стільникова мережа або Інтернет часто відключаються, або якість звуку низька

- Переконайтеся, що не заблоковано внутрішню антену пристрою.
- У місці зі слабким сигналом або поганим прийомом можна втратити зв'язок. Можливі проблеми з підключенням через перебої в роботі базової станції оператора зв'язку. Спробуйте вийти на зв'язок в іншому місці.
- У разі використання пристрою в дорозі служби бездротових мереж можуть вимикатися через проблеми в роботі мережі оператора зв'язку.

Акумулятор не заряджається належним чином (для зарядних пристроїв, рекомендованих компанією Samsung)

- Переконайтеся, що зарядний пристрій підключено належним чином.
- Зверніться до сервісного центру Samsung або авторизованого сервісного центру для заміни акумулятора. Візьміть із собою зарядний пристрій та кабель USB, який ви використовуєте, для отримання якісних сервісних послуг. Якщо не працює функція бездротового заряджання, візьміть із собою також бездротовий зарядний пристрій.

Акумулятор розряджається швидше, ніж на початку його використання

- Якщо пристрій або акумулятор піддається впливу дуже низьких або дуже високих температур, корисний заряд може зменшуватися.
- Споживання заряду акумулятора збільшується в разі використання функцій обміну повідомленнями або деяких програм, наприклад, GPS, ігор або браузера.
- Акумулятор із часом зношується, а його корисний заряд зменшується.

Під час відкриття камери відображаються повідомлення про помилки

Для роботи камери пристрою потрібно достатньо вільного місця в сховищі й заряд акумулятора. У разі отримання повідомлень про помилки під час запуску камери спробуйте виконати такі дії:

- Зарядіть акумулятор.
- Звільнити місце в сховищі можливо передавши файли на комп'ютер або видаливши їх з пристрою.
- Перезапустіть пристрій.

Якщо після виконання цих дій у роботі камери все ще виникають проблеми, зверніться до сервісного центру Samsung або авторизованого сервісного центру.

Якість фотографій нижча, ніж під час попереднього перегляду

- Якість фотографій залежить від оточення та використовуваної техніки фотографування.
- У разі фотографування в темних місцях, вночі або у приміщенні може виникати шум або зображення перебуватимуть поза фокусом.

Під час відкриття мультимедійних файлів відображаються повідомлення про помилки

Якщо під час відкриття мультимедійних файлів на пристрої відображаються повідомлення про помилки або мультимедійні файли не відтворюються, спробуйте виконати такі дії:

- Звільнити місце в сховищі можливо передавши файли на комп'ютер або видаливши їх з пристрою.
- Переконайтеся, що музичний файл не захищено за допомогою технології DRM (Digital Rights Management). Якщо файл захищено за допомогою технології DRM, переконайтеся в наявності відповідної ліцензії або ключа для відтворення файлу.

- Переконайтеся, що формати файлів підтримуються на пристрої. Якщо формат не підтримується, наприклад DivX або AC3, інсталюйте програму, яка підтримує відповідний формат. Для підтвердження форматів файлів, що підтримуються пристроєм, відвідайте вебсайт Samsung.
- Пристроєм підтримуються фотографії та відео, зроблені за допомогою цього пристрою. Фотографії та відео, зроблені за допомогою інших пристроїв, можуть не працювати належним чином.
- Пристроєм підтримуються мультимедійні файли, дозволені оператором зв'язку або постачальниками додаткових послуг. Деякий вміст, що розповсюджується в Інтернеті, наприклад звуки дзвінків, відео або заставки, може не працювати належним чином.

Bluetooth працює некоректно

Якщо інший пристрій Bluetooth не розпізнається або є проблеми із з'єднанням або якістю роботи, спробуйте зробити описане далі:

- Переконайтеся, що пристрій, з яким ви хочете з'єднатися, готовий до опитування або підключення.
- Переконайтеся, що ваш та інший пристрій Bluetooth перебувають у межах максимального радіусу дії з'єднання Bluetooth (10 м).
- На телефоні відкрийте **Налаштування**, торкніться **Підключення**, а потім торкніться перемикача **Bluetooth** для його повторного вмикання.
- На своєму пристрої відкрийте програму **Налаштування** і торкніться **Загальне керування** → **Скидання** → **Скидання налаштувань Wi-Fi і Bluetooth** → **Скинути налаштування**, щоб скинути мережеві налаштування. Внаслідок скидання налаштувань ви можете втратити зареєстровану інформацію.

Якщо після виконання цих дій проблема не зникає, зверніться до сервісного центру Samsung або авторизованого сервісного центру.

Під час під'єднання пристрою до комп'ютера не встановлюється з'єднання

- Переконайтеся, що використовується кабель USB, сумісний із пристроєм.
- Переконайтеся, що на комп'ютері встановлено й оновлено потрібний драйвер.

Пристрій не може знайти поточне розташування

Можливі перешкоди для сигналів GPS у деяких місцях, наприклад у приміщенні. У таких випадках використовуйте мережу Wi-Fi або мобільну мережу для визначення поточного розташування.

Дані, збережені на пристрої, втрачено

Завжди створюйте резервні копії всіх важливих даних, які зберігаються на пристрої. В іншому разі пошкоджені або втрачені дані буде неможливо відновити. Компанія Samsung не несе відповідальності за втрату даних, які зберігаються на пристрої.

Невелика щілина навколо зовнішньої частини корпусу пристрою

- Вона є необхідним елементом технології виробника; також може виникнути невелике гойдання або вібрація частин пристрою.
- Через деякий час щілина може дещо збільшитися у зв'язку з тертям між частинами.

Недостатньо вільного місця у пам'яті пристрою

Видаліть дані, що не використовуються, наприклад, кеш, за допомогою функції догляду за пристроєм або видаліть вручну програми або файли, що не використовуються, для звільнення пам'яті.

Кнопка «Головна» не відображається

Панель навігації з кнопкою «Головна» може приховуватись під час використання певних програм чи функцій. Для відображення панелі навігації проведіть пальцем від нижнього краю екрана вгору.

Якщо потрясти пристроєм, можна почути брязкіт.

У пристроях, камери яких обладнані функцією оптичної стабілізації зображення (OIS) чи автофокусу (AF), цей звук може виникати під час контакту відповідних внутрішніх компонентів. Такий звук є нормальним явищем, що зумовлюється конструкцією пристрою.

Виймання акумулятора

- Для виймання акумулятора, зверніться до авторизованого сервісного центру.
- **Не намагайтеся самостійно вийняти** акумулятор задля власної безпеки. Якщо акумулятор вийняти невідповідним чином, це може призвести до пошкодження пристрою та акумулятора, травмування та/або призвести до ненадійної роботи пристрою. Якщо ви є фахівцем і вам необхідна інформація про безпечні способи розборів, демонтажу або видалення акумулятора, напишіть нам на адресу електронної пошти: erims.sec@samsung.com.
- Компанія Samsung не несе жодної відповідальності за пошкодження чи втрати (згідно з контрактом або деліктом, включаючи недбалість), які можуть виникнути через несправність за точне виконання даних попереджень та інструкцій, окрім випадків травмування або смертельного випадку через недбалість, що спричинена компанією Samsung.

Авторське право

© Samsung Electronics Co., Ltd., 2026

Цей посібник захищено згідно з міжнародними законами щодо авторських прав.

Заборонено відтворювати, розповсюджувати, перекладати або передавати в будь-якій формі або будь-якими засобами, електронними або механічними, включно із фотокопіюванням, записуванням або зберіганням на будь-якому пристрої для зберігання даних чи в інформаційно-пошуковій системі, жодну частину цього посібника.

Товарні знаки

- Samsung і логотип Samsung є зареєстрованими товарними знаками компанії Samsung Electronics Co., Ltd.
- Bluetooth® є зареєстрованим товарним знаком компанії Bluetooth SIG, Inc. в усьому світі.
- Wi-Fi®, Wi-Fi Direct™, Wi-Fi CERTIFIED™ та логотип Wi-Fi є зареєстрованими товарними знаками компанії Wi-Fi Alliance.
- Виготовлено за ліцензією компанії Dolby Laboratories. Dolby, Dolby Atmos та емблема з подвійним «D» – торговельні марки компанії Dolby Laboratories.
- Усі інші товарні знаки й авторські права належать відповідним власникам.