

SAMSUNG

HƯỚNG DẪN NGƯỜI DÙNG

SM-S942B/DS
SM-S947B/DS
SM-S948B/DS

Vietnamese. 02/2026. Rev.1.0

www.samsung.com

Nội dung

Bắt đầu

- 5 Bố trí và các chức năng của thiết bị
- 13 Sạc pin
- 18 Thẻ nano SIM và eSIM
- 21 Bật và tắt thiết bị
- 22 Thiết lập lần đầu
- 22 Sử dụng mạng
- 22 Samsung account
- 23 Chuyển dữ liệu từ thiết bị trước của bạn (Smart Switch)
- 24 Am hiểu màn hình
- 31 Bảng thông báo
- 32 Bảng cài đặt nhanh
- 34 Chụp màn hình và ghi hình màn hình
- 36 Nhập văn bản
- 38 Trích xuất văn bản

Ứng dụng và tính năng

- 39 Cài đặt hoặc gỡ bỏ các ứng dụng
- 40 Galaxy AI
- 50 S Pen (Galaxy S26 Ultra)
- 57 Điện thoại
- 61 Danh bạ
- 64 Máy ảnh
- 79 Bộ sưu tập
- 84 Bixby
- 85 Đa cửa sổ (Sử dụng nhiều ứng dụng cùng lúc)

- 86 Samsung Internet
- 87 Samsung Wallet
- 89 Samsung Health
- 89 Samsung Notes
- 93 Samsung Members
- 93 Samsung Kids
- 94 Samsung Global Goals
- 94 Samsung TV Plus
- 94 Samsung Find
- 95 Samsung Shop
- 95 Tin tức Samsung
- 96 Galaxy Store
- 97 Galaxy Wearable
- 97 PENUP (Galaxy S26 Ultra)
- 98 Lịch
- 98 Reminder
- 99 Máy ghi âm
- 100 File của bạn (Kiểm tra và quản lý các file)
- 100 Đồng hồ
- 100 Máy tính
- 101 Thời tiết
- 102 Gaming Hub
- 103 Game Booster (Cấu hình môi trường chơi game của bạn)
- 105 SmartThings
- 106 Chia sẻ nội dung
- 107 Music Share

- 108 Smart View (Phản chiếu lên trên màn hình TV)
- 109 Samsung DeX
- 111 Các ứng dụng Google

Cài đặt

- 112 Giới thiệu
- 112 Đăng nhập vào Galaxy của bạn
- 112 Kết nối
 - 114 Wi-Fi
 - 115 Bluetooth
 - 117 NFC và thanh toán không tiếp xúc
 - 118 Tiết kiệm dữ liệu
 - 118 Các mạng được phép cho ứng dụng
 - 118 Điểm truy cập di động
 - 119 Cài đặt kết nối khác
- 121 Thiết bị đã kết nối
- 122 Galaxy AI
- 122 Chế độ và Lịch trình
 - 122 Sử dụng chế độ
 - 123 Sử dụng thói quen
- 124 Âm thanh và rung
 - 125 Hiệu ứng và chất lượng âm thanh
 - 125 Âm thanh ứng dụng riêng biệt
- 126 Thông báo
- 126 Màn hình
 - 128 Độ mượt của chuyển động
 - 128 Thay đổi chế độ màn hình hoặc điều chỉnh màu màn hình
- 129 Pin
- 130 Hình nền và phong cách
- 131 Theme

- 131 Màn hình chờ
- 132 Màn hình khóa và AOD
 - 133 Duy trì trạng thái mở khóa
 - 133 Always On Display (Hiển thị thông tin khi màn hình tắt)
- 134 Bảo mật và riêng tư
 - 135 Nhận diện khuôn mặt
 - 137 Nhận dạng vân tay
 - 139 Wi-Fi bảo mật
 - 140 Thư mục bảo mật
 - 143 Samsung Pass
- 144 Vị trí
- 145 An toàn và khẩn cấp
- 146 Tài khoản và sao lưu
 - 146 Samsung Cloud
- 147 Dịch vụ Google
- 148 Tính năng nâng cao
 - 149 Chuyển động và thao tác
 - 150 Hiệu ứng video
 - 150 Hình đại diện Galaxy
 - 151 Dual Messenger
- 152 Tiện ích số và kiểm soát truy cập
- 152 Chăm sóc thiết bị
- 153 Ứng dụng
- 154 Quản lý chung
- 155 Hỗ trợ
- 155 Cập nhật phần mềm
- 156 Thông tin điện thoại

Thông báo về việc sử dụng

- 157 Những lưu ý khi sử dụng thiết bị
- 160 Ghi chú về các phụ kiện và thành phần trong hộp
- 161 Đảm bảo kháng nước và bụi bẩn
- 162 Tình huống và cách xử lý thiết bị nóng quá mức

Phụ lục

- 166 Hỗ trợ
- 181 Khắc phục sự cố

Bắt đầu

Bố trí và các chức năng của thiết bị

► Galaxy S26 Ultra:

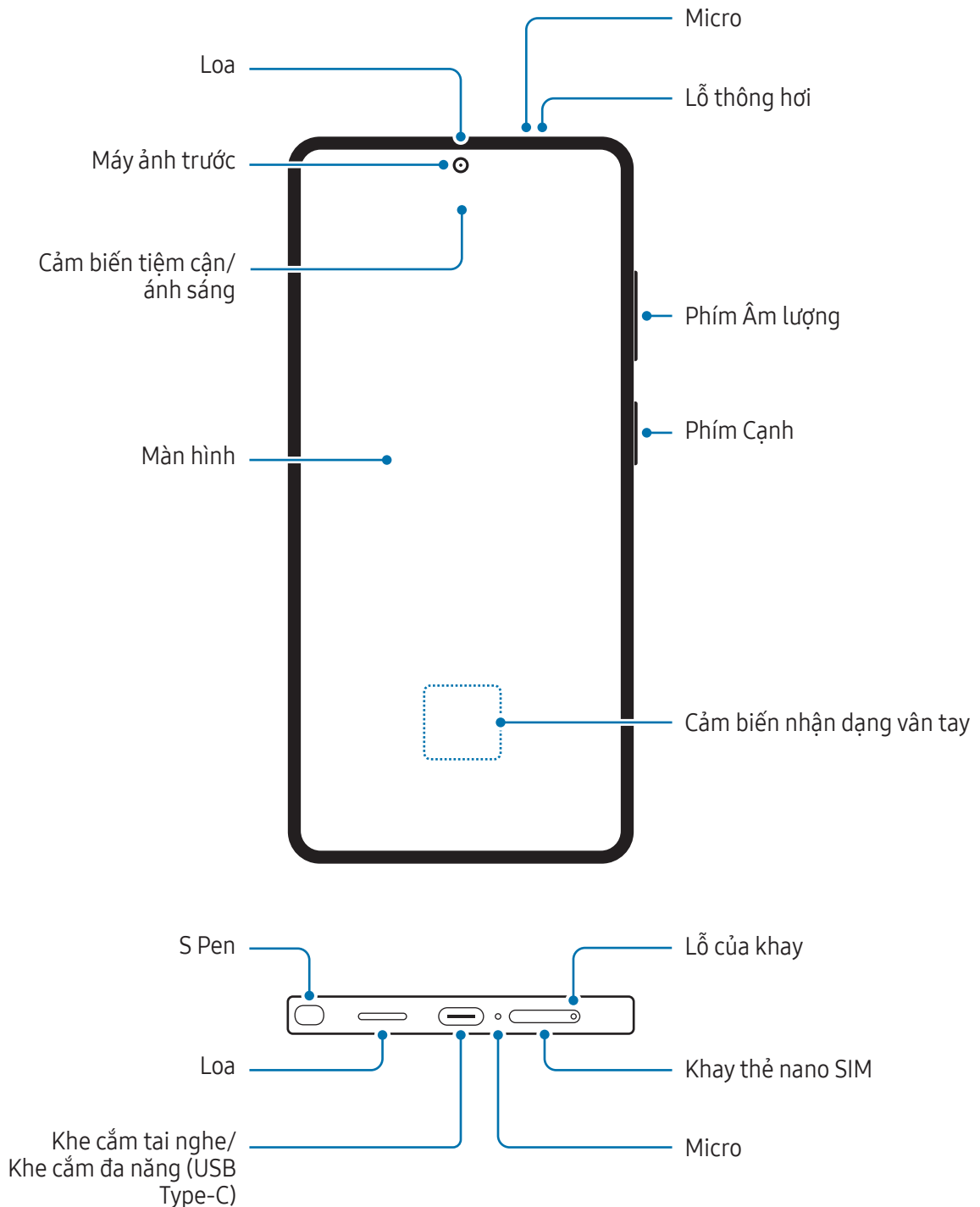

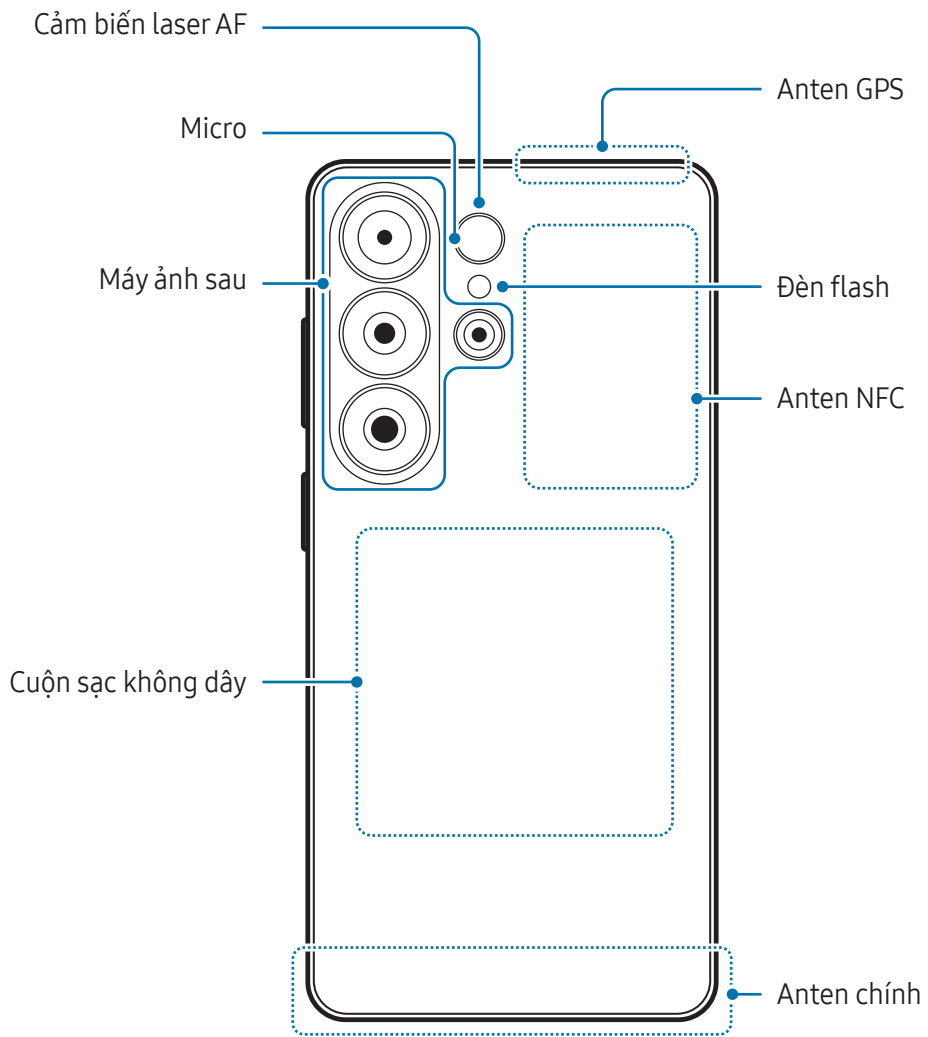

► Galaxy S26+:

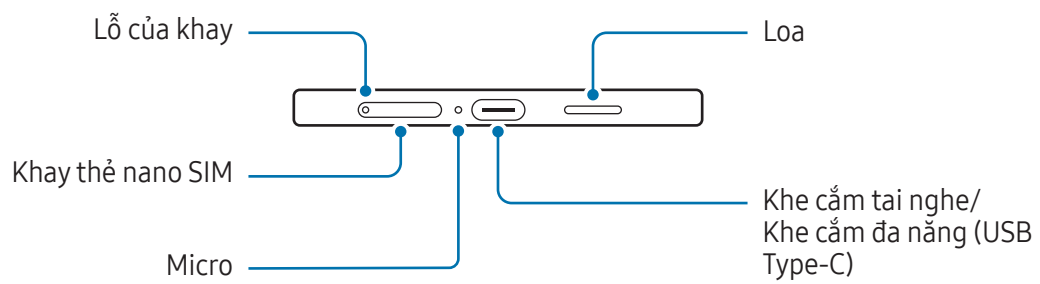
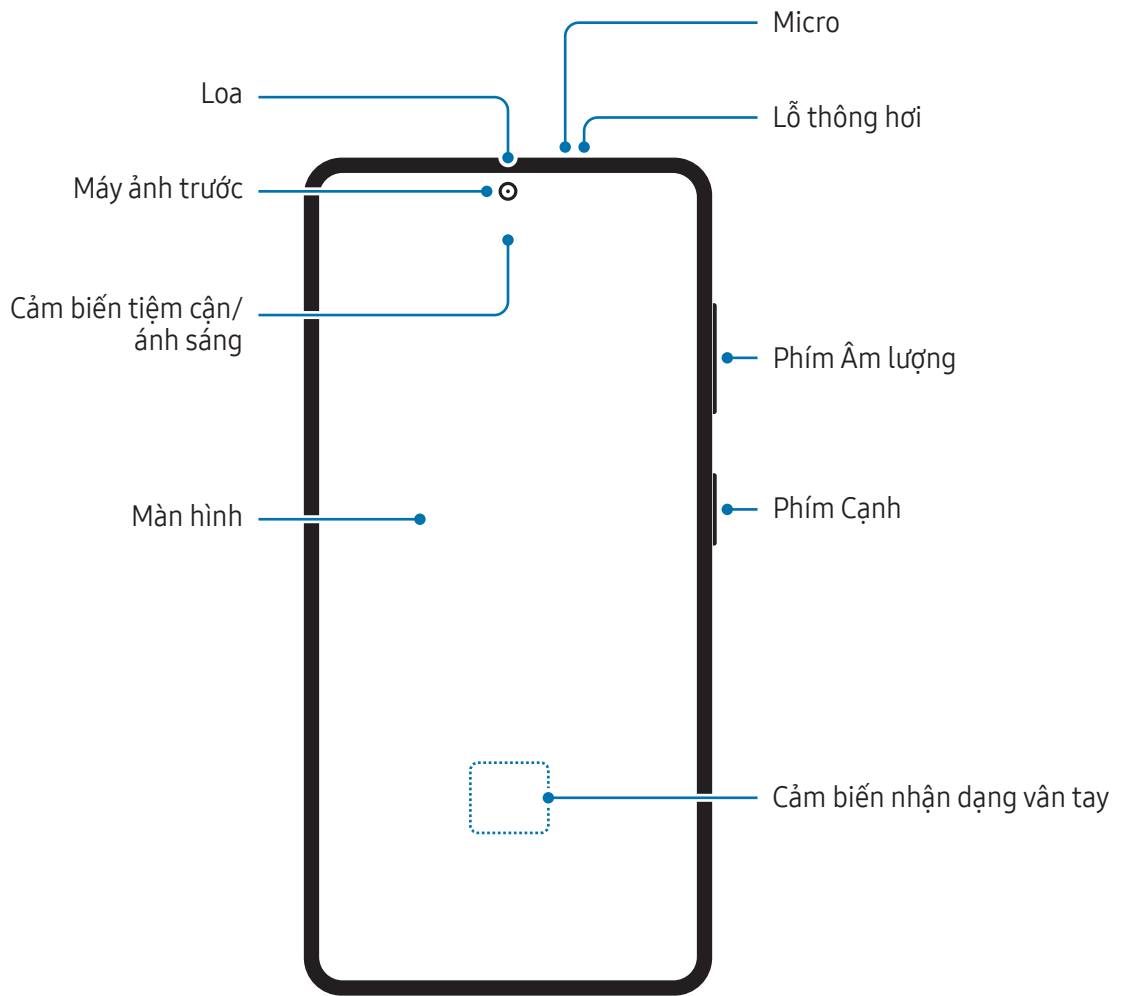

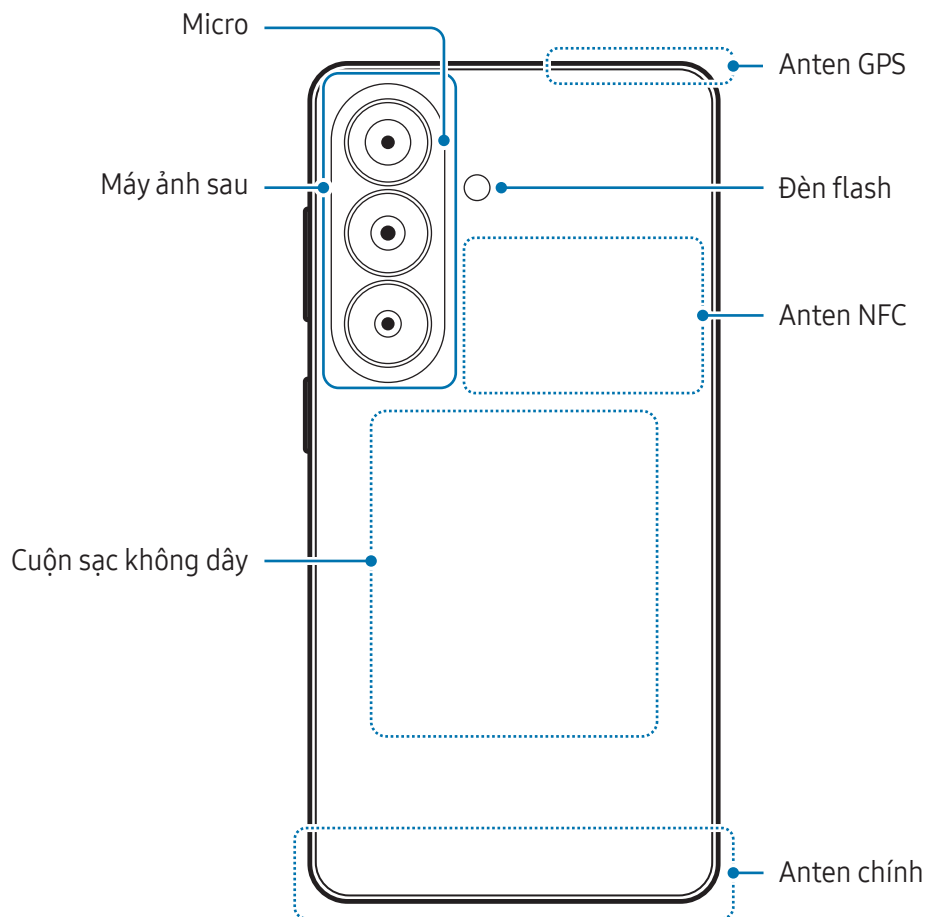

► Galaxy S26:

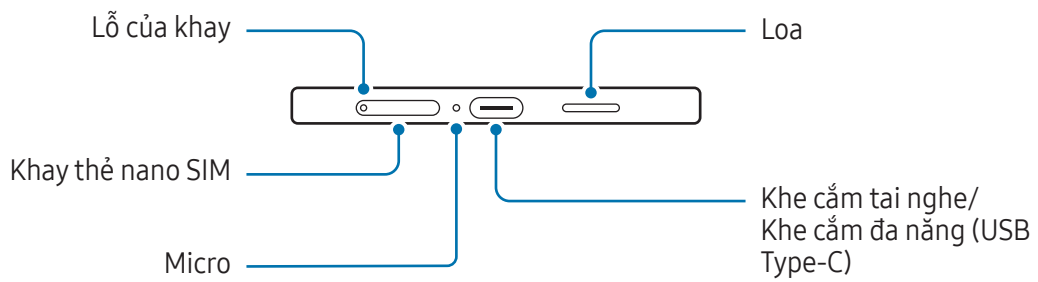
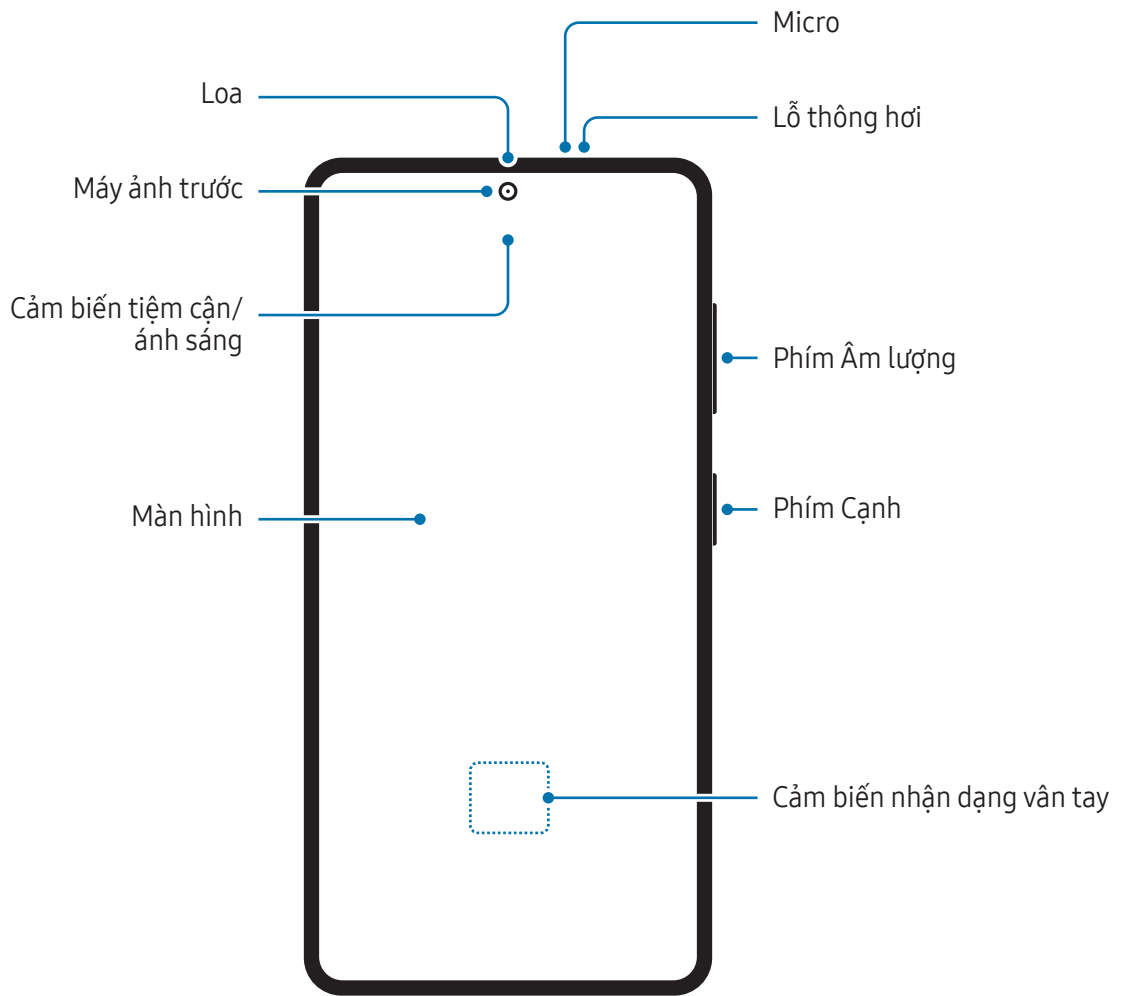

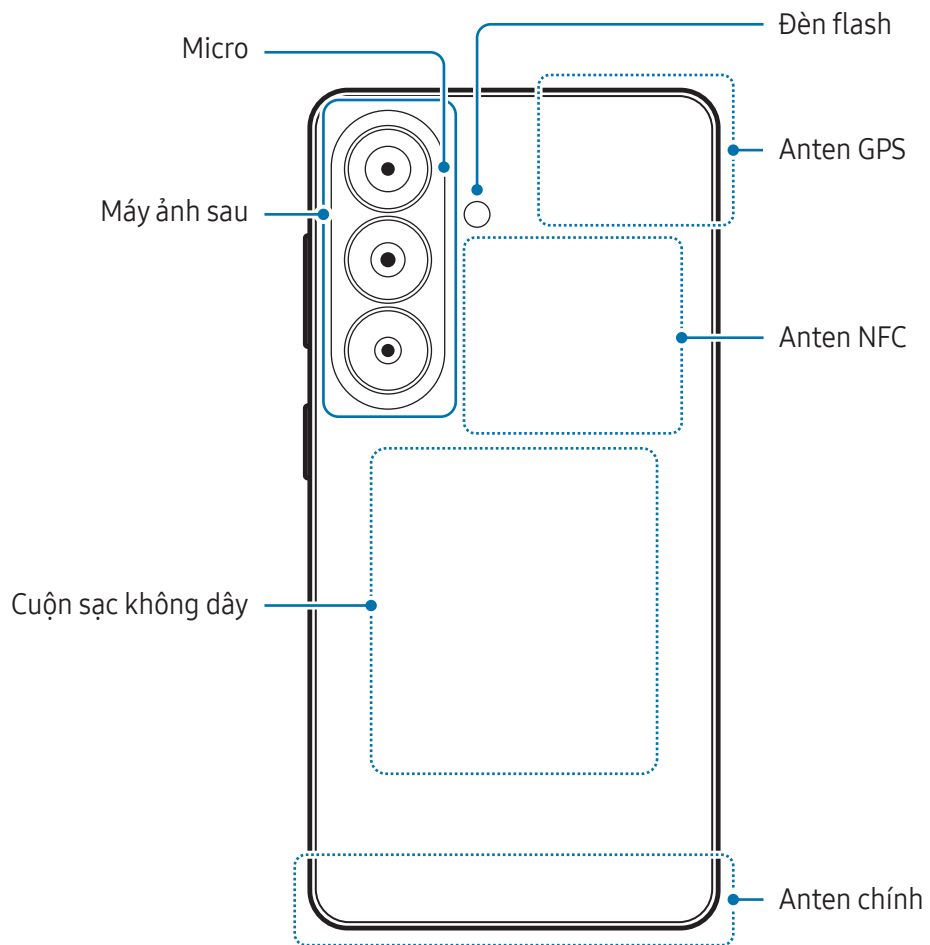



- Những lúc cần sử dụng loa, ví dụ như khi phát file media hoặc dùng loa ngoài, không được đặt thiết bị ở gần tai của bạn.
- Hãy cẩn thận không được để ống kính máy ảnh tiếp xúc với nguồn sáng mạnh như ánh nắng trực tiếp hay tia laser. Nếu ống kính máy ảnh tiếp xúc với nguồn sáng mạnh như ánh nắng trực tiếp, cảm biến ảnh của máy ảnh có thể bị hỏng. Cảm biến ảnh bị hỏng không thể thay thế được và sẽ tạo ra những chấm hoặc điểm trên ảnh chụp.
- Không sử dụng thiết bị nếu có bất kỳ bộ phận nào bị nứt vỡ hoặc hư hỏng như mặt kính hoặc thân bằng acrylic vì có thể dẫn đến thương tích. Chỉ sử dụng lại sau khi thiết bị đã được sửa tại Trung tâm bảo hành của Samsung hay trung tâm bảo hành được ủy quyền.
- Nếu bụi hoặc vật thể lạ lọt vào micro, loa hay bộ thu nhận tín hiệu hoặc nếu các bộ phận này bị che lại, thiết bị có thể bị mất tiếng hoặc một số tính năng có thể không hoạt động. Nếu bạn dùng vật sắc nhọn để loại bỏ bụi hoặc vật thể lạ, thiết bị có thể bị hỏng và ảnh hưởng đến bề ngoài của thiết bị.



- Các sự cố kết nối và hết pin có thể xảy ra trong các trường hợp sau:
 - Nếu bạn gắn hình dán bằng kim loại lên vùng anten của thiết bị
 - Nếu bạn gắn ốp lưng được làm bằng vật liệu kim loại vào thiết bị
 - Nếu bạn đặt tay hoặc các vật khác lên vùng anten của thiết bị khi đang sử dụng một số tính năng nhất định, chẳng hạn như gọi điện hoặc kết nối dữ liệu di động
- Nếu lỗ thông hơi bị che bởi phụ kiện, như miếng dán bảo vệ hoặc sticker, hiện tượng nhiễu ngoài ý muốn có thể sẽ xảy ra khi thực hiện cuộc gọi hoặc phát media.
- Không để vùng cảm biến tiệm cận/ánh sáng bị che bởi các phụ kiện, như là sticker hoặc ốp lưng. Làm vậy có thể khiến cảm biến bị hỏng.
- Trong lúc gọi điện thoại, ánh sáng có thể nhấp nháy ở phần phía trên của thiết bị do hoạt động của cảm biến tiệm cận.

Phím cứng

Phím	Chức năng
Phím Cạnh	<ul style="list-style-type: none">• Khi thiết bị đang tắt, nhấn và giữ để bật.• Nhấn để bật hoặc khóa màn hình.• Nhấn hai lần hoặc nhấn và giữ để mở ứng dụng hoặc tính năng bạn đã cài đặt.
Phím Cạnh + phím Giảm âm lượng	<ul style="list-style-type: none">• Nhấn cùng lúc để chụp màn hình.• Nhấn và giữ cùng lúc để tắt thiết bị.

Cài đặt phím Cạnh

Chọn một ứng dụng hoặc tính năng để khởi chạy bằng cách nhấn vào phím Cạnh hai lần hoặc nhấn và giữ phím Cạnh.

Mở **Cài đặt**, chạm vào **Tính năng nâng cao** → **Phím Cạnh**, rồi chọn một tùy chọn mà bạn muốn.

Các phím cảm ứng

Khi bạn bật màn hình lên, các phím cảm ứng sẽ xuất hiện ở cuối màn hình. Tham khảo [Thanh điều hướng \(phím cảm ứng\)](#) để biết thêm thông tin.

Sạc pin

Sạc pin trước khi sử dụng lần đầu hoặc khi không sử dụng pin trong thời gian dài.

Sạc có dây

Gắn cáp USB vào bộ cấp nguồn USB và gắn cáp vào khe cắm đa năng của thiết bị để sạc pin. Sau khi đã sạc đầy, ngắt bộ sạc khỏi thiết bị.

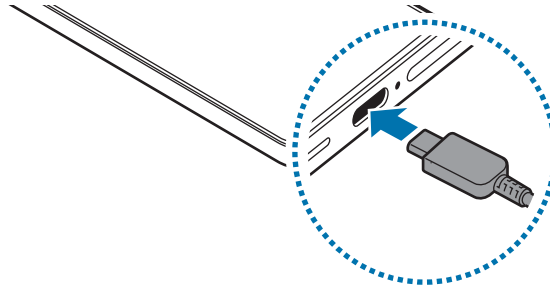

Sạc không dây

Thiết bị có cuộn sạc không dây được tích hợp. Bạn có thể sạc pin bằng bộ sạc không dây (được bán riêng).

Đặt mặt lưng thiết bị lên phần giữa của bộ sạc không dây để sạc pin. Sau khi đã sạc đầy, ngắt thiết bị khỏi bộ sạc không dây.

Thời gian sạc dự kiến sẽ hiện ra trên bảng thông báo. Thời gian sạc thực tế dựa trên giả định thiết bị không được sử dụng và có thể thay đổi tùy theo điều kiện sạc. Sạc không dây có thể không hoạt động mượt mà tùy thuộc vào loại phụ kiện hoặc ốp. Để sạc không dây ổn định, bạn nên tách riêng ốp hoặc phụ kiện khỏi thiết bị.



Cảnh báo về sạc không dây

Nếu bạn không tuân theo các biện pháp phòng ngừa, thiết bị có thể sẽ không sạc đúng cách hoặc bị quá nhiệt hoặc thiết bị và thẻ có thể bị hỏng.

- Không được đặt thiết bị trên bộ sạc không dây nếu có thẻ tín dụng hoặc thẻ xác thực bằng tần số vô tuyến (RFID - chẳng hạn như thẻ hành khách hoặc thẻ mở khóa) ở giữa phần mặt lưng của thiết bị và nắp thiết bị.
- Không được đặt thiết bị trên bộ sạc không dây khi có vật chất dẫn truyền điện như vật bằng kim loại hoặc nam châm được đặt ở giữa thiết bị và bộ sạc không dây.



- Nếu bạn sử dụng bộ sạc không dây ở nơi tín hiệu mạng yếu, bạn có thể bị mất sóng.
- Khuyến nghị sử dụng bộ sạc không dây được Samsung chứng nhận. Sử dụng bộ sạc không dây khác có thể dẫn đến sạc không đúng cách.

Sạc nhanh

Hãy sử dụng bộ sạc siêu nhanh hoặc bộ sạc nhanh. Để sử dụng tính năng sạc nhanh không dây, hãy sử dụng bộ sạc và các bộ phận hỗ trợ tính năng này.

Bạn có thể kiểm tra trạng thái kết nối của bộ sạc bằng cách mở **Cài đặt** và chạm vào **Pin**.



- Nếu sạc nhanh không hoạt động, hãy mở **Cài đặt**, chạm vào **Pin** → **Cài đặt sạc**, rồi kiểm tra xem tính năng bạn muốn đã được bật chưa. Ngoài ra, hãy kiểm tra xem cáp USB và bộ cấp nguồn USB có được kết nối đúng cách không.
- Bạn có thể sạc pin nhanh hơn khi tắt thiết bị hoặc màn hình.
- Nếu bộ sạc không dây có quạt bên trong, quạt có thể tạo tiếng ồn trong quá trình sạc nhanh không dây. Thêm một thói quen để cài đặt tính năng sạc nhanh không dây tự động tắt vào thời gian đặt trước bằng cách sử dụng **Lịch trình**. Khi tính năng sạc nhanh không dây đã tắt, tiếng ồn từ quạt của bộ sạc và đèn chỉ báo sẽ giảm dần.

Chia sẻ pin không dây

Bạn có thể sạc một thiết bị khác bằng pin của điện thoại của bạn. Bạn vẫn có thể sạc một thiết bị khác cả khi đang sạc điện thoại của bạn. Tùy thuộc vào loại phụ kiện hoặc ốp lưng đang dùng, tính năng Chia sẻ pin không dây có thể không hoạt động đúng cách. Bạn nên tháo các phụ kiện và ốp lưng đang dùng trước khi sử dụng tính năng này.

1 Mở **Cài đặt**, chạm vào **Pin** → **Chia sẻ pin không dây**, rồi chạm vào công tắc để bật.

2 Đặt mặt lưng của thiết bị kia áp vào mặt lưng điện thoại của bạn.

3 Khi sạc xong, hãy ngắt kết nối thiết bị kia với điện thoại của bạn.

 Không sử dụng tai nghe khi đang chia sẻ pin. Làm vậy có thể ảnh hưởng đến thiết bị ở gần.



- Vị trí của cuộn sạc không dây có thể thay đổi tùy vào thiết bị. Điều chỉnh thiết bị để cuộn sạc kết nối đúng cách.
- Một số tính năng không khả dụng trong lúc chia sẻ pin.
- Chỉ những thiết bị hỗ trợ tính năng sạc không dây mới có thể sạc bằng tính năng này. Một số thiết bị có thể không sạc được. Để kiểm tra các thiết bị hỗ trợ tính năng Chia sẻ pin không dây, hãy truy cập trang web của Samsung.
- Để sạc đúng cách, không di chuyển hoặc sử dụng các thiết bị trong lúc sạc.
- Năng lượng sạc được cho thiết bị kia có thể ít hơn năng lượng mà điện thoại của bạn chia sẻ.
- Nếu bạn sạc cho thiết bị khác trong lúc sạc điện thoại của bạn, tốc độ sạc có thể giảm xuống hoặc thiết bị có thể không được sạc đúng cách tùy thuộc vào loại bộ sạc.
- Tốc độ hoặc hiệu quả sạc có thể khác nhau tùy thuộc vào điều kiện của điện thoại hoặc môi trường xung quanh.

Cài đặt giới hạn chia sẻ pin

Bạn có thể cài đặt để thiết bị dừng chia sẻ pin khi lượng pin còn lại giảm xuống dưới một mức nhất định.



Mở **Cài đặt**, chạm vào **Pin** → **Chia sẻ pin không dây** → **Giới hạn pin**, rồi đặt giới hạn.

Giảm mức tiêu hao pin

Thiết bị của bạn có các tùy chọn khác nhau giúp bạn duy trì năng lượng pin.

- Tối ưu hóa thiết bị bằng tính năng chăm sóc thiết bị.
- Khi bạn không dùng đến thiết bị, hãy tắt màn hình bằng cách nhấn phím Cạnh.
- Bật chế độ tiết kiệm pin.
- Đóng các ứng dụng không cần thiết.
- Tắt tính năng Bluetooth khi không sử dụng.
- Tắt tính năng đồng bộ tự động của các ứng dụng cần được đồng bộ.
- Giảm thời gian chờ trước khi màn hình tắt.
- Giảm độ sáng màn hình.

Biện pháp phòng ngừa và lời khuyên khi sạc pin

-  Chỉ sử dụng pin được thiết kế đặc biệt dành cho thiết bị của bạn và đã được Samsung chứng nhận. Pin không tương thích có thể gây chấn thương hoặc làm hư hỏng nghiêm trọng cho thiết bị của bạn.
- Khuyến nghị sử dụng bộ sạc và cáp được thiết kế đặc biệt dành cho thiết bị của bạn và đã được Samsung chứng nhận. Sử dụng bộ sạc hoặc cáp sạc không tương thích có thể gây chấn thương hoặc hư hỏng cho thiết bị.
-  Việc kết nối bộ sạc không đúng có thể làm thiết bị hư hỏng nặng. Bất kỳ hỏng hóc nào do dùng thiết bị không đúng cách đều bị từ chối bảo hành.
- Khuyến nghị sử dụng cáp USB Type-C được cung cấp cùng với thiết bị. Sử dụng cáp Micro USB có thể làm hỏng thiết bị.
- Nếu bạn sạc thiết bị khi khe cắm đa năng bị ướt thì thiết bị có thể bị hỏng. Hãy làm khô kỹ khe cắm đa năng trước khi sạc thiết bị.



- Để tiết kiệm điện năng, hãy tháo bộ sạc khi không sử dụng. Bộ sạc không có công tắc nguồn cho nên bạn cần phải tháo bộ sạc khỏi ổ cắm điện khi không sử dụng để tránh lãng phí điện năng. Cần để bộ sạc gần ổ cắm điện và ở nơi dễ tiếp cận khi đang sạc.
- Khuyến nghị sử dụng bộ sạc được Samsung chứng nhận để đảm bảo hiệu suất sạc.
- Nếu pin hoàn toàn hết, bạn không thể bật thiết bị ngay khi mới kết nối vào bộ sạc. Hãy để pin đã cạn được sạc trong vài phút trước khi bật thiết bị.
- Nếu bạn dùng nhiều ứng dụng cùng một lúc, các ứng dụng mạng hoặc các ứng dụng cần kết nối với thiết bị khác, pin sẽ hết nhanh chóng. Để tránh mất nguồn khi đang truyền dữ liệu, hãy luôn sử dụng các ứng dụng này sau khi đã sạc đầy pin.
- Việc dùng nguồn điện không phải từ bộ sạc, như máy tính, có thể làm cho tốc độ sạc chậm hơn do dòng điện yếu hơn.
- Bạn có thể sử dụng thiết bị trong khi đang sạc nhưng sẽ làm cho quá trình sạc đầy pin mất nhiều thời gian hơn.
- Nếu thiết bị nhận được nguồn điện không ổn định trong khi sạc, màn hình có thể không hoạt động. Nếu điều này xảy ra, hãy rút bộ sạc ra khỏi thiết bị.
- Trong khi đang sạc, thiết bị và bộ sạc có thể bị nóng lên. Đây là điều bình thường và không ảnh hưởng đến hiệu suất hay tuổi thọ của thiết bị. Nếu pin nóng hơn bình thường, bộ sạc có thể ngừng sạc.
- Nếu thiết bị không sạc được, hãy mang thiết bị và bộ sạc đến Trung tâm bảo hành của Samsung hoặc trung tâm bảo hành được ủy quyền.

Thẻ nano SIM và eSIM

Gắn thẻ nano SIM hoặc tải xuống eSIM được nhà mạng của bạn cung cấp.

Khác với thẻ nano SIM vật lý, eSIM là SIM nhúng kỹ thuật số. Để sử dụng hai số điện thoại hoặc hai nhà mạng trên cùng một thiết bị, hãy gắn thẻ nano SIM khác hoặc tải xuống eSIM khác.



- eSIM có thể không khả dụng tùy theo khu vực, nhà mạng hoặc mẫu máy.
- Một số dịch vụ cần kết nối mạng có thể không khả dụng tùy thuộc vào nhà mạng.
- Sử dụng cả thẻ nano SIM và eSIM hoặc hai eSIM có thể khiến tốc độ truyền dữ liệu bị chậm đi tại một số khu vực.

Gắn thẻ nano SIM

► Galaxy S26 Ultra:

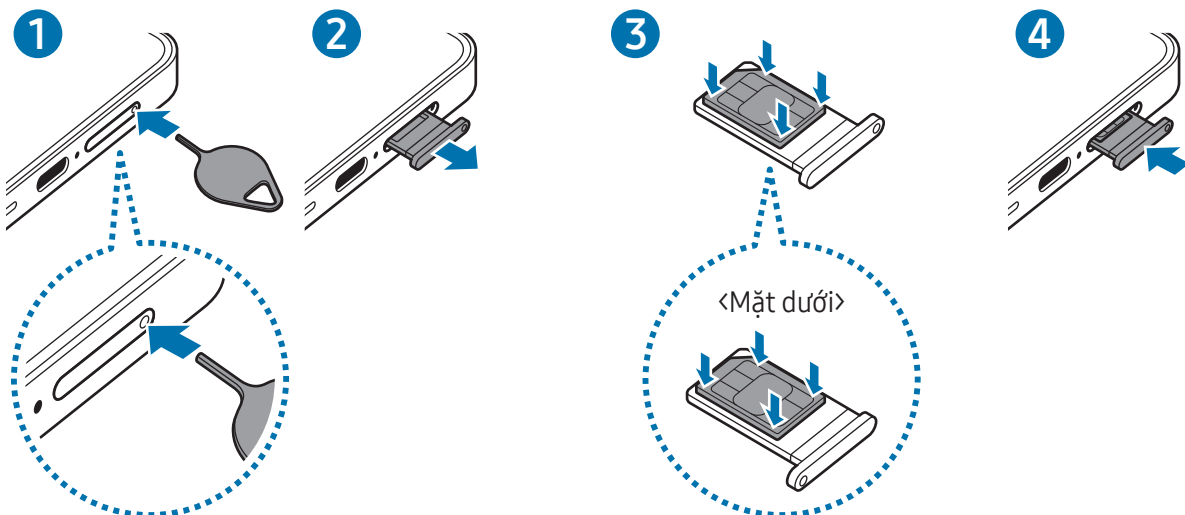

► Galaxy S26+, Galaxy S26:

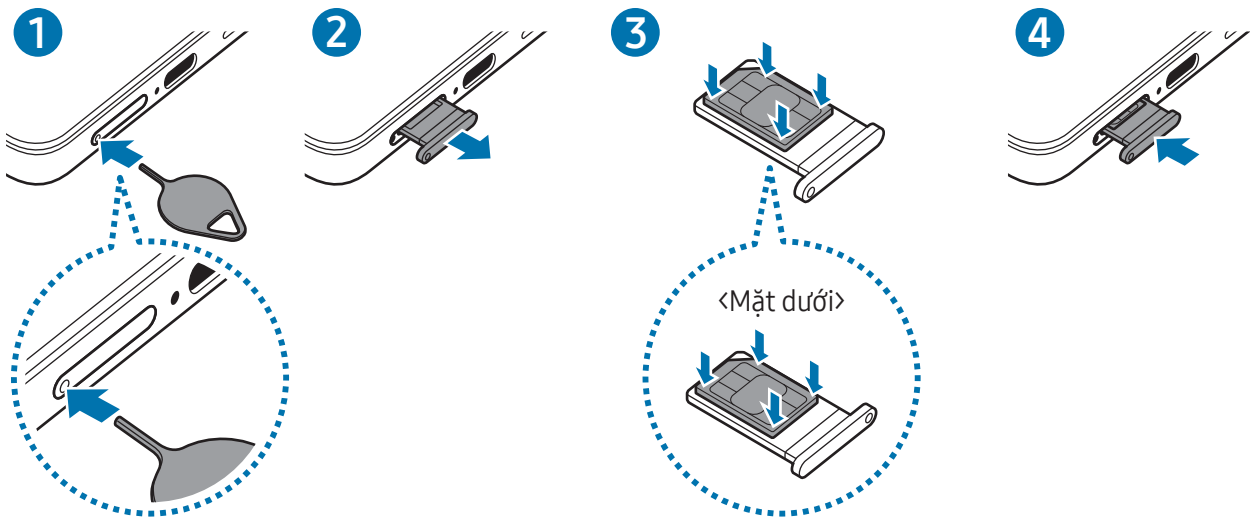

- 1 Cắm chân chốt đẩy vào lỗ trên khay để nới lỏng khay.
- 2 Kéo nhẹ khay ra khỏi khe cắm khay.
- 3 Đặt thẻ nano SIM vào khay với các điểm tiếp xúc kim loại hướng lên và nhấn nhẹ thẻ nano SIM vào khay để giữ chắc thẻ.
- 4 Gắn lại khay vào khe cắm khay.

- ❗ Cắm chân chốt đẩy vào **lỗ của khay** để tháo khay ra.
- Chỉ sử dụng thẻ nano SIM.
- Hãy thận trọng không để mất hoặc cho người khác sử dụng thẻ nano SIM. Samsung không chịu trách nhiệm cho bất kỳ thiệt hại hay sự bất tiện nào bị gây ra bởi các thẻ bị mất hoặc bị đánh cắp.
- Đảm bảo rằng chân chốt đẩy vuông góc với lỗ. Nếu không, thiết bị có thể bị hỏng.
- Nếu không được gắn chắc vào khay, thẻ nano SIM có thể bị rơi hoặc văng ra khỏi khay.
- Nếu bạn gắn khay vào thiết bị của mình trong khi khay bị ướt thì thiết bị có thể bị hỏng. Luôn đảm bảo khay khô ráo.
- Gắn toàn bộ khay vào khe cắm khay để ngăn chất lỏng xâm nhập vào thiết bị.

Tải xuống eSIM

Mở **Cài đặt**, chạm vào **Kết nối** → **Quản lý SIM** → **Thêm eSIM**, sau đó làm theo hướng dẫn trên màn hình để tải eSIM.

Nếu bạn có mã QR được nhà mạng cung cấp, hãy mở **Cài đặt**, chạm vào **Kết nối** → **Quản lý SIM** → **Thêm eSIM** → **Quét mã QR**, rồi quét mã QR.

Quản lý SIM

Mở **Cài đặt**, chạm vào **Kết nối** → **Quản lý SIM**.

- **Thẻ SIM:** Bật thẻ nano SIM để sử dụng và tùy chỉnh cài đặt thẻ nano SIM.
- **eSIM:** Tải xuống hoặc kích hoạt eSIM.
- **Các SIM ưu tiên:** Chọn để dùng các thẻ SIM nhất định cho một số tính năng, như cuộc gọi thoại, khi hai thẻ được bật.
- **Chuyển đổi dữ liệu:** Cài đặt thiết bị để sử dụng thẻ SIM khác cho các dịch vụ dữ liệu nếu thẻ SIM ưu tiên không thể kết nối với mạng.



Bạn có thể phải trả thêm chi phí khi sử dụng tính năng này.

- **Cài đặt SIM khác:** Tùy chỉnh cài đặt bổ sung.
- **Riêng tư:** Truy cập Thông báo Quyền riêng tư cùng Điều khoản & Điều kiện.

Bật và tắt thiết bị



Tuân theo tất cả các cảnh báo và chỉ dẫn của nhân viên có thẩm quyền khi ở những khu vực hạn chế sử dụng các thiết bị không dây, chẳng hạn như trên máy bay hoặc trong bệnh viện.

Bật thiết bị

Nhấn và giữ phím Cạnh trong vài giây để bật thiết bị.

Tắt thiết bị

1 Để tắt thiết bị, nhấn và giữ phím Cạnh và phím Giảm âm lượng cùng lúc. Hoặc mở bảng điều khiển nhanh và chạm vào biểu tượng Tắt nguồn (🔌).

2 Chạm vào **Tắt nguồn** → **Tắt nguồn**.

Để khởi động lại thiết bị, chạm vào **Khởi động lại** → **Khởi động lại**.



Nếu muốn cài đặt thiết bị tắt khi nhấn và giữ phím Cạnh, hãy chạm vào **Cài đặt phím Cạnh** → **Nhấn giữ** → **Menu tắt nguồn**.

Buộc khởi động lại

Nếu thiết bị của bạn bị treo và không phản hồi, nhấn và giữ phím Cạnh và phím Giảm âm lượng cùng lúc trong hơn 7 giây để khởi động lại.

Cuộc gọi khẩn cấp và thông tin y tế

Bạn có thể thực hiện cuộc gọi khẩn cấp hoặc kiểm tra thông tin y tế đã lưu.

Nhấn và giữ đồng thời phím Cạnh và phím Giảm âm lượng, rồi chạm vào **Cuộc gọi khẩn cấp** hoặc **Thông tin y tế**. Hoặc mở bảng điều khiển nhanh và chạm vào biểu tượng Tắt nguồn (🔌) → **Cuộc gọi khẩn cấp** hoặc **Thông tin y tế**.



Để quản lý thông tin y tế và danh bạ khẩn cấp của bạn, hãy mở **Cài đặt** và chạm vào **An toàn và khẩn cấp**.

Thiết lập lần đầu

Khi bạn bật thiết bị lần đầu hoặc sau khi tiến hành cài đặt lại dữ liệu gốc, hãy làm theo các hướng dẫn trên màn hình để cài đặt cho thiết bị của bạn.

 Nếu bạn không kết nối với mạng Wi-Fi, bạn có thể không thiết lập được một số tính năng của thiết bị trong quá trình thiết lập lần đầu.

Sử dụng mạng

Bạn có thể sử dụng các mạng như Wi-Fi, Bluetooth, NFC hoặc mạng di động.

Mở **Cài đặt**, chạm vào **Kết nối**, rồi chạm vào công tắc của mạng mong muốn để bật.

Đối với mạng di động, hãy chạm vào **Sử dụng dữ liệu** và chạm vào công tắc **Dữ liệu di động** để bật.

Khi không sử dụng, hãy chạm vào công tắc để tắt mạng.

 Một số tính năng có thể không khả dụng tùy theo mẫu máy.

Samsung account

Dùng Samsung account, bạn có thể sử dụng nhiều dịch vụ khác nhau của Samsung được cung cấp thông qua thiết bị di động, TV và trang web của Samsung.

Để xem danh sách dịch vụ có thể sử dụng được với Samsung account của bạn, hãy truy cập account.samsung.com.

1 Mở **Cài đặt** và chạm vào **Đăng nhập vào Galaxy của bạn**.

Hoặc, mở **Cài đặt** và chạm vào **Tài khoản và sao lưu** → **Quản lý tài khoản** → **Thêm tài khoản** → **Samsung account**.

2 Đăng nhập vào Samsung account của bạn. Nếu bạn không có Samsung account, hãy chạm vào **Quên mật mã hoặc không có tài khoản?** → **Tạo tài khoản**.

Tìm ID của bạn và cài lại mật mã

Nếu bạn quên ID Samsung account hoặc mật mã, hãy chạm vào **Quên mật mã hoặc không có tài khoản?** → **Đã quên ID** hoặc **Quên mật mã** trên màn hình đăng nhập của Samsung account. Bạn có thể tìm ID hoặc cài lại mật mã của bạn sau khi nhập các thông tin theo yêu cầu.

Đăng xuất khỏi Samsung account của bạn

Khi bạn đăng xuất khỏi Samsung account của bạn, dữ liệu như danh bạ hoặc sự kiện cũng sẽ bị xóa khỏi thiết bị của bạn.

- 1 Mở **Cài đặt**, chạm vào **Tài khoản và sao lưu** → **Quản lý tài khoản**.
- 2 Chạm vào **Samsung account** → **Hồ sơ của bạn** và nhấn **Đăng xuất** ở cuối màn hình.
- 3 Chạm vào **Đăng xuất** → **Xác nhận**.
- 4 Nhập mật khẩu Samsung account của bạn và chạm vào **OK**.

Chuyển dữ liệu từ thiết bị trước của bạn (Smart Switch)

Chuyển dữ liệu từ thiết bị trước của bạn bằng cáp USB hoặc không dây. Bạn cũng có thể chuyển dữ liệu từ bộ nhớ ngoài hoặc máy tính.



Mở **Cài đặt**, chạm vào **Tài khoản và sao lưu** → **Truyền dữ liệu để thiết lập TB**, rồi làm theo hướng dẫn trên màn hình để chuyển dữ liệu.

Truy cập trang www.samsung.com/smartswitch để biết thông tin chi tiết.

- Để chuyển dữ liệu bằng bộ nhớ ngoài, chạm vào biểu tượng Bộ nhớ ngoài (📁).
 - Để kiểm tra dữ liệu đã truyền, chạm vào biểu tượng Tùy chọn khác (⋮) → **Kết quả truyền**.
-  • Tính năng này có thể không được hỗ trợ trên một số thiết bị hoặc máy tính.
- Samsung rất coi trọng bản quyền. Chỉ truyền các nội dung mà bạn có quyền sở hữu hoặc có quyền truyền.

Am hiểu màn hình

Điều khiển màn hình

- Chạm: Chạm vào màn hình.
 - Chạm và giữ màn hình: Chạm và giữ màn hình trong khoảng 2 giây.
 - Kéo: Chạm và giữ một mục và kéo đến vị trí đích.
 - Chạm hai lần: Chạm hai lần vào màn hình.
 - Vuốt: Vuốt dọc lên, dọc xuống, sang trái hoặc sang phải.
 - Tách và chụm: Tách hai ngón tay ra hoặc chụm vào trên màn hình.
-  Không được để màn hình tiếp xúc với các thiết bị điện khác. Hiện tượng phóng tĩnh điện có thể làm hỏng màn hình.
- Để tránh làm hỏng màn hình, không chạm vào màn hình bằng bất cứ vật gì sắc nhọn hoặc không dùng ngón tay hoặc các vật khác ấn quá mức lên màn hình.
 - Không nên dùng hiệu ứng cố định trên một phần hoặc toàn bộ màn hình trong thời gian dài. Làm vậy có thể khiến máy bị hiện tượng dư ảnh (cháy màn hình) hoặc bóng ma.
-  Thiết bị này có thể không nhận biết các tín hiệu cảm ứng nhập vào ở gần các cạnh của màn hình vì khu vực này nằm ngoài vùng nhận tín hiệu cảm ứng đầu vào.

Thanh điều hướng (phím cảm ứng)

Khi bạn bật màn hình, các phím cảm ứng sẽ xuất hiện trên thanh điều hướng ở cuối màn hình. Các phím cảm ứng được cài đặt mặc định là phím Gần đây, phím Trang chính và phím Trở về. Chức năng của các phím có thể thay đổi theo ứng dụng đang dùng hoặc môi trường sử dụng.

Phím	Chức năng
Gần đây ()	Chạm để mở danh mục các ứng dụng gần đây.
Trang chính (○)	<ul style="list-style-type: none"> • Chạm để trở về Màn hình chờ. • Chạm và giữ để khởi chạy tính năng Khoanh tròn để tìm kiếm. Chạm hoặc khoanh vùng một bức ảnh hoặc văn bản.
Trở về (<)	Chạm để trở về màn hình trước đó.

Ẩn thanh điều hướng

Kiểm tra tập tin hoặc dùng ứng dụng trên màn hình rộng hơn bằng cách ẩn thanh điều hướng.

Mở **Cài đặt** và chạm vào **Màn hình** → **Thanh điều hướng** → **Thao tác vuốt**.

Màn hình chờ và màn hình Ứng dụng

Màn hình chờ là điểm bắt đầu để truy cập tất cả tính năng của thiết bị. Màn hình hiển thị các widget, phím tắt để mở ứng dụng và nhiều hơn thế nữa.

Màn hình Ứng dụng hiển thị các biểu tượng dành cho tất cả ứng dụng, bao gồm các ứng dụng mới được cài đặt.

Chuyển đổi giữa Màn hình chờ và màn hình Ứng dụng

Trên Màn hình chờ, vuốt dọc lên để mở màn hình Ứng dụng.

Để trở lại Màn hình chờ, vuốt dọc lên hoặc dọc xuống trên màn hình Ứng dụng. Cách khác, chạm vào phím Trang chính (○) hoặc phím Trở về (<).

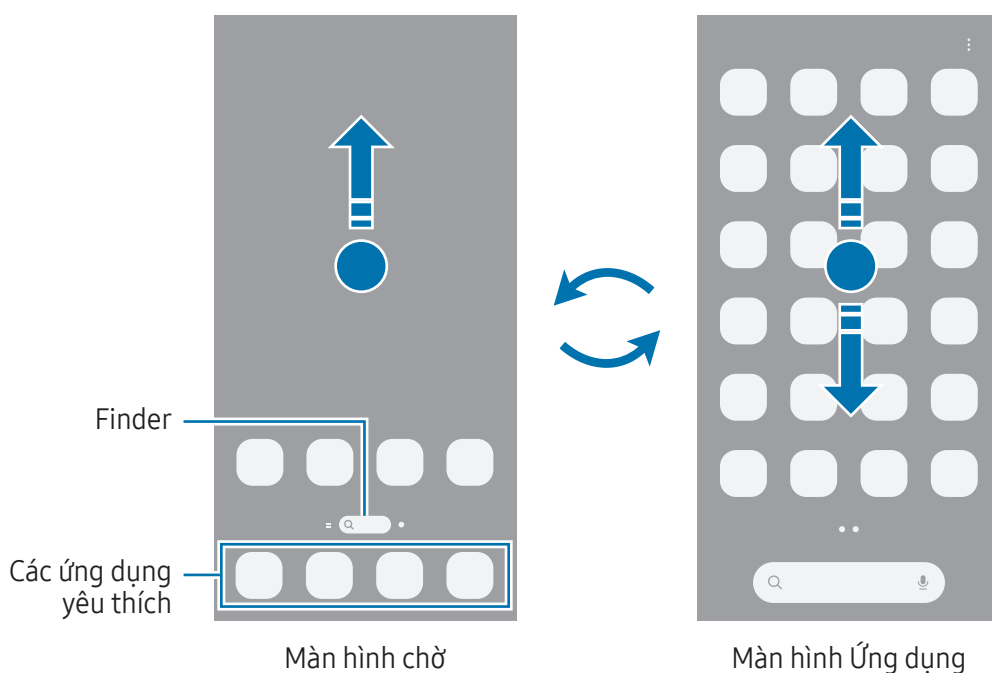

Nếu bạn thêm phím Ứng dụng lên trên Màn hình chờ, bạn có thể mở màn hình Ứng dụng bằng cách chạm vào phím đấy. Trên Màn hình chờ, chạm và giữ một vùng trống, chạm vào **Cài đặt**, rồi chạm vào công tắc **Hiển thị phím màn hình Ứng dụng trên Màn hình chờ** để bật. Phím Ứng dụng (⋮) sẽ được thêm vào phần ở cuối của Màn hình chờ.

Chỉnh sửa Màn hình chờ

Trên Màn hình chờ, chạm và giữ một vùng trống hoặc chụm ngón tay vào nhau để truy cập các tùy chọn chỉnh sửa. Bạn có thể đặt hình nền, thêm widget và nhiều tác vụ khác.

- **Hình nền và phong cách:** Thay đổi cài đặt hình nền cho Màn hình chờ và màn hình khóa.
- **Theme:** Thay đổi theme của thiết bị. Các yếu tố hiển thị của giao diện, như màu, biểu tượng và hình nền, sẽ thay đổi tùy theo theme được chọn.
- **Widget:** Widget là các ứng dụng nhỏ chạy các tính năng ứng dụng cụ thể để cung cấp các thông tin và truy cập thuận tiện trên Màn hình chờ. Chọn một widget và chạm vào **Thêm**. Widget sẽ được thêm vào trên Màn hình chờ.
- **Cài đặt:** Cấu hình các cài đặt cho Màn hình chờ, chẳng hạn như bố cục màn hình.

Bạn cũng có thể thêm, xóa hoặc sắp xếp lại các trang Màn hình chờ và nhiều tác vụ khác.

- Thêm trang: Vuốt sang trái, sau đó chạm vào biểu tượng Thêm trang (+).
- Di chuyển bảng điều khiển: Kéo bản xem trước của bảng điều khiển đến vị trí mới.
- Xóa trang: Chạm vào biểu tượng Xóa (🗑️) trên trang.

Hiển thị tất cả các ứng dụng trên Màn hình chờ

Bạn có thể thiết lập thiết bị hiển thị tất cả các ứng dụng trên Màn hình chờ mà không cần dùng tới màn hình Ứng dụng riêng. Trên Màn hình chờ, chạm và giữ một khu vực trống, rồi chạm vào **Cài đặt** → **Bố cục Màn hình chờ** → **Chỉ Màn hình chờ** → **Lưu**.

Khởi chạy Finder

Tìm ứng dụng hoặc nội dung.

- 1 Trên Màn hình chờ, chạm vào **Finder**.
- 2 Nhập từ khóa tìm kiếm.
Nếu bạn chạm vào biểu tượng Tìm kiếm (🔍) trên bàn phím, bạn có thể tìm thêm nội dung.

Di chuyển các mục

Kéo một mục đến vị trí mới. Để di chuyển mục đó đến một trang mới, kéo đến rìa màn hình. Nếu bạn chạm và giữ một mục và chạm vào **Chọn**, bạn có thể chọn thêm mục và di chuyển các mục cùng lúc.

Để thêm phím tắt cho một ứng dụng trên Màn hình chờ, chạm và giữ một mục trên màn hình Ứng dụng, rồi chạm vào **Thêm vào M.hình chờ**. Một phím tắt đến ứng dụng sẽ được thêm vào trên Màn hình chờ.

Bạn cũng có thể chuyển các ứng dụng thường dùng đến khu vực phím tắt ở cuối Màn hình chờ.

Tạo thư mục

Trên Màn hình chờ hoặc màn hình Ứng dụng, kéo một ứng dụng lên trên một ứng dụng khác.

Một thư mục mới chứa các ứng dụng đã chọn sẽ được tạo. Chạm vào **Tên thư mục** và nhập tên thư mục.

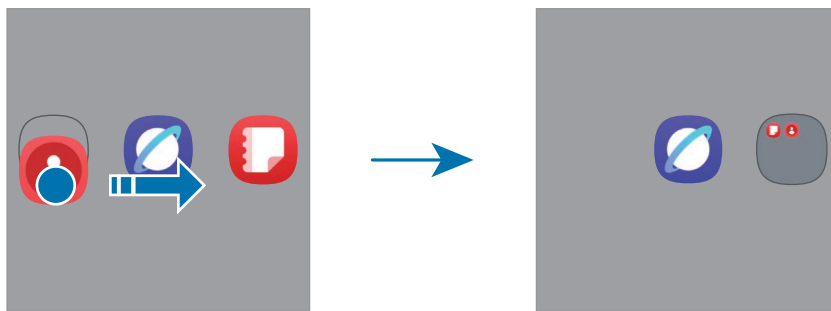

- **Thêm các ứng dụng khác**

Chạm vào biểu tượng Thêm ứng dụng (**+**) trên thư mục. Đánh dấu chọn các ứng dụng để thêm và chạm vào **Hoàn tất**. Bạn cũng có thể thêm ứng dụng bằng cách kéo ứng dụng vào thư mục.

- **Di chuyển các ứng dụng khỏi một thư mục**

Kéo một ứng dụng sang một vị trí mới.

- **Xóa một thư mục**

Chạm và giữ một thư mục, rồi chạm vào **Xóa**. Chỉ thư mục đó sẽ bị xóa. Các Ứng dụng của thư mục đó sẽ được đặt lại vào màn hình Ứng dụng.

Bảng ở cạnh

Bạn có thể truy cập các ứng dụng và tính năng yêu thích từ các Bảng ở cạnh.

Kéo phím điều khiển Bảng ở cạnh tới giữa màn hình.

Nếu phím điều khiển Bảng ở cạnh không hiện ra, hãy mở **Cài đặt**, chạm vào **Màn hình** rồi chạm vào công tắc **Bảng ở cạnh** để bật.

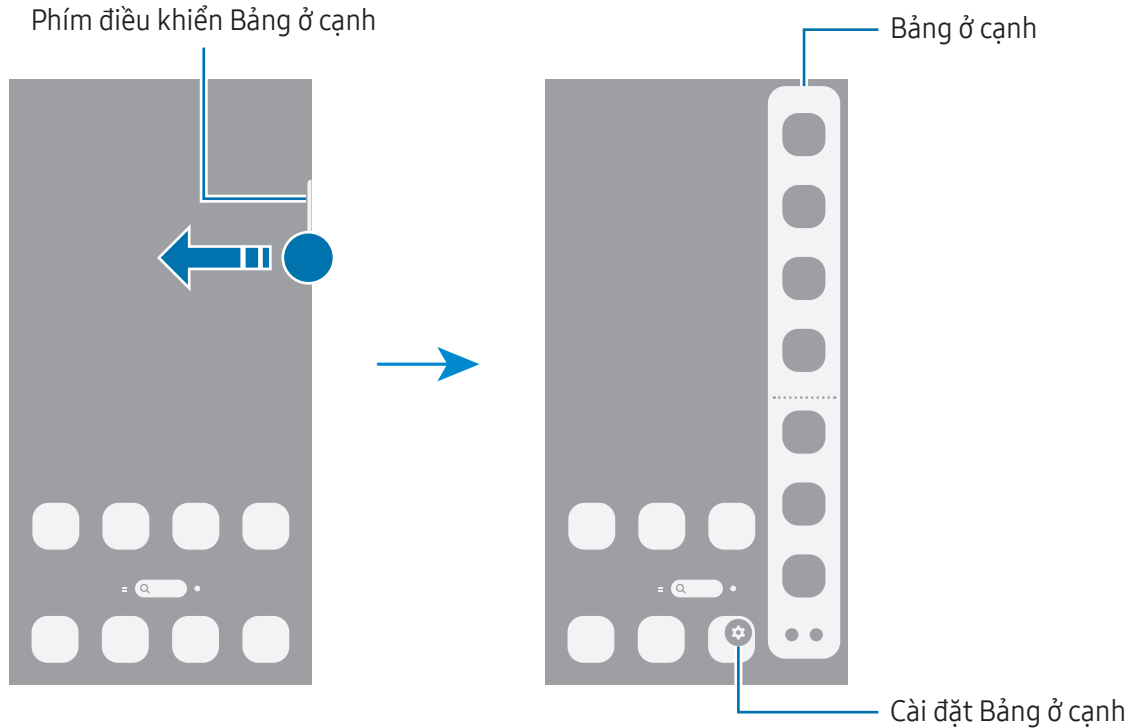

Màn hình khóa

Nhấn phím Cạnh để tắt và khóa màn hình. Đồng thời, màn hình sẽ tắt và tự động khóa nếu thiết bị không được sử dụng trong một khoảng thời gian nhất định.

Để mở khóa màn hình, vuốt theo hướng bất kỳ ngoại trừ vuốt xuống khi màn hình bật lên.

Nếu màn hình đang tắt hoặc Always On Display đang bật, nhấn phím Cạnh hoặc chạm hai lần vào màn hình. Để biết thêm thông tin về Always On Display, tham khảo [Always On Display](#).

Chỉnh sửa phím tắt

Bạn có thể thay đổi phím tắt ở cuối màn hình khóa để đi tới các ứng dụng hoặc tính năng khác theo ý muốn.

Chạm và giữ trên màn hình khóa, chạm vào biểu tượng phím tắt, chọn ứng dụng hoặc tính năng mà bạn muốn rồi chạm vào **Hoàn tất**.

Thay đổi phương pháp khóa màn hình

Để thay đổi phương pháp khóa màn hình, mở **Cài đặt**, chạm vào **Màn hình khóa và AOD** → **Khóa màn hình và sinh trắc học**, rồi chọn một phương pháp.

Khi bạn đặt một mẫu hình, PIN, mật mã hoặc dữ liệu sinh trắc của bạn cho phương pháp khóa màn hình, bạn có thể bảo vệ thông tin cá nhân của mình bằng cách ngăn những người khác truy cập thiết bị. Sau khi đặt phương pháp khóa màn hình, thiết bị sẽ yêu cầu mã mở khóa bất cứ khi nào mở khóa thiết bị.















Bạn có thể cài đặt thiết bị thực hiện khôi phục cài đặt gốc nếu nhập không đúng mã mở khóa nhiều lần liên tiếp và đạt đến giới hạn lần thử. Mở **Cài đặt**, chạm vào **Màn hình khóa và AOD** → **Cài đặt khóa bảo mật**, mở khóa màn hình bằng phương pháp khóa màn hình đặt sẵn, rồi chạm vào công tắc **Tự động khôi phục cài đặt gốc** để bật.

Các biểu tượng chỉ báo

Các biểu tượng chỉ báo xuất hiện trên thanh trạng thái ở đầu màn hình. Các biểu tượng được liệt kê trong bảng là những biểu tượng phổ biến nhất.

Biểu tượng	Ý nghĩa
•	Thông báo mới
	Không có tín hiệu
	Cường độ tín hiệu
	Đang chuyển vùng (ở ngoài vùng dịch vụ thông thường)
	Đã kết nối với mạng GPRS
	Đã kết nối với mạng EDGE
	Đã kết nối với mạng UMTS
	Đã kết nối với mạng HSDPA
	Đã kết nối với mạng HSPA+

Biểu tượng	Ý nghĩa
	Đã kết nối với mạng LTE
	Đã kết nối với mạng 5G
	Đã kết nối với mạng LTE trong mạng LTE bao gồm mạng 5G
	Đã kết nối Wi-Fi
	Đã bật tính năng Bluetooth
	Đang sử dụng Dịch vụ định vị
	Đang thực hiện cuộc gọi
	Cuộc gọi nhỡ
	Đã bật báo thức
	Chế độ tắt âm/Chế độ rung
	Đã bật chế độ máy bay
	Đã xảy ra lỗi hoặc yêu cầu thận trọng
	Sạc pin/Mức pin



- Thanh trạng thái có thể sẽ không xuất hiện trên đầu của màn hình trong một số ứng dụng. Để hiển thị thanh trạng thái, kéo dọc xuống phía dưới từ trên đầu màn hình.
- Một vài biểu tượng chỉ báo chỉ xuất hiện khi bạn mở bảng thông báo.
- Một số thông báo sẽ được hiển thị dưới dạng một chấm tròn.
- Hình dạng biểu tượng chỉ báo có thể khác nhau tùy theo nhà mạng hoặc mẫu máy.

Bảng thông báo

Khi bạn nhận được các thông báo mới, các biểu tượng chỉ báo sẽ xuất hiện trên thanh trạng thái. Mở bảng thông báo để kiểm tra chi tiết.

Để mở bảng thông báo, vuốt dọc xuống từ trên cùng màn hình, tránh cạnh bên phải. Để đóng bảng thông báo, vuốt dọc lên trên màn hình.

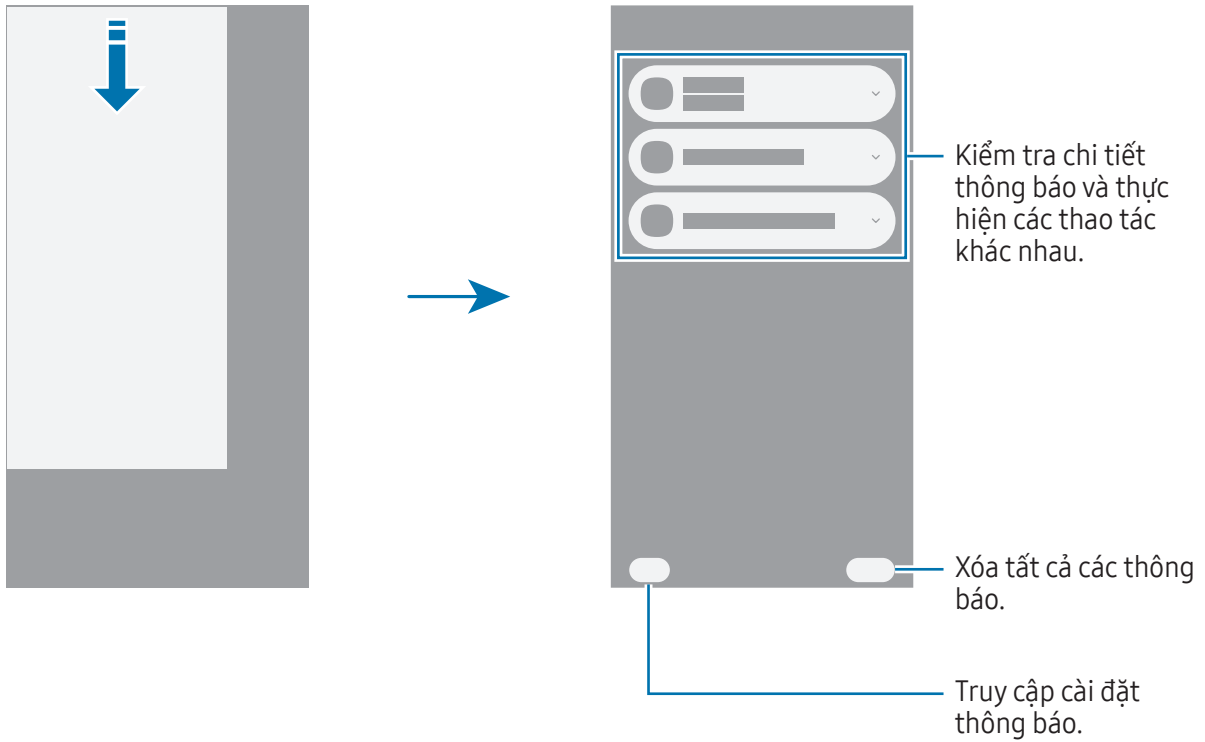



Bảng cài đặt nhanh

Bạn có thể bật hoặc tắt các tính năng đặc biệt như tính năng Wi-Fi hoặc Bluetooth bằng cách chạm vào từng phím.

Để mở bảng cài đặt nhanh, vuốt dọc xuống từ cạnh bên phải trên cùng của màn hình. Để đóng bảng cài đặt nhanh, vuốt dọc lên trên màn hình.

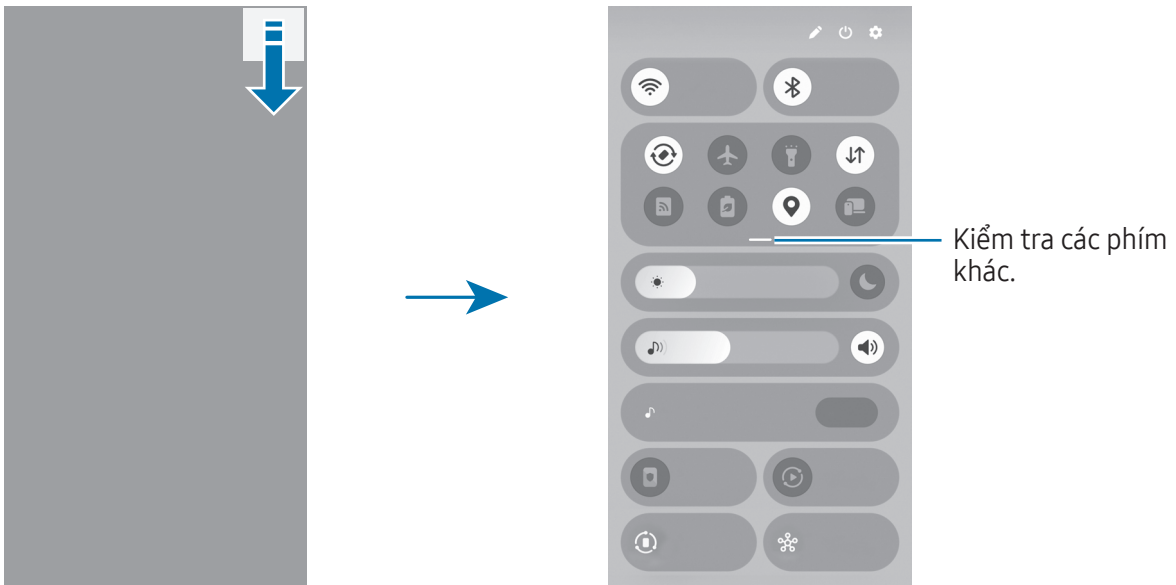
Để truy cập các cài đặt chi tiết hơn, chạm và giữ một phím. Để thay đổi các phím, chạm vào biểu tượng **Chỉnh sửa** (✎) → **Sửa**.



 Tính năng này có thể khác nhau tùy theo khu vực hoặc mẫu máy.

Điều khiển phát nội dung media

Điều khiển media trên điện thoại của bạn và các thiết bị đã kết nối ở gần bạn trên bảng cài đặt nhanh.

- 1 Mở bảng cài đặt nhanh và chạm vào **Đầu ra media**.
- 2 Chạm vào biểu tượng trên bảng điều khiển để điều khiển phát nội dung.

Điều khiển các thiết bị ở gần

Điều khiển các thiết bị đã kết nối ở gần bạn hoặc kết nối các thiết bị ở gần bạn khác trên bảng cài đặt nhanh.

1 Mở bảng cài đặt nhanh và chạm vào **Thiết bị ở gần**.

Các thiết bị đã kết nối ở gần bạn sẽ xuất hiện cùng một đường kẻ nối liền với vòng tròn quanh điện thoại của bạn.

2 Chọn một thiết bị gần bạn để điều khiển.

- Để kết nối những thiết bị gần bạn khác, kéo thả một thiết bị từ bảng ở dưới cùng màn hình vào vòng tròn.
- Để ngắt kết nối, kéo thả thiết bị vào bảng ở dưới cùng màn hình và chạm vào **Ngắt kết nối**.

Điều khiển các thiết bị thường dùng

Điều khiển các thiết bị đã kết nối với các ứng dụng điều khiển thiết bị như SmartThings và các thói quen thủ công trên bảng điều khiển nhanh.

1 Mở bảng cài đặt nhanh và chạm vào **SmartThings**.

2 Chạm vào công tắc bên cạnh ứng dụng bạn muốn bật và chạm vào **Bắt đầu**.

Các thiết bị đã kết nối và thói quen thủ công sẽ hiện ra.

3 Chọn một thiết bị để điều khiển hoặc chọn một thói quen thủ công để khởi chạy.

Chụp màn hình và ghi hình màn hình

Chụp màn hình

Chụp ảnh màn hình khi đang dùng thiết bị rời viết, vẽ lên đó, cắt xén hay chia sẻ màn hình đã chụp được. Bạn có thể chụp màn hình hiện tại và vùng có thể cuộn.

Cách chụp ảnh màn hình





Dùng các cách sau để chụp ảnh màn hình. Bạn có thể kiểm tra ảnh chụp màn hình đã chụp trong **Bộ sưu tập**.



- Nhấn phím để chụp màn hình
Nhấn phím **Cạnh** và phím **Giảm âm lượng** cùng lúc.
- Vuốt để chụp màn hình
Dùng cạnh bàn tay, vuốt bàn tay sang trái hoặc phải, ngang qua màn hình.
Nếu chưa bật chức năng vuốt để chụp màn hình, mở **Cài đặt**, chạm vào **Tính năng nâng cao** → **Chuyển động và thao tác**, rồi chạm vào công tắc **Vuốt lòng bàn tay để chụp** để bật.



Không thể chụp ảnh màn hình khi đang sử dụng một số ứng dụng và tính năng.

Sau khi đã chụp ảnh màn hình, dùng các tính năng sau trên thanh công cụ ở cuối màn hình:

- : Chụp lại nội dung hiện tại và cả các nội dung bị ẩn trên một trang dài trải qua nhiều màn hình như trang web chẳng hạn. Khi bạn chạm vào biểu tượng Chụp màn hình cuộn () , màn hình sẽ tự động cuộn xuống dưới để chụp được nhiều nội dung hơn.
- : Viết hoặc vẽ trên ảnh chụp màn hình hoặc cắt một phần ra từ ảnh chụp màn hình. Bạn có thể kiểm tra vùng được cắt trong **Bộ sưu tập**.
- **#**: Thêm tag vào ảnh chụp màn hình. Để tìm ảnh chụp màn hình theo tag, mở ứng dụng **Bộ sưu tập** và chạm vào biểu tượng Tìm (). Bạn có thể truy cập danh sách tag và tìm kiếm ảnh chụp màn hình bạn muốn.





- : Chia sẻ ảnh chụp màn hình với người khác.
- : Chọn một vùng và thực hiện các thao tác như chia sẻ hoặc lưu. Chạm hoặc khoanh vùng phần nội dung bạn muốn chọn. Sau đó chọn một tùy chọn để sử dụng với vùng đã chọn.



Nếu không thấy được các tùy chọn này trên ảnh chụp màn hình, hãy mở **Cài đặt**, chạm vào **Tính năng nâng cao** → **Ảnh chụp màn hình và bản ghi màn hình**, rồi chạm vào công tắc **Hiện thanh công cụ sau khi chụp** để bật.

Ghi hình màn hình

Ghi hình màn hình khi đang sử dụng thiết bị.

- 1 Mở bảng cài đặt nhanh, chạm vào biểu tượng Mở rộng (—), rồi chạm vào **Trình ghi MH** ()
- 2 Tùy chỉnh cài đặt và chạm vào **Bắt đầu ghi**.
Sau khi đếm ngược, quá trình ghi màn hình sẽ bắt đầu.
 - Để viết hoặc vẽ lên màn hình, chạm vào biểu tượng Vẽ ()
 - Để hiện con trỏ S Pen trên màn hình, chạm vào biểu tượng Con trỏ ()
. Bạn chỉ có thể dùng tính năng này khi đã tháo S Pen khỏi thiết bị. (Galaxy S26 Ultra)
- Để ghi hình màn hình với video ghi hình bạn chõng lên, chạm vào biểu tượng Video selfie ()
- 3 Khi bạn quay xong video, chạm vào biểu tượng Dừng ()
Bạn có thể kiểm tra video trong **Bộ sưu tập**.





Để thay đổi cài đặt trình ghi hình màn hình, mở **Cài đặt**, chạm vào **Tính năng nâng cao** → **Ảnh chụp màn hình và bản ghi màn hình**.

Nhập văn bản

Kiểu bố trí bàn phím

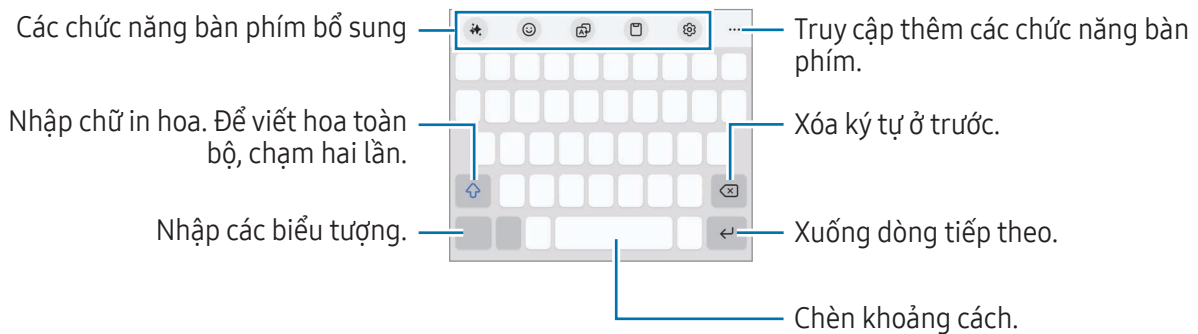
Bàn phím tự động xuất hiện khi bạn nhập văn bản.



 Một số ngôn ngữ không được hỗ trợ khi nhập văn bản. Để nhập văn bản, bạn phải thay đổi ngôn ngữ nhập sang một trong các ngôn ngữ được hỗ trợ.

Thay đổi ngôn ngữ nhập

Chạm vào biểu tượng Cài đặt (⚙️) → **Ngôn ngữ và bàn phím** → **Quản lý ngôn ngữ nhập** và chọn các ngôn ngữ để sử dụng. Nếu bạn chọn từ hai ngôn ngữ trở lên, bạn có thể chuyển đổi giữa các ngôn ngữ nhập bằng cách chạm vào biểu tượng Thay đổi ngôn ngữ (🌐).



Để thay đổi kiểu bàn phím, chạm vào biểu tượng Cài đặt (⚙️) → **Ngôn ngữ và bàn phím**, chọn một ngôn ngữ, rồi chọn loại bàn phím mà bạn muốn.

 Trên bàn phím **3 x 4**, một phím sẽ có ba hoặc bốn ký tự. Để nhập một ký tự, chạm vào phím tương ứng nhiều lần cho đến khi ký tự mong muốn xuất hiện.

Sử dụng phím phương thức nhập





Bạn có thể thay đổi phương thức nhập văn bản bằng cách chạm vào phím phương thức nhập trên thanh điều hướng.

Để thay đổi phím phương thức nhập trên thanh điều hướng, chạm và giữ phím phương thức nhập rồi chọn một tùy chọn mà bạn muốn.





-  : Nhập văn bản bằng giọng nói.
-  : Thay đổi bàn phím.

 Nếu phím phương thức nhập không xuất hiện trên thanh điều hướng, hãy mở **Cài đặt**, chạm vào **Quản lý chung** → **Bàn phím**, rồi chạm vào công tắc **Hiển thị phím phương thức nhập trên thanh điều hướng** để bật.

Các chức năng bàn phím bổ sung



- : Thay đổi văn phong, nhận đề xuất về chính tả và ngữ pháp, tự động tạo văn bản theo chủ đề bạn mô tả và hơn thế nữa.
- : Nhập avatar, sticker và hơn thế nữa. Bạn cũng có thể nhập các sticker avatar của bạn trông giống như bạn. Tham khảo [Sử dụng sticker Hình đại diện Galaxy](#) để biết thêm thông tin.
- : Dịch văn bản và nhập nội dung.
- : Thêm một mục từ bộ nhớ tạm.
- : Thay đổi cài đặt bàn phím.

Chạm vào biểu tượng Mở rộng thanh công cụ (●●●) để sử dụng thêm nhiều chức năng bàn phím.

- : Chuyển sang chế độ viết tay.
- : Chuyển sang chế độ thao tác bằng một tay.
- : Thay đổi chế độ bàn phím.
- : Chỉnh sửa danh sách chức năng bàn phím.



 Một số tính năng có thể không khả dụng tùy theo nhà mạng hoặc mẫu máy.

Sao chép và dán

- 1 Chạm và giữ văn bản.
- 2 Kéo biểu tượng Chọn văn bản từ bên trái () hoặc biểu tượng Chọn văn bản từ bên phải () để chọn văn bản bạn muốn hoặc chạm vào **Chọn tất cả** để chọn toàn bộ văn bản.
- 3 Chạm vào **Chép** hoặc **Cắt**.
Văn bản đã chọn được sao chép vào bộ nhớ tạm.
- 4 Chạm và giữ ở nơi cần chèn văn bản và chạm vào **Dán**.

Trích xuất văn bản

Khi sử dụng một số ứng dụng, chẳng hạn như ứng dụng **Bộ sưu tập** hay **Máy ảnh**, bạn có thể trích xuất văn bản từ hình ảnh và sử dụng tùy chọn như sao chép hoặc chia sẻ văn bản đó. Các thao tác dưới đây là ví dụ cho việc trích xuất văn bản trong ứng dụng **Bộ sưu tập**.

- 1 Khi kiểm tra ảnh trong ứng dụng **Bộ sưu tập**, chạm vào biểu tượng Trích xuất văn bản ().
Biểu tượng Trích xuất văn bản () chỉ xuất hiện khi có văn bản để trích xuất.
- 2 Chọn vùng trích xuất văn bản.
- 3 Chọn một tùy chọn mà bạn muốn.

Ứng dụng và tính năng

Cài đặt hoặc gỡ bỏ các ứng dụng

Galaxy Store

Mua và tải về các ứng dụng. Bạn có thể tải về các ứng dụng dành riêng cho thiết bị Samsung Galaxy.

Mở ứng dụng **Store**. Duyệt các ứng dụng theo thể loại hoặc chạm vào biểu tượng Tìm (Q) để tìm kiếm từ khóa.

-  Ứng dụng này có thể không khả dụng tùy theo nhà mạng hoặc mẫu máy.
- Để thay đổi cài đặt tự động cập nhật, chạm vào **Menu** → biểu tượng Cài đặt (⚙️) → **Tự động cập nhật ứng dụng**, rồi chọn một tùy chọn.

Cửa hàng Play

Mua và tải về các ứng dụng.

Mở ứng dụng **Cửa hàng Play**. Duyệt các ứng dụng theo thể loại hoặc tìm kiếm ứng dụng theo từ khóa.

-  Để thay đổi cài đặt cập nhật tự động, hãy chạm vào biểu tượng tài khoản của bạn, chạm vào **Cài đặt** → **Lựa chọn ưu tiên về mạng** → **Tự động cập nhật ứng dụng**, rồi chọn một tùy chọn.

Quản lý ứng dụng

Gỡ bỏ hoặc tắt ứng dụng

Chạm và giữ một ứng dụng và chọn một tùy chọn.

- Gỡ cài đặt:** Gỡ bỏ các ứng dụng đã cài đặt.
- Tắt:** Tắt các ứng dụng mặc định đã chọn mà không thể gỡ bỏ khỏi thiết bị.

-  Một số ứng dụng có thể không hỗ trợ tính năng này.

Bật ứng dụng

Mở **Cài đặt**, chạm vào **Ứng dụng** → biểu tượng Sắp xếp (☰) → **Đã tắt** → **OK**, chọn một ứng dụng, rồi chạm vào **Bật**.

Cài đặt quyền của ứng dụng

Để một số ứng dụng hoạt động bình thường, ứng dụng có thể cần quyền để truy cập hoặc sử dụng thông tin trên thiết bị của bạn.

Để truy cập cài đặt quyền của ứng dụng bạn đang dùng, mở **Cài đặt** và chạm vào **Ứng dụng**. Chọn một ứng dụng và chạm vào **Quyền**. Bạn có thể kiểm tra danh sách quyền của ứng dụng và thay đổi các quyền đó.

Để kiểm tra hoặc thay đổi các cài đặt quyền của ứng dụng theo thể loại quyền, mở **Cài đặt** và chạm vào **Ứng dụng** → biểu tượng Tùy chọn khác (⋮) → **Trình quản lý quyền**. Chọn một mục và chọn một ứng dụng.

 Nếu bạn không cấp quyền cho ứng dụng, các tính năng cơ bản của ứng dụng có thể không hoạt động bình thường.

Galaxy AI

Giới thiệu

Sử dụng các tính năng thông minh nâng cao để giúp bạn sử dụng thiết bị.

- 
- Một số tính năng có thể không khả dụng tùy theo khu vực, nhà mạng hoặc mẫu máy.
 - Nếu bạn chỉ muốn dữ liệu được xử lý bên trong thiết bị để tăng cường tính bảo mật thông tin cá nhân của mình, mở **Cài đặt**, chạm vào **Galaxy AI**, rồi chạm vào công tắc **Chỉ xử lý dữ liệu trên thiết bị** để bật. Một số tính năng yêu cầu xử lý trực tuyến để nhận được kết quả và dữ liệu xử lý tốt hơn.

Nâng cao trải nghiệm giao tiếp của bạn

Dịch cuộc gọi theo thời gian thực (Hỗ trợ cuộc gọi)

Nhận bản dịch theo thời gian thực sang ngôn ngữ bạn chọn trong cuộc gọi thoại.

Để sử dụng tính năng này, hãy mở ứng dụng **Điện thoại**, chạm vào biểu tượng Tùy chọn khác (☰) → Cài đặt → **Dịch trực tiếp**, chạm vào công tắc để bật rồi chọn ngôn ngữ để sử dụng.

Khi thực hiện hoặc nhận cuộc gọi thoại, hãy chạm vào biểu tượng Hỗ trợ (🌐) hoặc **Hỗ trợ cuộc gọi** → **Dịch trực tiếp**. Để ngừng việc dịch, chạm vào biểu tượng Ngừng dịch (🛑).

Để thay đổi cài đặt bổ sung, mở ứng dụng **Điện thoại** và chạm vào biểu tượng Tùy chọn khác (☰) → Cài đặt → **Dịch trực tiếp**.

Dịch tin nhắn trong ứng dụng nhắn tin (Hỗ trợ viết)

Bạn có thể dịch tin nhắn văn bản trong ứng dụng nhắn tin.

- 1 Khi xem hoặc soạn tin nhắn, chạm vào biểu tượng Hỗ trợ (🌐) trên Bàn phím Samsung rồi chạm vào **Dịch đoạn chat**.
- 2 Chọn các ngôn ngữ từ bảng biên dịch ở trên cùng màn hình.
Bản dịch sẽ hiển thị dưới mỗi tin nhắn.

Sử dụng công cụ soạn thảo (Hỗ trợ viết)

Bạn có thể thay đổi văn phong, nhận đề xuất về chính tả và ngữ pháp, tự động tạo văn bản theo chủ đề bạn mô tả và hơn thế nữa.

Khi soạn tin nhắn, chạm vào biểu tượng Hỗ trợ (🌐) trên Bàn phím Samsung và chọn một tùy chọn mà bạn muốn.

- **Chính tả và ngữ pháp:** Nhận đề xuất về chính tả và ngữ pháp.
- **Kiểu viết:** Thay đổi văn phong.
- **Tóm tắt:** Tóm tắt văn bản.
- **Dấu chấm tròn:** Sắp xếp nội dung theo các tiêu đề phụ và bổ sung các gạch đầu dòng.
- **Bảng:** Sắp xếp văn bản thành dạng bảng.
- **Công cụ soạn thảo:** Khi bạn nhập chủ đề mà bạn muốn thiết bị viết, thiết bị sẽ soạn câu theo bất kỳ văn phong nào bạn chọn.



Dịch hội thoại (Phiên dịch viên)

Nhận bản dịch trực tiếp các cuộc hội thoại và xuất thành lời nói hoặc văn bản.

- 1 Kéo phím điều khiển Bảng ở cạnh trái giữa màn hình và chạm vào **Phiên dịch viên**.
- 2 Chọn ngôn ngữ của bạn và ngôn ngữ của đối phương.
Nếu ngôn ngữ bạn muốn không có trong danh sách, hãy chạm vào **Thêm ngôn ngữ** và tải gói ngôn ngữ về.
- 3 Chạm vào biểu tượng Micro () để bắt đầu ghi âm.

Sử dụng phiên dịch giọng nói (Phiên dịch viên)

Nhận bản dịch bài giảng, cuộc họp và hơn thế nữa.

- 1 Kéo phím điều khiển Bảng ở cạnh trái giữa màn hình và chạm vào **Phiên dịch viên**.
- 2 Chạm vào biểu tượng Ngăn kéo điều hướng () → **Chế độ nghe**.
- 3 Chọn các ngôn ngữ từ bảng biên dịch ở trên cùng màn hình.
- 4 Chạm vào biểu tượng Micro () để bắt đầu dịch.

Phát huy năng suất của bạn

Sử dụng tính năng Hỗ trợ ghi chú (Samsung Notes)

Tự động định dạng hoặc tóm tắt ghi chú, sửa lỗi chính tả hoặc dịch ghi chú. Bạn cũng có thể tạo một bức tranh mới từ bức vẽ của bạn bằng tính năng Creative studio.

Mở ứng dụng **Notes**, tạo một ghi chú, chạm vào biểu tượng Hỗ trợ () trên thanh công cụ, rồi chọn một tùy chọn mà bạn muốn.

Chuyển đổi bản ghi âm giọng nói thành văn bản (Samsung Notes)

Bạn có thể chuyển đổi bản ghi âm giọng nói bạn đã chèn vào ghi chú trên ứng dụng **Samsung Notes** thành văn bản.

Mở ứng dụng **Notes**, chọn một ghi chú có ghi âm giọng nói, rồi chạm vào biểu tượng Hỗ trợ () trên thanh công cụ, sau đó chạm vào **Phiên âm**.

Tóm tắt và dịch ghi âm giọng nói (Máy ghi âm)

Chuyển đổi bản ghi âm giọng nói thành văn bản trên màn hình và kiểm tra bản tóm tắt. Bạn cũng có thể dịch văn bản đã chuyển đổi sang các ngôn ngữ khác.

- 1 Mở ứng dụng **Máy ghi âm**.
- 2 Chọn bản ghi âm giọng nói.
- 3 Chạm vào biểu tượng Hỗ trợ (🔗) → **Phiên âm**.
 - Để kiểm tra từ khóa và tóm tắt, chạm vào biểu tượng Hỗ trợ (🔗) → **Tóm tắt**.
 - Để dịch văn bản đã chuyển đổi, chạm vào biểu tượng Hỗ trợ (🔗) → **Dịch**, chọn một ngôn ngữ rồi chạm vào **Dịch**.
 - Để chỉnh sửa văn bản được chuyển đổi, chạm vào biểu tượng Tùy chọn khác (⋮) → **Chỉnh sửa nội dung bản ghi chép**.

Tóm tắt và chuyển đổi các bản ghi âm cuộc gọi thành văn bản (Hỗ trợ phiên âm)

Bạn có thể ghi âm cuộc gọi và chuyển đổi bản ghi cuộc gọi thành lời và tóm tắt lại.

- 1 Mở ứng dụng **Điện thoại**, chạm vào biểu tượng Tùy chọn khác (⋮) → **Cài đặt** → **Ghi âm cuộc gọi** → **Hỗ trợ phiên âm**, rồi chạm vào công tắc **Tự động phiên âm cuộc gọi đã ghi** và **Hộp thư thoại trực tiếp** để bật.
- 2 Chạm vào **Ngôn ngữ phiên âm** và chọn một ngôn ngữ.
- 3 Trong cuộc gọi thoại, hãy chạm vào **Xem thêm** → **Ghi** để ghi âm cuộc hội thoại.
- 4 Mở ứng dụng **Điện thoại**, chạm vào **Gần đây**, rồi chọn một bản ghi âm cuộc gọi có văn bản. Biểu tượng Ghi âm cuộc gọi (📞) sẽ hiển thị bên cạnh những cuộc gọi được ghi âm.
- 5 Chạm vào bản chép lời đã được chuyển đổi.
Để tóm tắt lời bản ghi âm, chạm vào **Tóm tắt**.



Dịch hoặc tóm tắt trang web (Hỗ trợ duyệt web)

Nhận bản tóm tắt sơ lược và bản dịch đầy đủ phần văn bản của một trang web. Bạn cũng có thể cài đặt cho thiết bị đọc thông tin nổi bật trên trang web thành tiếng.

Mở ứng dụng **Internet**, chạm vào biểu tượng Hỗ trợ (🔗), rồi chọn một tùy chọn mà bạn muốn.

Dịch văn bản bằng máy ảnh (Máy ảnh)

Bạn có thể dịch văn bản bằng cách sử dụng máy ảnh.

- 1 Trong ứng dụng **Máy ảnh**, chạm vào **ẢNH** trên danh sách các chế độ chụp ảnh.
- 2 Hướng máy ảnh về phía đối tượng và chạm vào biểu tượng Quét tài liệu và văn bản ()
Biểu tượng Quét tài liệu và văn bản () sẽ chỉ xuất hiện khi phát hiện được tài liệu hoặc văn bản.
- 3 Chạm vào biểu tượng Dịch ()
Văn bản sẽ được dịch sang ngôn ngữ hiện tại của thiết bị.

Khoanh tròn để tìm kiếm

Tìm kiếm thông tin về phần hình ảnh hoặc văn bản mà bạn muốn trên màn hình.

Chạm và giữ phím Trang chính () và chạm hoặc khoanh vùng một bức ảnh hoặc văn bản.

Tạo hình ảnh và video hoành tráng

Xóa người hoặc đối tượng khỏi ảnh (Bộ sưu tập)

Chỉnh sửa hình ảnh bằng cách xóa người hoặc đối tượng khỏi ảnh rồi tạo nền mới để chèn vào bất kỳ phần nào còn thiếu.

- 1 Khởi chạy ứng dụng **Bộ sưu tập** và chọn một ảnh.
- 2 Chạm vào biểu tượng Hỗ trợ () → **Xóa với AI**.
- 3 Chạm vào hoặc vẽ đường bao quanh bất cứ đối tượng nào bạn muốn xóa.
- 4 Chạm vào **Xóa**.
- 5 Chạm vào **Lưu bản sao** để lưu ảnh.
Nếu bạn muốn sử dụng thêm các tính năng Hỗ trợ ảnh, hãy chạm vào **Tiếp tục sửa**



Di chuyển người hoặc đối tượng trong ảnh (Bộ sưu tập)

Chỉnh sửa hình ảnh bằng cách di chuyển hoặc thay đổi kích thước người hoặc đối tượng trong ảnh rồi tạo nền mới để chèn vào bất kỳ phần nào còn thiếu.

- 1 Khởi chạy ứng dụng **Bộ sưu tập** và chọn một ảnh.
- 2 Chạm vào biểu tượng Hỗ trợ () → **Di chuyển**.
- 3 Chạm vào hoặc vẽ đường bao quanh bất cứ đối tượng nào bạn muốn di chuyển.
Nếu muốn chỉnh độ nghiêng, hãy kéo thanh điều chỉnh độ nghiêng.
- 4 Chạm và giữ khu vực được chọn rồi kéo đến nơi bạn muốn.
- 5 Chạm vào **Tạo**.
- 6 Chạm vào **Lưu bản sao** để lưu ảnh.
Nếu bạn muốn sử dụng thêm các tính năng Hỗ trợ ảnh, hãy chạm vào **Tiếp tục sửa**

Thêm đối tượng vào ảnh (Bộ sưu tập)

Bạn có thể thêm đối tượng vào ảnh bằng cách vẽ hoặc mô tả nội dung bạn muốn. Bạn cũng có thể thêm đối tượng từ ảnh khác bằng cách tách đối tượng đó ra khỏi ảnh.

- 1 Khởi chạy ứng dụng **Bộ sưu tập** và chọn một ảnh.
- 2 Chạm vào biểu tượng Hỗ trợ () → **Tạo**.
- 3 Chọn một tùy chọn mà bạn muốn.
 - **Mô tả phần cần thay đổi:** Hãy mô tả bằng văn bản nội dung bạn muốn thay đổi. Bạn cũng có thể chọn vị trí để thêm đối tượng bằng cách vẽ trực tiếp trên màn hình trước khi mô tả đối tượng bằng văn bản.
 - : Chọn ảnh mà bạn muốn trích xuất đối tượng. Nếu bạn muốn thêm đối tượng khác cùng với đối tượng đã trích xuất, hãy chạm vào **Mô tả cách trộn ảnh** và mô tả những gì bạn muốn thêm.
 - : Vẽ trên màn hình.
- 4 Chạm vào **Tạo**.
- 5 Chạm vào **Lưu bản sao** để lưu ảnh.
Nếu bạn muốn sử dụng thêm các tính năng Hỗ trợ ảnh, hãy chạm vào **Tiếp tục sửa**

Thay đổi phong cách ảnh (Bộ sưu tập)

Bạn có thể thay đổi phong cách ảnh.

- 1 Khởi chạy ứng dụng **Bộ sưu tập** và chọn một ảnh.
- 2 Chạm vào biểu tượng Hỗ trợ (🔧) → **Phong cách**.
Nếu bạn đang chọn ảnh có người hoặc thú cưng (mèo và chó), hãy chạm vào biểu tượng Hỗ trợ (🔧) → **Phong cách** → **Ảnh** hoặc **Chân dung**.
 - **Ảnh**: Thay đổi phong cách tổng thể của ảnh.
 - **Chân dung**: Chọn người hoặc thú cưng trong hình ảnh và thay đổi phong cách.
- 3 Chọn một kiểu mà bạn muốn rồi chạm vào **Tạo**.
- 4 Chạm vào **Lưu bản sao** để lưu ảnh.
Nếu bạn muốn sử dụng thêm các tính năng Hỗ trợ ảnh, hãy chạm vào **Tiếp tục sửa**

Tạo ảnh ba chiều (Bộ sưu tập)

Bạn có thể áp dụng hiệu ứng lập thể lên ảnh.

- 1 Khởi chạy ứng dụng **Bộ sưu tập** và chọn một ảnh.
- 2 Vuốt lên trên trên màn hình và chạm vào **Hiệu ứng sống động**.
- 3 Chạm vào biểu tượng Áp dụng (✓) để áp dụng hiệu ứng.





Sử dụng tính năng Chuyển động chậm tức thì (Bộ sưu tập)

Bạn có thể phát một phần video đã chọn ở chế độ chuyển động chậm và kiểm tra thêm chi tiết bằng cách chạm và giữ phần đó.

- 1 Mở ứng dụng **Bộ sưu tập** và chọn video để phát.
 - 2 Khi đang phát video, hãy chạm và giữ màn hình.
-  Tính năng này có thể không khả dụng tùy theo file.

Sử dụng tính năng Creative studio.

Tạo ảnh mới từ bức vẽ của bạn, mô tả văn bản hoặc một hình ảnh bạn chọn. Bạn cũng có thể tạo sticker, thiệp mời và nhiều nội dung khác bằng Design studio.

- 1 Kéo phím điều khiển Bảng ở cạnh tới giữa màn hình và chạm vào **Studio sáng tạo**.
Hoặc chạm vào **Studio sáng tạo** trên Bảng lệnh không chạm. (Galaxy S26 Ultra)
- 2 Chạm vào biểu tượng Tạo ()
Bạn cũng có thể tạo ra tác phẩm nghệ thuật bằng cách chọn các mục trong **Studio thiết kế**.
- 3 Chọn một tùy chọn mà bạn muốn.
 -  : Vẽ trên màn hình.
 -  : Chọn một ảnh mà bạn muốn.
 -  : Chọn một phong cách mà bạn muốn.
 - **Mô tả ý tưởng sáng tạo của bạn**: Hãy mô tả bằng văn bản nội dung bạn muốn tạo.
- 4 Chạm vào **Tạo**.
- 5 Chạm vào biểu tượng Lưu () → **Lưu vào Bộ sưu tập** để lưu ảnh.
 - Để lưu ảnh thành định dạng sticker, chạm vào **Lưu dưới dạng sticker**. Bạn có thể sử dụng sticker trên Bàn phím Samsung.
 - Để đặt ảnh thành hình nền, chạm vào **Đặt làm hình nền**.

Sử dụng tính năng Chọn bằng AI

Chọn một khu vực trên màn hình và sử dụng các tính năng thông minh.

- 1 Chạm và giữ Phím điều khiển Bảng ở cạnh để khởi chạy **AI select**.
Hoặc chạm vào **AI select** trên Bảng lệnh không chạm. (Galaxy S26 Ultra)
- 2 Chạm hoặc khoanh vùng phần nội dung bạn muốn chọn.
- 3 Chọn một tùy chọn để sử dụng với vùng đã chọn.

Chỉnh sửa âm thanh trong video (Xóa âm thanh)

Loại bỏ những tạp âm gây mất tập trung trong video bằng cách điều chỉnh âm lượng của giọng nói, tiếng gió và các âm thanh khác.

- 1 Mở ứng dụng **Bộ sưu tập** và chọn video để chỉnh sửa.
- 2 Chạm vào biểu tượng Chỉnh sửa (✎) → biểu tượng Trình xóa tiếng (🔊) → **Xóa âm thanh**.
- 3 Chọn loại âm thanh và chạm vào **Tắt âm** để tắt tiếng hoặc kéo thanh điều chỉnh để chỉnh âm lượng.
- 4 Chạm vào **Áp dụng chỉnh sửa** → **Lưu bản sao** để lưu video.

Tạo hình nền cho riêng bạn

Tạo hình nền bằng cách chọn danh mục và từ khóa hoặc tự động đổi hình nền màn hình khóa theo thời gian và thời tiết. Bạn cũng có thể tạo hình nền bằng tính năng Creative studio.

- 1 Mở **Cài đặt** rồi chạm vào **Hình nền và phong cách**.
- 2 Chạm vào **Thay đổi hình nền** → **Sáng tạo với AI** và chọn tùy chọn bạn muốn.
 - **Tạo sinh**: Tạo hình nền mới bằng danh mục và từ khóa bạn chọn.
 - **Studio sáng tạo**: Tạo hình nền mới từ bức vẽ, mô tả văn bản hoặc một hình ảnh bạn chọn.
 - **Thời tiết**: Tự động thay đổi hình nền màn hình khóa theo thời tiết và thời gian.

Tạo một thẻ hồ sơ mới (Danh bạ)

Bạn có thể thay đổi thẻ hồ sơ của mình bằng cách tạo ảnh chân dung mới.

- 1 Mở ứng dụng **Danh bạ** và chạm vào hồ sơ của bạn.
- 2 Chạm vào thẻ hồ sơ và chạm vào **Sửa** → **Ảnh**.
- 3 Chọn một ảnh chân dung mà bạn muốn rồi chạm vào **Phong cách** → **Ảnh** hoặc **Chân dung**.
- 4 Chọn một kiểu mà bạn muốn rồi chạm vào **Tạo**.
- 5 Chạm vào **Áp dụng** → **Hoàn tất**.

Nhận phân tích chi tiết cá nhân hóa

Now brief

Tạo bảng tin tức với AI theo chủ đề bạn quan tâm.

Kéo phím điều khiển Bảng ở cạnh trái giữa màn hình và chạm vào **Now brief**.

Để tùy chỉnh cài đặt Now brief, hãy chạm vào biểu tượng Cài đặt (⚙️).

Now nudge

AI cung cấp thông tin và các tính năng hữu ích dựa trên nội dung đang hiển thị trên màn hình của bạn. Ví dụ, AI có thể đề xuất kiểm tra vị trí được đề cập trong một tin nhắn.

Mở **Cài đặt**, chạm vào **Galaxy AI** → **Now nudge**, rồi chạm vào công tắc để bật.

Thông báo nổi bật

Bạn có thể cài đặt thiết bị hiển thị các thông báo quan trọng ở trên các thông báo khác để đảm bảo bạn không bỏ lỡ. Bạn cũng có thể cài đặt hiển thị bản tóm tắt ngắn thông báo từ các cuộc trò chuyện.

Mở **Cài đặt**, chạm vào **Galaxy AI** → **Thông báo nổi bật**, chọn một tùy chọn mà bạn muốn, rồi chạm vào công tắc để bật.

S Pen (Galaxy S26 Ultra)

Sử dụng bút S Pen

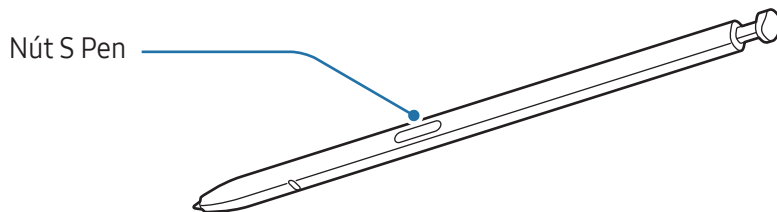

- ⚠️ • Không bẻ cong hoặc quá mạnh tay với S Pen trong khi đang sử dụng. S Pen có thể bị hư hay đầu bút có thể bị biến dạng.
- Không dùng S Pen nhấn mạnh lên màn hình. Đầu bút có thể bị biến dạng.
- 📝 • Nếu có nam châm gần thiết bị, một số thao tác S Pen như chạm vào màn hình có thể không hoạt động.
- Nếu bạn sử dụng S Pen ở các góc nhọn trên màn hình, thiết bị có thể không nhận ra được các thao tác S Pen.
- Nếu nước lọt vào khe cắm S Pen, đổ nước ra khỏi khe cắm trước khi sử dụng.
- Nếu S Pen không hoạt động đúng cách, hãy mang đến Trung tâm Bảo hành của Samsung hoặc trung tâm bảo hành được ủy quyền.

Tháo S Pen

Nhấn phần đuôi của S Pen để lấy bút. Sau đó, kéo S Pen ra khỏi khe cắm. Để cất giữ S Pen, gắn bút vào lại trong khe và nhấn cho đến khi bút khớp ngàm vào vị trí.

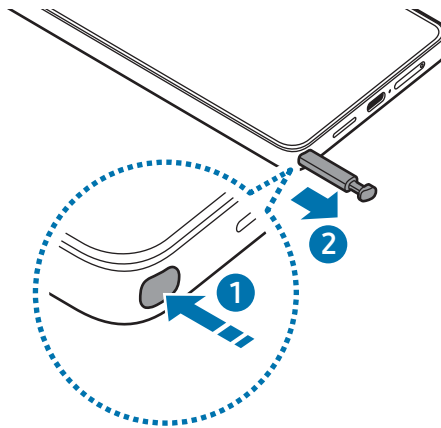

 Nếu bạn muốn cài đặt một thao tác sẽ thực hiện khi tháo S Pen, hãy mở **Cài đặt**, chạm vào **Tính năng nâng cao** → **S Pen** → **Khi tháo S Pen** rồi chọn một tùy chọn.

Cho phép nhiều S Pen



Mở **Cài đặt** và chạm vào **Tính năng nâng cao** → **S Pen** → **Các cài đặt khác của S Pen**. Chạm vào công tắc **Cho phép nhiều S Pen** để bật.

Lệnh không chạm

(Khởi chạy trực tiếp các tính năng S Pen và ứng dụng)

Lệnh không chạm là một menu cung cấp các tính năng S Pen và truy cập nhanh các ứng dụng thường dùng.

Chạm vào Biểu tượng lệnh không chạm () bằng S Pen để mở Bảng lệnh không chạm và chọn một chức năng hoặc ứng dụng bạn muốn.

Để di chuyển biểu tượng Lệnh không chạm (), hãy kéo biểu tượng Lệnh không chạm () sang vị trí mới. Để xóa biểu tượng, kéo biểu tượng Lệnh không chạm () vào **Xóa** ở dưới cùng màn hình.

 Nếu biểu tượng Lệnh không chạm không xuất hiện trên màn hình, hãy mở **Cài đặt**, chạm vào **Tính năng nâng cao** → **S Pen** → **Lệnh không chạm** rồi chạm vào công tắc **H.thị b.tượng Lệnh không chạm** để bật. Nếu bạn bật công tắc **Mở Lệnh kh.chạm bằng nút của Bút**, bạn có thể mở Bảng lệnh không chạm bằng cách lướt S Pen trên màn hình và nhấn nút S Pen.

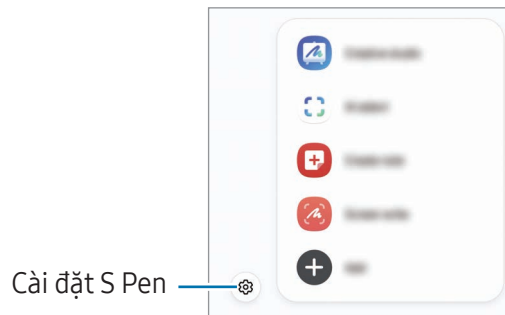

- **Studio sáng tạo:** Tạo tác phẩm mới từ bức vẽ của bạn, mô tả văn bản hoặc một hình ảnh bạn chọn. Tham khảo [Sử dụng tính năng Creative studio](#) để biết thêm thông tin.
- **AI select:** Chọn một vùng và thực hiện các thao tác như chia sẻ hoặc lưu. Tham khảo [AI select](#) để biết thêm thông tin.
- **Tạo ghi chú:** Tạo ghi chú trong cửa sổ pop-up. Bạn cũng có thể khởi chạy tính năng này bằng cách chạm hai lần vào màn hình trong khi nhấn và giữ nút S Pen. Tham khảo [Samsung Notes](#) để biết thêm thông tin.
- **Screen write:** Chụp ảnh màn hình để viết hay vẽ lên hoặc để cắt xén một phần từ hình chụp được. Bạn cũng có thể chụp lại nội dung hiện tại và cả các nội dung nào bị ẩn đi trên một trang bị dàn trải qua nhiều màn hình như trang web chẳng hạn. Tham khảo [Screen write](#) để biết thêm thông tin.
- **Xem tất cả ghi chú:** Truy cập tất cả ghi chú trong ứng dụng **Samsung Notes**.
- **Dịch:** Lướt S Pen trên một từ để dịch. Tham khảo [Dịch](#) để biết thêm thông tin.
- **Phóng to:** Lướt S Pen trên một vùng màn hình để phóng to.
- **PENUP:** Đăng tải tác phẩm của bạn, tham khảo tác phẩm của người khác và nhận các gợi ý vẽ tranh hữu ích.
- **Viết vào lịch:** Mở ứng dụng **Lịch** và viết hoặc vẽ lên màn hình. Tham khảo [Viết vào lịch](#) để biết thêm thông tin.
- **Thêm:** Thêm phím tắt cho các ứng dụng thường xuyên sử dụng vào Bảng lệnh không chạm.

AI select

Chọn một vùng và thực hiện các thao tác như chia sẻ hoặc lưu.

- 1 Khi có nội dung bạn muốn chụp, như một phần của một bức ảnh, mở Bảng lệnh không chạm và chạm vào **AI select**.
- 2 Chạm hoặc khoanh vùng phần nội dung bạn muốn chọn.
- 3 Chọn một tùy chọn để sử dụng với vùng đã chọn.

Screen write



Chụp ảnh màn hình để viết hoặc vẽ lên đó hoặc cắt xén một vùng của hình chụp được.

- 1 Khi có nội dung bạn muốn chụp, mở Bảng lệnh không chạm và chạm vào **Screen write**.
Màn hình hiện tại sẽ được chụp tự động và thanh công cụ chỉnh sửa sẽ hiện ra.
- 2 Viết ghi nhớ lên ảnh chụp màn hình.
- 3 Chia sẻ hoặc lưu ảnh chụp màn hình.
Bạn có thể kiểm tra ảnh chụp màn hình đã chụp trong **Bộ sưu tập**.

 Không thể chụp ảnh màn hình khi đang sử dụng một số ứng dụng.

Dịch

Lướt S Pen trên phần văn bản mà bạn muốn dịch. Đơn vị có trong văn bản cũng sẽ được chuyển đổi.

- 1 Khi bạn muốn dịch văn bản nào, mở Bảng lệnh không chạm và chạm vào **Dịch**.
- 2 Chọn các ngôn ngữ từ bảng biên dịch ở trên cùng màn hình.
Bạn có thể thay đổi văn bản giữa từ và câu bằng cách chạm vào biểu tượng Câu () hoặc biểu tượng Từ ()

- 3 Lướt S Pen trên phần văn bản mà bạn muốn dịch hoặc đơn vị mà bạn muốn chuyển đổi. Văn bản được dịch sẽ xuất hiện. Để nghe phát âm của văn bản gốc, chạm vào biểu tượng Phát (▶). Biểu tượng Phát (▶) có thể sẽ không xuất hiện tùy theo ngôn ngữ mà bạn lựa chọn.

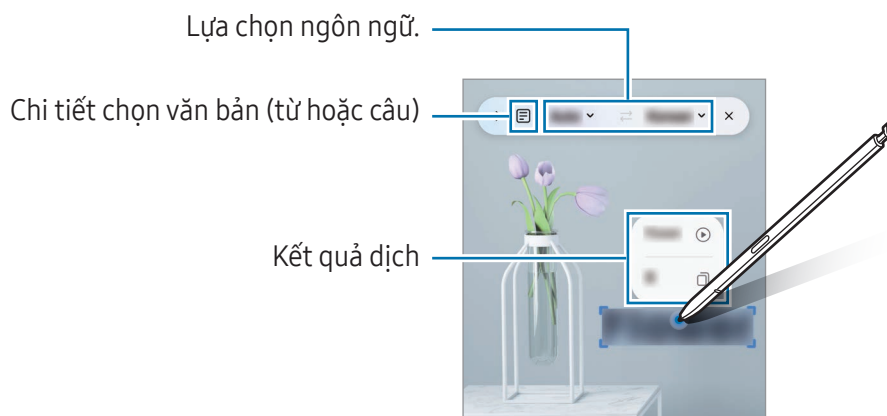

- Tính năng này không được hỗ trợ ở một số ngôn ngữ.
- Tính năng này chỉ khả dụng khi văn bản trên màn hình được nhận dạng.

Viết vào lịch

Điền kế hoạch của bạn bằng cách viết hoặc vẽ trên màn hình lịch.

Mở Bảng lệnh không chạm, chạm vào **Viết vào lịch** và điền vào các kế hoạch của bạn trên lịch. Khi đã hoàn tất, chạm vào **Lưu**.

S Pen sang văn bản

Bạn có thể cài đặt thiết bị để chuyển đổi bất cứ nội dung nào bạn viết bằng S Pen thành văn bản.

- 1 Mở **Cài đặt**, chạm vào **Tính năng nâng cao** → **S Pen** → **S Pen sang văn bản**, rồi chạm vào công tắc để bật.

Để tìm hiểu cách chỉnh sửa văn bản bằng S Pen, hãy chạm vào **Cách sửa**.

- 2 Dùng S Pen viết vào vùng nhập văn bản, chẳng hạn như ô tìm kiếm hoặc thanh địa chỉ. Chữ viết tay sẽ được chuyển đổi thành văn bản.

Dạng xem không chạm

Lướt S Pen trên một mục ở màn hình để xem trước nội dung hoặc truy cập thông tin trong cửa sổ pop-up.

Trong một số ứng dụng, Phím thao tác có thể hiện ra trên cửa sổ xem trước.

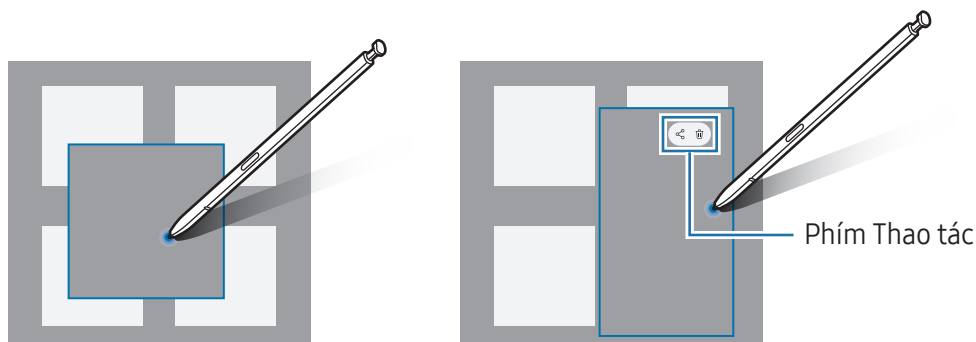

 Nếu tính năng này không được bật, mở **Cài đặt**, chạm vào **Tính năng nâng cao** → **S Pen** rồi chạm vào công tắc **Dạng xem không chạm** để bật.

Chọn Bút

(Chọn các mục nhanh chóng với S Pen)

Trong khi nhấn và giữ nút S Pen, hãy kéo S Pen qua các danh sách văn bản hoặc mục để chọn nhiều mục hoặc văn bản. Bạn cũng có thể sao chép và dán các mục hoặc văn bản đã chọn vào một ứng dụng khác hoặc chia sẻ chúng với những người khác.

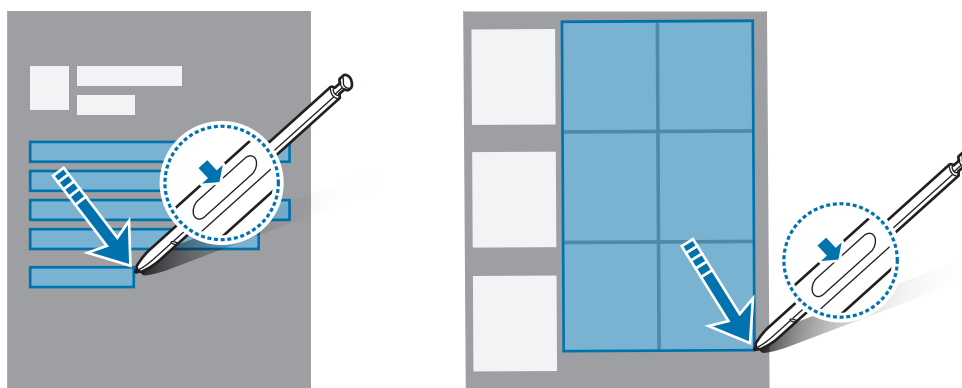



Ghi nhớ trên màn hình tắt

Bạn có thể tạo ghi nhớ bằng cách viết lên màn hình mà không cần phải bật màn hình.

Khi màn hình tắt, tháo S Pen hoặc chạm hai lần vào màn hình trong khi nhấn và giữ nút S Pen.

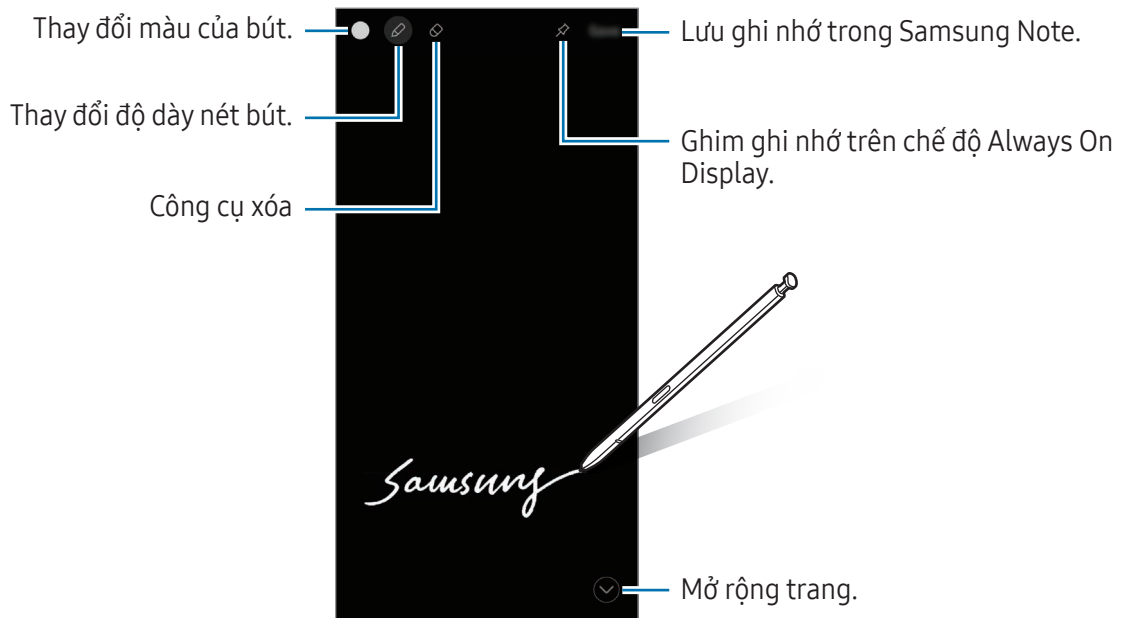
Khi bạn chạm vào **Lưu** hoặc lắp lại S Pen vào khe cắm sau khi viết ghi nhớ, ghi nhớ sẽ được lưu vào **Samsung Notes**.



 Nếu tính năng này không được bật, mở **Cài đặt**, chạm vào **Tính năng nâng cao** → **S Pen** rồi chạm vào công tắc **Ghi nhớ trên màn hình tắt** để bật.

Ghim ghi nhớ trên chế độ Always On Display

Để ghim ghi nhớ trên màn hình tắt vào chế độ Always On Display, chạm vào biểu tượng Always On Display (📌). Những ghi nhớ đã ghim sẽ không được lưu lại.

Để chỉnh sửa ghi nhớ đã ghim, chạm hai lần vào biểu tượng Chỉnh sửa (✎).

Để thu nhỏ ghi nhớ đã ghim, chạm hai lần vào biểu tượng Thu nhỏ (🔍). Ghi nhớ sẽ được hiển thị dưới dạng biểu tượng Ghi nhớ đã ghim (📌) trên chế độ Always On Display. Để kiểm tra lại ghi nhớ một lần nữa, chạm hai lần vào biểu tượng Ghi nhớ đã ghim (📌).



 Nếu bạn không có hành động gì trong một khoảng thời gian nhất định từ khi mở một ghi nhớ nào, ghi nhớ đó sẽ tự động được thu nhỏ lại.

Điện thoại

Giới thiệu

Thực hiện hoặc trả lời cuộc gọi thoại và video.

Thực hiện cuộc gọi

- 1 Mở ứng dụng **Điện thoại** và chạm vào **Bàn phím**.
- 2 Nhập một số điện thoại.
- 3 Chạm vào biểu tượng Cuộc gọi thoại () để thực hiện cuộc gọi thoại hoặc chạm vào biểu tượng Cuộc gọi video () hay Cuộc họp video () để thực hiện cuộc gọi video.

Thực hiện các cuộc gọi từ nhật ký cuộc gọi hoặc từ danh bạ

Mở ứng dụng **Điện thoại**, chạm vào **Gần đây** hoặc **Danh bạ**, rồi vuốt sang phải trên một danh bạ hoặc một số điện thoại để thực hiện cuộc gọi.

Nếu tính năng này bị tắt, hãy chạm vào biểu tượng Tùy chọn khác () → **Cài đặt** → **Cài đặt cuộc gọi khác**, rồi chạm vào công tắc **Vuốt để gọi hoặc nhắn tin** để bật.

Sử dụng quay số nhanh

Để cài đặt một số vào quay số nhanh, mở ứng dụng **Điện thoại**, chạm vào **Bàn phím** → biểu tượng Tùy chọn khác () → **Số quay nhanh**, chọn một số gọi nhanh, rồi thêm một số điện thoại.

Để thực hiện cuộc gọi, chạm và giữ số gọi nhanh trên bàn phím. Đối với các số gọi nhanh từ 10 trở lên, chạm vào (các) chữ số đầu của số, rồi chạm và giữ chữ số cuối.

Ví dụ: Nếu bạn cài đặt số 123 là số gọi nhanh, chạm vào 1, chạm vào 2, rồi chạm và giữ 3.

Thực hiện cuộc gọi quốc tế

- 1 Mở ứng dụng **Điện thoại** và chạm vào **Bàn phím**.
- 2 Chạm và giữ **0** cho đến khi dấu + xuất hiện.
- 3 Nhập mã quốc gia, mã vùng và số điện thoại, rồi chạm vào biểu tượng Cuộc gọi ()

Nhận cuộc gọi

Trả lời cuộc gọi

Khi có cuộc gọi đến, kéo biểu tượng Trả lời () ra khỏi vòng tròn lớn.

Từ chối cuộc gọi

Khi có cuộc gọi đến, kéo biểu tượng Từ chối () ra khỏi vòng tròn lớn.

Để gửi tin nhắn khi cần từ chối cuộc gọi đến, kéo thanh **Gửi tin nhắn** dọc từ dưới lên và chọn một tin nhắn để gửi. Nếu bạn chạm vào biểu tượng Reminder () và gửi tin nhắn, bạn sẽ nhận được lời nhắc sau một giờ.

Để tạo các tin nhắn từ chối cuộc gọi khác nhau, mở **Điện thoại** và chạm vào biểu tượng Tùy chọn khác () → **Cài đặt** → **Tin nhắn Từ chối nhanh**. Chạm vào biểu tượng Thêm (+), nhập tin nhắn, rồi chạm vào **Lưu**.

Chặn số điện thoại











Chặn cuộc gọi từ các số điện thoại cụ thể mà bạn thêm vào danh sách chặn.

Mở ứng dụng **Điện thoại**, chạm vào biểu tượng Tùy chọn khác () → **Cài đặt** → **Chặn số**, rồi chọn danh bạ hoặc số điện thoại để lưu vào danh sách các số bị chặn.

Khi các số điện thoại bị chặn tìm cách liên hệ với bạn, bạn sẽ không nhận được thông báo. Các cuộc gọi này sẽ được ghi trong nhật ký cuộc gọi.

 Bạn cũng có thể chặn cuộc gọi đến từ những người không cho thấy ID của họ. Chạm vào công tắc **Chặn cuộc gọi từ số lạ** để bật tính năng này.

Tùy chọn trong các cuộc gọi

- : Chuyển sang cuộc gọi video.
 -  → **Text call**: Giao tiếp với đầu dây bên kia bằng văn bản. Tham khảo [Text call](#) để biết thêm thông tin.
 -  → **Dịch trực tiếp**: Nhận bản dịch theo thời gian thực sang ngôn ngữ bạn chọn trong cuộc gọi thoại. Để sử dụng tính năng này, hãy mở ứng dụng **Điện thoại**, chạm vào biểu tượng Tùy chọn khác () → **Cài đặt** → **Dịch trực tiếp** rồi chạm vào công tắc để bật. Tham khảo [Dịch cuộc gọi theo thời gian thực \(Hỗ trợ cuộc gọi\)](#) để biết thêm thông tin.
 - **Thêm cuộc gọi**: Gọi cuộc gọi thứ hai. Cuộc gọi thứ nhất sẽ được giữ lại. Khi bạn kết thúc cuộc gọi thứ hai, cuộc gọi đầu tiên sẽ được tiếp tục.
 - **Tắt âm**: Tắt micro để bên kia không nghe thấy bạn.
 - **Bluetooth**: Chuyển sang bộ tai nghe Bluetooth nếu đã kết nối với thiết bị.
 - **Loa**: Tắt hoặc bật loa ngoài. Khi sử dụng loa ngoài, hãy giữ thiết bị tránh xa tai của bạn.
 - **Bàn phím/Ấn**: Mở hoặc đóng bàn phím.
 - **Xem thêm**: Sử dụng các tính năng bổ sung.
 - : Kết thúc cuộc gọi hiện tại.
 - : Trong khi gọi video, chuyển sang cuộc gọi thoại.
 - : Cài đặt thiết bị thay đổi góc quay và tự động thu phóng bằng cách nhận diện và theo dõi mọi người trong cuộc gọi video.
 - : Khóa màn hình trong cuộc gọi video.
 - **Hiệu ứng**: Áp dụng các hiệu ứng khác nhau trong cuộc gọi video.
 - : Thay đổi tỷ lệ màn hình trong cuộc gọi video.
 - **Máy ảnh**: Trong khi gọi video, tắt máy ảnh để bên kia không nhìn thấy bạn.
 - **Chuyển**: Trong khi gọi video, chuyển đổi giữa máy ảnh trước và máy ảnh sau.
-  Một số tính năng có thể không khả dụng tùy theo nhà mạng hoặc mẫu máy.

Hỗ trợ cuộc gọi

Sàng lọc cuộc gọi

Trợ lý AI sẽ thay bạn trả lời cuộc gọi, hỏi người gọi là ai và mục đích của cuộc gọi là gì.

Để sử dụng tính năng này, hãy mở ứng dụng **Điện thoại**, chạm vào biểu tượng Tùy chọn khác (☰) → **Cài đặt** → **Sàng lọc cuộc gọi**, rồi chạm vào công tắc để bật. Sau đó, chạm vào **Tự động sàng lọc cuộc gọi**, chạm vào công tắc để bật, rồi làm theo hướng dẫn trên màn hình để hoàn thành bước thiết lập.

Khi có cuộc gọi đến, thông báo thoại tự động sẽ được phát cho người gọi và nội dung người gọi nói sẽ được ghi lại.

Nếu bạn muốn kiểm tra nội dung của cuộc gọi đang diễn ra theo thời gian thực, hãy mở bảng thông báo và chạm vào thông báo của cuộc gọi. Bạn cũng có thể trả lời cuộc gọi hoặc chuyển sang cuộc gọi bằng văn bản.

Để kiểm tra tin nhắn do người gọi để lại sau khi cuộc gọi kết thúc, hãy mở ứng dụng **Điện thoại**, chạm vào **Gần đây**, rồi chọn cuộc gọi. Biểu tượng Sàng lọc cuộc gọi (📞) sẽ hiển thị bên cạnh cuộc gọi.

Text call

Giao tiếp với đầu dây bên kia bằng văn bản.

Để sử dụng tính năng này, hãy mở ứng dụng **Điện thoại**, chạm vào biểu tượng Tùy chọn khác (☰) → **Cài đặt** → **Text call** rồi chạm vào công tắc để bật. Khi thực hiện cuộc gọi thoại hoặc trong khi đang gọi, hãy chạm vào biểu tượng Hỗ trợ (🛠️) → **Text call**.

Khi cuộc gọi được kết nối, lời chào bằng giọng nói sẽ tự động được gửi đến đầu dây bên kia và những gì bên kia nói sẽ được hiển thị dưới dạng văn bản trên màn hình của bạn.

Nếu bạn chọn một phản hồi từ danh sách phản hồi nhanh hoặc nhập văn bản, phản hồi đó sẽ được truyền bằng giọng nói đến đầu dây bên kia.

Để chuyển sang cuộc gọi thoại, chạm vào biểu tượng Chuyển sang cuộc gọi thoại (📞).

Để thay đổi cài đặt, mở ứng dụng **Điện thoại** và chạm vào biểu tượng Tùy chọn khác (☰) → **Cài đặt** → **Text call**.

Dịch trực tiếp

Nhận bản dịch theo thời gian thực sang ngôn ngữ bạn chọn trong cuộc gọi thoại. Tham khảo [Dịch cuộc gọi theo thời gian thực \(Hỗ trợ cuộc gọi\)](#) để biết thêm thông tin.

Danh bạ

Giới thiệu

Tạo danh bạ mới hoặc quản lý danh bạ trên thiết bị.

Thêm danh bạ

Tạo một nhóm mới

- 1 Mở ứng dụng **Danh bạ** và chạm vào biểu tượng Tạo (+).
- 2 Lựa chọn nơi lưu trữ.
Bạn có thể thiết lập vị trí lưu trữ mặc định khi dùng tính năng này lần đầu. Để thay đổi vị trí lưu trữ mặc định, hãy chạm vào biểu tượng Tùy chọn khác (⋮) → **Cài đặt** → **Vị trí lưu trữ mặc định** và chọn vị trí mong muốn.
- 3 Nhập thông tin danh bạ và chạm vào **Lưu**.

Nhập danh bạ

Thêm danh bạ bằng cách nhập từ nơi lưu trữ khác vào thiết bị.

- 1 Mở ứng dụng **Danh bạ**, chạm vào biểu tượng Tùy chọn khác (⋮) → **Cài đặt** → **Nhập danh bạ**.
- 2 Làm theo các hướng dẫn trên màn hình để nhập danh bạ.

Đồng bộ danh bạ với tài khoản web của bạn

Đồng bộ danh bạ của thiết bị với các danh bạ trực tuyến lưu ở các tài khoản web như Samsung account.

- 1 Mở **Cài đặt**, chạm vào **Tài khoản và sao lưu** → **Quản lý tài khoản** và chọn tài khoản để đồng bộ.
- 2 Chạm vào **Đồng bộ tài khoản** và chạm vào công tắc **Danh bạ** để bật.

Tìm kiếm danh bạ

Mở ứng dụng **Danh bạ**. Chạm vào biểu tượng Tìm kiếm (🔍) ở trên cùng danh sách danh bạ và nhập tiêu chí tìm kiếm.

Chạm vào ảnh hồ sơ của một danh bạ. Sau đó, thực hiện một trong những hành động sau:

- 📞 : Thực hiện cuộc gọi thoại.
- 💬 : Soạn tin nhắn.
- 📺 / 📹 : Thực hiện cuộc gọi video.
- ✉️ : Soạn một email.

Xóa danh bạ

- 1 Mở ứng dụng **Danh bạ** và chạm vào biểu tượng Các tùy chọn khác (⋮) → **Chọn**.
- 2 Chọn danh bạ và chạm vào **Xóa**.

Để xóa riêng từng danh bạ, chạm vào ảnh hồ sơ của một danh bạ từ danh sách danh bạ và chạm vào **Nhiều hơn** → **Xóa**.

Chia sẻ danh bạ

Bạn có thể chia sẻ danh bạ với những người khác bằng cách sử dụng các tùy chọn chia sẻ khác nhau.

- 1 Mở ứng dụng **Danh bạ** và chạm vào biểu tượng Các tùy chọn khác (⋮) → **Chọn**.
- 2 Chọn danh bạ và chạm vào **Chia sẻ**.
- 3 Chọn thông tin danh bạ để chia sẻ và chạm vào **Hoàn tất**.
- 4 Chọn một phương pháp chia sẻ.

Tạo nhóm

Bạn có thể thêm các nhóm, chẳng hạn như gia đình hoặc bạn bè và quản lý danh bạ theo nhóm.

- 1 Mở ứng dụng **Danh bạ** và chạm vào **Nhóm** → biểu tượng Tạo (+).
- 2 Làm theo hướng dẫn trên màn hình để tạo nhóm.

Kết hợp các số trùng lặp

Nếu danh sách danh bạ của bạn có các số trùng lặp, kết hợp thành một để tối ưu danh sách danh bạ của bạn.

- 1 Mở ứng dụng **Danh bạ**, chạm vào biểu tượng Tùy chọn khác (☰) → **Cài đặt** → **Kết hợp danh bạ trùng lặp**.
- 2 Đánh dấu chọn các danh bạ và chạm vào **Kết hợp**.

Thiết lập hồ sơ của bạn

Bạn có thể cài đặt ảnh hồ sơ và thẻ hồ sơ.

- 1 Mở ứng dụng **Danh bạ** và chạm vào hồ sơ của bạn.
- 2 Chạm vào **Tạo thẻ hồ sơ**.
- 3 Làm theo hướng dẫn trên màn hình để thiết lập thẻ hồ sơ của bạn.
Đánh dấu vào **Thẻ hồ sơ** và **Ảnh** cùng hình ảnh bạn chọn cho thẻ hồ sơ cũng sẽ được áp dụng làm ảnh hồ sơ của bạn.
- 4 Để thay đổi ảnh hồ sơ của bạn, hãy chạm vào ảnh hoặc thẻ hồ sơ rồi chạm vào **Sửa**.
- 5 Làm theo hướng dẫn trên màn hình để cài đặt ảnh hồ sơ của bạn.

Chia sẻ hồ sơ của bạn

Mọi người có thể xem hồ sơ của bạn khi bạn gọi cho họ hoặc khi họ kiểm tra thông tin liên hệ của bạn.

- 1 Mở ứng dụng **Danh bạ** và chạm vào hồ sơ của bạn.
- 2 Chạm vào **Thẻ hồ sơ và ảnh** rồi chạm vào công tắc **Thẻ hồ sơ và chia sẻ ảnh** để bật.

Máy ảnh

Giới thiệu

Chụp ảnh hoặc quay video bằng cách sử dụng các chế độ và cài đặt khác nhau.

Cách sử dụng máy ảnh

- Không chụp ảnh hoặc quay video người khác mà không được sự cho phép của họ.
- Không chụp ảnh hoặc quay video ở nơi bị cấm về mặt pháp lý.
- Không chụp ảnh hoặc quay video ở những nơi mà bạn có thể vi phạm quyền riêng tư của người khác.

Chụp ảnh

1 Mở ứng dụng **Máy ảnh**.

Bạn cũng có thể mở ứng dụng bằng cách nhấn phím Cạnh hai lần hoặc kéo biểu tượng Máy ảnh () sang trái trên màn hình khóa.



- Một số tính năng của máy ảnh sẽ không khả dụng khi bạn mở ứng dụng **Máy ảnh** từ màn hình khóa hoặc khi màn hình tắt trong lúc có cài phương pháp khóa màn hình.
- Máy ảnh tự động tắt khi không sử dụng.
- Một số tính năng có thể không khả dụng tùy theo nhà mạng hoặc mẫu máy.

2 Chạm vào hình ảnh trên màn hình xem trước ở nơi máy ảnh sẽ lấy nét.

Để điều chỉnh độ sáng của ảnh, kéo thanh điều chỉnh xuất hiện bên trên hoặc bên dưới khung tròn.

3 Chạm vào biểu tượng Chụp ảnh (○) để chụp ảnh.

Để thay đổi chế độ chụp, kéo danh sách chế độ chụp sang trái hoặc phải hoặc vuốt sang trái hoặc phải trên màn hình xem trước.

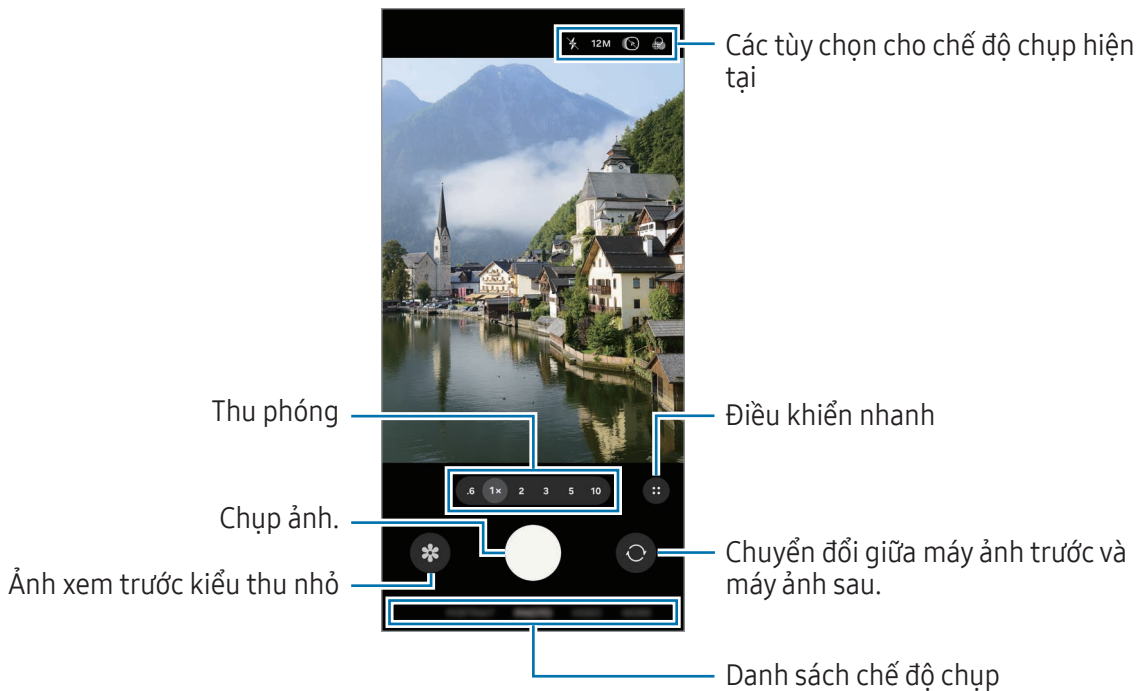

- Màn hình xem trước có thể thay đổi tùy theo chế độ chụp và máy ảnh nào đang được sử dụng.
- Tiêu điểm lấy nét có thể không rõ nếu chủ thể ở gần. Chụp ảnh hoặc quay video từ khoảng cách hợp lý.
- Nếu ảnh bạn chụp trông mờ, làm sạch ống kính máy ảnh và thử lại lần nữa.
- Hãy chắc chắn rằng ống kính không bị bẩn hoặc hỏng hóc. Nếu không, thiết bị có thể không hoạt động đúng ở một số chế độ đòi hỏi phải có độ phân giải cao.
- Máy ảnh trước của thiết bị có trang bị ống kính góc rộng. Có thể có các biến dạng nhỏ ở những bức ảnh chụp góc rộng hoặc video mà không ảnh hưởng đến hiệu suất của thiết bị.
- Máy ảnh có thể bị mờ sương hoặc ngưng tụ hơi nước do chênh lệch nhiệt độ bên trong và bên ngoài nắp máy ảnh khi thiết bị tiếp xúc với thay đổi nhiệt độ không khí đột ngột. Hãy cố gắng tránh những điều kiện như trên khi bạn muốn sử dụng máy ảnh. Nếu xảy ra hiện tượng mờ sương, hãy để máy ảnh khô tự nhiên ở nhiệt độ phòng trước khi chụp hình hoặc quay video, nếu không, kết quả có thể bị mờ.
- Ảnh này có thể khác nhau tùy theo mẫu máy.

Sử dụng phím Máy ảnh

- Chạm và giữ phím Máy ảnh để quay video.
- Nếu kéo phím Máy ảnh vào biểu tượng Khóa (🔒), bạn có thể quay video mà không cần giữ phím.
- Để chụp liên tiếp, vuốt phím Máy ảnh tới cạnh màn hình và giữ phím này.
- Nếu bạn thêm một phím Máy ảnh khác, bạn có thể di chuyển phím đến bất cứ đâu trên màn hình và chụp ảnh thuận tiện hơn. Trên màn hình xem trước, chạm vào biểu tượng Điều khiển nhanh (⋮) → biểu tượng Cài đặt (⚙️) → **Phương pháp chụp** và chạm vào công tắc **Phím Chụp nổi** để bật.

Chỉnh sửa danh sách các chế độ chụp

Để chỉnh sửa danh sách các chế độ chụp, chạm vào **KHÁC** trên danh sách, chạm vào **Sửa** rồi kéo chế độ tới vị trí mong muốn.

Sử dụng các tính năng thu phóng

Để phóng to hoặc thu nhỏ trong khi sử dụng máy ảnh sau, hãy chọn biểu tượng thu phóng mong muốn trên màn hình xem trước.

Bạn cũng có thể chọn mức thu phóng mong muốn từ danh sách mức độ thu phóng xuất hiện khi bạn chạm vào biểu tượng thu phóng.

Để điều chỉnh mức thu phóng chính xác hơn, hãy kéo biểu tượng thu phóng, chạm hoặc tách hai ngón tay ra trên màn hình xem trước.

Nếu tỷ lệ phóng to vượt qua một giá trị nhất định, một bản đồ hướng dẫn phóng to sẽ xuất hiện để chỉ thị vị trí mà bạn đang phóng to trên ảnh.

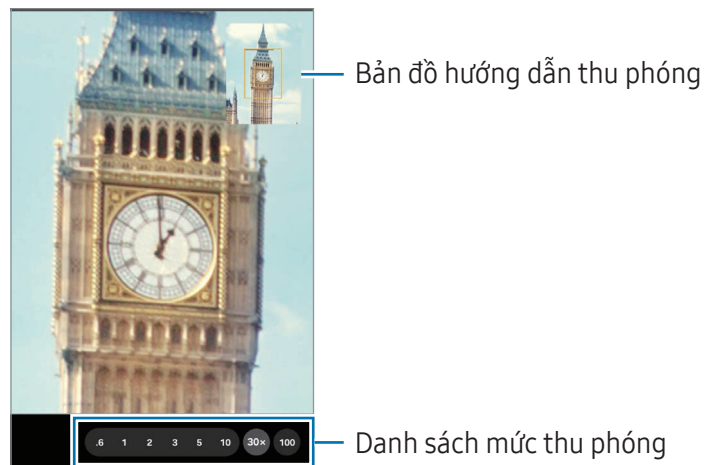

 Một số tính năng có thể không khả dụng tùy theo mẫu máy.

Khóa lấy nét (AF) và phơi sáng (AE)













Bạn có thể khóa tính năng lấy nét hoặc phơi sáng trên một vùng đã chọn để ngăn việc máy ảnh tự động điều chỉnh dựa trên những thay đổi của chủ thể hoặc nguồn sáng.



Chạm và giữ khu vực để lấy nét, khung AF/AE sẽ xuất hiện trên khu vực và cài đặt lấy nét cũng như phơi sáng sẽ được khóa. Các cài đặt sẽ vẫn được khóa, ngay cả khi bạn chụp ảnh.

 Tính năng này có thể không có tùy theo chế độ chụp.

Các tùy chọn cho chế độ chụp hiện tại

Trên màn hình xem trước, sử dụng các tùy chọn sau đây. Để sử dụng các tùy chọn khác, chạm vào biểu tượng Điều khiển nhanh (⋮).

-  : Bật hoặc tắt đèn flash.
- **12M**: Chọn độ phân giải cho ảnh.
-  : Bật hoặc tắt tính năng ảnh chuyển động. Nếu bạn bật tính năng này, một đoạn video sẽ được quay lại trong vài giây trước hoặc cả trước và sau khi chạm vào phím Máy ảnh.
-  : Áp dụng hiệu ứng bộ lọc.
-  : Bật hoặc tắt tính năng siêu chống rung.
-  : Trong chế độ **CHÂN DUNG**, điều chỉnh cường độ ánh sáng. Tùy chọn này có thể không khả dụng tùy vào hiệu ứng nền đã chọn.
-  : Chọn tốc độ khung hình cho video trôi nhanh.
- **FHD 30** / **FHD 240** / **FHD**: Chọn độ phân giải cho video.
-  : Bật hoặc tắt tính năng HDR. Nếu bật tính năng này, bạn có thể quay video 10-bit HDR với phổ màu và phạm vi tương phản rộng hơn.
-  : Chọn một phương pháp đo sáng. Tính năng này xác định cách tính giá trị ánh sáng. **Đo sáng trọng tâm** () sử dụng ánh sáng ở phần giữa của ảnh để tính toán độ phơi sáng của ảnh. **Đo sáng ma trận** () đo sáng trung bình trên toàn cảnh. **Đo sáng điểm** () sử dụng ánh sáng được tập trung ở khu vực giữa ảnh để tính toán độ phơi sáng của ảnh.
-  : Trong chế độ **VIDEO CH.NGHIỆP**, chọn hướng âm thanh mà bạn muốn ghi âm ở mức âm lượng lớn hơn. Bạn cũng có thể sử dụng micro USB hoặc Bluetooth bằng cách kết nối micro với thiết bị của bạn.

-  : Trong chế độ **CHUYÊN NGHIỆP** hoặc **VIDEO CH.NGHIỆP**, thay đổi tùy chọn để kiểm tra độ phơi sáng. Chọn một tùy chọn để hiển thị mức độ cháy sáng hoặc thiếu sáng với họa tiết hoặc màu sắc trên màn hình xem trước.
-  : Bật hoặc tắt tính năng quay video log. Nếu bật tính năng này, bạn có thể quay video với dải động rộng hơn để công việc chỉnh sửa video linh hoạt hơn.
-  : Trong chế độ **THỨC ĂN**, lấy nét chủ thể bên trong khung hình và làm mờ hình ảnh bên ngoài khung.

 Các tùy chọn khả dụng có thể khác nhau tùy theo mẫu máy hoặc chế độ chụp.

Chế độ ảnh

Máy ảnh sẽ tự động điều chỉnh các tùy chọn quay tùy thuộc vào cảnh vật xung quanh.

Trên danh mục chế độ chụp, chạm vào **ẢNH** và chạm vào biểu tượng Chụp ảnh () để chụp ảnh.

Thay đổi độ phân giải

Bạn có thể chụp ảnh độ phân giải cao.

Trong tùy chọn chụp, chạm vào **12M** để thay đổi độ phân giải theo ý muốn và chụp ảnh.

 Độ phân giải có thể khác nhau tùy theo mẫu máy.

Đề xuất chụp

Máy ảnh gợi ý bố cục lý tưởng cho bức ảnh bằng cách nhận dạng vị trí và góc của các chủ thể.

Trên màn hình xem trước, chạm vào biểu tượng Điều khiển nhanh () → biểu tượng Cài đặt () và chạm vào công tắc **Đề xuất chụp** để bật.

- 1 Trên danh sách các chế độ chụp, chạm vào **ẢNH**.
Hướng dẫn sẽ xuất hiện trên màn hình xem trước.
- 2 Đưa hướng dẫn về phía chủ thể.
Máy ảnh sẽ nhận dạng bố cục và bố cục được đề xuất sẽ xuất hiện trên màn hình xem trước.

- Di chuyển thiết bị sao cho hướng dẫn khớp với bố cục được đề xuất.
Khi đã khớp với bố cục lý tưởng, hướng dẫn sẽ chuyển sang màu vàng.
- Chạm vào biểu tượng Chụp ảnh (○) để chụp ảnh.

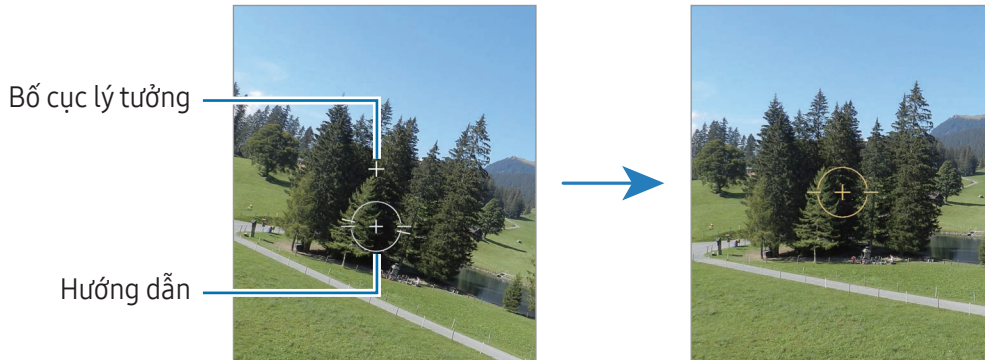

Chụp hình selfie

Bạn có thể tự chụp ảnh chân dung bằng máy ảnh trước.

- Trên màn hình xem trước, vuốt dọc lên hoặc xuống hay chạm vào biểu tượng Chuyển sang máy ảnh trước (📷) để chuyển sang máy ảnh trước để tự chụp ảnh chân dung.
- Hướng về phía ống kính máy ảnh phía trước.
Để chụp ảnh chân dung với góc rộng bao gồm cả cảnh vật và người, chạm vào biểu tượng Chuyển sang góc rộng (📷).
- Chạm vào biểu tượng Chụp ảnh (○) để chụp ảnh.

Chụp ảnh cận cảnh rõ nét (Galaxy S26 Ultra)

Chụp ảnh cận cảnh rõ nét chủ thể của bạn.

- Trên màn hình xem trước, chạm vào **1x**.
- Đặt máy ảnh gần chủ thể.
- Khi biểu tượng Bật tăng cường tiêu điểm (🌸) xuất hiện, chạm vào biểu tượng Chụp ảnh (○) để chụp ảnh.

📱 Nếu tính năng này chưa bật, chạm vào biểu tượng Tắt tăng cường tiêu điểm (🌸) để bật.

Quét tài liệu hoặc văn bản

Bạn có thể quét tài liệu hoặc văn bản.

- 1 Trên danh sách các chế độ chụp, chạm vào **ẢNH**.
- 2 Hướng máy ảnh về phía đối tượng và chạm vào **Quét**.
Quét sẽ chỉ xuất hiện khi phát hiện được tài liệu hoặc văn bản.
 - Để thay đổi khu vực quét, hãy chạm vào biểu tượng Điều chỉnh (📏).
 - Để thay đổi hiệu ứng bộ lọc, hãy chạm vào biểu tượng Bộ lọc (🌈).
 - Để sử dụng tùy chọn xóa, hãy chạm vào biểu tượng Xóa (🗑️).
- 3 Chạm vào **Lưu**.

Chế độ video

Máy ảnh sẽ tự động điều chỉnh các tùy chọn quay tùy thuộc vào cảnh vật xung quanh.

- 1 Trên danh mục chế độ chụp, chạm vào **VIDEO** và chạm vào biểu tượng Bắt đầu quay (🔴) để quay video.
 - Để chuyển đổi giữa máy ảnh trước và sau trong lúc quay, vuốt dọc lên hoặc xuống trên màn hình xem trước hoặc chạm vào biểu tượng Chuyển sang máy ảnh trước (👤).
 - Để chụp ảnh từ video trong khi quay, chạm vào biểu tượng Chụp ảnh (📷).
 - Để ghi lại âm thanh từ một hướng nhất định với âm lượng lớn hơn khi đang quay video, hướng máy ảnh về phía đó và điều chỉnh độ thu phóng. Nếu tính năng này không bật, trên màn hình xem trước, chạm vào biểu tượng Điều khiển nhanh (⋮) → biểu tượng Cài đặt (⚙️) → **Tùy chọn âm thanh** và chạm vào công tắc **Mic ghi âm từ xa** để bật.
- 2 Chạm vào biểu tượng Dừng quay (⏏️) để dừng quay video.

 Tính năng phóng to quang học có thể không hoạt động ở những môi trường thiếu sáng.

Thay đổi độ phân giải



Bạn có thể quay video độ phân giải cao với độ phân giải tối đa 8K.

Trong tùy chọn quay, chạm vào biểu tượng FHD 30 fps (^{FHD}₃₀) để thay đổi độ phân giải theo ý muốn và quay video.

Khi bạn quay xong video, phát video trong ứng dụng **Bộ sưu tập**. Khi bạn chạm vào biểu tượng Chụp ảnh (📷) trên một khung hình mà bạn thích, khung hình sẽ được lưu lại dưới dạng ảnh.

Chống rung video (Siêu ổn định)



Nếu bị rung nhiều khi quay video, hãy sử dụng tính năng Siêu chống rung để ổn định video tốt hơn.

Chạm vào **VIDEO** trong danh sách chế độ chụp, chạm vào biểu tượng Siêu ổn định () → biểu tượng bật chế độ Siêu ổn định () hoặc biểu tượng Siêu ổn định với khóa đường chân trời (), rồi quay video.

Sử dụng tính năng tự động căn chỉnh

(Thay đổi góc chụp và thu phóng bằng cách theo dõi mọi người)





Bạn có thể cài đặt thiết bị thay đổi góc quay và tự động thu phóng bằng cách nhận diện và theo dõi mọi người trong lúc quay video.

Trên danh sách chế độ chụp, chạm vào **VIDEO**, chạm vào biểu tượng Điều khiển nhanh () → biểu tượng Tự động căn chỉnh () để bật rồi quay video.

Để theo dõi và điều chỉnh góc chụp và phóng to một người đã chọn, hãy chạm vào khung được hiển thị xung quanh người đó. Để tắt tính năng theo dõi, hãy chạm vào khung một lần nữa.

Sử dụng tính năng Quay kép

Quay nhiều video bằng hai máy ảnh cùng lúc. Bạn có thể lưu riêng các video của từng máy ảnh rồi chỉnh sửa. Bạn cũng có thể phát video theo nhiều cách khác nhau, chẳng hạn như ở chế độ xem chia màn hình hoặc chế độ xem lồng khung hình.



Trên danh sách chế độ chụp, chạm vào **VIDEO** → biểu tượng Điều khiển nhanh () → biểu tượng Quay kép (). Sau đó, chạm vào biểu tượng Ảnh trong ảnh () hoặc Chia đôi màn hình () và quay video.

Nếu bạn chọn biểu tượng Chế độ xem lồng khung (), bạn có thể thay đổi kích thước hoặc vị trí cửa sổ lồng khung hình.

Nếu bạn muốn lưu video của từng máy ảnh riêng biệt, hãy chạm vào biểu tượng Điều khiển nhanh () → Biểu tượng cài đặt () → Quay phim kép → Lưu trong file riêng.

Chế độ chân dung/Chế độ quay video chân dung

Bạn có thể chụp ảnh và quay video với phông nền được làm mờ và chủ thể nổi bật rõ ràng bằng cách sử dụng chế độ Chân dung hoặc chế độ quay video Chân dung. Bạn cũng có thể áp dụng hiệu ứng phông nền và điều chỉnh sau khi chụp ảnh.

- 1 Trên danh sách các chế độ chụp, chạm vào **CHÂN DUNG** hoặc chạm vào **KHÁC** → **VIDEO CHÂN DUNG**.
- 2 Chạm vào biểu tượng Chân dung () và chọn hiệu ứng nền mà bạn muốn hoặc kéo thanh điều chỉnh để thay đổi cường độ của hiệu ứng nền.
- 3 Khi chữ **Sẵn sàng** xuất hiện trên màn hình xem trước, chạm vào biểu tượng Chụp ảnh () để chụp ảnh hoặc chạm vào biểu tượng Bắt đầu quay () để quay video.





- Các tùy chọn sẵn có có thể khác nhau tùy thuộc vào chế độ chụp.
- Dùng tính năng này ở nơi có đủ ánh sáng.
- Việc xóa phông có thể sẽ không được áp dụng đúng cách do các điều kiện sau:
 - Thiết bị hoặc chủ thể đang di chuyển.
 - Chủ thể mỏng hoặc trong suốt.
 - Chủ thể có màu tương tự với nền.
 - Chủ thể hoặc nền trơn láng.

Chế độ chuyên nghiệp/Chế độ quay video chuyên nghiệp

Chụp ảnh hoặc quay video trong khi điều chỉnh thủ công các tùy chọn chụp khác nhau, như giá trị phơi sáng và giá trị ISO.

Trên danh sách các chế độ chụp, chạm vào **KHÁC** → **CHUYÊN NGHIỆP** hoặc **VIDEO CH.NGHIỆP**. Chọn các tùy chọn và tùy chỉnh cài đặt rồi chạm vào biểu tượng Chụp ảnh () để chụp ảnh hoặc chạm vào biểu tượng Bắt đầu quay () để quay video.

Nếu bạn muốn kiểm tra thông tin của bất kỳ tùy chọn nào, hãy chọn tùy chọn đó và chạm vào biểu tượng Giới thiệu về cài đặt đã chọn (). Để đặt lại tùy chọn đã thiết lập, hãy chạm vào biểu tượng Đặt lại ()

Thay đổi độ phân giải

Bạn có thể quay video độ phân giải cao với độ phân giải tối đa 8K.

Trong tùy chọn quay, chạm vào biểu tượng FHD 30 fps () để thay đổi độ phân giải theo ý muốn và quay video.

Khi bạn quay xong video, phát video trong ứng dụng **Bộ sưu tập**. Khi bạn chạm vào biểu tượng Chụp ảnh () trên một khung hình mà bạn thích, khung hình sẽ được lưu lại dưới dạng ảnh.



Tách riêng vùng phơi sáng và vùng lấy nét

Bạn có thể tách biệt được vùng cần phơi sáng và vùng lấy nét.

Chạm và giữ trên màn hình xem trước. Khung AF/AE sẽ xuất hiện trên màn hình. Kéo khung vào vùng mà bạn muốn tách biệt giữa vùng lấy nét và vùng phơi sáng.

Chế độ thức ăn

Chụp ảnh món ăn với màu sắc rực rỡ hơn.

- 1 Trên danh sách các chế độ chụp, chạm vào **KHÁC** → **THỨC ĂN**.
Một khung hình sẽ xuất hiện trên màn hình và khu vực bên ngoài khung sẽ được làm mờ.
- 2 Để đổi kích thước khung, kéo một góc của khung.
Chạm vào vùng bạn muốn hoặc kéo khung để di chuyển.
- 3 Chạm vào biểu tượng Điều khiển nhanh () → biểu tượng Nhiệt độ màu () và kéo thanh điều chỉnh để thay đổi nhiệt độ màu.
- 4 Chạm vào biểu tượng Chụp ảnh () để chụp ảnh.

Chế độ toàn cảnh

Sử dụng chế độ toàn cảnh, chụp một loạt ảnh rồi ghép chúng vào với nhau để tạo một ảnh góc rộng.

- 1 Trên danh sách các chế độ chụp, chạm vào **KHÁC** → **TOÀN CẢNH**.
 - 2 Chạm vào biểu tượng Chụp ảnh (○) và di chuyển thiết bị chậm rãi về một hướng.
Giữ ảnh luôn nằm trong khung trên kính ngắm của máy ảnh. Nếu ảnh xem trước nằm ngoài khung dẫn hướng hoặc bạn không di chuyển thiết bị thì thiết bị sẽ tự động dừng chụp ảnh.
 - 3 Chạm vào biểu tượng Xong (■) để dừng chụp ảnh.
-  Tránh chụp ảnh các cảnh nền trơn như bầu trời trong vắt hoặc bức tường trơn.

Chế độ chuyển động chậm



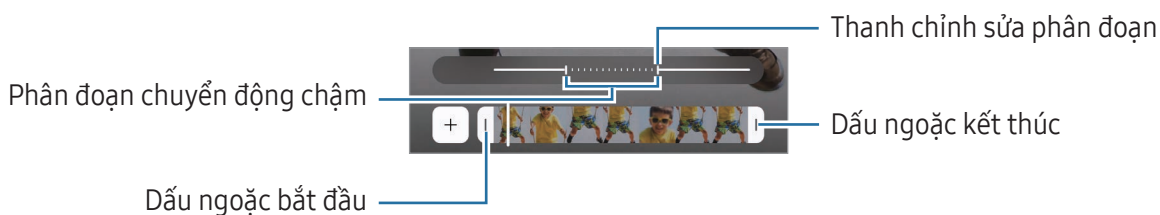

Quay video để xem video đó trong chuyển động chậm. Bạn có thể chọn ra các phân đoạn của video để cho phát theo kiểu chuyển động chậm.





- 1 Trên danh mục chế độ chụp, chạm vào **KHÁC** → **CHUYỂN ĐỘNG CHẬM** và chạm vào biểu tượng Bắt đầu quay (●) để quay video.
- 2 Khi ghi âm xong, hãy chạm vào biểu tượng Dừng quay (■) để dừng lại.
- 3 Trên màn hình xem trước, chạm vào ảnh xem trước kiểu thu nhỏ.
Phân đoạn nhanh của video này sẽ được đặt làm phân đoạn chuyển động chậm và video sẽ bắt đầu phát. Có đến hai phân đoạn chuyển động chậm được tạo ra từ video này.
Để chỉnh sửa phân đoạn chuyển động chậm này, chạm vào biểu tượng Chỉnh sửa (✎) → biểu tượng Tốc độ (⚙️) và kéo thanh chỉnh sửa phân đoạn sang trái hoặc phải.





Chế độ trôi nhanh

Quay các cảnh như người hoặc ô tô chạy qua và xem ở dạng video chuyển động nhanh.

- 1 Trên danh sách các chế độ chụp, chạm vào **KHÁC** → **TRÔI NHANH**.
- 2 Chạm vào biểu tượng Tốc độ () và chọn tùy chọn tốc độ khung hình.
 - Nếu bạn đặt tốc độ khung hình thành **AUTO** thì thiết bị sẽ tự động điều chỉnh tốc độ khung hình theo tốc độ thay đổi của cảnh quay.
 - Nếu bạn muốn ghi hình vệt sao, hãy cài đặt tốc độ khung hình thành biểu tượng Quay ban đêm nhanh gấp 300 lần () và chạm vào biểu tượng Vệt sao ()
- 3 Chạm vào biểu tượng Bắt đầu quay () để bắt đầu quay.
- 4 Chạm vào biểu tượng Dừng quay () để dừng quay.

 Bạn có thể sử dụng tính năng trôi nhanh ban đêm bằng cách chạm vào biểu tượng Tốc độ () → biểu tượng Quay ban đêm nhanh hơn 15 lần () hoặc biểu tượng Quay ban đêm nhanh hơn 45 lần () trên các tùy chọn quay. Tính năng này rất hữu ích khi thực hiện những việc như chụp ảnh chiếc ô tô đang di chuyển khiến ánh sáng như đang chuyển động theo.

Tùy chỉnh cài đặt máy ảnh

Tên màn hình xem trước, chạm vào biểu tượng Điều khiển nhanh () → biểu tượng Cài đặt (). Một số tùy chọn có thể không có tùy theo chế độ chụp.

Tính năng thông minh

- **Quét:** Cài đặt thiết bị để quét tài liệu, văn bản hoặc mã QR từ màn hình xem trước.
- **Đề xuất chụp:** Cài đặt thiết bị để đề xuất bố cục lý tưởng cho ảnh bằng các nhận dạng vị trí và góc của chủ thể.
- **Tăng chất lượng ảnh**
 - **Ưu tiên chất lượng/Cân bằng/Ưu tiên tốc độ:** Chọn một tùy chọn chất lượng.
 - **Phát hiện cảnh:** Cài đặt thiết bị để tự động điều chỉnh các cài đặt màu và áp dụng hiệu ứng tối ưu dựa vào chủ thể hoặc cảnh.
- **Bộ lọc tùy chỉnh:** Tạo bộ lọc của riêng mình bằng cách dùng ảnh có tông màu bạn thích từ **Bộ sưu tập**.

Ảnh



- **Định dạng ảnh:** Chọn cách bạn muốn lưu ảnh.
 - **Ảnh hiệu quả cao:** Chụp ảnh ở Định dạng hình ảnh hiệu suất cao (HEIF).
 - **Đ. dạng ảnh chế độ Chuyên nghiệp:** Chọn định dạng file để lưu ảnh được chụp ở chế độ chuyên nghiệp. Các file JPEG nén ảnh và tốn ít dung lượng lưu trữ hơn. Các file RAW (định dạng file DNG) giữ lại tất cả các dữ liệu của ảnh để cho chất lượng hình ảnh tốt nhất và lưu ảnh dưới dạng không nén nhưng sẽ tốn nhiều dung lượng lưu trữ hơn. Khi bạn chọn **Định dạng RAW và JPEG**, mỗi ảnh được lưu ở hai định dạng, DNG và JPG.
- **Dấu chìm:** Thêm hình mờ khi chụp ảnh.
- **Ảnh chuyển động:** Cài đặt để quay một đoạn video từ vài giây trước hoặc cả trước và sau khi chạm vào phím Máy ảnh. Bạn cũng có thể cài đặt các tùy chọn phản hồi âm thanh.

Video

- **Định dạng video**
 - **HEVC (hiệu quả cao)/H.264 (tương thích nhất):** Chọn định dạng video.
 - **Video tốc độ bit cao:** Tăng tốc độ bit của video. Nếu bạn sử dụng tính năng này, kích thước file có thể lớn hơn video thông thường.
 - **HDR:** Thêm tùy chọn HDR vào màn hình xem trước.
 - **Log:** Thêm tùy chọn quay video log vào màn hình xem trước.
 - **APV:** Thêm tùy chọn APV vào màn hình xem trước. Khi bạn bật tính năng này, bạn có thể quay và chỉnh sửa video chất lượng điện ảnh bằng codec Video Chuyên nghiệp Nâng cao (Advanced Professional Video, APV).
- 
 - Bạn không thể phát video HEVC trên các thiết bị khác hoặc chia sẻ trực tuyến.
 - Bạn không thể quay video ở định dạng HEVC trong một số chế độ quay.
 - Để phát video HDR đúng cách, thiết bị phải hỗ trợ định dạng HDR.
- **FPS tự động:** Cài đặt thiết bị để quay video sáng hơn trong điều kiện ánh sáng yếu bằng cách tự động tối ưu hóa tốc độ khung hình.
- **Ổn định video:** Bật chống rung để giảm hoặc loại bỏ ảnh bị mờ do máy ảnh rung khi quay video.

- **Quay phim kép:** Thay đổi tùy chọn lưu cho tính năng quay kép.
- **Tùy chọn âm thanh**
 - **Mic ghi âm từ xa:** Trong khi quay video, bạn có thể thu âm thanh từ hướng được phóng âm với âm lượng cao hơn.
 - **Bản ghi âm 360:** Bạn có thể quay video âm thanh 3D sống động hơn bằng cách sử dụng bộ tai nghe Bluetooth hỗ trợ tính năng ghi âm 360.
 - **Phát lại âm thanh:** Khi quay video bạn không cần phải dừng media đang phát. Media sẽ dừng phát khi tính năng ghi âm 360 được bật.
- **Lưu vào bộ nhớ ngoài:** Lưu video vào bộ nhớ ngoài đã kết nối.

Cài đặt chung

- **Dò tìm lấy nét tự động:** Cài đặt thiết bị để theo dõi và tự động lấy nét chủ thể được chọn. Khi bạn chọn một chủ thể trên màn hình xem trước, thiết bị sẽ lấy nét chủ thể ngay cả khi chủ thể đang di chuyển hoặc bạn thay đổi vị trí của máy ảnh.
 -  Việc theo dõi chủ thể có thể không thực hiện được trong các điều kiện sau:
 - Chủ thể quá to hoặc quá nhỏ.
 - Chủ thể di chuyển quá nhiều.
 - Chủ thể bị ngược sáng hoặc bạn đang chụp ở nơi tối.
 - Màu sắc hoặc họa tiết trên chủ thể và hậu cảnh giống nhau.
 - Chủ thể có các tấm ngang như tấm chắn sáng.
 - Máy ảnh rung quá nhiều.
 - Độ phân giải của video rất cao.
 - Khi thu phóng bằng tính năng phóng to quang học.
- **Hướng dẫn bố cục:** Hiển thị đường giống trên kính ngắm để hỗ trợ sắp đặt bố cục khi chọn chủ thể.
- **Tag vị trí:** Đính kèm một tag vị trí GPS cho bức ảnh.
 -  Tín hiệu GPS có thể giảm ở những nơi tín hiệu bị chặn, chẳng hạn như giữa các tòa nhà hoặc ở các khu vực có địa hình thấp hoặc ở điều kiện thời tiết không tốt.
 - Vị trí của bạn có thể xuất hiện trên ảnh của bạn khi bạn tải lên internet. Để tránh tình trạng này, hãy tắt cài đặt tag vị trí.

- **Lưu ảnh selfie như đã xem trước:** Cài đặt thiết bị để lưu ảnh hay video như hiển thị trên màn hình xem trước mà không lật ngược lại khi chụp với máy ảnh trước.
- **Vuốt bản xem trước lên/xuống để:** Chọn hành động sẽ thực hiện khi bạn vuốt lên hoặc xuống trên màn hình xem trước.
- **Phương pháp chụp**
 - **Nhấn các phím Âm lượng để:** Chụp ảnh hoặc quay video, phóng to hoặc thu nhỏ hoặc điều chỉnh âm lượng bằng phím Âm lượng.
 - **Khẩu lệnh:** Chụp ảnh hoặc quay video bằng lệnh thoại.
 - **Phím Chụp nổi:** Thêm một phím di động khác ở vị trí bất kỳ trên màn hình để chụp ảnh.
 - **Giơ lòng bàn tay:** Giơ lòng bàn tay của bạn về phía máy ảnh trước để chụp ảnh selfie hoặc bắt đầu quay video.
- **Cài đặt cần giữ:** Giữ lại cài đặt bạn dùng gần đây nhất, chẳng hạn như chế độ chụp hình khi bạn mở máy ảnh.
- **Rung phản hồi:** Cài đặt thiết bị rung trong một số tình huống nhất định, chẳng hạn như khi bạn chạm vào phím Máy ảnh.
- **Camera Assistant:** Tải ứng dụng **Camera Assistant** và thiết lập thêm các cài đặt máy ảnh.

Riêng tư

- **Quyền:** Truy cập các quyền cần thiết để sử dụng ứng dụng Máy ảnh.
- **Xóa các cài đặt:** Thiết lập lại các cài đặt máy ảnh.
- **Thông tin Máy ảnh:** Kiểm tra phiên bản ứng dụng Máy ảnh và thông tin pháp lý.
- **Liên hệ chúng tôi:** Đặt câu hỏi hoặc kiểm tra các câu hỏi thường gặp.



Một số tính năng có thể không khả dụng tùy theo mẫu máy.

Bộ sưu tập

Giới thiệu

Truy cập ảnh và video được lưu trên thiết bị của bạn. Bạn cũng có thể quản lý hình ảnh và video theo album hoặc tạo ra các câu chuyện.

Sử dụng Bộ sưu tập

Mở ứng dụng **Bộ sưu tập**.

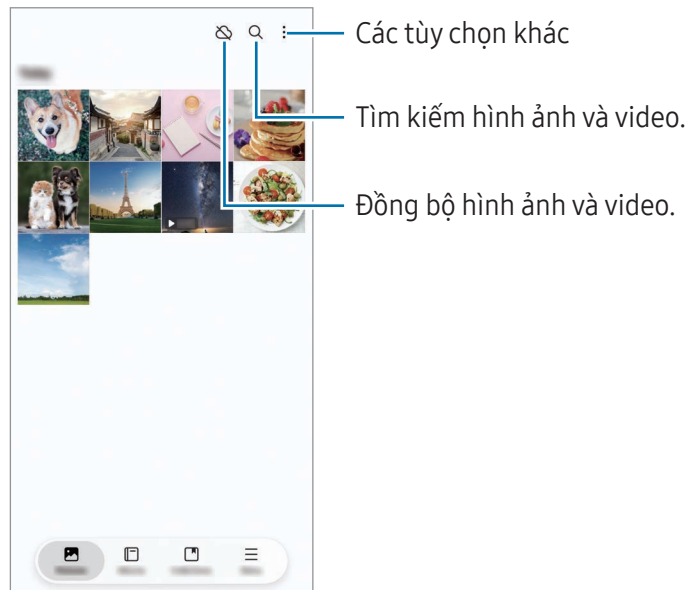

Xem hình ảnh

Khởi chạy ứng dụng **Bộ sưu tập** và chọn một ảnh. Để xem các file khác, vuốt sang trái hoặc phải trên màn hình.

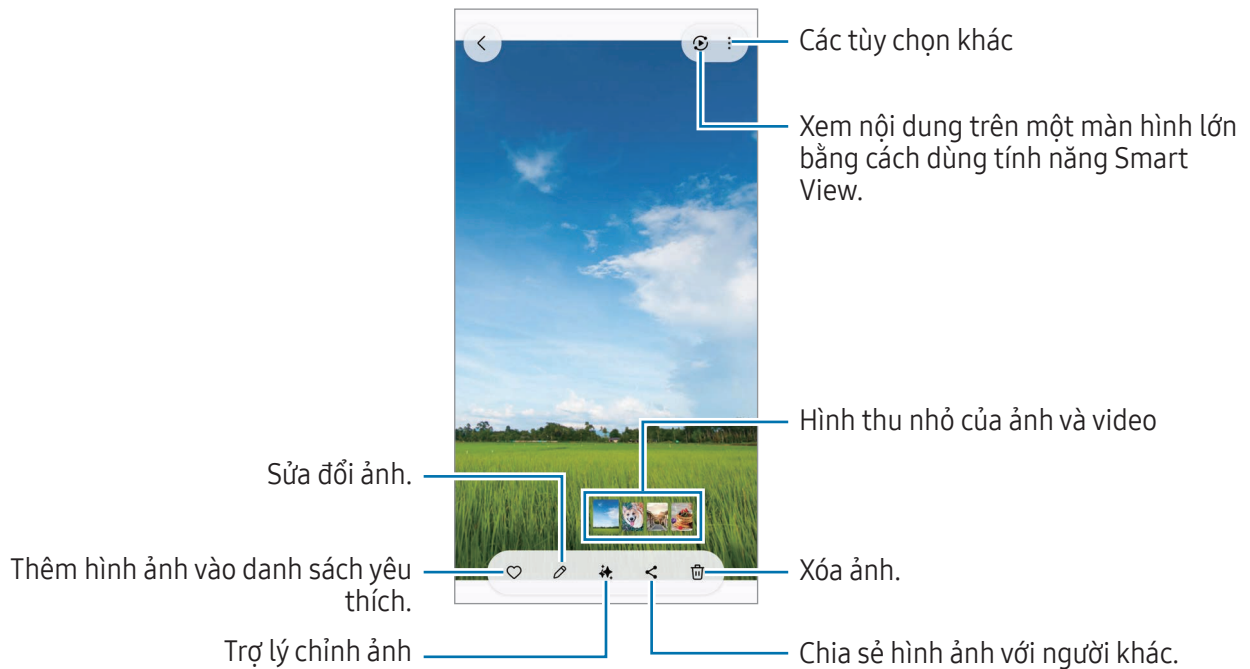

Nâng cấp hình ảnh

Bạn có thể cải thiện hình ảnh bị tối, bị mờ và có độ phân giải thấp.

- 1 Khởi chạy ứng dụng **Bộ sưu tập** và chọn một ảnh.
- 2 Vuốt lên trên trên màn hình và chạm vào **Nâng cấp**.
Bạn có thể kiểm tra ảnh trước và sau khi nâng cấp.
- 3 Chạm vào biểu tượng Lưu (↓) để lưu ảnh đã được nâng cấp.

Trích xuất đối tượng từ hình ảnh

Tách một đối tượng ra khỏi nền và trích xuất. Bạn có thể sao chép hình ảnh được trích xuất hoặc sử dụng hình ảnh đó theo nhiều cách khác nhau bằng cách lưu dưới dạng sticker hoặc ảnh.

- 1 Mở ứng dụng **Bộ sưu tập** và chọn một ảnh hoặc video.
- 2 Chạm và giữ vào đối tượng bạn muốn trích xuất và chọn một tùy chọn.
Khi bạn chọn ảnh chụp bằng tính năng ảnh chuyển động thì tính năng **Lưu ở dạng GIF** sẽ xuất hiện.
Nếu bạn muốn lưu hình ảnh được trích xuất dưới dạng GIF, hãy chạm vào **Lưu ở dạng GIF**.



Đối với video, tính năng này chỉ khả dụng khi video bị tạm dừng.

Cắt ảnh được phóng to

- 1 Khởi chạy ứng dụng **Bộ sưu tập** và chọn một ảnh.
- 2 Tách hai ngón tay ra trên vùng bạn muốn lưu và chạm vào Cắt ảnh nhanh ()
Vùng đã xén sẽ được lưu thành một file.

Xem các video

Mở ứng dụng **Bộ sưu tập** và chọn video để phát. Để xem các file khác, vuốt sang trái hoặc phải trên màn hình.

Để sử dụng thêm các tùy chọn trong lúc phát, chạm vào biểu tượng Tùy chọn khác (☰) → **Mở trong Trình phát video**.

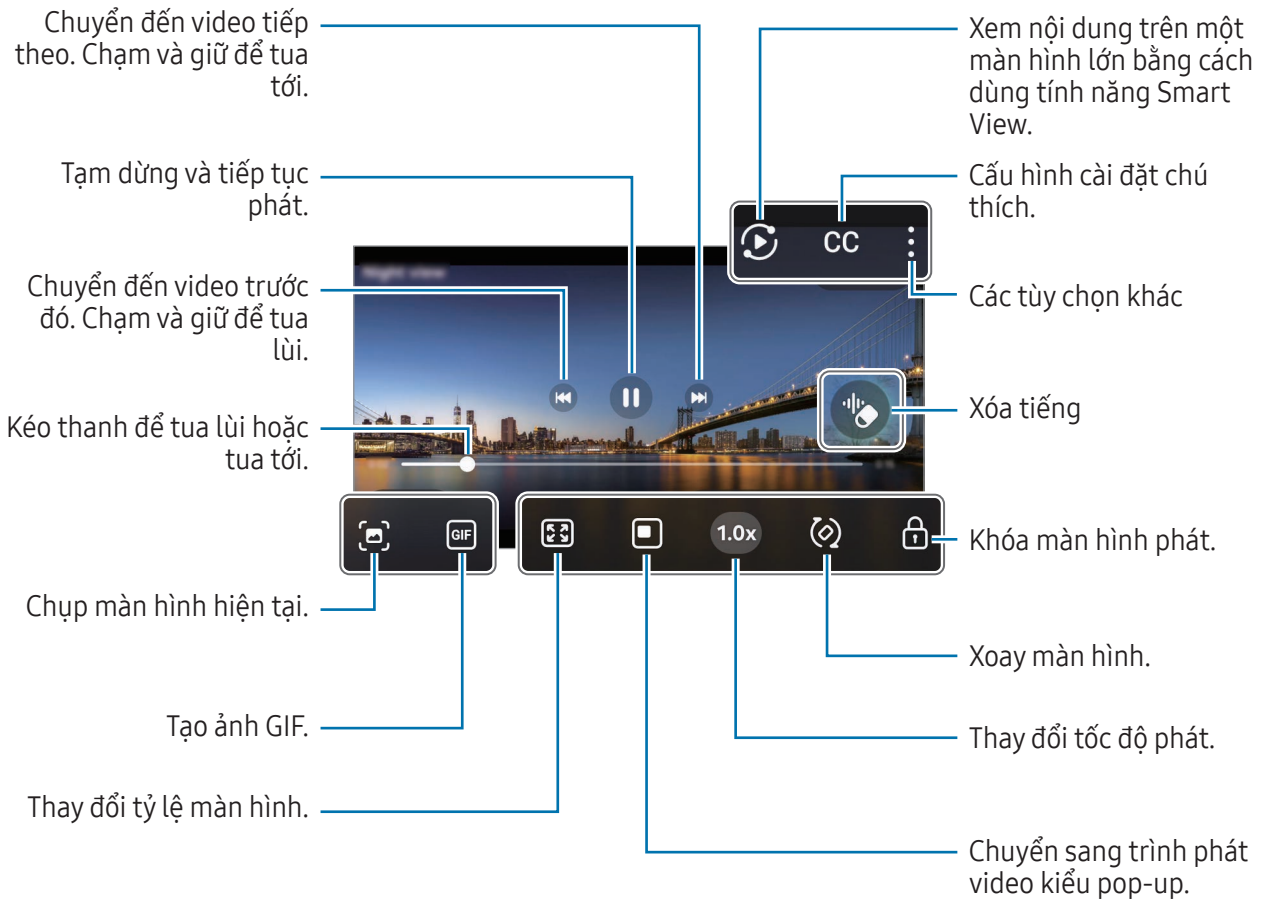

Kéo lên hoặc xuống ở phía bên trái của màn hình phát để điều chỉnh độ sáng hoặc ở phía bên phải của màn hình phát để điều chỉnh âm lượng.

Để tua lùi hoặc tua tới, vuốt ngón tay sang trái hoặc phải trên màn hình phát.

Xem video sáng hơn và rõ nét hơn

Tăng độ sáng màn hình và tăng độ rực rỡ của màu sắc khi phát video. Mở **Cài đặt** và chạm vào **Tính năng nâng cao** → **Độ sáng video** → **Sáng**.



- Tính năng này chỉ có ở một số ứng dụng.
- Sử dụng tính năng này sẽ làm tăng lượng tiêu thụ pin.

Album

Mở ứng dụng **Bộ sưu tập**, chạm vào **Album** → biểu tượng Tạo (+) rồi chọn loại album.

- **Album**: Tạo album mới và thêm hình ảnh và video bằng cách thủ công.
- **Album tự động**: Tạo album tự động thu thập hình ảnh của người hoặc thú cưng bạn chọn.
- **Nhóm**: Tạo nhóm album liên quan.
- **Album chia sẻ**: Tạo album cho phép bạn chia sẻ với người khác.
- **Album gia đình chia sẻ**: Tạo album cho phép bạn chia sẻ với gia đình.



Một số tính năng có thể không khả dụng tùy theo khu vực hoặc mẫu máy.

Bộ sưu tập

Hình ảnh và video sẽ được tự động sắp xếp vào các danh mục Câu chuyện, Ảnh chụp màn hình, Mọi người, Địa điểm và Tài liệu.

Mở ứng dụng **Bộ sưu tập**, chạm vào **Bộ sưu tập**, rồi chọn một bộ sưu tập. Nếu bạn muốn thay đổi các danh mục hiển thị trên màn hình hoặc thay đổi thứ tự các danh mục, hãy chạm vào **Sửa bộ sưu tập**.

Xóa hình ảnh hoặc video

Mở ứng dụng **Bộ sưu tập**, chạm và giữ ảnh, video hoặc album cần xóa, rồi chạm vào **Xóa**.

Sử dụng tính năng thùng rác

Hình ảnh và video bạn xóa sẽ được lưu trữ tạm thời vào thùng rác. File sẽ bị xóa sau một thời gian nhất định.

Để truy cập file trong thùng rác, mở ứng dụng **Bộ sưu tập** và chạm vào **Menu** → **Thùng rác**. Để khôi phục file, chạm vào **Chọn**, chọn file rồi chạm vào **Khôi phục**.

Bixby

Bixby là một giao diện người dùng giúp bạn dùng thiết bị được thuận tiện hơn. Bạn có thể nói bất cứ điều gì bạn muốn với Bixby. Bixby sẽ khởi chạy tính năng bạn yêu cầu hoặc hiển thị thông tin bạn muốn. Để biết thêm thông tin, truy cập trang web www.samsung.com/bixby.

 Bixby chỉ khả dụng cho một số ngôn ngữ và có thể không khả dụng tùy theo khu vực.

Đánh thức Bixby

Nhấn và giữ phím Cạnh đồng thời nói điều bạn muốn với Bixby. Để sử dụng tính năng này, mở **Cài đặt** và chạm vào **Tính năng nâng cao** → **Phím Cạnh** → **Nhấn giữ** → **Bixby**.

Ngoài ra, bạn có thể nói cụm từ đánh thức như “Hi, Bixby” hoặc “Bixby” sau đó nói điều bạn muốn.

Cài đặt cụm từ đánh thức

1 Mở **Cài đặt** và chạm vào **Tính năng nâng cao** → **Bixby** → **Đăng ký giọng nói**.

2 Chọn cụm từ đánh thức bạn muốn trong mục **Đánh thức bằng giọng nói**.

 Khi bạn chạy ứng dụng này lần đầu hoặc khởi động lại ứng dụng sau khi tiến hành cài đặt lại dữ liệu, hãy làm theo các hướng dẫn trên màn hình để hoàn thành thiết lập ban đầu.

Đa cửa sổ

(Sử dụng nhiều ứng dụng cùng lúc)

Chạy các ứng dụng cùng lúc ở chế độ xem chia màn hình hoặc nhiều ứng dụng ở chế độ xem pop-up.

 Một số ứng dụng có thể không hỗ trợ tính năng này.

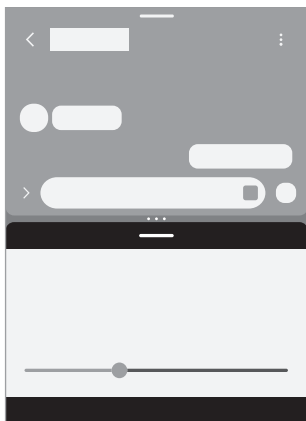

Chế độ xem chia màn hình

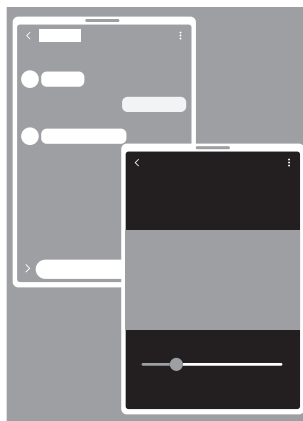

Chế độ xem pop-up

Khởi chạy Đa cửa sổ

- Phím Gần đây

Chạm vào phím Gần đây (|||), chạm vào biểu tượng của một ứng dụng, rồi chạm vào **Mở ở dạng xem chia đôi màn hình** hoặc **Mở ở dạng xem pop-up**.

- Vuốt màn hình

Mở **Cài đặt**, chạm vào **Tính năng nâng cao** → **Đa cửa sổ**, sau đó chạm vào công tắc **Vuốt để chia đôi màn hình** hoặc **Vuốt để xem dạng pop-up** để bật.



- Kéo các vòng tròn (• • •) ở giữa các cửa sổ ứng dụng để điều chỉnh kích thước của các cửa sổ.
- Chạm vào các vòng tròn (• • •) giữa các cửa sổ ứng dụng và chạm vào biểu tượng Thêm cặp ứng dụng (☆). Các ứng dụng bạn đang dùng trong chế độ xem chia màn hình sẽ được lưu dưới dạng cặp ứng dụng.
- Kéo tay nắm điều khiển đa cửa sổ (—) qua vị trí mới để di chuyển cửa sổ ứng dụng.
- Khi bạn chạm vào tay nắm điều khiển đa cửa sổ (—), các menu khả dụng sẽ xuất hiện.

Samsung Internet

Duyệt internet để tìm kiếm thông tin và đánh dấu các trang web yêu thích của bạn giúp truy cập thuận tiện hơn.

- 1 Mở ứng dụng **Internet**.
- 2 Nhập địa chỉ trang web hoặc một từ khóa, rồi chạm vào **Đi**.

Nếu thanh công cụ không xuất hiện, hãy vuốt nhẹ màn hình từ trên xuống.

Để chuyển nhanh giữa các tab, chạm vào biểu tượng Tab (☰) hoặc vuốt sang trái hoặc sang phải trên ô địa chỉ.

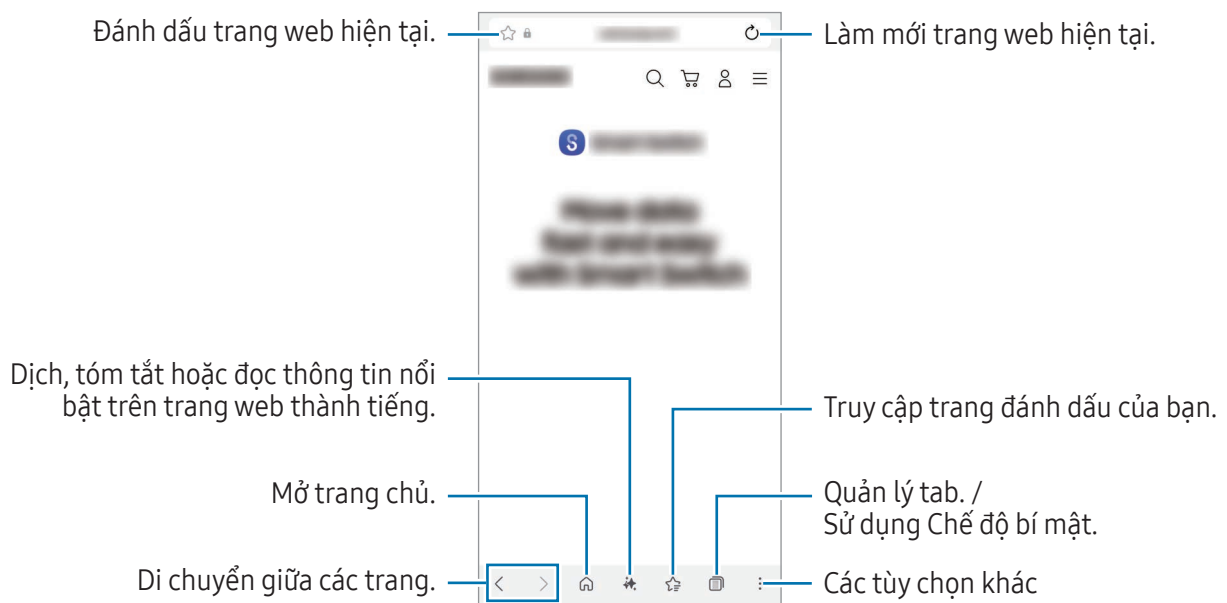

Sử dụng Chế độ bí mật

Nếu bạn đặt mật mã cho Chế độ bí mật, bạn có thể ngăn không cho người khác truy cập lịch sử tìm kiếm, lịch sử duyệt web, trang đánh dấu và trang đã lưu của bạn.

- 1 Chạm vào biểu tượng Tab (☰) → biểu tượng Bật Chế độ bí mật (👁️).
- 2 Chạm vào công tắc **Khóa chế độ Bí mật** để bật, chạm vào **Bắt đầu**, rồi đặt mật mã cho Chế độ bí mật. Trong Chế độ bí mật, thiết bị sẽ thay đổi màu của thanh công cụ. Để tắt Chế độ bí mật, chạm vào biểu tượng Tab (☰) → biểu tượng Tab (☰).

Samsung Wallet

Giới thiệu

Sử dụng các tính năng tiện lợi khác nhau trong Samsung Wallet. Bạn có thể thanh toán, xác thực danh tính của mình thông qua dữ liệu sinh trắc học, kiểm tra vé hoặc thẻ lên máy bay và các thông tin khác. Bạn có thể tìm thêm thông tin như các thẻ hỗ trợ tính năng này tại www.samsung.com/samsung-wallet. Mở ứng dụng **Wallet** và chọn tính năng bạn muốn.



- Ứng dụng này có thể không khả dụng tùy theo khu vực.
- Một số tính năng có thể không có tùy theo khu vực.

Thiết lập Samsung Wallet

Khi bạn chạy ứng dụng này lần đầu hoặc khởi động lại ứng dụng sau khi tiến hành cài đặt lại dữ liệu, hãy làm theo các hướng dẫn trên màn hình để hoàn thành thiết lập ban đầu.

- 1 Mở ứng dụng **Wallet**.
- 2 Đăng nhập vào Samsung account của bạn, đọc và đồng ý với các điều khoản và điều kiện.
- 3 Đăng ký vân tay hoặc mã PIN của bạn để sử dụng khi thực hiện các thanh toán. PIN này sẽ được sử dụng để xác minh các hành động khác nhau trong Samsung Wallet, chẳng hạn như thực hiện thanh toán và mở khóa ứng dụng.

Sử dụng Samsung Pay

Đăng ký thẻ với Samsung Pay để thực hiện thanh toán trực tuyến và ngoại tuyến.



- Để thực hiện thanh toán với Samsung Pay, thiết bị có thể cần được kết nối với Wi-Fi hoặc mạng di động, tùy theo khu vực.
- Tính năng này có thể không khả dụng tùy theo nhà cung cấp hoặc mẫu máy.
- Các quy trình thiết lập ban đầu và đăng ký thẻ có thể khác nhau tùy theo nhà mạng hoặc mẫu máy.

Đăng ký thẻ

Mở ứng dụng **Wallet** rồi làm theo hướng dẫn trên màn hình để hoàn tất đăng ký thẻ của bạn.

Thực hiện thanh toán

1 Kéo ảnh của thẻ ở cuối màn hình lên phía trên. Một cách khác là mở ứng dụng **Wallet**. Sau đó, trên danh sách thẻ, vuốt sang trái hoặc phải và chọn thẻ để sử dụng.

2 Quét vân tay của bạn hoặc nhập mã PIN thanh toán mà bạn đã đặt.

3 Để mặt sau của thiết bị chạm vào đầu đọc thẻ.

Khi đầu đọc thẻ nhận dạng thông tin thẻ, thanh toán sẽ được xử lý.



- Thanh toán có thể không được xử lý, tùy thuộc vào kết nối mạng của bạn.
- Phương pháp xác minh thanh toán có thể thay đổi tùy theo đầu đọc thẻ.

Hủy thanh toán

Bạn có thể hủy thanh toán bằng cách đi đến nơi bạn đã thực hiện thanh toán đó.

Trên danh sách thẻ, vuốt sang trái hoặc phải để chọn thẻ bạn đã sử dụng. Làm theo hướng dẫn trên màn hình để hoàn thành hủy thanh toán.

Sử dụng Samsung Pass

Đăng ký dữ liệu sinh trắc học của bạn với Samsung Pass và xác minh danh tính của bạn khi sử dụng dịch vụ yêu cầu đăng nhập hoặc thông tin cá nhân. Tham khảo [Samsung Pass](#) để biết thêm thông tin.

Sử dụng vé

Thêm thẻ lên máy bay và vé xem phim, xem thể thao và nhiều nội dung khác để truy cập và sử dụng ở cùng một nơi.

Samsung Health

Samsung Health giúp bạn quản lý vóc dáng và sức khỏe của mình. Đặt ra các mục tiêu sức khỏe, kiểm tra sự tiến bộ của bạn và theo dõi vóc dáng và sức khỏe tổng thể của bạn. Bạn cũng có thể so sánh số bước đi đếm được của bạn với những người dùng Samsung Health khác và kiểm tra các gợi ý sức khỏe. Mở ứng dụng **Health**. Để biết thêm thông tin, truy cập trang web www.samsung.com/samsung-health.

Samsung Notes

Giới thiệu

Tạo ghi chú bằng cách nhập văn bản bằng bàn phím hoặc viết tay hay vẽ trên màn hình. Bạn cũng chèn được hình ảnh hoặc đoạn ghi âm giọng nói vào ghi chú.

 Một số tính năng có thể không khả dụng tùy theo mẫu máy.

Tạo các ghi chú

1 Mở ứng dụng **Notes**, chạm vào biểu tượng Tạo () , rồi tạo một ghi chú.

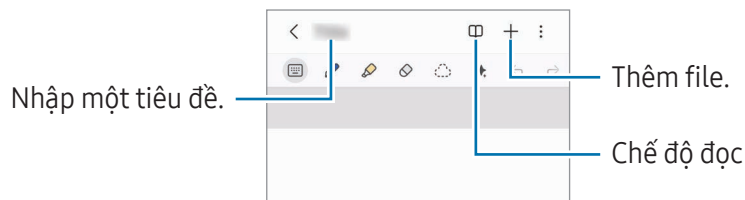

2 Khi bạn soạn ghi chú xong, chạm vào phím Trở về (<) để lưu.
Nếu bạn muốn lưu ghi chú dưới định dạng file khác, chạm vào biểu tượng Tùy chọn khác (⋮) → **Lưu dưới dạng**.

Xóa ghi chú

Chạm và giữ một ghi chú để xóa rồi chạm vào **Xóa**.

Đồng bộ ghi chú

Bạn có thể kiểm tra và chỉnh sửa ghi chú trên tất cả các thiết bị đã đăng nhập vào cùng một Samsung account.

Mở ứng dụng **Notes**, chạm vào biểu tượng Ngăn kéo điều hướng (☰) → biểu tượng Cài đặt (⚙️), rồi chạm vào công tắc **Đồng bộ với Samsung Cloud** để bật.

Soạn ghi chú bằng chữ viết tay

Trên màn hình soạn thảo ghi chú, hãy vẽ hoặc viết bằng chữ viết tay của riêng bạn.

Bạn có thể nhập chữ viết tay to hơn nếu bạn phóng to màn hình bằng cách kéo hai ngón tay bạn ra xa nhau trên màn hình.

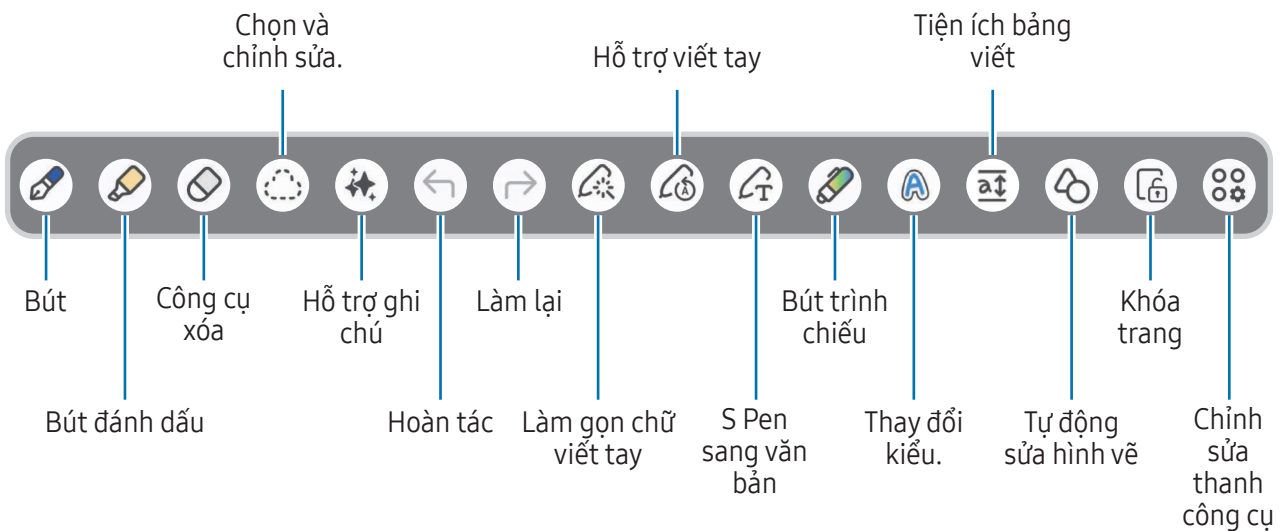

 Nếu nhập liệu bằng ngón tay không hoạt động trên kiểu máy hỗ trợ S Pen, chạm vào biểu tượng Tùy chọn khác (⋮) → **Bật vẽ bằng ngón tay**.

Sử dụng công cụ xóa

Khi bạn muốn xóa chữ viết tay từ một bản ghi chú, chạm vào biểu tượng Chế độ xóa (🔍) và chọn một vùng để xóa. Hoặc chọn một vùng khi đang nhấn hoặc giữ nút S Pen.



Để thay đổi loại gom tẩy, chạm vào biểu tượng Chế độ xóa (🔍) một lần nữa.

- **Xóa nét:** Xóa đường nét mà bạn chọn.
- **Xóa theo vùng:** Chỉ xóa vùng mà bạn chọn. Bạn có thể điều chỉnh kích thước của công cụ xóa bằng cách kéo thanh điều chỉnh kích thước.

 Ngay cả với một đầu xóa nhỏ hơn, có thể bạn vẫn không xóa chính xác được vùng mong muốn.

Chỉnh sửa các ghi chú viết tay

Chỉnh sửa các ghi chú viết tay bằng các tùy chọn chỉnh sửa khác nhau, như cắt, di chuyển, thay đổi kích thước.

- 1 Khi đã có chữ viết tay trên ghi chú, chạm vào biểu tượng Chế độ chọn ()
Để thay đổi hình dáng của vùng chọn, chạm vào biểu tượng Chế độ chọn () một lần nữa.
- 2 Chạm hoặc vẽ một đường xung quanh phần nhập liệu để chọn.
 - Để di chuyển bản nhập vào sang một vị trí khác, chọn nhập liệu và sau đó kéo bản nhập vào sang một vị trí mới.
 - Để thay đổi kích cỡ vùng chọn, chạm vào phần nhập liệu và kéo một góc của khung hiện ra.
- 3 Chỉnh sửa phần nhập liệu bằng các tùy chọn có sẵn.

Căn chỉnh chữ viết tay hoặc chuyển đổi thành văn bản

Để căn chỉnh chữ viết tay hoặc hình vẽ ngay hàng thẳng lối, chạm vào biểu tượng Làm gọn chữ viết tay () → **Căn chỉnh chữ viết tay**.

Để thay thế chữ viết tay bằng văn bản đã chuyển đổi, chạm vào biểu tượng Làm gọn chữ viết tay () → **Chuyển sang văn bản**. Khi màn hình xem trước xuất hiện, chạm vào **Thêm vào** và chọn tùy chọn bạn muốn.

Nếu bạn muốn thay chữ viết tay bằng văn bản ngay lập tức, hãy chạm vào biểu tượng Chuyển S Pen sang văn bản () sau đó dùng S Pen viết trên màn hình.

Thay đổi kiểu

Bạn có thể thay đổi kiểu viết tay và hình vẽ của bạn.

Sau khi viết hoặc vẽ lên màn hình, chạm vào biểu tượng Thay đổi kiểu viết () hai lần và chọn màu hoặc độ dày nét bút bạn muốn. Sau đó chạm vào vị trí bạn muốn thay đổi kiểu viết.

Dùng tiện ích bảng viết

Trên màn hình soạn thảo ghi chú, chạm vào biểu tượng Tiện ích bảng viết () . Ô nhập dữ liệu sẽ được phóng to và hiện ra dưới dạng tiện ích bảng viết.

Chỉnh sửa hình vẽ tự động

Chạm vào biểu tượng Tự động sửa hình vẽ () và vẽ một hình. Hình sẽ được chỉnh sửa.

Ghi âm giọng nói vào ghi chú

Ghi âm giọng nói của bạn trong khi tạo ghi chú, sau đó nội dung sẽ được đồng bộ với bản ghi âm.

Trên màn hình soạn thảo ghi chú, chạm vào biểu tượng Chèn (✚) → **Ghi âm giọng nói** và tạo một ghi chú.

Chọn một ghi chú từ danh sách và chạm vào biểu tượng Mở ghi âm giọng nói (🗣️) → biểu tượng Phát (▶) để phát bản ghi âm. Sau đó, nội dung bạn đã tạo trong khi ghi âm sẽ được hiển thị trên màn hình cùng với bản ghi âm.

Ghim một ghi chú lên Màn hình chờ

Ghim một ghi chú lên Màn hình chờ để kiểm tra hoặc để mở và chỉnh sửa.

- 1 Mở ứng dụng **Notes**.
- 2 Chọn một ghi chú và chạm vào biểu tượng Tùy chọn khác (⋮) → **Thêm vào** → **Màn hình chờ** → **Thêm**. Ghi chú sẽ được thêm vào Màn hình chờ.

Cắt nội dung

Bạn có thể thêm nội dung, chẳng hạn như liên kết trang web hoặc hình ảnh, vào một ghi chú.

- 1 Khi bạn có nội dung muốn cắt trong khi sử dụng các ứng dụng **Samsung Internet** hoặc **Bộ sưu tập**, hãy mở ứng dụng **Notes** trong chế độ xem chia màn hình hoặc trong chế độ xem pop-up. Để biết thêm thông tin về chế độ xem chia màn hình hoặc chế độ xem pop-up, tham khảo [Đa cửa sổ](#).
Ngoài ra, hãy chạm hai lần vào màn hình trong khi nhấn và giữ nút S Pen hoặc mở Bảng lệnh không chạm và chạm vào **Tạo ghi chú**.
Các tùy chọn bạn có thể sử dụng sẽ xuất hiện ở cuối màn hình soạn thảo ghi chú.
- 2 Chọn một tùy chọn mà bạn muốn.

Samsung Members

Samsung Members mang lại các dịch vụ hỗ trợ cho khách hàng như chẩn đoán vấn đề thiết bị và cho phép người dùng gửi về các báo cáo lỗi và câu hỏi. Bạn cũng có thể chia sẻ thông tin với người khác trong cộng đồng người dùng Galaxy hoặc cập nhật các tin tức và gợi ý mới nhất. Samsung Members có thể giúp giải quyết bất kỳ vấn đề nào bạn có thể gặp phải trong lúc sử dụng thiết bị.

Mở ứng dụng **Members**.

Nếu bạn có thắc mắc khi sử dụng các ứng dụng Samsung khác, hãy truy cập menu cài đặt của ứng dụng và chọn tùy chọn Liên hệ với chúng tôi.

- **Khám phá:** Bạn có thể nhận thông tin chính thức từ Samsung, chẳng hạn như ra mắt sản phẩm Galaxy và bản tin.
- **Cộng đồng:** Bạn có thể trò chuyện về nhiều chủ đề và chia sẻ thông tin với người dùng Galaxy khác.
- **Hỗ trợ:** Bạn có thể sử dụng các dịch vụ hỗ trợ khách hàng, chẳng hạn như phản hồi hoặc chẩn đoán qua điện thoại, giúp bạn kiểm tra xem thiết bị của mình có hoạt động bình thường hay không.



Các tính năng khả dụng có thể thay đổi tùy vào phiên bản phần mềm, phiên bản ứng dụng hoặc mẫu máy của thiết bị.

Samsung Kids

Bạn có thể giới hạn quyền truy cập của trẻ vào một số ứng dụng, cài đặt thời gian sử dụng và cấu hình các cài đặt để tạo ra một môi trường vui vẻ và lành mạnh cho trẻ khi chúng sử dụng thiết bị.

Mở **Cài đặt** rồi chạm vào **Ứng dụng** → **Samsung Kids** → **Mở**. Khi khởi chạy Samsung Kids lần đầu hoặc sau khi tiến hành khôi phục dữ liệu gốc, hãy làm theo các hướng dẫn trên màn hình để hoàn thành bước thiết lập.

Trên màn hình Samsung Kids, chọn ứng dụng bạn muốn sử dụng.



Phương pháp khóa màn hình đã cài đặt trước hay mã PIN đã tạo sẽ được sử dụng khi bật tính năng **Kiểm soát truy cập** hoặc khi đóng Samsung Kids.

Sử dụng các tính năng kiểm soát của phụ huynh

Bạn có thể cấu hình cài đặt cho Samsung Kids và kiểm tra lịch sử sử dụng.

Trên màn hình Samsung Kids, chạm vào biểu tượng Tùy chọn khác (☰) → **Kiểm soát truy cập** và nhập mã mở khóa của bạn.

Đóng Samsung Kids

Để đóng Samsung Kids, chạm vào phím Trở về (<) hoặc chạm vào biểu tượng Tùy chọn khác (☰) → **Đóng Samsung Kids**, rồi nhập mã mở khóa của bạn.

Samsung Global Goals

Mục tiêu Toàn cầu do Đại Hội Đồng Liên Hiệp Quốc thiết lập vào năm 2015 bao gồm các mục tiêu nhằm xây dựng một xã hội bền vững. Những mục tiêu này có sức mạnh chấm dứt đói nghèo, đấu tranh chống bất bình đẳng và ngăn chặn biến đổi khí hậu.

Với Samsung Global Goals, hãy tìm hiểu thêm về các mục tiêu toàn cầu và tham gia vào phong trào vì một tương lai tốt đẹp hơn.

Samsung TV Plus

Chọn các kênh như bạn đang sử dụng TV và thưởng thức miễn phí nhiều nội dung video đa dạng.

Mở ứng dụng **TV**.



Ứng dụng này có thể không khả dụng tùy theo nhà mạng hoặc mẫu máy.

Samsung Find

Bạn có thể định vị thiết bị của mình kể cả khi thiết bị không được kết nối mạng. Bạn cũng có thể chia sẻ vị trí của mình với người đã thiết lập sẵn.

Mở ứng dụng **Find**.

Samsung Shop

Samsung Shop là dịch vụ mua sắm di động do Samsung cung cấp. Nhận ưu đãi hoặc thông tin về sản phẩm và dịch vụ của Samsung và đối tác.

Mở ứng dụng **Samsung Shop**.



Ứng dụng này có thể không khả dụng tùy theo nhà mạng hoặc mẫu máy.

Tin tức Samsung

Nhận các tiêu đề và tin tức mới nhất từ nhiều nguồn khác nhau. Bạn có thể chọn và theo dõi các chủ đề và nguồn tin mà bạn quan tâm.

Khởi chạy Samsung News bằng một trong các phương pháp sau.

- Mở ứng dụng **Tin tức**.
- Vuốt sang phải trên Màn hình chờ. Nếu màn hình Samsung News không xuất hiện, hãy mở **Cài đặt** và chạm vào **Màn hình chờ** → **Thêm trang media vào M.hình chờ** → **Tin tức Samsung**. Ngoài ra, chạm và giữ một khu vực trống trên Màn hình chờ, vuốt sang phải, rồi chạm vào **Tin tức Samsung**.
- Chạm vào widget Tin tức trên Màn hình chờ. Nếu widget không có trên Màn hình chờ, trên màn hình Samsung News, chạm vào biểu tượng Thêm tùy chọn (⊕) → **Cài đặt** → **Thêm widget vào Màn hình chờ** → **Thêm**. Ngoài ra, chạm và giữ vùng trống trên Màn hình chờ, chạm vào **Widget** → **Tin tức**, chọn một widget rồi chạm vào **Thêm**.



Các tính năng khả dụng có thể thay đổi tùy vào phiên bản phần mềm, phiên bản ứng dụng hoặc mẫu máy của thiết bị.

Galaxy Store

Bạn có thể mua hoặc tải về nhiều ứng dụng, trò chơi, chủ đề hoặc dịch vụ trả phí.

Mở ứng dụng **Store**.

-  Các tính năng khả dụng có thể thay đổi tùy vào phiên bản phần mềm, phiên bản ứng dụng hoặc mẫu máy của thiết bị.

Mua hoặc tải nội dung

Duyệt nội dung theo thể loại hoặc chạm vào biểu tượng Tìm kiếm (Q) để tìm kiếm từ khóa. Sau đó, hãy mua hoặc tải xuống nội dung bạn muốn.

Quản lý ứng dụng và nội dung của bạn

Trên màn hình Galaxy Store, chạm vào **Menu** → **Ứng dụng của bạn**. Bạn có thể kiểm tra nội dung đã mua hoặc tải về và cài đặt lại các nội dung đã bị xóa khỏi thiết bị.

Để kiểm tra cập nhật khả dụng cho ứng dụng của bạn, hãy chạm vào **Menu** → **Cập nhật**. Nếu bạn muốn cập nhật, chạm vào biểu tượng Cập nhật (🔄) bên cạnh các ứng dụng bạn muốn hoặc chạm vào **Cập nhật tất cả** để cập nhật toàn bộ cùng lúc.

-  Tính năng tự động cập nhật ứng dụng mặc định chỉ chạy khi thiết bị kết nối với mạng Wi-Fi. Để thay đổi cài đặt tự động cập nhật, chạm vào **Menu** → biểu tượng Cài đặt (⚙️) → **Tự động cập nhật ứng dụng** và chọn một tùy chọn.

Thêm phương thức thanh toán hoặc kiểm tra lịch sử mua hàng

Trên màn hình Galaxy Store, chạm vào **Menu** → **Phương thức thanh toán** và thêm một phương thức thanh toán, chẳng hạn như thẻ tín dụng. Bạn có thể sử dụng phương thức thanh toán đã đăng ký để mua nội dung trả phí trong **Galaxy Store**.

Nếu muốn kiểm tra lịch sử mua hàng, chạm vào **Menu** → **Biên nhận**.

Galaxy Wearable

Bạn có thể quản lý các thiết bị đeo của mình bằng ứng dụng Galaxy Wearable. Khi bạn kết nối điện thoại của bạn với thiết bị đeo, bạn có thể tùy chỉnh các cài đặt và ứng dụng của thiết bị đeo.

Mở ứng dụng **Wearable**.

Chạm vào **Bắt đầu** để kết nối điện thoại với thiết bị đeo. Làm theo hướng dẫn trên màn hình để hoàn thành cài đặt. Tham khảo hướng dẫn người dùng cho thiết bị đeo trên người để biết thêm thông tin về cách kết nối và sử dụng thiết bị đeo trên người với thiết bị của bạn.

PENUP (Galaxy S26 Ultra)

PENUP là một dịch vụ mạng xã hội để chia sẻ các tác phẩm được vẽ bằng S Pen. Đăng tải tác phẩm của bạn, tham khảo tác phẩm của người khác và nhận những gợi ý hữu dụng về mỹ thuật.

Mở ứng dụng **PENUP**.

Lịch

Quản lý lịch trình của bạn bằng cách nhập các sự kiện sắp tới trong trình lập kế hoạch của bạn.

Mở ứng dụng **Lịch**, chạm vào biểu tượng Thêm sự kiện (+) hoặc chạm hai lần vào một ngày. Nếu đã có các sự kiện và nhiệm vụ được lưu vào ngày này rồi, hãy chạm vào ngày này và chạm vào biểu tượng Thêm sự kiện (+).

Đồng bộ các sự kiện với các tài khoản của bạn

1 Mở **Cài đặt**, chạm vào **Tài khoản và sao lưu** → **Quản lý tài khoản**, rồi chọn tài khoản để đồng bộ.

2 Chạm vào **Đồng bộ tài khoản** và chạm vào công tắc **Lịch** để bật.

Để thêm tài khoản để đồng bộ, mở ứng dụng **Lịch** và chạm vào biểu tượng Ngăn kéo điều hướng (☰) → **Quản lý lịch** → biểu tượng Tùy chọn khác (⋮) → **Thêm tài khoản**. Sau đó, chọn một tài khoản để đồng bộ và đăng nhập.

Reminder

Đăng ký các mục cần làm dưới dạng nhắc nhở và nhận thông báo theo các điều kiện bạn đặt.

Mở **Cài đặt** và chạm vào **Ứng dụng** → **Reminder** → **Mở**. Màn hình Reminder sẽ xuất hiện và biểu tượng ứng dụng Reminder (☑) sẽ được thêm vào màn hình Ứng dụng.



- Để nhận được thông báo chính xác hơn, kết nối với một mạng Wi-Fi hoặc di động.
- Để sử dụng nhắc nhở theo địa điểm, tính năng GPS phải được bật. Nhắc nhở theo địa điểm có thể không khả dụng tùy theo mẫu máy.





Sử dụng Reminder

Mở ứng dụng **Reminder**.



- Để tạo nhắc nhở, chạm vào **Thêm nhắc nhở**.
- Để hoàn thành nhắc nhở, chạm vào biểu tượng Ô đánh dấu (○) hoặc chọn một nhắc nhở và chạm vào **Hoàn tất**.
- Để khôi phục nhắc nhở, chạm vào **Đã hoàn tất**, chọn nhắc nhở cần khôi phục rồi chạm vào **Kh.phục**.
- Để xóa một nhắc nhở, chọn một nhắc nhở và chạm vào **Xóa**.

Máy ghi âm

Ghi âm hoặc phát các bản ghi âm giọng nói.

- 1 Mở ứng dụng **Máy ghi âm**.
- 2 Chạm vào biểu tượng Ghi âm () để bắt đầu ghi âm. Nói vào micro.
 - Chạm vào biểu tượng Tạm dừng () để tạm dừng việc ghi âm.
 - Trong khi đang ghi âm giọng nói, chạm vào biểu tượng Thêm đánh dấu () để đánh dấu.
- 3 Chạm vào biểu tượng Dừng () để kết thúc việc ghi âm.
- 4 Nhập tên file và chạm vào **Lưu**.

Thay đổi chế độ ghi âm

Chạm vào biểu tượng Ngăn kéo điều hướng () → biểu tượng Cài đặt () → **Chế độ ghi âm** và chọn một chế độ.

- **Chuẩn**: Đây là chế độ ghi âm tiêu chuẩn.
- **Phông vấn**: Thiết bị ghi lại âm thanh với âm lượng lớn ở phía trên và phía dưới trong khi đó giảm âm lượng của âm thanh ở hai bên.

Phát bản ghi âm giọng nói đã chọn

Khi bạn xem lại bản ghi âm của cuộc phỏng vấn, bạn có thể tắt âm hoặc bật âm các nguồn âm thanh nhất định trong bản ghi.

- 1 Chọn bản ghi âm giọng nói đã thực hiện ở chế độ phỏng vấn.
- 2 Để tắt âm các nguồn âm thanh nhất định, chạm vào **BẬT** cho hướng tương ứng mà âm thanh sẽ được tắt âm.
Biểu tượng sẽ thay đổi thành **TẮT** và âm thanh sẽ bị tắt.

File của bạn

(Kiểm tra và quản lý các file)

Truy cập và quản lý các file khác nhau được lưu trữ trong thiết bị.

Mở ứng dụng **File của bạn**.

Để kiểm tra dữ liệu không cần thiết và giải phóng bộ nhớ của thiết bị, chạm vào **Quản lý lưu trữ**.

Để tìm file hoặc thư mục, chạm vào **Tìm kiếm**.

Đồng hồ

Đặt chuông báo, kiểm tra giờ hiện tại tại nhiều thành phố trên thế giới, giờ và sự kiện hoặc đặt một khoảng thời gian cụ thể.

Mở ứng dụng **Đồng hồ**.

Máy tính

Thực hiện các phép tính số học hoặc khoa học cơ bản.

Mở ứng dụng **Máy tính**.

- 🕒 : Kiểm tra nhật ký tính toán. Để xóa nhật ký, chạm vào **Xóa nhật ký**. Để đóng bảng nhật ký tính toán, chạm vào biểu tượng Bàn phím (⌨️).
- 📏 : Sử dụng công cụ đổi đơn vị. Bạn có thể chuyển đổi các giá trị đa dạng như diện tích, độ dài hoặc nhiệt độ sang các đơn vị khác.
- ☑️ : Hiển thị máy tính khoa học.

Thời tiết

Bạn có thể kiểm tra thông tin thời tiết cho vị trí hiện tại hoặc các vị trí cụ thể mà bạn thiết lập.



- Để nhận thông tin thời tiết cho vị trí hiện tại, bạn phải bật tính năng GPS và cho phép ứng dụng Thời tiết thu thập và sử dụng vị trí hiện tại của bạn.
- Để có thông tin thời tiết chính xác, bạn cần cho phép ứng dụng Thời tiết truy cập vị trí của mình.
- Các tính năng khả dụng có thể thay đổi tùy vào phiên bản phần mềm, phiên bản ứng dụng hoặc mẫu máy của thiết bị.

Khởi chạy Thời tiết

Khởi chạy Thời tiết bằng một trong các phương pháp sau.

- Chạm vào widget Thời tiết trên Màn hình chờ. Nếu widget không nằm trên màn hình, hãy chạm và giữ vùng trống trên Màn hình chờ, chạm vào **Widget** → **Thời tiết**, chọn một widget, rồi chạm vào **Thêm**.
- Mở ứng dụng **Thời tiết**. Nếu biểu tượng ứng dụng không nằm trên màn hình, chạm vào **Tìm kiếm** trên màn hình Ứng dụng, tìm **Thời tiết**, rồi khởi chạy ứng dụng. Nếu bạn muốn thêm biểu tượng ứng dụng vào màn hình Ứng dụng, trên màn hình Thời tiết, chạm vào biểu tượng Danh sách thành phố và menu Thời tiết (☰) → biểu tượng Tùy chọn khác (⋮) → **Cài đặt** rồi bật công tắc **H. thị Thời tiết trên màn hình Ứng dụng** để bật.

Sử dụng các tính năng chính

- Để thêm các vị trí mà bạn muốn kiểm tra thời tiết, trên màn hình Thời tiết, chạm vào biểu tượng Tìm kiếm (Q).
- Để đặt vị trí chính hiển thị trên widget, chạm và giữ widget, sau đó chạm vào **Cài đặt**. Sau đó chạm vào **Thay đổi**, chọn vị trí, rồi chạm vào **Lưu**.
- Để nhận dự báo tùy chỉnh theo chu kỳ giấc ngủ, hoạt động và các yếu tố khác, trên màn hình Thời tiết, chạm vào biểu tượng Danh sách thành phố và menu Thời tiết (☰) → biểu tượng Tùy chọn khác (⋮) → **Cài đặt** rồi bật công tắc **Dịch vụ tùy chỉnh** để bật.

Gaming Hub

Gaming Hub tập hợp các trò chơi bạn đã tải về một nơi. Bạn có thể duyệt các trò chơi phổ biến thuộc nhiều thể loại khác nhau và cập nhật các xu hướng mới nhất. Bạn cũng có thể chơi trò chơi mà không cần cài đặt trên thiết bị thông qua Instant Plays.

Mở ứng dụng **Gaming Hub**.



Các tính năng khả dụng có thể thay đổi tùy vào phiên bản phần mềm, phiên bản ứng dụng hoặc mẫu máy của thiết bị.

Chơi trò chơi đã tải về

Trò chơi bạn đã tải xuống từ **Cửa hàng Play** và **Galaxy Store** sẽ tự động hiển thị trên màn hình Gaming Hub. Bạn cũng có thể tải trò chơi từ Gaming Hub bằng cách chạm vào các trò chơi có biểu tượng Tải xuống (↓).

Trên màn hình Gaming Hub, chọn trò chơi bạn muốn.

Nếu trò chơi của bạn không có ở đó, chạm vào **Trò chơi của bạn** → biểu tượng Tùy chọn khác (⋮) → **Thêm trò chơi**.

Để đánh dấu các nội dung bạn thường sử dụng khi chơi trò chơi, chẳng hạn như hình ảnh hoặc ứng dụng, trên màn hình Gaming Hub, chạm vào biểu tượng Tùy chọn khác (⋮) → **Đánh dấu** → biểu tượng Thêm đánh dấu (+).

Chơi Instant Plays

Trên màn hình Gaming Hub, chọn trò chơi có biểu tượng Instant Plays (⚡).

Kiểm tra sự kiện

Trên màn hình Gaming Hub, chạm vào biểu tượng Sự kiện (🎁). Bạn có thể kiểm tra các thông báo về nhiều sự kiện liên quan đến trò chơi và các ưu đãi độc quyền dành cho người dùng Galaxy Store.

Game Booster

(Cấu hình môi trường chơi game của bạn)



Bạn có thể chơi game trong môi trường tốt hơn với Game Booster. Bạn có thể sử dụng Game Booster trong khi chơi trò chơi.

Để mở bảng điều khiển Game Booster trong khi chơi game, chạm vào biểu tượng Game Booster (🎮) ở cạnh dưới màn hình. Nếu biểu tượng đang bị ẩn, kéo từ cạnh dưới màn hình lên để hiển thị.

Sử dụng tùy chọn Game Booster

Mở bảng Game Booster và sử dụng các tùy chọn sau. Bạn cũng có thể kiểm tra trạng thái hệ thống của thiết bị ở phía trên của bảng Game Booster.

- **Hiệu năng:** Tập trung vào việc cho bạn hiệu năng cao trong khi chơi trò chơi. Nếu bạn sử dụng chế độ này, thiết bị của bạn có thể nóng lên do tiêu thụ pin nhiều hơn.
- **Cân bằng:** Cân bằng hiệu năng và thời lượng sử dụng pin.
- **Trình tiết kiệm pin:** Tiết kiệm pin khi chơi trò chơi.
- **Chế độ trò chơi:** Bật hoặc tắt chế độ trò chơi bạn thiết lập.
- **Giám sát hệ thống:** Hiển thị trình điều khiển hệ thống trên màn hình.
- **Menu thả nổi:** Hiển thị menu nổi với các phím tắt đến các tùy chọn thường dùng trên màn hình. Menu nổi sẽ xuất hiện khi bạn đóng bảng Game Booster. Để chỉnh sửa các phím tắt trên menu, chạm và giữ menu nổi.
- **Tăng cường cảm ứng:** Tăng độ nhạy cảm ứng của màn hình để cải thiện khả năng nhận cảm ứng khi chơi trò chơi.
- **Bảo vệ chống chạm:** Khóa màn hình khi chơi game. Để mở khóa màn hình, kéo biểu tượng hình khóa theo bất kỳ hướng nào.
- **Ảnh chụp màn hình:** Chụp ảnh màn hình.
- **Ghi:** Ghi lại phiên trò chơi của bạn. Để ngừng việc ghi âm, chạm vào biểu tượng Ngừng ghi âm (🛑).
- **Chặn phím điều hướng:** Ẩn các phím trên thanh điều hướng. Để hiển thị các phím, chạm vào biểu tượng Khóa phím điều hướng (🔒) trên thanh điều hướng.

- **Chặn Bảng ở cạnh:** Ấn tay cầm bảng ở cạnh khi chơi game.
 - **Chặn Độ sáng tự động:** Vô hiệu hóa tính năng tự động điều chỉnh độ sáng màn hình khi chơi game.
 - **Chặn Bixby:** Tắt tính năng Bixby khi chơi game.
 -  : Chỉnh sửa các tùy chọn và danh sách ứng dụng để chơi trong các cửa sổ pop-up.
 -  : Cấu hình các cài đặt cho Game Booster.
-  • Các tùy chọn khả dụng có thể khác nhau tùy vào trò chơi.
- Hiệu năng trò chơi có thể bị giới hạn để kiểm soát nhiệt độ của thiết bị nếu nhiệt độ vượt quá một mức nhất định.
 - Hiệu suất pin có thể khác nhau theo trò chơi.

Mở các ứng dụng trong cửa sổ pop-up trong khi chơi trò chơi

Bạn có thể mở các ứng dụng trong cửa sổ pop-up trong khi chơi trò chơi.

Mở bảng Game Booster và chọn một ứng dụng từ danh sách ứng dụng.

SmartThings

Điều khiển và quản lý các thiết bị thông minh và các sản phẩm Internet of Things (IoT).

Mở ứng dụng **SmartThings**. Để biết thêm thông tin, chạm vào **Menu** → **Cách sử dụng**.



- **Tr.chính:** Thêm và quản lý các thiết bị, thói quen hoặc dịch vụ thường xuyên sử dụng.
 - **Thiết bị:** Thêm hoặc quản lý thiết bị.
 - **Cuộc sống:** Sử dụng vô vàn dịch vụ như kiểm tra trạng thái thiết bị hoặc mức tiêu hao năng lượng và tiết kiệm năng lượng với chế độ năng lượng AI.
 - **Lịch trình:** Thêm hoặc quản lý thói quen.
 - **Menu:** Kiểm tra thông tin hữu ích, thiết bị được hỗ trợ, cách sử dụng một số tính năng nhất định và hơn thế nữa.
-  Các thiết bị bạn kết nối được sẽ có thể khác nhau tùy theo khu vực. Các tính năng sẵn có có thể khác nhau tùy thuộc vào thiết bị được kết nối.
- Sự cố hoặc trục trặc riêng của các thiết bị được kết nối sẽ không được Samsung bảo hành. Khi sự cố hoặc trục trặc xảy ra trên các thiết bị được kết nối, hãy liên hệ với nhà sản xuất của thiết bị đó.

Chia sẻ nội dung

Chia sẻ nội dung bằng nhiều tùy chọn chia sẻ khác nhau. Thao tác sau là một ví dụ về việc chia sẻ hình ảnh.



- 1 Khởi chạy ứng dụng **Bộ sưu tập** và chọn một ảnh.
- 2 Chạm vào biểu tượng Chia sẻ () và chọn phương pháp chia sẻ bạn muốn.



Bạn có thể phải trả thêm phí khi chia sẻ file qua mạng di động.

Chia sẻ nhanh

Chia sẻ nội dung với thiết bị ở gần hoặc người trong danh bạ.

- 1 Khởi chạy ứng dụng **Bộ sưu tập** và chọn một ảnh.
- 2 Trên thiết bị khác, mở **Cài đặt** và chạm vào **Thiết bị đã kết nối** → **Chia sẻ nhanh** → **Ai có thể chia sẻ với bạn** → **Thiết bị của bạn**, **Danh bạ**, hoặc **Mọi người** → **Hoàn tất**.
- 3 Chạm vào biểu tượng Chia sẻ () → **Chia sẻ nhanh** và chọn một thiết bị để truyền ảnh tới.
 - Để chia sẻ liên kết bằng mã QR, chạm vào **Mã QR hoặc liên kết** và quét mã QR.
 - Để chia sẻ với danh bạ, chạm vào **Chia sẻ với danh bạ**.
 - Để chia sẻ nội dung được mã hóa, chạm vào biểu tượng Tùy chọn khác () → **Bật Chia sẻ riêng tư**. Người nhận không thể lưu, sao chép hoặc gửi lại nội dung được chia sẻ.
- 4 Chấp nhận yêu cầu truyền file trên thiết bị còn lại.

Cài đặt đối tượng tìm được điện thoại của bạn

Cài đặt đối tượng được phép tìm thấy và gửi nội dung sang điện thoại của bạn.

- 1 Mở **Cài đặt** và chạm vào **Thiết bị đã kết nối** → **Chia sẻ nhanh** → **Ai có thể chia sẻ với bạn**.
- 2 Chọn một tùy chọn.
 - **Không có ai**: Không cho phép người khác tìm thấy điện thoại của bạn.
 - **Thiết bị của bạn**: Thiết bị khác được đăng nhập vào cùng một Samsung account hoặc Google account mới có thể tìm thấy điện thoại của bạn.
 - **Danh bạ**: Chia sẻ với những người được lưu trong danh bạ của bạn.
 - **Mọi người**: Cho phép bất kỳ thiết bị nào ở gần chia sẻ với điện thoại của bạn.

Music Share

Sử dụng tính năng Music Share, bạn có thể chia sẻ loa Bluetooth đã kết nối sẵn với điện thoại của bạn cho người khác. Bạn cũng có thể nghe cùng một bản nhạc trên Galaxy Buds của bạn và Galaxy Buds của một người khác.

Tính năng này chỉ có trên các thiết bị hỗ trợ tính năng Music Share.

Chia sẻ loa Bluetooth

Trên điện thoại của bạn, mở **Cài đặt**, chạm vào **Thiết bị đã kết nối** → **Music Share**, sau đó chạm vào công tắc để bật.

Làm theo hướng dẫn trên màn hình để chia sẻ loa Bluetooth.

Cùng nghe nhạc bằng Galaxy Buds

Bạn có thể cùng nghe nhạc trên điện thoại của bạn thông qua Buds của bạn và Buds của bạn bè.

Tính năng này chỉ được hỗ trợ trên dòng Galaxy Buds.

- 1 Đảm bảo rằng điện thoại và cặp tai nghe Buds được kết nối với nhau.
Tham khảo [Kết nối với các thiết bị Bluetooth khác](#) để tìm hiểu cách kết nối.
- 2 Trên điện thoại của bạn bè, mở **Cài đặt**, chạm vào **Thiết bị đã kết nối** rồi chạm vào công tắc **Music Share** để bật.
Bạn có thể sử dụng các tính năng bổ sung, chẳng hạn như cài đặt người bạn muốn chia sẻ thiết bị, bằng cách chạm vào **Music Share**.
- 3 Trên điện thoại của bạn, mở bảng cài đặt nhanh và chạm vào **Đầu ra media**.
- 4 Chọn Buds của bạn bè từ danh sách thiết bị được phát hiện.
- 5 Trên điện thoại của bạn bè, chấp nhận yêu cầu kết nối.
Khi phát nhạc bằng điện thoại của bạn, bạn có thể cùng nghe thông qua cả hai Buds.

Smart View

(Phản chiếu lên trên màn hình TV)



Xem nội dung hiển thị trên điện thoại của bạn trên một màn hình lớn bằng cách kết nối điện thoại của bạn với TV hoặc màn hình có hỗ trợ phản chiếu màn hình.

- 1 Mở bảng cài đặt nhanh và chạm vào **Smart View**.
- 2 Chọn thiết bị để phản chiếu màn hình điện thoại của bạn.

 Khi bạn phát video qua Smart View, độ phân giải có thể khác nhau tùy theo mẫu TV.

Trình chiếu ứng dụng lên màn hình

Chỉ hiển thị video trên màn hình được kết nối trong lúc bạn kiểm tra tin nhắn riêng tư hoặc sử dụng các tính năng khác trên điện thoại cùng lúc.

Mở ứng dụng để phát video lên màn hình được kết nối và chạm vào biểu tượng Smart View () → biểu tượng Phát ứng dụng ()

 Một số ứng dụng có thể không hỗ trợ tính năng này.

Samsung DeX

Với Samsung DeX, bạn có thể sử dụng thiết bị di động của mình như máy tính bằng cách kết nối thiết bị di động với một màn hình ngoài, chẳng hạn như TV hoặc màn hình. Trong khi sử dụng Samsung DeX, bạn có thể đồng thời sử dụng thiết bị di động của bạn.

Để biết thêm thông tin, truy cập trang web www.samsung.com/samsung-dex.



- Khi bắt đầu hoặc kết thúc Samsung DeX, các ứng dụng đang chạy có thể bị đóng.
- Một số ứng dụng hoặc tính năng có thể không khả dụng trong khi sử dụng Samsung DeX.

Kết nối không dây với màn hình ngoài

Trên thiết bị di động của bạn, hãy mở **Cài đặt** và chạm vào **Thiết bị đã kết nối** → **Samsung DeX** → **Kết nối không dây**. Làm theo hướng dẫn trên màn hình để hoàn tất kết nối. Chỉ có thể dò tìm được một số TV hoặc màn hình khi chế độ phản chiếu màn hình được bật.

Kết nối có dây với màn hình ngoài

Bạn có thể kết nối thiết bị di động của mình với một màn hình ngoài bằng đầu chuyển HDMI (USB Type-C sang HDMI).



- Chỉ sử dụng các phụ kiện Samsung DeX được hỗ trợ chính thức do Samsung cung cấp. Các sự cố hoạt động hoặc lỗi bị gây ra bởi việc sử dụng các phụ kiện không được hỗ trợ chính thức sẽ không được bảo hành.

Điều khiển màn hình Samsung DeX

Sử dụng các cách sau để điều khiển màn hình Samsung DeX trên màn hình ngoài.

- Điều khiển bằng bàn phím và chuột gắn ngoài

Bạn có thể sử dụng bàn phím/chuột không dây.



- Bạn có thể cài đặt con trỏ chuột để di chuyển từ màn hình ngoài sang màn hình thiết bị di động. Mở **Cài đặt**, chọn **Thiết bị đã kết nối** → **Samsung DeX** → **Màn hình đã kết nối**, rồi chọn công tắc **Đưa con trỏ sang điện thoại** để bật.

- Sử dụng thiết bị di động của bạn như một bảng cảm ứng

Trên thiết bị di động của bạn, chạm vào biểu tượng Bảng cảm ứng () trên thanh điều hướng. Nếu bạn đã cài đặt thanh điều hướng để sử dụng **Thao tác vuốt**, mở bảng thông báo và chạm vào **Dùng đ.thoại làm bảng cảm ứng**.

- Sử dụng bàn phím màn hình

Khi bạn nhập văn bản để gửi tin nhắn, tạo ghi chú hoặc thực hiện các tác vụ khác, một bàn phím màn hình sẽ tự động xuất hiện trên màn hình thiết bị di động của bạn mà không kết nối với bàn phím ngoài.

Các ứng dụng Google

Google cung cấp các ứng dụng giải trí, mạng xã hội và kinh doanh. Bạn có thể cần một Tài khoản Google để truy cập một số ứng dụng.

Để biết thêm thông tin về ứng dụng, truy cập menu trợ giúp của mỗi ứng dụng.

- **Chrome:** Tìm kiếm thông tin và duyệt trang web.
- **Gmail:** Gửi hoặc nhận email qua dịch vụ Google Mail.
- **Maps:** Tìm vị trí của bạn trên bản đồ, tìm bản đồ thế giới và truy cập thông tin địa điểm của nhiều nơi quanh bạn.
- **YT Music:** Thưởng thức nhiều bài hát và video khác nhau được cung cấp bởi YouTube Music. Bạn cũng có thể truy cập các bộ sưu tập nhạc được lưu trên thiết bị của mình và phát nhạc.
- **Google TV:** Mua hoặc thuê các video như phim và chương trình TV từ **Cửa hàng Play**.
- **Drive:** Lưu nội dung trên cloud, truy cập từ bất kỳ đâu và chia sẻ với người khác.
- **YouTube:** Xem hoặc tạo video và chia sẻ với người khác.
- **Google:** Tìm kiếm các mục trên internet hoặc trên thiết bị của bạn.
- **Meet:** Thực hiện cuộc gọi video, tạo hoặc tham gia cuộc họp qua video.
- **Tin nhắn:** Gửi và nhận tin nhắn trên thiết bị hoặc máy tính của bạn và chia sẻ nhiều nội dung khác nhau, chẳng hạn như ảnh và video.
- **Gemini:** Trò chuyện với Gemini để sử dụng nhiều tính năng khác nhau như tìm kiếm thông tin, tạo ảnh tùy chỉnh hoặc viết nội dung.



Một số ứng dụng có thể không khả dụng tùy theo nhà mạng hoặc mẫu máy.

Cài đặt

Giới thiệu

Tùy chỉnh cài đặt thiết bị.

Trên màn hình Ứng dụng, chạm vào **Cài đặt**. Hoặc mở bảng điều khiển nhanh và chạm vào biểu tượng Cài đặt (⚙️).

Để tìm kiếm các cài đặt bằng cách nhập các từ khóa, chạm vào **Tìm kiếm**. Bạn cũng có thể tìm kiếm các cài đặt bằng cách chọn một chủ đề.

Đăng nhập vào Galaxy của bạn

Đăng nhập vào Samsung account của bạn và quản lý.

Trên màn hình Cài đặt, chạm vào **Đăng nhập vào Galaxy của bạn**.

Kết nối

Tùy chọn

Thay đổi cài đặt cho các kết nối khác nhau như tính năng Wi-Fi và Bluetooth.

Trên màn hình Cài đặt, chạm vào **Kết nối**.

- **Wi-Fi:** Bật tính năng Wi-Fi để kết nối với một mạng Wi-Fi và truy cập Internet hoặc các thiết bị mạng khác. Tham khảo [Wi-Fi](#) để biết thêm thông tin.
- **Bluetooth:** Sử dụng Bluetooth để trao đổi dữ liệu hoặc các file media với thiết bị hỗ trợ Bluetooth khác. Tham khảo [Bluetooth](#) để biết thêm thông tin.
- **NFC và thanh toán không tiếp xúc:** Đọc các tag bằng công nghệ giao tiếp tầm ngắn (NFC) có chứa thông tin về sản phẩm. Bạn cũng có thể sử dụng tính năng này để thực hiện thanh toán và mua vé đi lại hoặc các sự kiện sau khi tải về các ứng dụng yêu cầu. Tham khảo [NFC và thanh toán không tiếp xúc](#) để biết thêm thông tin.

- **Băng thông siêu rộng (UWB):** Bật tính năng UWB.
- **Chế độ Máy bay:** Cài đặt thiết bị để tắt tất cả các chức năng không dây trên thiết bị. Bạn chỉ có thể sử dụng các dịch vụ ngoại tuyến.
 - ❗ Làm theo các quy định do hãng hàng không đề ra và theo hướng dẫn của nhân viên trên máy bay. Trong trường hợp được phép sử dụng thiết bị, hãy luôn sử dụng ở Chế độ máy bay.
- **Quản lý SIM:** Bật thẻ SIM của bạn và tùy chỉnh cài đặt thẻ SIM. Tham khảo [Quản lý SIM](#) để biết thêm thông tin.
- **Các mạng di động:** Cấu hình cài đặt mạng di động của bạn.
- **Sử dụng dữ liệu:** Theo dõi lưu lượng dữ liệu đã sử dụng và tùy chỉnh các thiết lập giới hạn. Cài đặt thiết bị để tự động tắt kết nối dữ liệu di động khi lượng dữ liệu di động bạn đã sử dụng đạt đến giới hạn được chỉ định.

Bạn có thể bật tính năng tiết kiệm dữ liệu để ngăn không cho một số ứng dụng chạy dưới nền được phép gửi hoặc nhận dữ liệu. Tham khảo [Tiết kiệm dữ liệu](#) để biết thêm thông tin.

Bạn cũng có thể đặt ứng dụng chỉ sử dụng Wi-Fi hay dữ liệu di động hoặc sử dụng cả hai. Tham khảo [Các mạng được phép cho ứng dụng](#) để biết thêm thông tin.

- **Chia sẻ kết nối internet:** Sử dụng điện thoại như một điểm truy cập di động để chia sẻ kết nối dữ liệu di động của điện thoại với các thiết bị khác. Để biết thêm thông tin về Điểm truy cập di động, tham khảo [Điểm truy cập di động](#).
 - 📝 Bạn có thể phải trả thêm chi phí khi sử dụng tính năng này.
- **Cài đặt kết nối khác:** Tùy chỉnh cài đặt để điều khiển các tính năng khác. Tham khảo [Cài đặt kết nối khác](#) để biết thêm thông tin.
 - 📝 Một số tính năng có thể không khả dụng tùy theo mẫu máy.

Wi-Fi

Bật tính năng Wi-Fi để kết nối với mạng Wi-Fi và truy cập mạng Internet hoặc các thiết bị mạng khác.

Kết nối với mạng Wi-Fi

1 Trên màn hình Cài đặt, chạm vào **Kết nối** → **Wi-Fi** và chạm vào công tắc để bật.

2 Chọn một mạng từ danh sách mạng Wi-Fi.

Các mạng với biểu tượng khóa cần có mật mã.



- Sau khi thiết bị kết nối với mạng Wi-Fi, thiết bị sẽ kết nối lại với mạng đó mỗi lần mạng này khả dụng mà không yêu cầu mật mã. Để ngăn thiết bị tự động kết nối vào mạng, chạm vào biểu tượng Cài đặt (⚙️) kế bên mạng đó và chạm vào công tắc **Tự động kết nối lại** để tắt.
- Nếu bạn không thể kết nối đúng với mạng Wi-Fi, khởi động lại tính năng Wi-Fi của thiết bị hoặc bộ định tuyến không dây.

Chia sẻ mật mã mạng Wi-Fi

Nếu bạn yêu cầu một người đã kết nối với một mạng Wi-Fi bảo mật chia sẻ mật mã của mạng này, bạn có thể kết nối với mạng đó mà không cần nhập mật mã. Tính năng này khả dụng giữa các thiết bị có danh bạ của nhau và màn hình của thiết bị kia phải được bật.

1 Trên màn hình Cài đặt, chạm vào **Kết nối** → **Wi-Fi** và chạm vào công tắc để bật.

2 Chọn một mạng từ danh sách mạng Wi-Fi.

3 Chạm vào **Yêu cầu mật mã**.

4 Chấp nhận yêu cầu chia sẻ trên thiết bị kia.

Mật mã Wi-Fi được nhập trên thiết bị của bạn và thiết bị được kết nối mạng.

Wi-Fi Direct

Wi-Fi Direct kết nối các thiết bị trực tiếp thông qua mạng Wi-Fi mà không cần phải có điểm truy cập.

- 1 Trên màn hình Cài đặt, chạm vào **Kết nối** → **Wi-Fi** và chạm vào công tắc để bật.
- 2 Chạm vào biểu tượng Tùy chọn khác (⋮) → **Wi-Fi Direct**.
Các thiết bị được tìm thấy sẽ được hiện lên trên danh sách.
Nếu thiết bị bạn muốn kết nối không có trong danh sách, hãy yêu cầu thiết bị đó bật tính năng Wi-Fi Direct của nó.
- 3 Chọn một thiết bị để kết nối.
Thiết bị sẽ được kết nối khi thiết bị khác chấp nhận yêu cầu kết nối Wi-Fi Direct.
Để ngắt kết nối thiết bị, chọn thiết bị cần ngắt kết nối từ danh sách.

Bluetooth

Sử dụng Bluetooth để trao đổi dữ liệu hoặc các file media với thiết bị hỗ trợ Bluetooth khác.

⚠️ Các lưu ý khi sử dụng Bluetooth

- Samsung không chịu trách nhiệm về việc các dữ liệu được gửi hoặc nhận qua Bluetooth bị mất, bị chặn hay sử dụng sai mục đích.
- Cần luôn chắc chắn rằng bạn chia sẻ và nhận dữ liệu bằng các thiết bị tin cậy và an toàn. Nếu có chướng ngại vật giữa các thiết bị, khoảng cách hoạt động có thể bị giảm.
- Một số thiết bị, đặc biệt là các thiết bị chưa được kiểm tra hoặc chứng nhận bởi Bluetooth SIG, có thể không tương thích với thiết bị này.
- Không sử dụng các tính năng Bluetooth cho các mục đích bất hợp pháp (Ví dụ: Sao chép các file hoặc khai thác bất hợp pháp thông tin danh bạ cho các mục đích thương mại). Samsung không chịu trách nhiệm về hậu quả của việc sử dụng bất hợp pháp tính năng Bluetooth.

Kết nối với các thiết bị Bluetooth khác

- 1 Trên màn hình Cài đặt, chạm vào **Kết nối** → **Bluetooth** và chạm vào công tắc để bật.
Các thiết bị được tìm thấy sẽ được hiện lên trên danh sách.
 - 2 Chọn một thiết bị để ghép đôi.
Nếu thiết bị bạn muốn ghép đôi không có trong danh sách, hãy cài thiết bị vào chế độ ghép đôi Bluetooth. Tham khảo thêm hướng dẫn người dùng của thiết bị khác.
-  Điện thoại của bạn sẽ hiển thị với các thiết bị khác khi màn hình cài đặt Bluetooth được mở ra.
- 3 Chấp nhận yêu cầu kết nối Bluetooth trên điện thoại của bạn để xác nhận.
Thiết bị sẽ được kết nối khi thiết bị khác chấp nhận yêu cầu kết nối Bluetooth.
Để hủy ghép đôi các thiết bị, chạm vào biểu tượng Cài đặt (⚙️) kế bên tên thiết bị để hủy ghép đôi và chạm **Hủy ghép đôi**.

Gửi và nhận dữ liệu

Nhiều ứng dụng hỗ trợ truyền dữ liệu qua Bluetooth. Bạn có thể chia sẻ dữ liệu, như danh bạ hay file media với các thiết bị Bluetooth khác. Các thao tác sau đây là ví dụ minh họa cách gửi một hình ảnh tới thiết bị khác.

- 1 Khởi chạy ứng dụng **Bộ sưu tập** và chọn một ảnh.
- 2 Chạm vào biểu tượng Chia sẻ (↵) → **Bluetooth** và chọn một thiết bị để truyền ảnh tới.
Nếu thiết bị bạn muốn kết nối không có trong danh sách, hãy yêu cầu thiết bị đó bật tùy chọn cho phép hiển thị lên.
- 3 Chấp nhận yêu cầu kết nối Bluetooth trên thiết bị khác.

NFC và thanh toán không tiếp xúc

Bạn có thể sử dụng điện thoại của mình để đọc các tag bằng công nghệ giao tiếp tầm ngắn (NFC) có chứa thông tin về sản phẩm. Bạn cũng có thể sử dụng tính năng này để thực hiện thanh toán và mua vé đi lại hoặc các sự kiện sau khi tải về các ứng dụng yêu cầu.

 Thiết bị có chứa anten NFC gắn trong. Sử dụng thiết bị cẩn thận để tránh làm hỏng anten NFC.

Đọc thông tin từ các tag NFC

Sử dụng tính NFC để đọc thông tin sản phẩm từ tag NFC.

- 1 Trên màn hình Cài đặt, chạm vào **Kết nối** rồi chạm vào công tắc **NFC và thanh toán không tiếp xúc** để bật.
- 2 Đặt vùng anten NFC trên mặt sau của thiết bị của bạn gần một tag NFC.
Thông tin từ thẻ tag xuất hiện.

 Đảm bảo rằng màn hình thiết bị đã được bật và mở khóa. Nếu không thiết bị sẽ không đọc được các tag NFC hoặc nhận được dữ liệu.

Thực hiện thanh toán với tính năng NFC

Trước khi bạn có thể sử dụng tính năng NFC để thực hiện thanh toán, bạn phải đăng ký dịch vụ thanh toán di động. Để đăng ký hoặc nhận thêm thông tin về dịch vụ, hãy liên hệ với nhà cung cấp dịch vụ của bạn.

- 1 Trên màn hình Cài đặt, chạm vào **Kết nối** rồi chạm vào công tắc **NFC và thanh toán không tiếp xúc** để bật.
- 2 Chạm vùng anten NFC trên mặt sau thiết bị của bạn vào đầu đọc NFC.

Để cài đặt ứng dụng thanh toán mặc định, trên màn hình Cài đặt, chạm vào **Kết nối** → **NFC và thanh toán không tiếp xúc** → **Ứng dụng ví mặc định** và chọn một ứng dụng.

- 
- Danh mục các dịch vụ thanh toán có thể không bao gồm tất cả các ứng dụng thanh toán hiện có.
 - Nếu bạn cập nhật ứng dụng thanh toán hoặc cài đặt một ứng dụng mới, các dịch vụ thanh toán bạn sử dụng trước đó có thể sẽ không hoạt động đúng cách. Trong trường hợp đó, trên màn hình Cài đặt, hãy chạm vào **Kết nối** → **NFC và thanh toán không tiếp xúc** → **Ứng dụng ví mặc định** hoặc **Các dịch vụ NFC khác** rồi chọn một ứng dụng khác thay vì ứng dụng đã cập nhật hoặc mới được cài đặt. Hoặc bỏ chọn ứng dụng đã chọn.

Tiết kiệm dữ liệu

Giảm dung lượng dữ liệu bạn sử dụng bằng cách ngăn không cho một số ứng dụng chạy ngầm được phép gửi hoặc nhận dữ liệu.

Trên màn hình Cài đặt, chạm vào **Kết nối** → **Sử dụng dữ liệu** → **Tiết kiệm dữ liệu** và chạm vào công tắc để bật.

Khi bật tính năng tiết kiệm dữ liệu, biểu tượng Tiết kiệm dữ liệu () sẽ xuất hiện trên thanh trạng thái.

 Để lựa chọn các ứng dụng được phép dùng dữ liệu không hạn chế, chạm vào **Ứng dụng luôn có thể dùng d.liệu** và chọn các ứng dụng.

Các mạng được phép cho ứng dụng

Cài đặt ứng dụng chỉ sử dụng Wi-Fi hay dữ liệu di động hoặc sử dụng cả hai.

Ví dụ, bạn có thể cài đặt thiết bị chỉ sử dụng dữ liệu di động cho các ứng dụng mà bạn muốn bảo mật hoặc các ứng dụng quay phát trực tiếp có thể bị ngắt kết nối. Thậm chí nếu bạn không tắt tính năng Wi-Fi, các ứng dụng vẫn sẽ khởi chạy bằng dữ liệu di động.

Trên màn hình Cài đặt, chạm vào **Kết nối** → **Sử dụng dữ liệu** → **Các mạng được phép cho ứng dụng**. Chạm vào một ứng dụng bạn muốn từ danh sách ứng dụng và chọn một tùy chọn mạng.

 Bạn có thể phải trả thêm chi phí khi sử dụng dữ liệu di động.

Điểm truy cập di động

Sử dụng điện thoại của bạn như một điểm truy cập di động để chia sẻ kết nối dữ liệu di động với các thiết bị khác.

- 1 Trên màn hình Cài đặt, chạm vào **Kết nối** → **Chia sẻ kết nối internet** → **Điểm truy cập di động**.
- 2 Chạm vào công tắc để bật.
Bạn có thể đổi tên mạng, mật mã và hơn thế nữa.
Biểu tượng Điểm truy cập () xuất hiện trên thanh trạng thái.

3 Trên màn hình của một thiết bị khác, tìm kiếm và chọn điện thoại của bạn từ danh sách mạng Wi-Fi. Hoặc, chạm vào **Mã QR** trên màn hình Điểm truy cập di động và quét mã QR trên thiết bị khác.



- Nếu không tìm thấy điểm truy cập di động, trên điện thoại của bạn, cài đặt **Băng tần** thành **2.4 GHz**, chạm vào **Nâng cao**, rồi chạm vào công tắc **Mạng ẩn** để tắt.
- Nếu bạn bật tính năng **Điểm truy cập tự động**, bạn có thể chia sẻ kết nối dữ liệu di động điện thoại của bạn với thiết bị khác đã đăng nhập vào Samsung account của bạn.

Cài đặt kết nối khác

Tùy chỉnh cài đặt để điều khiển các tính năng kết nối khác.

Trên màn hình Cài đặt, chạm vào **Kết nối** → **Cài đặt kết nối khác**.

- **Dò tìm thiết bị ở gần:** Cài đặt điện thoại dò tìm các thiết bị ở gần để kết nối.
- **In:** Cấu hình các cài đặt cho chương trình máy in được cài đặt trên thiết bị. Bạn có thể tìm kiếm những máy in sẵn có hoặc thêm máy in thủ công để in các file. Tham khảo [In](#) để biết thêm thông tin.
- **VPN:** Cài đặt mạng riêng ảo (VPN) trên thiết bị của bạn để kết nối với mạng riêng của trường học hoặc công ty.
- **DNS riêng tư:** Cài đặt thiết bị sử dụng DNS riêng tư tăng cường tính bảo mật.
- **Ethernet:** Khi bạn kết nối một bộ chuyển Ethernet, bạn có thể sử dụng một mạng gắn dây và cấu hình các thiết đặt mạng.
- **Tự động cập nhật cấu hình hệ thống:** Cho phép thay đổi cấu hình tự động để đảm bảo các tính năng kết nối mạng hoạt động như mong đợi.

In

Cấu hình các cài đặt cho chương trình máy in được cài đặt trên thiết bị. Bạn có thể kết nối thiết bị với máy in qua Wi-Fi hoặc Wi-Fi Direct và in ảnh hoặc tài liệu.

 Một số máy in có thể không tương thích với thiết bị này.

Thêm chương trình máy in

Thêm chương trình máy in cho máy in bạn muốn kết nối với thiết bị.

- 1 Trên màn hình Cài đặt, chạm vào **Kết nối** → **Cài đặt kết nối khác** → **In** → **Tải về plugin**.
- 2 Chọn chương trình máy in và cài đặt.
- 3 Chọn chương trình máy in đã cài đặt.
Thiết bị sẽ tự động tìm kiếm các máy in được kết nối với cùng một mạng Wi-Fi như thiết bị của bạn.
- 4 Chọn máy in để thêm vào.

 Để tự thêm máy in, chạm vào biểu tượng Các tùy chọn khác (⋮) → **Thêm máy in**.

In nội dung

Khi truy cập các nội dung như hình ảnh hoặc tài liệu, truy cập danh sách các tùy chọn, chạm vào **In** → biểu tượng Thả xuống (▼) → **Tất cả máy in...**, rồi chọn một máy in.

 Phương pháp in có thể khác nhau tùy vào kiểu nội dung.

Thiết bị đã kết nối

Thay đổi cài đặt cho các kết nối thiết bị.

Trên màn hình Cài đặt, chạm vào **Thiết bị đã kết nối**.

- **Chia sẻ nhanh:** Thay đổi cài đặt Chia sẻ nhanh. Tham khảo [Chia sẻ nhanh](#) để biết thêm thông tin.
- **Music Share:** Thay đổi cài đặt Music Share. Tham khảo [Music Share](#) để biết thêm thông tin.
- **Phát sóng âm thanh:** Phát nhạc, giọng nói hoặc các nội dung âm thanh khác từ thiết bị của bạn bằng chuẩn Auracast. Khi bạn kết nối các thiết bị tương thích Bluetooth LE Audio, chẳng hạn như loa, tai nghe hoặc máy trợ thính, bạn có thể nghe các phát âm thanh khác.
- **Tự động chuyển Buds:** Cài đặt Galaxy Buds để chuyển từ thiết bị khác sang điện thoại của bạn khi bạn thực hiện hoặc trả lời cuộc gọi, phát media và nhiều hoạt động khác. Bạn chỉ có thể dùng tính năng này khi đã đăng nhập vào cùng một Samsung account trên thiết bị kia và có đeo Galaxy Buds.
- **Gọi & nhắn tin trên thiết bị khác:** Kết nối các thiết bị khác chẳng hạn như máy tính bảng với điện thoại của bạn để sử dụng các tính năng gọi và nhắn tin trên những thiết bị đó bằng số của điện thoại của bạn. Bạn phải đăng ký và đăng nhập vào cùng Samsung account trên thiết bị kết nối và điện thoại. Một số tính năng gọi điện và nhắn tin có thể không khả dụng.
- **Tiếp tục trên các thiết bị khác:** Sử dụng các ứng dụng và tính năng trên điện thoại của bạn trên các thiết bị khác đã đăng nhập Samsung account của bạn.
- **Chia sẻ máy ảnh:** Dùng máy ảnh điện thoại của bạn làm webcam cho máy tính bảng hoặc Galaxy Book ở gần bạn. Để sử dụng tính năng này, cả hai thiết bị cần phải đăng nhập vào cùng một Samsung account và đã bật Wi-Fi, Bluetooth cũng như tính năng Chia sẻ máy ảnh.
- **Chia sẻ không gian lưu trữ:** Chia sẻ file trên điện thoại của bạn với điện thoại Samsung, Samsung TV hoặc Galaxy Book và hơn thế nữa. Để sử dụng tính năng này, cả hai thiết bị cần phải đăng nhập vào cùng một Samsung account và đã bật Wi-Fi, Bluetooth cũng như tính năng Chia sẻ kho lưu trữ.
- **Liên kết với Windows:** Sử dụng ứng dụng và kiểm tra thông báo từ thiết bị di động của bạn trên máy tính Windows. Bạn phải có tài khoản Microsoft để sử dụng tính năng này. Để biết thông tin chi tiết, truy cập trang web <https://aka.ms/setuptw>.
- **Đ.khiển đa thiết bị:** Sử dụng chuột và bàn phím được kết nối với máy tính Samsung có hỗ trợ tính năng này trên điện thoại của bạn.

- **Samsung DeX:** Sử dụng các tính năng trên thiết bị di động của bạn trong môi trường có giao diện tương tự máy tính. Tham khảo [Samsung DeX](#) để biết thêm thông tin.
- **Smart View:** Xem nội dung hiển thị trên điện thoại của bạn trên một màn hình lớn bằng cách kết nối điện thoại của bạn với TV hoặc màn hình có hỗ trợ phản chiếu màn hình. Tham khảo [Smart View](#) để biết thêm thông tin.
- **Galaxy Wearable:** Khi kết nối điện thoại với thiết bị đeo, bạn có thể tùy chỉnh các cài đặt và ứng dụng của thiết bị đeo này. Tham khảo [Galaxy Wearable](#) để biết thêm thông tin.
- **SmartThings:** Điều khiển và quản lý các thiết bị thông minh và các sản phẩm Internet of Things (IoT). Tham khảo [SmartThings](#) để biết thêm thông tin.
- **Android Auto:** Kết nối thiết bị của bạn với một phương tiện và điều khiển một số tính năng của thiết bị trên màn hình của phương tiện.



Một số tính năng có thể không khả dụng tùy theo mẫu máy.

Galaxy AI

Sử dụng các tính năng thông minh nâng cao để giúp bạn sử dụng thiết bị.

Trên màn hình Cài đặt, chạm vào **Galaxy AI**. Tham khảo [Galaxy AI](#) để biết thêm thông tin.

Chế độ và Lịch trình

Sử dụng chế độ

Thêm chế độ dựa trên hoạt động hoặc vị trí hiện tại của bạn. Cài đặt thiết bị sẽ thay đổi để phù hợp với hoạt động hoặc tình huống. Bạn có thể bật hoặc tắt chế độ này từ bảng cài đặt nhanh.

Thêm chế độ

- 1 Trên màn hình Cài đặt, chạm vào **Chế độ và Lịch trình** → **Chế độ**.
- 2 Chọn một chế độ bạn muốn hoặc chạm vào **Thêm chế độ** để thêm chế độ của riêng bạn.

Chạy chế độ

Các chế độ sẽ tự động chạy khi phát hiện các điều kiện tương ứng. Bạn cũng có thể chạy chế độ theo cách thủ công bằng cách chạm vào phím bất cứ lúc nào bạn muốn.

Để chạy các chế độ theo cách thủ công, hãy chọn chế độ bạn muốn và chạm vào **Bật**.

Để tắt một chế độ đang chạy, hãy chạm vào chế độ đó và chạm vào **Tắt**.

Hoặc mở bảng cài đặt nhanh, chạm vào **Chế độ**, rồi chọn một chế độ để bật. Để tắt chế độ đang bật, chạm vào phím chế độ trên bảng cài đặt nhanh.

Sử dụng thói quen

Tự động hóa các công việc lặp đi lặp lại hàng ngày. Ví dụ, bạn có thể tự động thay đổi cài đặt âm thanh tùy vào vị trí của mình, tối ưu hóa cài đặt thiết bị để chơi game và hơn thế nữa.

Thêm thói quen

- 1 Trên màn hình Cài đặt, chạm vào **Chế độ và Lịch trình** → **Lịch trình**.
- 2 Chạm vào biểu tượng Tạo (+) và thêm thói quen của riêng bạn hoặc chạm vào **Khám phá** và chọn thói quen bạn muốn.
Nếu bạn muốn cài đặt điều kiện chạy thói quen thành thủ công, chạm vào **Khởi động thủ công**. Tùy chọn này chỉ xuất hiện khi không có điều kiện chạy nào được cài đặt.

Chạy thói quen

Các thói quen tự động sẽ tự động chạy khi phát hiện các điều kiện tương ứng. Đối với các thói quen mà bạn đặt điều kiện chạy là **Khởi động thủ công**, bạn có thể chạy thủ công bằng cách chạm vào phím bất cứ lúc nào bạn muốn.

Để chạy thói quen theo cách thủ công, hãy chạm vào biểu tượng Bắt đầu (▶) bên cạnh thói quen bạn muốn chạy. Nếu bạn muốn sử dụng widget, hãy chạm vào một thói quen trong **Các lịch trình thủ công** và chạm vào **N.hơn** → **Thêm vào Màn hình chờ** → **Thêm**. Thói quen này sẽ được thêm dưới dạng widget vào Màn hình chờ và bạn có thể chạy thói quen đó bằng cách chạm vào widget.

Để dừng thói quen đang chạy, chạm vào biểu tượng Danh sách thói quen (>), chạm vào thói quen trong mục **Đang chạy** rồi chạm vào **Dừng** hoặc chạm vào widget của thói quen trên Màn hình chờ.

Âm thanh và rung

Tùy chọn

Thay đổi cài đặt đối với các chế độ âm thanh khác nhau trên thiết bị.

Trên màn hình Cài đặt, chạm vào **Âm thanh và rung**.

- **Âm thanh/Rung/Tắt âm:** Cài đặt thiết bị để sử dụng chế độ âm thanh, chế độ rung hoặc chế độ im lặng.
- **Rung khi đổ chuông:** Cài đặt thiết bị để rung lên và phát nhạc chuông khi có cuộc gọi đến.
- **Tắt âm tạm thời:** Cài đặt thiết bị để sử dụng chế độ im lặng trong một khoảng thời gian nhất định.
- **Nhạc chuông:** Thay đổi nhạc chuông.
- **Âm báo:** Thay đổi âm báo.
- **Âm thanh hệ thống:** Thay đổi âm báo dùng cho các thao tác nhất định như sạc pin thiết bị.
- **Âm lượng:** Điều chỉnh mức âm lượng của thiết bị.
- **Rung báo cuộc gọi:** Thay đổi cài đặt rung báo cuộc gọi.
- **Rung thông báo:** Thay đổi cài đặt rung thông báo.
- **Rung hệ thống:** Chọn thao tác để nhận phản hồi rung và điều chỉnh cường độ rung.
- **Cường độ rung:** Điều chỉnh độ rung thông báo.
- **Hiệu ứng và chất lượng âm thanh:** Cài đặt hiệu ứng và chất lượng âm thanh của thiết bị. Tham khảo [Hiệu ứng và chất lượng âm thanh](#) để biết thêm thông tin.
- **Âm thanh ứng dụng riêng biệt:** Cài đặt thiết bị để phát âm thanh media riêng biệt từ một ứng dụng nhất định trên thiết bị âm thanh khác. Tham khảo [Âm thanh ứng dụng riêng biệt](#) để biết thêm thông tin.



Một số tính năng có thể không khả dụng tùy theo mẫu máy.

Hiệu ứng và chất lượng âm thanh

Cài đặt chất lượng và hiệu ứng âm thanh của thiết bị.

Trên màn hình Cài đặt, chạm vào **Âm thanh và rung** → **Hiệu ứng và chất lượng âm thanh**.

- **Dolby Atmos:** Chọn một chế độ âm thanh vòm được tối ưu hóa cho các thể loại âm thanh đa dạng như phim, nhạc và giọng nói. Với Dolby Atmos, bạn có thể trải nghiệm dòng chảy âm thanh chuyển động vòng quanh bạn.
- **Bộ chỉnh âm:** Thay đổi cấu hình âm thanh và tận hưởng âm thanh được tối ưu hóa.
- **Chuẩn hóa âm lượng:** Giảm độ chênh lệch về âm lượng giữa các nội dung khác nhau. Thiết bị sẽ tự động tăng âm lượng những nội dung có âm lượng thấp.
- **Cài đặt âm thanh của ứng dụng:** Kiểm tra và quản lý cài đặt tối ưu hóa âm thanh mà bạn đã lưu cho từng ứng dụng media. Để điều chỉnh cài đặt âm thanh cho từng ứng dụng, mở bảng cài đặt nhanh khi đang phát một nội dung trên ứng dụng đó, chạm và giữ thanh điều chỉnh âm lượng, rồi thay đổi cài đặt. Cài đặt đó sẽ được giữ nguyên khi bạn chạy ứng dụng vào lần sau.
- **Chỉnh âm:** Cài đặt âm thanh tốt nhất cho bạn.
- **Nâng cấp UHQ:** Nâng cao độ phân giải âm thanh của nhạc và video khi dùng tai nghe có dây hoặc tai nghe Bluetooth có hỗ trợ UHQ.



Tùy theo mẫu máy, bạn phải kết nối tai nghe để sử dụng một số tính năng.

Âm thanh ứng dụng riêng biệt

Cài đặt thiết bị để phát âm thanh media từ một ứng dụng cụ thể trên loa hoặc bộ tai nghe đã kết nối Bluetooth.

Ví dụ, bạn có thể nghe được âm thanh của ứng dụng Tìm đường thông qua loa của thiết bị trong khi vừa nghe phần phát nhạc của ứng dụng Nhạc qua loa Bluetooth trên xe.

- 1 Trên màn hình Cài đặt, chạm vào **Âm thanh và rung** → **Âm thanh ứng dụng riêng biệt** và chạm vào công tắc để bật.
- 2 Chọn một ứng dụng để phát âm thanh media riêng biệt và chạm vào phím Trở về (<).
- 3 Chọn một thiết bị để phát âm thanh media của ứng dụng được chọn.

Thông báo

Thay đổi cài đặt thông báo.

Trên màn hình Cài đặt, chạm vào **Thông báo**.

- **Thông báo ứng dụng:** Chọn ứng dụng bạn muốn nhận thông báo.
- **Thông báo kiểu pop-up:** Chọn kiểu pop-up thông báo và thay đổi cài đặt.
- **Ẩn nội dung trong lúc bị khóa:** Tùy chọn ẩn nội dung thông báo trên màn hình khóa.
- **Sắp xếp và lọc thông báo:** Chọn phương pháp sắp xếp hoặc thông báo.
- **Thông báo nổi bật:** Sử dụng tính năng ưu tiên thông báo quan trọng hoặc tóm tắt thông báo.
- **Thanh trạng thái:** Cài đặt hình thức hiển thị biểu tượng trên thanh trạng thái.
- **Màn hình khóa:** Cài đặt cách hiển thị thông báo trên màn hình khóa.
- **Không làm phiền:** Cài đặt thiết bị ở chế độ tắt toàn bộ âm thanh trừ các ngoại lệ đã cho phép.
- **Cài đặt nâng cao:** Cấu hình các cài đặt thông báo nâng cao.

Màn hình

Tùy chọn

Thay đổi cài đặt màn hình và Màn hình chờ.

Trên màn hình Cài đặt, chạm vào **Màn hình**.

- **Sáng/Tối:** Bật hoặc tắt chế độ Tối.
- **Cài đặt chế độ Tối:** Giảm hiện tượng mỏi mắt bằng cách áp dụng theme tối khi sử dụng thiết bị vào buổi tối hoặc ở nơi tối. Bạn có thể cài đặt lịch trình để áp dụng chế độ Tối.
 Tổng màu tối có thể không được áp dụng trong một số ứng dụng.
- **Độ sáng:** Điều chỉnh độ sáng của màn hình.
- **Độ sáng tương thích:** Cài thiết bị theo dõi các cách điều chỉnh độ sáng của bạn và áp dụng tự động trong các điều kiện ánh sáng tương tự.

- **Thêm độ sáng:** Cài đặt màn hình sáng hơn độ sáng tối đa. Tính năng này khả dụng khi bạn tắt tính năng **Độ sáng tương thích**.
- **Hiển thị riêng tư:** Giới hạn tầm nhìn màn hình từ các góc bên để bảo vệ quyền riêng tư cho bạn.
- **Độ mượt của chuyển động:** Thay đổi tần số quét của màn hình. Khi đặt tần số quét cao, màn hình sẽ cuộn mượt mà hơn. Tham khảo [Độ mượt của chuyển động](#) để biết thêm thông tin.
- **Bảo vệ cho mắt thoải mái:** Giảm mỏi mắt bằng cách hạn chế lượng ánh sáng xanh mà màn hình phát ra. Bạn có thể cài đặt lịch trình để áp dụng tính năng này.
- **Tông màu tối ưu:** Điều chỉnh màu và cân bằng trắng dựa trên điều kiện ánh sáng xung quanh để làm cho màu trông tự nhiên hơn trong các môi trường khác nhau.
- **Chế độ màn hình:** Thay đổi chế độ màn hình để điều chỉnh màu và độ tương phản của màn hình. Tham khảo [Thay đổi chế độ màn hình hoặc điều chỉnh màu màn hình](#) để biết thêm thông tin.
- **Cỡ font và kiểu font:** Thay đổi kích thước và kiểu font chữ.
- **Thu/Phóng màn hình:** Phóng to hoặc thu nhỏ các mục trên màn hình.
- **Độ phân giải màn hình:** Thay đổi độ phân giải màn hình. Độ phân giải cao hơn khiến màn hình rực rỡ hơn, tuy nhiên sẽ tiêu thụ pin nhiều hơn. Một số ứng dụng đang chạy có thể sẽ đóng khi bạn thay đổi độ phân giải.
- **Vùng khuyết máy ảnh:** Cài đặt thiết bị để ẩn máy ảnh trước khỏi màn hình.
- **Thời gian sáng màn hình:** Cài đặt thời gian thiết bị chờ trước khi tắt màn hình.
- **Chế độ Đơn giản:** Đổi sang chế độ đơn giản cho bố cục đơn giản hơn và các biểu tượng lớn hơn trên Màn hình chờ.
- **Bảng ở cạnh:** Thay đổi cài đặt cho Bảng ở cạnh.
- **Thanh điều hướng:** Thay đổi cài đặt cho thanh điều hướng. Tham khảo [Thanh điều hướng \(phím cảm ứng\)](#) để biết thêm thông tin.
- **Bảo vệ tránh chạm vô tình:** Cài đặt thiết bị để tránh màn hình nhận nhầm các tín hiệu đầu vào do chạm phải khi ở trong chỗ tối như trong túi quần áo hoặc giỏ xách.
- **Độ nhạy cảm ứng:** Tăng độ nhạy cảm ứng cho màn hình để sử dụng với các miếng bảo vệ màn hình.

- **Hiển thị thông tin sạc:** Cài đặt thiết bị để hiển thị thông tin sạc như phần trăm pin còn lại khi màn hình tắt.
- **Bộ bảo vệ màn hình:** Cài đặt thiết bị để khởi chạy bảo vệ màn hình khi sạc thiết bị.



Một số tính năng có thể không khả dụng tùy theo mẫu máy.

Độ mượt của chuyển động

Tần số quét là số lần quét màn hình mỗi giây. Sử dụng tần số quét cao để ngăn hiện tượng nháy màn hình khi chuyển đổi giữa các màn hình. Màn hình sẽ cuộn mượt hơn. Khi bạn chọn tần số quét tiêu chuẩn, bạn có thể sử dụng pin lâu hơn.

- 1 Trên màn hình Cài đặt, chạm vào **Màn hình** → **Độ mượt của chuyển động**.
- 2 Chọn một tần số quét.
 - **Tương thích:** Trải nghiệm ảnh động và thao tác cuộn mượt hơn bằng cách tự động điều chỉnh tần số quét màn hình của bạn lên mức cao hơn.
 - **Chuẩn:** Sử dụng tần số quét tiêu chuẩn trong các tình huống thông thường để tiết kiệm dung lượng pin.

Thay đổi chế độ màn hình hoặc điều chỉnh màu màn hình

Thay đổi chế độ màn hình hoặc điều chỉnh màu sắc hiển thị theo sở thích của bạn.

Thay đổi chế độ màn hình

Trên màn hình Cài đặt, chạm vào **Màn hình** → **Chế độ màn hình** và chọn một chế độ mà bạn muốn.

- **Sinh động:** Tính năng này tối ưu hóa dải màu, độ bão hòa và độ sắc nét của màn hình của bạn. Bạn cũng có thể điều chỉnh cân bằng màu hiển thị theo giá trị màu sắc.
- **Tự nhiên:** Tính năng này điều chỉnh màn hình theo tông màu tự nhiên.



- Bạn chỉ có thể điều chỉnh màu màn hình ở chế độ **Sinh động**.
- Chế độ **Sinh động** có thể không tương thích với các ứng dụng của bên thứ ba.

Tối ưu cân bằng màu cho chế độ toàn màn hình

Tối ưu màu màn hình bằng cách điều chỉnh tông màu màn hình theo ý thích của bạn.

Trên màn hình Cài đặt, chạm vào **Màn hình** → **Chế độ màn hình** → **Sinh động** và chỉnh thanh điều chỉnh màu dưới mục **Cân bằng trắng**.

Khi bạn kéo thanh điều chỉnh màu này về phía **Lạnh**, tông màu xanh dương sẽ được gia tăng. Khi bạn kéo thanh điều chỉnh màu này về phía **Nóng**, tông màu đỏ sẽ được gia tăng.

Điều chỉnh tông màu màn hình bằng giá trị màu

Tăng hoặc giảm các tông màu nhất định bằng cách điều chỉnh riêng từng giá trị màu Đỏ, Xanh lá cây hoặc Xanh dương.

- 1 Trên màn hình Cài đặt, chạm vào **Màn hình** → **Chế độ màn hình** → **Sinh động**.
- 2 Chạm vào **Cài đặt nâng cao**.
- 3 Điều chỉnh thanh màu **R** (Đỏ), **G** (Xanh lá cây) hoặc **B** (Xanh dương) theo sở thích của bạn. Tông màu màn hình sẽ được điều chỉnh.
Để điều chỉnh độ sống động, kéo thanh điều chỉnh ở dưới phần **Độ sinh động**.

Pin

Kiểm tra lượng pin còn lại và thời gian sử dụng thiết bị. Đối với thiết bị có mức pin thấp, hãy duy trì lượng pin bằng cách bật tính năng tiết kiệm pin.

Trên màn hình Cài đặt, chạm vào **Pin**.

- **Mức tiêu thụ hàng ngày:** Kiểm tra mức pin và lịch sử sử dụng.
- **Tiết kiệm pin:** Bật chế độ tiết kiệm pin để kéo dài thời gian sử dụng cho pin.
- **Giới hạn sử dụng dưới nền:** Giới hạn mức sử dụng pin của các ứng dụng bạn không dùng thường xuyên.
- **Bảo vệ pin:** Cài đặt dừng sạc khi pin đã được sạc đầy hoặc đến giới hạn sạc tối đa đã đặt trước.

- **Thông tin pin:** Kiểm tra thông tin pin.
 - **Cài đặt sạc:** Định cấu hình cài đặt sạc pin.
 - **Chia sẻ pin không dây:** Sạc một thiết bị khác bằng pin điện thoại của bạn. Tham khảo [Chia sẻ pin không dây](#) để biết thêm thông tin.
 - **Tự động giảm độ sáng màn hình:** Giảm độ sáng màn hình khi lượng pin còn lại giảm xuống dưới một mức nhất định.
-  • Thời gian sử dụng còn lại cho biết thời gian còn lại trước khi hết pin. Thời gian còn lại có thể khác nhau tùy theo cài đặt thiết bị của bạn và các điều kiện hoạt động.
- Bạn có thể không nhận được thông báo từ một số ứng dụng dùng chế độ tiết kiệm pin.

Hình nền và phong cách

Thay đổi cài đặt hình nền cho Màn hình chờ và màn hình khóa.

Trên màn hình Cài đặt, chạm vào **Hình nền và phong cách**.

Theme

Thay đổi màn hình thiết bị theo phong cách của riêng bạn bằng cách áp dụng theme bạn muốn.

Trên màn hình Cài đặt, chạm vào **Theme**. Màn hình Galaxy Themes sẽ xuất hiện.

Mua hoặc tải về các chủ đề, hình nền, biểu tượng hoặc các mục khác mà bạn muốn và áp dụng cho thiết bị của mình.

Áp dụng theme, hình nền hoặc biểu tượng.

Nếu bạn muốn khôi phục phong cách mặc định hoặc phong cách bạn đã tải trước đó, trên màn hình Galaxy Themes, chạm vào **Menu** → **Nội dung của bạn** và chọn danh mục bạn muốn.

Thêm phương thức thanh toán hoặc kiểm tra lịch sử mua hàng

Trên màn hình Galaxy Themes, chạm vào **Menu** → **Phương thức thanh toán** và thêm một phương thức thanh toán, chẳng hạn như thẻ tín dụng. Bạn có thể sử dụng phương thức thanh toán đã đăng ký để mua nội dung trả phí trong Galaxy Theme.

Nếu muốn kiểm tra lịch sử mua hàng, chạm vào **Menu** → **Biên nhận**.



- Các tính năng khả dụng có thể thay đổi tùy vào phiên bản phần mềm, phiên bản ứng dụng hoặc mẫu máy của thiết bị.
- Khi bạn đổi theme, một số ứng dụng sẽ bị đóng và dữ liệu chưa lưu có thể bị mất.

Màn hình chờ

Cấu hình các cài đặt cho Màn hình chờ, chẳng hạn như bố cục màn hình.

Trên màn hình Cài đặt, chạm vào **Màn hình chờ**.

Màn hình khóa và AOD

Tùy chọn

Thay đổi cài đặt cho màn hình đã khóa và Always On Display.

Trên màn hình Cài đặt, chạm vào **Màn hình khóa và AOD**.

- **Khóa màn hình và sinh trắc học:** Thay đổi phương pháp khóa màn hình.
 - **Duy trì trạng thái mở khóa:** Cài đặt thiết bị để tự mở khóa khi phát hiện thấy những địa điểm hoặc thiết bị đáng tin cậy. Tham khảo [Duy trì trạng thái mở khóa](#) để biết thêm thông tin.
 - **Cài đặt khóa bảo mật:** Thay đổi cài đặt màn hình khóa để chọn phương pháp khóa màn hình mong muốn.
 - **Always On Display:** Cài đặt thiết bị để hiển thị thông tin khi màn hình tắt. Tham khảo [Always On Display](#) để biết thêm thông tin.
 - **Now bar:** Chọn các mục sẽ hiển thị trên màn hình khóa.
 - **Chạm và giữ để sửa:** Cài đặt thiết bị để hiển thị các tùy chọn chỉnh sửa khi bạn chạm và giữ màn hình khóa.
 - **Đồng hồ chuyển vùng:** Đổi đồng hồ để hiển thị cả múi giờ ở nơi sở tại lẫn ở nhà trên màn hình đã khóa khi chuyển vùng.
 - **Thông tin danh bạ:** Cài đặt thiết bị để hiển thị thông tin danh bạ, chẳng hạn như địa chỉ email của bạn trên màn hình đã khóa.
 - **Hiện h. ứng chuyển tiếp mở khóa:** Cài đặt để hiển thị hiệu ứng chuyển tiếp mở khóa khi bạn mở khóa màn hình bằng dữ liệu sinh trắc học.
 - **Thông tin Màn hình khóa:** Kiểm tra phiên bản Màn hình khóa và thông tin pháp lý.
-  • Một số tính năng có thể không khả dụng tùy theo nhà mạng hoặc mẫu máy.
- Các tùy chọn khả dụng có thể khác nhau, phụ thuộc vào phương pháp khóa màn hình đã chọn.

Duy trì trạng thái mở khóa

Bạn có thể cài đặt thiết bị để tự mở khóa và giữ nguyên tình trạng mở khi phát hiện thấy địa điểm hoặc thiết bị đáng tin cậy.

Ví dụ: Nếu bạn đã cài đặt nhà mình vào địa điểm đáng tin cậy thì khi về nhà, thiết bị sẽ nhận thấy địa điểm này và tự mở khóa một cách tự động.

Trên màn hình Cài đặt, chạm vào **Màn hình khóa và AOD** → **Duy trì trạng thái mở khóa** và làm theo các hướng dẫn trên màn hình để hoàn thành bước thiết lập.



- Tính năng này sẽ có và dùng được sau khi cài đặt phương pháp khóa màn hình.
- Nếu bạn không dùng thiết bị trong vòng bốn giờ hoặc khi bạn bật thiết bị, bạn phải mở khóa màn hình bằng mẫu hình, mã PIN hoặc mật mã mà bạn đã cài.

Always On Display

(Hiển thị thông tin khi màn hình tắt)

Bạn có thể xem thông tin trên màn hình như xem đồng hồ khi màn hình tắt.

Bạn cũng có thể kiểm tra các thông báo tin nhắn mới hoặc cuộc gọi nhỡ.

Để cài đặt Always On Display chỉ xuất hiện trong điều kiện đặt trước, trên màn hình Cài đặt, chạm vào **Màn hình khóa và AOD** → **Always On Display** → **Thời điểm hiển thị**, rồi chọn một tùy chọn mà bạn muốn.



Độ sáng của chế độ Always On Display có thể tự thay đổi tùy theo điều kiện ánh sáng.

Mở thông báo trong chế độ Always On Display

Khi bạn nhận được tin nhắn, cuộc gọi nhỡ hoặc thông báo của ứng dụng, các biểu tượng thông báo sẽ hiện ra trên chế độ Always On Display. Chạm hai lần vào biểu tượng thông báo để kiểm tra thông báo của biểu tượng đó.

Để sử dụng tính năng này, trên màn hình Cài đặt, chạm vào **Thông báo** → **Màn hình khóa** và chạm vào **Thẻ bên dưới Kiểu thông báo**.



Nếu màn hình bị khóa, bạn phải mở khóa để kiểm tra các thông báo.

Tắt tính năng Always On Display

Trên màn hình Cài đặt, chạm vào **Màn hình khóa và AOD** rồi chạm vào công tắc **Always On Display** để tắt.

Bảo mật và riêng tư

Tùy chọn

Kiểm tra trạng thái bảo mật và quyền riêng tư của thiết bị và thay đổi cài đặt.

Trên màn hình Cài đặt, chạm vào **Bảo mật và riêng tư**.

- **Màn hình khóa:** Thay đổi các thiết lập của màn hình khóa.
- **Bảo mật tài khoản:** Thay đổi cài đặt cho các tài khoản của bạn.
- **Bảo vệ thiết bị đã bị mất:** Bật hoặc tắt tính năng Tìm di động của bạn. Truy cập smarthingsfind.samsung.com để theo dõi và kiểm soát điện thoại bị mất hoặc bị đánh cắp. Bạn cũng có thể kiểm tra vị trí của các thiết bị đeo được kết nối với điện thoại này. Để ngăn người khác truy cập vào ứng dụng và dữ liệu trên thiết bị của bạn trong trường hợp thiết bị bị mất, hãy bật tính năng **Bảo vệ chống trộm cắp**.
- **Bảo mật ứng dụng:** Quét các ứng dụng và giữ an toàn cho thiết bị của bạn khỏi phần mềm độc hại.
- **Cập nhật:** Kiểm tra phiên bản phần mềm trên thiết bị của bạn và kiểm tra các bản cập nhật mới.
- **Khóa màn hình và sinh trắc học:** Thay đổi cài đặt cho màn hình khóa và dữ liệu sinh trắc học. Tham khảo [Nhận diện khuôn mặt](#) và [Nhận dạng vân tay](#) để biết thêm thông tin.
- **Tự động chặn:** Bảo vệ thiết bị an toàn bằng cách chặn các mối đe dọa và hành vi đáng ngờ khác.
- **Trạng thái bảo mật của thiết bị:** Kiểm tra trạng thái bảo mật cho những thiết bị đã đăng nhập vào Samsung account của bạn.
- **Cài đặt bảo mật khác:** Cấu hình cài đặt bảo mật khác. Tham khảo [Wi-Fi bảo mật](#), [Thư mục bảo mật](#) và [Samsung Pass](#) để biết thêm thông tin.
- **Các quyền được sử dụng trong 24 giờ qua:** Kiểm tra lịch sử sử dụng quyền của ứng dụng hoặc tính năng.
- **B.vệ q.r riêng tư trên Internet:** Kiểm tra lịch sử bảo vệ quyền riêng tư trên Internet và thay đổi cài đặt. Tính năng này sẽ được thêm vào khi bạn sử dụng ứng dụng **Samsung Internet**.
- **Điều khiển và cảnh báo:** Kiểm soát quyền truy cập vào tính năng như micro và bộ nhớ tạm.
- **Cài đặt quyền riêng tư khác:** Cấu hình cài đặt quyền riêng tư khác.



Một số tính năng có thể không khả dụng tùy theo nhà mạng hoặc mẫu máy.

Nhận diện khuôn mặt

Bạn có thể cài đặt thiết bị mở khóa màn hình bằng cách nhận diện khuôn mặt của bạn.



- Nếu bạn dùng khuôn mặt làm phương pháp khóa màn hình, khuôn mặt của bạn sẽ không thể được dùng để mở khóa màn hình ở lần đầu tiên sau khi bật thiết bị lên. Để dùng thiết bị, bạn phải mở khóa màn hình bằng mẫu hình, mã PIN hoặc mật mã đã cài đặt khi đăng ký khuôn mặt. Cần thận không được quên mẫu hình, mã PIN hoặc mật mã.
- Nếu bạn thay đổi phương pháp khóa màn hình thành **Vuốt** hoặc **Không dùng**, tức không còn bảo mật, tất cả dữ liệu sinh trắc học của bạn sẽ bị xóa.

⚠️ **Cẩn trọng khi dùng nhận diện khuôn mặt**

Trước khi sử dụng nhận diện khuôn mặt để mở khóa thiết bị, luôn lưu tâm cẩn trọng với các điều sau.

- Thiết bị của bạn có thể được mở khóa bởi người nào đó hoặc bất cứ vật thể gì trông giống như hình của chính bạn.
- Phần nhận diện khuôn mặt có tính bảo mật kém hơn so với Mẫu hình, PIN, Mật mã.

Để nhận diện khuôn mặt tốt hơn

Hãy cân nhắc những điều sau khi sử dụng nhận diện khuôn mặt:

- Hãy cân nhắc các điều kiện sau trong lúc đăng ký như có đeo kính, đội nón, đeo mặt nạ, để râu hoặc trang điểm đậm
- Hãy đảm bảo khi đăng ký bạn đang ở khu vực đủ sáng và ống kính máy ảnh sạch
- Hãy đảm bảo ảnh của bạn không bị mờ để có kết quả khớp hơn

Đăng ký khuôn mặt của bạn

Để đăng ký khuôn mặt tốt hơn, đăng ký khuôn mặt của bạn trong nhà và tránh ánh nắng mặt trời trực tiếp.

- 1 Trên màn hình Cài đặt, chạm vào **Bảo mật và riêng tư** → **Khóa màn hình và sinh trắc học** → **Nhận diện khuôn mặt**.
- 2 Cài đặt phương pháp khóa màn hình.

3 Đọc hướng dẫn trên màn hình và chạm vào **Tiếp tục**.

4 Chạm vào **Đăng ký** và đặt khuôn mặt của bạn vào khung trên màn hình.

Máy ảnh sẽ quét khuôn mặt của bạn.



- Nếu chức năng mở khóa màn hình bằng khuôn mặt của bạn không hoạt động đúng, chạm vào **Xóa dữ liệu khuôn mặt** để xóa khuôn mặt đã đăng ký và đăng ký khuôn mặt của bạn lần nữa.
- Để tăng cường nhận diện khuôn mặt, chạm vào **Thêm diện mạo thay thế để tăng cường khả năng nhận dạng** và thêm một diện mạo thay thế vào.

Mở khóa màn hình bằng khuôn mặt của bạn

Bạn có thể mở khóa màn hình bằng khuôn mặt thay vì sử dụng mẫu hình, PIN hoặc mật mã.

1 Trên màn hình Cài đặt, chạm vào **Bảo mật và riêng tư** → **Khóa màn hình và sinh trắc học**.

2 Mở khóa màn hình bằng phương pháp khóa màn hình đặt sẵn.

3 Chạm vào **Nhận diện khuôn mặt** và chạm vào công tắc **Mở khóa bằng khuôn mặt** để bật.

4 Trên màn hình khóa, nhìn vào màn hình.

Khi khuôn mặt của bạn đã được nhận diện, bạn có thể mở khóa màn hình mà không cần dùng đến phương pháp mở khóa màn hình bổ sung. Nếu khuôn mặt của bạn không nhận diện được, sử dụng phương pháp khóa màn hình đặt sẵn.

Xóa dữ liệu khuôn mặt đã đăng ký

Bạn có thể xóa dữ liệu khuôn mặt mà bạn đã đăng ký.

1 Trên màn hình Cài đặt, chạm vào **Bảo mật và riêng tư** → **Khóa màn hình và sinh trắc học**.

2 Mở khóa màn hình bằng phương pháp khóa màn hình đặt sẵn.

3 Chạm vào **Nhận diện khuôn mặt** → **Xóa dữ liệu khuôn mặt** → **Xóa**.

Khi khuôn mặt đã đăng ký bị xóa, tất cả tính năng liên quan cũng sẽ bị tắt.

Nhận dạng vân tay

Để nhận dạng vân tay hoạt động, thông tin vân tay của bạn cần được đăng ký và lưu trữ trong thiết bị của bạn.



- Tính năng này có thể không khả dụng tùy theo nhà cung cấp hoặc mẫu máy.
- Nhận dạng vân tay sử dụng các đặc điểm riêng của mỗi vân tay để nâng cao bảo mật thiết bị của bạn. Khả năng cảm biến nhận dạng vân tay nhằm lẫn giữa hai vân tay khác nhau là rất thấp. Tuy nhiên, trong một số trường hợp hiếm hoi khi hai vân tay riêng biệt mà lại rất giống nhau, cảm biến có thể cho là chúng giống nhau.
- Miếng dán bảo vệ dày có thể ảnh hưởng đến hiệu suất. Nếu bạn dùng miếng bảo vệ màn hình, hãy kiểm tra để đảm bảo rằng miếng bảo vệ màn hình được dán nhãn là tương thích với cảm biến vân tay trên màn hình. (chẳng hạn như miếng bảo vệ màn hình do Samsung bán)
- Nếu bạn dùng vân tay làm phương pháp khóa màn hình, vân tay của bạn sẽ không thể được dùng để mở khóa màn hình ở lần đầu tiên sau khi bật thiết bị lên. Để dùng thiết bị, bạn phải mở khóa màn hình bằng mẫu hình, mã PIN hoặc mật mã đã cài đặt khi đăng ký vân tay. Cần thận không được quên mẫu hình, mã PIN hoặc mật mã.
- Nếu vân tay không được nhận dạng, mở khóa thiết bị bằng mẫu hình, mã PIN hoặc mật mã mà bạn đã đặt khi đăng ký vân tay và đăng ký lại vân tay của bạn. Nếu bạn quên mẫu hình, mã PIN hoặc mật mã, bạn sẽ không thể dùng thiết bị nữa nếu không cài đặt lại. Samsung không chịu trách nhiệm cho bất kỳ mất mát dữ liệu hay sự bất tiện nào xảy ra bởi quên mất mã mở khóa.
- Nếu bạn thay đổi phương pháp khóa màn hình thành **Vuốt** hoặc **Không dùng**, tức không còn bảo mật, tất cả dữ liệu sinh trắc học của bạn sẽ bị xóa.

Để nhận dạng vân tay tốt hơn

Khi bạn quét vân tay trên thiết bị, hãy chú ý đến các điều kiện sau đây vì chúng có thể ảnh hưởng tới hoạt động của tính năng này:

- Thiết bị sẽ không thể nhận dạng được vân tay có vết nứt hay sẹo.
- Thiết bị có thể không nhận dạng được vân tay ở các ngón tay nhỏ hoặc mỏng.
- Để nhận dạng vân tay hiệu quả, hãy đăng ký vân tay của các ngón tay được sử dụng thường xuyên nhất để thực hiện các nhiệm vụ trên thiết bị.
- Thiết bị của bạn có cảm biến nhận dạng vân tay tích hợp ở phần giữa, phần dưới của màn hình. Hãy đảm bảo rằng miếng bảo vệ màn hình hoặc màn hình trên vùng cảm biến nhận dạng vân tay không bị làm trầy xước hoặc làm hỏng bởi các vật thể như tiền xu, chìa khóa, bút và vòng cổ.
- Hãy đảm bảo vùng cảm biến nhận dạng vân tay ở phần giữa, phía dưới của màn hình và các ngón tay của bạn sạch sẽ và khô ráo.
- Nếu bạn cong ngón tay hoặc sử dụng đầu ngón tay, thiết bị có thể không nhận dạng được vân tay của bạn. Nhấn trên màn hình sao cho đầu ngón tay của bạn phủ lên bề mặt trải rộng của vùng nhận dạng vân tay.

Đăng ký vân tay

Trên màn hình Cài đặt, chạm vào **Bảo mật và riêng tư** → **Khóa màn hình và sinh trắc học** → **Vân tay** và làm theo các hướng dẫn trên màn hình để đăng ký vân tay. Sau khi đăng ký, bạn có thể kiểm tra xem dấu vân tay của bạn đã được đăng ký hay chưa và kiểm tra tên của vân tay bằng cách chạm vào **Kiểm tra vân tay đã thêm**.

Mở khóa màn hình bằng vân tay của bạn

Bạn có thể mở khóa màn hình bằng vân tay thay vì sử dụng mẫu hình, PIN hoặc mật mã.

- 1 Trên màn hình Cài đặt, chạm vào **Bảo mật và riêng tư** → **Khóa màn hình và sinh trắc học**.
- 2 Mở khóa màn hình bằng phương pháp khóa màn hình đặt sẵn.
- 3 Chạm vào **Vân tay** và chạm vào công tắc **Mở khóa bằng vân tay** để bật.
- 4 Trên màn hình đã khóa, đặt ngón tay lên phím cảm biến nhận dạng vân tay và quét vân tay của bạn.

Nhận dạng vân tay của bạn khi màn hình tắt

- 1 Trên màn hình Cài đặt, chạm vào **Bảo mật và riêng tư** → **Khóa màn hình và sinh trắc học**.
- 2 Mở khóa màn hình bằng phương pháp khóa màn hình đặt sẵn.
- 3 Chạm vào **Vân tay** và chạm vào công tắc **Luôn bật vân tay** để bật.
Nếu bạn chạm vào **H.thị b.tượng khi màn hình tắt**, bạn có thể thay đổi thời điểm hiển thị biểu tượng nhận dạng vân tay hoặc cài đặt không hiển thị biểu tượng.

Xóa vân tay đã đăng ký

Bạn có thể xóa các vân tay đã đăng ký.

- 1 Trên màn hình Cài đặt, chạm vào **Bảo mật và riêng tư** → **Khóa màn hình và sinh trắc học**.
- 2 Mở khóa màn hình bằng phương pháp khóa màn hình đặt sẵn.
- 3 Chạm vào **Vân tay**, chọn một dấu vân tay muốn xóa và chạm vào **Xóa** → **Xóa**.

Wi-Fi bảo mật

Bảo mật Wi-Fi là dịch vụ bảo mật kết nối mạng Wi-Fi của bạn. Dịch vụ này mã hóa dữ liệu sử dụng mạng Wi-Fi và tắt các ứng dụng và trang web theo dõi để bạn có thể sử dụng mạng Wi-Fi một cách an toàn. Ví dụ, khi sử dụng mạng Wi-Fi không bảo mật ở nơi công cộng như quán cà phê hay sân bay, tính năng Bảo mật Wi-Fi sẽ tự động bật lên để không ai có thể xâm nhập vào thông tin đăng nhập của bạn hoặc theo dõi các hoạt động của bạn trên các ứng dụng và trang web.

Trên màn hình Cài đặt, chạm vào **Bảo mật và riêng tư** → **Cài đặt bảo mật khác** → **Wi-Fi bảo mật** và làm theo các hướng dẫn trên màn hình để hoàn thành thiết lập. Nếu chạm vào **Hoạt động bảo vệ**, bạn có thể kiểm tra lịch sử về cách thức và thời điểm mạng của bạn được bảo vệ bằng Wi-Fi an toàn.

Khi bật tính năng Bảo mật Wi-Fi, biểu tượng VPN () sẽ xuất hiện trên thanh trạng thái.



- Sử dụng tính năng này có thể khiến tốc độ mạng Wi-Fi bị chậm đi.
- Tính năng này có thể không khả dụng tùy theo mạng Wi-Fi, nhà cung cấp dịch vụ hoặc mẫu máy.

Chọn các ứng dụng cần bảo vệ bằng tính năng Bảo mật Wi-Fi

Chọn các ứng dụng cần bảo vệ bằng tính năng Bảo mật Wi-Fi để bảo vệ dữ liệu an toàn, như là mật mã hoặc hoạt động của bạn trên các ứng dụng, tránh bị người khác truy cập.

Trên màn hình Cài đặt, chạm vào **Bảo mật và riêng tư** → **Cài đặt bảo mật khác** → **Wi-Fi bảo mật** → biểu tượng Tùy chọn khác (🔒) → **Cài đặt** → **Ứng dụng được bảo vệ** và chạm vào các công tắc kế bên các ứng dụng bạn muốn bảo vệ bằng tính năng Bảo mật Wi-Fi.

 Một số ứng dụng có thể không hỗ trợ tính năng này.

Mua gói bảo vệ

Bạn được cung cấp một gói bảo vệ mạng Wi-Fi miễn phí mỗi tháng. Bạn cũng có thể mua gói bảo vệ trả phí và được bảo vệ với băng thông không giới hạn trong một thời gian có hạn.

1 Trên màn hình Cài đặt, chạm vào **Bảo mật và riêng tư** → **Cài đặt bảo mật khác** → **Wi-Fi bảo mật**.

2 Chạm vào thông tin Gói bảo vệ → **Nâng cấp** và chọn gói bạn muốn.

 Đối với các gói bảo vệ nhất định, bạn có thể chuyển gói bảo vệ sang một thiết bị khác có đăng nhập Samsung account của bạn.

3 Làm theo hướng dẫn trên màn hình để hoàn tất việc mua hàng.

Thư mục bảo mật

Thư mục bảo mật sẽ bảo vệ các nội dung và ứng dụng riêng tư của bạn, chẳng hạn như ảnh chụp và danh bạ, để tránh bị người khác truy cập. Bạn có thể giữ an toàn cho các nội dung và ứng dụng riêng tư của bạn ngay cả khi thiết bị đã bị mở khóa.

 Thư mục bảo mật là một vùng lưu trữ bảo mật tách biệt. Dữ liệu trong Thư mục bảo mật sẽ không thể bị truyền đến các thiết bị khác qua các phương pháp chia sẻ chưa được chấp thuận như USB hoặc Wi-Fi Direct. Nếu cố tùy chỉnh hệ điều hành hoặc chỉnh sửa phần mềm sẽ khiến cho Thư mục bảo mật tự động khóa và không thể truy cập vào được. Trước khi lưu dữ liệu vào Thư mục bảo mật, đảm bảo đã sao lưu dữ liệu vào một nơi an toàn khác.

Cài đặt Thư mục bảo mật

1 Mở **Cài đặt** và chạm vào **Bảo mật và riêng tư** → **Cài đặt bảo mật khác** → **Thư mục bảo mật**.

2 Làm theo hướng dẫn trên màn hình để hoàn thành bước thiết lập.

Khi xuất hiện cửa sổ pop-up hỏi bạn có muốn đặt lại kiểu khóa của Thư mục bảo mật với Samsung account của bạn không, hãy chạm vào **Cho phép**. Nếu bạn đã quên kiểu khóa, bạn có thể đặt lại bằng cách dùng Samsung account của mình. Nếu bạn không bật tính năng này, bạn không thể đặt lại kiểu khóa khi đã quên.

Khi hoàn tất quá trình thiết lập, màn hình Thư mục bảo mật sẽ xuất hiện và biểu tượng ứng dụng Thư mục bảo mật () sẽ được thêm vào màn hình Ứng dụng.



- Khi ứng dụng **Thư mục bảo mật** bị khóa, bạn phải mở khóa bằng phương pháp khóa đặt sẵn của mình.
- Để thay đổi tên hoặc biểu tượng của Secure Folder, chạm vào biểu tượng Tùy chọn khác () → **Tùy chỉnh**.

Cài đặt một điều kiện khóa tự động cho Thư mục bảo mật

1 Mở ứng dụng **Thư mục bảo mật** và chạm vào biểu tượng Tùy chọn khác () → **Cài đặt** → **Tự động khóa Thư mục bảo mật**.

2 Chọn một tùy chọn khóa.



- Để khóa thủ công Secure Folder của bạn, chạm vào biểu tượng Tùy chọn khác () → **Khóa và thoát**.

Chuyển nội dung sang Thư mục bảo mật

Chuyển các nội dung như ảnh và video vào Thư mục bảo mật. Các thao tác sau là ví dụ minh họa việc di chuyển một hình ảnh từ vùng lưu trữ mặc định sang Thư mục bảo mật.

1 Mở ứng dụng **Thư mục bảo mật** và chạm vào biểu tượng Tùy chọn khác () → **Thêm file**.

2 Chạm vào **Ảnh**, đánh dấu chọn để chuyển, rồi chạm vào **Xong**.

3 Chạm vào **Di chuyển**.

Các mục đã được chọn sẽ xóa trong thư mục gốc và chuyển sang Thư mục bảo mật. Để sao chép các mục, chạm vào **Sao chép**.



- Phương pháp di chuyển có thể khác nhau tùy vào kiểu nội dung.

Chuyển nội dung ra khỏi Thư mục bảo mật

Chuyển nội dung từ Thư mục bảo mật sang các ứng dụng tương ứng trong vùng lưu trữ mặc định. Các thao tác sau là ví dụ minh họa việc di chuyển một hình ảnh từ Thư mục bảo mật sang kho lưu trữ mặc định.

- 1 Mở ứng dụng **Thư mục bảo mật** và chạm vào **Bộ sưu tập**.
- 2 Chọn một ảnh và chạm vào biểu tượng Tùy chọn khác (☰) → **Chuyển ra khỏi Thư mục bảo mật**. Các mục đã chọn sẽ được chuyển sang **Bộ sưu tập** trong kho lưu trữ mặc định.

Thêm ứng dụng

Thêm một ứng dụng để sử dụng trong Thư mục bảo mật.

- 1 Mở ứng dụng **Thư mục bảo mật** và chạm vào biểu tượng Thêm ứng dụng (+).
- 2 Đánh dấu chọn một hoặc nhiều ứng dụng đã cài đặt trên thiết bị và chạm vào **Thêm**.

Gỡ các ứng dụng khỏi Thư mục bảo mật

Chạm và giữ ứng dụng cần xóa, rồi chạm vào **Gỡ cài đặt**.

Thêm tài khoản

Thêm Samsung account và tài khoản Google hoặc các tài khoản khác của bạn vào để đồng bộ với ứng dụng trong Thư mục bảo mật.

- 1 Mở ứng dụng **Thư mục bảo mật** và chạm vào biểu tượng Tùy chọn khác (☰) → **Cài đặt** → **Quản lý tài khoản** → **Thêm tài khoản**.
- 2 Chọn một dịch vụ tài khoản.
- 3 Làm theo hướng dẫn trên màn hình để hoàn thành thiết lập tài khoản.

Ẩn Thư mục bảo mật

Bạn có thể mã hóa Thư mục bảo mật và ẩn phím tắt khỏi màn hình Ứng dụng.

Mở bảng cài đặt nhanh và chạm vào biểu tượng Mở rộng (—) → **Thư mục bảo mật** (🔒) → **Ẩn**. Thay vào đó, hãy mở ứng dụng **Thư mục bảo mật** và chạm vào biểu tượng Tùy chọn khác (☰) → **Ẩn Thư mục bảo mật** → **Ẩn Thư mục bảo mật**.

Nếu bạn muốn hiển thị và mở lại Thư mục bảo mật, hãy mở bảng cài đặt nhanh, chạm vào biểu tượng Mở rộng (—) → **Thư mục bảo mật** (🔒), sau đó mở khóa Thư mục bảo mật bằng phương pháp khóa Thư mục bảo mật được cài đặt sẵn.

Gỡ cài đặt Thư mục bảo mật

Bạn có thể gỡ cài đặt Thư mục bảo mật bao gồm cả những ứng dụng và nội dung bên trong.

Mở ứng dụng **Thư mục bảo mật** và chạm vào biểu tượng Tùy chọn khác (☰) → **Cài đặt** → **Cài đặt khác** → **Gỡ cài đặt**.

Để sao lưu nội dung trước khi gỡ cài đặt Thư mục bảo mật, chạm vào **Chuyển các file media ra khỏi Thư mục bảo mật** và chạm vào **Gỡ cài đặt**. Để truy cập dữ liệu được sao lưu từ Thư mục bảo mật, mở ứng dụng **File của bạn** và chạm vào **Bộ nhớ trong** → **Download** → **Secure Folder**.



Các ghi chú được lưu trong **Samsung Notes** sẽ không được sao lưu.

Samsung Pass

Xác minh danh tính của bạn bằng Samsung Pass khi sử dụng các dịch vụ yêu cầu thông tin đăng nhập hoặc thông tin cá nhân của bạn.

Đăng ký Samsung Pass

Trên màn hình Cài đặt, chạm vào **Bảo mật và riêng tư** → **Cài đặt bảo mật khác** → **Mật mã, mã khóa và tự động điền** → **Samsung Pass**. Làm theo hướng dẫn trên màn hình để hoàn thành bước thiết lập.

Lưu thông tin của bạn vào Samsung Pass

Khi lưu thông tin đăng nhập hoặc thông tin cá nhân vào ứng dụng hoặc trang web trong Samsung Pass, bạn có thể tự động nhập thông tin.



Bạn có thể lưu thông tin của mình theo cách thủ công hoặc kiểm tra và quản lý thông tin đã lưu trên Samsung Pass.

Lưu thông tin đăng nhập của bạn

Trên trang đăng nhập của ứng dụng hoặc trang web, nhập ID và mật mã của bạn, rồi chạm vào phím đăng nhập. Khi xuất hiện cửa sổ pop-up hỏi bạn có muốn lưu thông tin đăng nhập hay không, chạm vào **Lưu**.

Lưu thông tin cá nhân của bạn

Trên màn hình chính của Samsung Pass, hãy chọn một tùy chọn trong mục **Thông tin riêng tư**, nhập thông tin, sau đó chạm vào **Lưu**.

Tự động nhập thông tin của bạn

Bạn có thể tự động nhập thông tin đăng nhập hoặc thông tin cá nhân như địa chỉ hoặc thông tin thẻ thanh toán được lưu trong Samsung Pass.



- Tính năng này có thể không sử dụng được trong một số ứng dụng hoặc trang web.
- Tính năng tự động điền ở trang web chỉ khả dụng đối với các trang web mà bạn truy cập thông qua ứng dụng **Samsung Internet**.

Đăng nhập bằng khóa truy cập

Thay vì dùng thông tin đăng nhập, bạn có thể đăng nhập bằng khóa truy cập lưu trong Samsung Pass trên các ứng dụng hoặc trang web hỗ trợ đăng nhập bằng khóa truy cập.

- 1 Trên ứng dụng hoặc trang web bạn đang dùng, tạo khóa truy cập.
Phương pháp tạo khóa truy cập có thể thay đổi tùy vào ứng dụng hoặc trang web.
- 2 Khi xuất hiện cửa sổ pop-up hỏi bạn có muốn lưu khóa truy cập hay không, hãy chọn Samsung Pass và làm theo hướng dẫn trên màn hình để lưu khóa truy cập.
Giờ đây bạn có thể đăng nhập bằng khóa truy cập được lưu trong Samsung Pass.

Vị trí

Thay đổi các cài đặt cho quyền truy cập thông tin vị trí.

Trên màn hình Cài đặt, chạm vào **Vị trí**.

- **Quyền của ứng dụng:** Kiểm tra danh sách các ứng dụng có quyền truy cập vị trí của thiết bị và tùy chỉnh các cài đặt về quyền đó.
- **Dịch vụ định vị:** Cài đặt cho thiết bị sử dụng tính năng Wi-Fi hoặc Bluetooth để tăng sự chính xác của thông tin định vị ngay cả khi các tính năng này đã bị tắt. Bạn cũng có thể kiểm tra các dịch vụ định vị mà thiết bị của bạn đang sử dụng.
- **Truy cập gần đây:** Kiểm tra ứng dụng nào yêu cầu thông tin vị trí hiện tại của bạn.

An toàn và khẩn cấp

Quản lý thông tin y tế và danh bạ khẩn cấp của bạn. Bạn cũng có thể thay đổi cài đặt cho các tính năng khẩn cấp, ví dụ cảnh báo khẩn cấp không dây.

Trên màn hình Cài đặt, chạm vào **An toàn và khẩn cấp**.

- **Thông tin y tế:** Nhập thông tin y tế của bạn.
- **Danh bạ khẩn cấp:** Thêm danh bạ khẩn cấp của bạn.
- **SOS khẩn cấp:** Thực hiện cuộc gọi khẩn cấp đến số điện thoại được cài đặt sẵn khi nhấn phím Cảnh theo số lần đã chỉ định trước trên màn hình cài đặt của tính năng này.
- **Chia sẻ khẩn cấp:** Cài đặt thiết bị để gửi thông tin, chẳng hạn như vị trí của bạn hoặc thông báo pin yếu của thiết bị, đến các danh bạ khẩn cấp của bạn trong một khoảng thời gian nhất định.
- **Tắt thông báo khi lái xe:** Tự động bật tính năng Không làm phiền khi đang lái xe.
- **Dịch vụ vị trí khẩn cấp:** Bật tính năng Dịch vụ vị trí khẩn cấp (ELS).
- **Cảnh báo khẩn cấp không dây:** Thay đổi cài đặt cho cảnh báo khẩn cấp không dây.
- **Cảnh báo động đất:** Bật tính năng cảnh báo động đất.
- **Cảnh báo thiết bị định vị không xác định:** Bạn sẽ nhận được thông báo nếu phát hiện có trình theo dõi không xác định bên bạn.



Một số tính năng có thể không khả dụng tùy theo khu vực hoặc mẫu máy.

Tài khoản và sao lưu

Tùy chọn

Đồng bộ, sao lưu hoặc khôi phục dữ liệu trên thiết bị của bạn bằng Samsung Cloud. Bạn cũng có thể đăng nhập vào các tài khoản chẳng hạn như Samsung account hay Tài khoản Google hoặc truyền dữ liệu sang hoặc từ các thiết bị khác thông qua Smart Switch.

Trên màn hình Cài đặt, chạm vào **Tài khoản và sao lưu**.

- **Quản lý tài khoản:** Thêm Samsung account và tài khoản Google hoặc các tài khoản khác của bạn để đồng bộ.
- **Samsung Cloud:** Sao lưu dữ liệu và các cài đặt của bạn, cũng như khôi phục các dữ liệu và cài đặt của thiết bị trước đó ngay cả khi bạn không có chúng. Tham khảo [Samsung Cloud](#) để biết thêm thông tin.
- **Google Drive:** Đảm bảo an toàn cho các thông tin cá nhân, dữ liệu ứng dụng và các cài đặt trên thiết bị. Bạn có thể sao lưu các thông tin nhạy cảm của mình. Bạn phải đăng nhập vào Tài khoản Google của mình để sao lưu dữ liệu.
- **Smart Switch:** Mở Smart Switch và truyền dữ liệu từ thiết bị cũ của bạn. Tham khảo [Chuyển dữ liệu từ thiết bị trước của bạn \(Smart Switch\)](#) để biết thêm thông tin.



Hãy thường xuyên sao lưu dữ liệu vào một nơi an toàn, chẳng hạn như Samsung Cloud hoặc một máy vi tính để có thể khôi phục được nếu dữ liệu này bị hỏng hoặc bị mất do vô tình đặt lại cài đặt gốc.

Samsung Cloud

Sao lưu dữ liệu trên thiết bị của bạn lên Samsung Cloud và khôi phục lại sau.

Sao lưu dữ liệu

Bạn có thể sao lưu dữ liệu trên thiết bị của bạn lên Samsung Cloud.

- 1 Trên màn hình Cài đặt, chạm vào **Tài khoản và sao lưu** và chạm vào **Sao lưu dữ liệu** trong **Samsung Cloud**.
- 2 Chạm vào các công tắc ở cạnh những mục mà bạn muốn sao lưu và chạm vào **Sao lưu ngay**.

3 Chạm vào **Hoàn tất**.



- Một số dữ liệu sẽ không được sao lưu. Để kiểm tra dữ liệu nào sẽ được sao lưu, trên màn hình Cài đặt, chạm vào **Tài khoản và sao lưu** và chạm vào **Sao lưu dữ liệu** trong **Samsung Cloud**.
- Để kiểm tra dữ liệu sao lưu của thiết bị khác trong Samsung Cloud của bạn, trên màn hình Cài đặt, chạm vào **Tài khoản và sao lưu** → **Khôi phục dữ liệu**, rồi chọn một thiết bị mà bạn muốn.

Khôi phục dữ liệu

Bạn có thể khôi phục lại dữ liệu sao lưu từ Samsung Cloud sang thiết bị của bạn.

- 1 Trên màn hình Cài đặt, chạm vào **Tài khoản và sao lưu**.
- 2 Chạm vào **Khôi phục dữ liệu** và chọn một thiết bị bạn muốn.
- 3 Đánh dấu chọn các mục mà bạn muốn khôi phục và chạm vào **Khôi phục**.

Dịch vụ Google

Cấu hình cài đặt cho một số tính năng được Google cung cấp.



Trên màn hình Cài đặt, chạm vào **Dịch vụ Google**.

Tính năng nâng cao

Tùy chọn

Bật các tính năng nâng cao và thay đổi cài đặt kiểm soát các tính năng đó.

Trên màn hình Cài đặt, chạm vào **Tính năng nâng cao**.

- **Bixby:** Bixby là một giao diện người dùng giúp bạn dùng thiết bị được thuận tiện hơn. Tham khảo [Bixby](#) để biết thêm thông tin.
- **Phòng thí nghiệm:** Sử dụng một tính năng mới của thiết bị.
- **S Pen:** Thay đổi cài đặt để sử dụng S Pen. Tham khảo [S Pen \(Galaxy S26 Ultra\)](#) để biết thêm thông tin.
- **Phím Cạnh:** Chọn một ứng dụng hay một tính năng để khởi chạy bằng phím Cạnh. Tham khảo [Cài đặt phím Cạnh](#) để biết thêm thông tin.
- **Đánh thức bằng giọng nói:** Chọn trợ lý AI mà bạn muốn kích hoạt bằng giọng nói của mình.
- **Đa cửa sổ:** Cài đặt để khởi chạy Đa cửa sổ. Bạn cũng có thể cấu hình cài đặt cho Đa cửa sổ. Tham khảo [Đa cửa sổ](#) để biết thêm thông tin.
- **Chuyển động và thao tác:** Bật hoặc tắt tính năng chuyển động và thao tác. Tham khảo [Chuyển động và thao tác](#) để biết thêm thông tin.
- **Chế độ Một tay:** Bật chế độ thao tác bằng một tay để tiện sử dụng thiết bị bằng một tay.
- **Ảnh chụp màn hình và bản ghi màn hình:** Thay đổi cài đặt chụp màn hình và trình ghi hình màn hình.
- **Hiệu ứng video:** Cài đặt để sử dụng nhiều hiệu ứng khác nhau như thay đổi hình nền khi sử dụng máy ảnh trong một số ứng dụng nhất định. Tham khảo [Hiệu ứng video](#) để biết thêm thông tin.
 Tính năng này chỉ có ở một số ứng dụng.
- **Độ sáng video:** Tăng độ sáng màn hình và tăng độ rực rỡ của màu sắc khi phát video.
 Tính năng này có thể không sử dụng được trong một số ứng dụng.
- **Siêu HDR:** Cài đặt để điều chỉnh màn hình nhằm hiển thị đầy đủ màu sắc và độ tương phản trong ảnh chụp bằng thiết bị Galaxy.

- **Cài đặt Game Booster:** Cấu hình cài đặt cho Game Booster.
- **Hình đại diện Galaxy:** Tạo avatar tùy thích và tận hưởng niềm vui sử dụng avatar trong các tính năng khác nhau. Tham khảo [Hình đại diện Galaxy](#) để biết thêm thông tin.
- **Dual Messenger:** Cài đặt ứng dụng thứ hai và dùng hai tài khoản riêng biệt cho cùng một ứng dụng nhắn tin. Tham khảo [Dual Messenger](#) để biết thêm thông tin.



Một số tính năng có thể không khả dụng tùy theo nhà mạng hoặc mẫu máy.

Chuyển động và thao tác

Bật hoặc tắt tính năng chuyển động và thao tác.

Trên màn hình Cài đặt, chạm vào **Tính năng nâng cao** → **Chuyển động và thao tác**.

- **Nhắc lên để đánh thức:** Cài đặt thiết bị để bật màn hình khi bạn nhắc lên.
- **Chạm hai lần để bật màn hình:** Cài đặt thiết bị để bật màn hình khi chạm hai lần vào bất kỳ vị trí nào trên màn hình khi màn hình tắt.
- **Chạm hai lần để tắt màn hình:** Cài đặt thiết bị để tắt màn hình bằng cách chạm hai lần vào vùng trống trên Màn hình chờ hoặc màn hình khóa.
- **Báo hiệu khi nhắc đ.thoại lên:** Cài đặt thiết bị rung nếu có thông báo như cuộc gọi nhỡ trong lúc bạn nghe máy.



Tính năng này có thể không hoạt động nếu màn hình được bật hoặc thiết bị không nằm trên bề mặt phẳng.

- **Tắt âm bằng thao tác:** Cài đặt thiết bị để tắt các âm thanh nhất định bằng cách sử dụng chuyển động hoặc thao tác.
- **Vuốt lòng bàn tay để chụp:** Cài đặt thiết bị để chụp ảnh màn hình khi bạn vuốt bàn tay sang trái hoặc sang phải trên màn hình. Bạn có thể kiểm tra các ảnh được chụp trong **Bộ sưu tập**. Không thể chụp ảnh màn hình khi đang sử dụng một số ứng dụng và tính năng.





Lắc hoặc tác động quá mức lên thiết bị có thể gây ra các nhập liệu không mong muốn ở một số tính năng có sử dụng cảm biến.

Hiệu ứng video

Bạn có thể sử dụng nhiều tính năng khác nhau như thay đổi hình nền khi sử dụng máy ảnh trong một số ứng dụng nhất định.

Khi sử dụng máy ảnh trong các ứng dụng có hỗ trợ tính năng này, hãy mở bảng cài đặt nhanh và chạm vào **Hiệu ứng video**.

- : Thiết lập lại cài đặt.
- : Chọn hoặc thêm ảnh hoặc màu nền muốn sử dụng.
- **Nền**: Thay đổi hoặc làm mờ nền.
- **Khuôn mặt**: Áp dụng các hiệu ứng làm đẹp cho khuôn mặt.
- **Tông màu**: Điều chỉnh tông màu và độ sáng của màn hình.
- **Tự động căn chỉnh**: Bật hoặc tắt tính năng tự động căn chỉnh. Khi bạn bật tính năng này, thiết bị sẽ tự động thay đổi góc chụp và thu phóng bằng cách nhận dạng và theo dõi mọi người.
- **Phản ứng**: Bật hoặc tắt tính năng Phản ứng. Để biết thêm thông tin về cách sử dụng tính năng phản ứng, hãy chạm vào biểu tượng Mẹo nhỏ ()
- **Chỉ hiện mình tôi**: Chỉ hiển thị khuôn mặt của bạn và ẩn khuôn mặt của những người khác. Bạn cần đăng ký khuôn mặt của bạn khi lần đầu tiên sử dụng tính năng này. Chạm vào **Đăng ký** và đăng ký khuôn mặt của bạn.
- **Sáng lên**: Làm cho mọi người sáng hơn và rõ hơn ngay cả trong môi trường tối.



- Một số tính năng có thể không khả dụng tùy theo mẫu máy.
- Một số tính năng chỉ khả dụng khi sử dụng máy ảnh trước.

Hình đại diện Galaxy

Tạo avatar tùy thích và tận hưởng niềm vui sử dụng avatar trong các tính năng khác nhau.

Trên màn hình Cài đặt, chạm vào **Tính năng nâng cao** → **Hình đại diện Galaxy**. Nếu bạn đã thêm biểu tượng ứng dụng vào màn hình Ứng dụng, hãy mở ứng dụng **Hình đại diện Galaxy**.

Tạo một Hình đại diện Galaxy

Khởi động Hình đại diện Galaxy, chạm vào biểu tượng Tạo () , rồi làm theo hướng dẫn trên màn hình để tạo một avatar.

Sử dụng sticker Hình đại diện Galaxy

Khi bạn tạo avatar, các sticker có biểu cảm và hành động của avatar sẽ được tạo tự động. Bạn có thể dùng sticker avatar của bạn trong lúc gửi tin nhắn hoặc trên mạng xã hội.

Khởi động ứng dụng Hình đại diện Galaxy và chạm vào **Sticker Ảnh đại diện**. Để tạo những sticker của riêng bạn, chạm vào biểu tượng Tạo sticker tùy chỉnh (+) trên cùng danh sách sticker.

Sử dụng máy ảnh hình đại diện Galaxy

Tạo ảnh hoặc video vui nhộn với avatar bằng nhiều chế độ chụp khác nhau.

Khởi động Hình đại diện Galaxy và chạm vào **Máy ảnh Ảnh đại diện**. Chọn avatar và chế độ mà bạn muốn sử dụng, rồi chụp ảnh hoặc quay video.

Dual Messenger

Cài đặt ứng dụng thứ hai và sử dụng hai tài khoản riêng biệt cho cùng một ứng dụng nhắn tin.

1 Trên màn hình Cài đặt, chạm vào **Tính năng nâng cao** → **Dual Messenger**.

Các ứng dụng được hỗ trợ sẽ xuất hiện.

2 Chạm vào công tắc của một ứng dụng để cài đặt ứng dụng thứ hai.

Ứng dụng thứ hai sẽ được cài đặt. Biểu tượng của ứng dụng thứ hai sẽ được hiển thị với biểu tượng Ứng dụng thứ hai (🔵).



- Tính năng Dual Messenger này có thể không có tùy theo ứng dụng.
- Một số tính năng của ứng dụng có thể bị hạn chế ở ứng dụng thứ hai.

Gỡ cài đặt ứng dụng thứ hai

1 Trên màn hình Cài đặt, chạm vào **Tính năng nâng cao** → **Dual Messenger**.

2 Chạm vào công tắc của ứng dụng bạn muốn gỡ cài đặt và chạm vào **Gỡ cài đặt**.

Mọi dữ liệu liên quan đến ứng dụng thứ hai sẽ bị xóa đi.



Nếu bạn gỡ cài đặt ứng dụng thứ nhất, ứng dụng thứ hai cũng sẽ bị xóa.

Tiện ích số và kiểm soát truy cập

Kiểm tra lịch sử sử dụng thiết bị của bạn và sử dụng các tính năng để ngăn thiết bị gây trở ngại đến cuộc sống của bạn. Bạn cũng có thể cài đặt kiểm soát của phụ huynh đối với con mình và quản lý việc sử dụng thiết bị kỹ thuật số của chúng.

Trên màn hình Cài đặt, chạm vào **Tiện ích số và kiểm soát truy cập**.

- **Đếm giờ ứng dụng:** Hạn chế thời gian sử dụng hàng ngày cho mỗi ứng dụng bằng cách đặt một bộ đếm thời gian. Khi bạn đạt đến mức giới hạn, ứng dụng sẽ bị tắt và bạn không thể sử dụng nữa.
- **Mục tiêu thời gian sáng màn hình:** Cài đặt mục tiêu thời gian bạn sử dụng thiết bị một ngày.
- **Theo dõi lái xe:** Bật màn hình lái xe để theo dõi lượng thời gian bạn sử dụng thiết bị trong khi lái xe.
- **Giám sát đi bộ:** Bật màn hình đi bộ để theo dõi lượng thời gian bạn sử dụng thiết bị trong khi đi bộ.
- **Theo dõi âm lượng:** Bật theo dõi âm lượng để bảo vệ thính giác của bạn.
- **Giới hạn nội dung:** Chặn quyền truy cập website hoặc cài đặt giới hạn độ tuổi cho ứng dụng và trò chơi. Tính năng này chỉ có trên ứng dụng **Samsung Internet** và ứng dụng **Galaxy Store**.
- **Kiểm soát truy cập:** Quản lý việc sử dụng thiết bị kỹ thuật số của con bạn.

Chăm sóc thiết bị

Tính năng chăm sóc thiết bị cho bạn biết tổng quan về trạng thái pin, kho lưu trữ, bộ nhớ và bảo mật hệ thống của thiết bị. Bạn cũng có thể tối ưu hóa thiết bị.

Trên màn hình Cài đặt, chạm vào **Chăm sóc thiết bị**.

- **Tối ưu ngay:** Đóng các ứng dụng chạy dưới nền hoặc dùng một lượng pin bất thường, quét ứng dụng bị lỗi và phần mềm độc hại để tối ưu hóa thiết bị của bạn.
- **Pin:** Kiểm tra lượng pin còn lại và thời gian sử dụng thiết bị. Đối với thiết bị có mức pin thấp, hãy duy trì lượng pin bằng cách bật tính năng tiết kiệm pin. Tham khảo [Pin](#) để biết thêm thông tin.

- **Lưu trữ:** Kiểm tra trạng thái kho lưu trữ đã sử dụng và còn trống, đồng thời giải phóng kho lưu trữ bằng cách xóa các tệp không cần thiết, như các tệp trong thùng rác, các tệp không sử dụng hoặc các tệp trùng lặp sau khi kiểm tra.
 -  • Dung lượng khả dụng thực tế của bộ lưu trữ trong nhỏ hơn so với dung lượng hiển thị vì hệ điều hành và các ứng dụng mặc định đã chiếm một phần bộ lưu trữ. Dung lượng trống có thể thay đổi khi bạn cập nhật thiết bị.
 - Bạn có thể kiểm tra dung lượng khả dụng của bộ lưu trữ trong dưới mục Thông số kỹ thuật của thiết bị trên trang web của Samsung.
- **Bộ nhớ:** Kiểm tra mức sử dụng bộ nhớ hoặc chạm vào **Dọn ngay** để giải phóng bộ nhớ bằng cách dừng các ứng dụng chạy dưới nền.
- **Bảo vệ ứng dụng:** Quét thiết bị để phát hiện phần mềm độc hại và hoạt động đáng ngờ khác nhằm đảm bảo an toàn.
- **Hồ sơ hiệu suất:** Thay đổi hồ sơ hiệu quả hoạt động xét đến tốc độ xử lý, thời lượng pin và hiệu quả làm mát của thiết bị.
- **Tự động tối ưu:** Thực hiện tự động tối ưu bằng cách đóng các ứng dụng chạy ngầm hoặc dọn dẹp bộ nhớ nhằm đảm bảo thiết bị luôn hoạt động ở trạng thái tốt nhất.

Chạm vào **Tự khởi động lại** để thiết lập thiết bị tự động khởi động lại khi phát hiện vấn đề về hiệu quả hoạt động hoặc vào thời điểm đã thiết lập.
- **Cập nhật phần mềm:** Cập nhật phần mềm thiết bị của bạn thông qua dịch vụ nâng cấp phần mềm không dây (firmware over-the-air - FOTA). Bạn cũng có thể lên lịch hẹn nâng cấp phần mềm.
- **Chẩn đoán:** Kiểm tra thiết bị của bạn bằng Samsung Members.
- **Chế độ Bảo trì:** Bật chế độ bảo trì để bảo vệ quyền riêng tư trong trường hợp có người khác sử dụng thiết bị của bạn, chẳng hạn như khi bạn mang thiết bị đi sửa.

Ứng dụng

Quản lý ứng dụng của thiết bị và thay đổi cài đặt của chúng. Bạn có thể kiểm tra thông tin sử dụng các ứng dụng, thay đổi cài đặt thông báo hay quyền hạn hoặc gỡ cài đặt hay tắt các ứng dụng không cần thiết.

Trên màn hình Cài đặt, chạm vào **Ứng dụng**.

Quản lý chung

Tùy chỉnh cài đặt hệ thống trên thiết bị của bạn hoặc cài đặt lại thiết bị.

Trên màn hình Cài đặt, chạm vào **Quản lý chung**.

- **Ngôn ngữ:** Chọn ngôn ngữ thiết bị. Tham khảo [Thêm ngôn ngữ thiết bị](#) để biết thêm thông tin.
- **Ngôn ngữ ứng dụng:** Chọn ngôn ngữ bạn muốn sử dụng cho từng ứng dụng.
- **Gói ngôn ngữ:** Quản lý hoặc tải xuống gói ngôn ngữ để nhập bằng giọng nói, tính năng chuyển văn bản sang giọng nói và dịch thuật.
- **Thời gian:** Truy cập và thay đổi các cài đặt để điều khiển cách thiết bị hiển thị ngày và thời gian.
 Nếu pin hết hoàn toàn trong thời gian dài, ngày và thời gian sẽ bị thiết lập lại.
- **Cài đặt Bàn phím Samsung:** Thay đổi cài đặt cho Bàn phím Samsung.
- **Bàn phím:** Chọn bàn phím để sử dụng theo mặc định và thay đổi cài đặt bàn phím.
- **Bàn phím vật lý:** Thay đổi cài đặt cho bàn phím ngoài.
- **Chuột:** Thay đổi các cài đặt cho chuột ngoài.
- **Bảng cảm ứng:** Thay đổi cài đặt cho bảng cảm ứng.
- **Đặt lại:** Đặt lại các cài đặt thiết bị của bạn hoặc thực hiện khôi phục cài đặt gốc.
- **Dịch vụ tùy chỉnh:** Cài đặt để nhận dịch vụ được cá nhân hóa dựa trên sở thích và cách bạn sử dụng thiết bị của mình.
- **Liên hệ chúng tôi:** Nêu thắc mắc hoặc kiểm tra các câu hỏi thường gặp.

Thêm ngôn ngữ thiết bị

Bạn có thể thêm ngôn ngữ để sử dụng trên thiết bị của bạn.

- 1 Trên màn hình Cài đặt, chạm vào **Quản lý chung** → **Ngôn ngữ** → **Thêm ngôn ngữ**.
- 2 Chọn ngôn ngữ để thêm vào.
- 3 Để cài đặt một ngôn ngữ đã chọn là ngôn ngữ mặc định, chạm vào **Đặt mặc định**. Để giữ cài đặt ngôn ngữ hiện tại, chạm vào **Giữ hiện tại**.
Ngôn ngữ đã chọn sẽ được thêm vào danh sách ngôn ngữ. Nếu bạn đã thay đổi ngôn ngữ mặc định, ngôn ngữ đã chọn sẽ được đưa lên đầu danh sách.

Để thay đổi ngôn ngữ mặc định trong danh sách ngôn ngữ của bạn, chọn một ngôn ngữ bạn muốn rồi chạm vào **Áp dụng**. Nếu một ứng dụng không hỗ trợ ngôn ngữ mặc định thì thiết bị sẽ sử dụng ngôn ngữ được hỗ trợ tiếp theo trong danh sách.

Hỗ trợ

Cấu hình các cài đặt khác nhau để cải thiện khả năng hỗ trợ cho thiết bị. Tham khảo [Hỗ trợ](#) để biết thêm thông tin.

Trên màn hình Cài đặt, chạm vào **Hỗ trợ**.

Cập nhật phần mềm

Cập nhật phần mềm thiết bị của bạn thông qua dịch vụ nâng cấp phần mềm không dây (firmware over-the-air - FOTA). Bạn cũng có thể thay đổi các cài đặt tự động tải xuống.

Trên màn hình Cài đặt, chạm vào **Cập nhật phần mềm**. Chạm vào **Kiểm tra cập nhật** và kiểm tra hoặc cài đặt cập nhật thủ công.

Để thay đổi cài đặt tự động tải xuống, chạm vào biểu tượng Tùy chọn khác (☰) → **Tự động tải về**.

-  Nếu các bản cập nhật phần mềm khẩn cấp được phát hành để bảo mật thiết bị của bạn và chặn các mối đe dọa mới về bảo mật, các bản cập nhật sẽ được cài tự động mà không cần bạn chấp thuận.

Thông tin cập nhật về bảo mật

Các bản cập nhật về bảo mật được cung cấp nhằm tăng cường tính bảo mật cho thiết bị của bạn và bảo vệ thông tin cá nhân của bạn. Để biết thêm thông tin các bản cập nhật bảo mật cho mẫu máy của bạn, hãy truy cập security.samsungmobile.com.



Trang web chỉ hỗ trợ một số ngôn ngữ.

Thông tin điện thoại

Truy cập thông tin thiết bị của bạn.

Trên màn hình Cài đặt, chạm vào **Thông tin điện thoại**.

Để đổi tên thiết bị của bạn, chạm vào **Đổi tên**.

- **Thông tin trạng thái:** Kiểm tra các thông tin khác nhau về thiết bị như tình trạng thẻ SIM, địa chỉ MAC của Wi-Fi và số sêri.
- **Thông tin pháp lý:** Truy cập thông tin pháp lý có liên quan đến thiết bị như thông tin an toàn và giấy phép mã nguồn mở.
- **Thông tin phần mềm:** Truy cập thông tin phần mềm của thiết bị như phiên bản hệ điều hành và phiên bản phần mềm.
- **Thông tin pin:** Kiểm tra thông tin pin.

Thông báo về việc sử dụng

Những lưu ý khi sử dụng thiết bị

Vui lòng đọc hướng dẫn khi sử dụng thiết bị để đảm bảo sử dụng an toàn và đúng cách.



- Các mô tả trong sách này dựa trên cài đặt mặc định trên thiết bị.
- Một số nội dung có thể khác so với thiết bị của bạn tùy theo khu vực, nhà cung cấp dịch vụ, thông số kỹ thuật của mẫu máy hoặc phần mềm thiết bị.
- Thiết bị có thể cần kết nối mạng Wi-Fi hoặc mạng di động khi dùng một số ứng dụng hoặc tính năng.
- Nội dung (nội dung chất lượng cao) mà yêu cầu sử dụng CPU và bộ nhớ nhiều sẽ ảnh hưởng đến hiệu suất tổng thể của thiết bị. Ứng dụng liên quan đến nội dung có thể sẽ không hoạt động đúng, tùy thuộc vào thông số kỹ thuật của thiết bị và môi trường mà thiết bị được sử dụng.
- Samsung không chịu trách nhiệm cho các vấn đề về hoạt động gây ra bởi các ứng dụng của các nhà cung cấp khác không phải là Samsung.
- Samsung không chịu trách nhiệm đối với các vấn đề về hoạt động hoặc các trường hợp không tương thích gây ra do điều chỉnh cài đặt đăng ký hoặc chỉnh sửa phần mềm hệ điều hành. Việc cố gắng tùy chỉnh hệ điều hành có thể làm cho thiết bị hoặc ứng dụng của bạn bị hỏng.
- Phần mềm, nguồn âm thanh, hình nền, hình ảnh và các nội dung media khác được cung cấp trong thiết bị này được cấp phép sử dụng có giới hạn. Việc trích xuất và sử dụng các sản phẩm này cho mục đích thương mại hoặc các mục đích khác là vi phạm luật bản quyền. Người dùng hoàn toàn chịu trách nhiệm cho việc sử dụng bất hợp pháp các nội dung media.
- Bạn có thể phải trả thêm phí sử dụng các dịch vụ dữ liệu như nhắn tin, tải lên và tải về, đồng bộ tự động hoặc sử dụng các dịch vụ định vị tùy theo gói dữ liệu của bạn. Để truyền nhiều dữ liệu lớn, nên sử dụng tính năng Wi-Fi.
- Các ứng dụng mặc định có sẵn với thiết bị có thể phải cập nhật và có thể không còn được hỗ trợ mà không cần thông báo trước.
- Chỉnh sửa hệ điều hành của thiết bị hoặc cài đặt phần mềm từ các nguồn không chính thức có thể dẫn đến lỗi thiết bị và hỏng hoặc mất dữ liệu. Những hành động này là vi phạm thỏa thuận bản quyền của bạn với Samsung và sẽ làm mất hiệu lực bảo hành của bạn.

- Bạn có thể nhìn rõ màn hình ngay cả dưới ánh nắng mạnh ngoài trời bằng cách tự động điều chỉnh phạm vi độ tương phản dựa trên môi trường xung quanh. Do đặc tính của sản phẩm, hiển thị một hiệu ứng cố định trong thời gian dài có thể khiến máy bị hiện tượng lưu ảnh (cháy màn hình) hoặc bóng mờ.
 - Không nên dùng hiệu ứng cố định trên một phần hoặc toàn bộ màn hình trong thời gian dài và tắt màn hình khi không sử dụng thiết bị.
 - Bạn có thể cài đặt màn hình tự động tắt khi không sử dụng. Mở **Cài đặt**, chạm vào **Màn hình** → **Thời gian sáng màn hình**, rồi chọn độ dài thời gian bạn muốn thiết bị chờ trước khi tắt màn hình.
 - Để cài đặt màn hình tự động điều chỉnh độ sáng dựa vào môi trường xung quanh, mở **Cài đặt**, chạm vào **Màn hình**, rồi chạm vào công tắc **Độ sáng tương thích** để bật.
- Tùy thuộc vào khu vực hoặc mẫu máy, một số thiết bị cần được Ủy ban Truyền thông Liên bang (FCC) phê duyệt.

Nếu thiết bị của bạn được FCC phê duyệt, bạn có thể kiểm tra ID FCC của thiết bị. Để truy cập ID FCC của thiết bị, mở **Cài đặt** và chạm vào **Thông tin điện thoại** → **Thông tin trạng thái**. Nếu thiết bị của bạn không có ID FCC, điều đó có nghĩa là thiết bị này không được phép kinh doanh tại Mỹ hoặc các vùng lãnh thổ của quốc gia này và chỉ có thể được mang đến Mỹ vì mục đích sử dụng cá nhân của chủ sở hữu.
- Việc sử dụng thiết bị phát băng thông siêu rộng (UWB) bị cấm khi ở trên máy bay hoặc tàu thủy. Khi bạn bật Chế độ máy bay, tính năng UWB sẽ bị tắt. (Galaxy S26 Ultra, Galaxy S26+)

- Bảng thông được thiết bị hỗ trợ có thể khác nhau tùy theo khu vực hoặc nhà mạng.
- Tính khả dụng của mạng 5G có thể khác biệt tùy theo mẫu máy, quốc gia, nhà cung cấp mạng và môi trường người dùng.
- Thiết bị của bạn có chứa nam châm. Không để thiết bị gần thẻ tín dụng, thiết bị y tế cấy ghép và những thiết bị khác có thể bị ảnh hưởng bởi nam châm. Trong trường hợp là thiết bị y tế, hãy để thiết bị của bạn cách xa hơn 15 cm. Ngừng sử dụng thiết bị của bạn nếu bạn nghi ngờ có bất kỳ sự nhiễu loạn nào với thiết bị y tế của mình và tham khảo ý kiến bác sĩ hoặc nhà sản xuất thiết bị y tế của bạn.

Biểu tượng chỉ dẫn

-  **Cảnh báo:** tình huống có thể gây chấn thương cho bạn hoặc người khác
-  **Thận trọng:** tình huống có thể làm thiết bị của bạn hoặc thiết bị khác bị hỏng
-  **Lưu ý:** các ghi chú, gợi ý sử dụng hoặc thông tin bổ sung

Ghi chú về các phụ kiện và thành phần trong hộp

Tham khảo hướng dẫn sử dụng nhanh cho các phụ kiện trong hộp.

- Những phụ kiện được cung cấp cùng với thiết bị và bất kỳ phụ kiện có sẵn nào đều có thể thay đổi tùy theo khu vực hoặc nhà mạng.
- Những phụ kiện cung cấp chỉ được thiết kế dành cho thiết bị này và có thể không tương thích với các thiết bị khác.
- Hình thức và thông số kỹ thuật có thể thay đổi mà không cần báo trước.
- Bạn có thể mua phụ kiện bổ sung từ nhà bán lẻ của Samsung tại địa phương. Đảm bảo chúng tương thích với thiết bị trước khi mua.
- Khuyến nghị sử dụng phụ kiện được Samsung chứng nhận. Sử dụng phụ kiện không được chứng nhận có khả năng dẫn đến các vấn đề về hiệu suất hoặc hư hỏng mà có thể không được bảo hành.
- Các phụ kiện có sẵn có thể thay đổi phụ thuộc hoàn toàn vào các công ty sản xuất. Để biết thêm thông tin về các phụ kiện có sẵn, tham khảo website của Samsung.
- Có thể sử dụng tai nghe (USB Type-C) hỗ trợ đầu ra kỹ thuật số với thiết bị. Tuy nhiên, thiết bị có thể không tương thích với tai nghe sử dụng phương pháp đầu ra âm thanh khác hoặc đến từ nhà sản xuất khác.
- Cáp USB đi kèm hỗ trợ sạc lên đến 3 A. Không kèm bộ sạc. Để đạt hiệu suất sạc tối ưu, khuyến nghị sử dụng bộ sạc 60 W chính hãng của Samsung và dây cáp (được bán riêng) tương thích với thiết bị của bạn. (Galaxy S26 Ultra)
- Cáp USB đi kèm hỗ trợ sạc lên đến 3 A. Không kèm bộ sạc. Để đạt hiệu suất sạc tối ưu, khuyến nghị sử dụng bộ sạc 45 W chính hãng của Samsung và dây cáp (được bán riêng) tương thích với thiết bị của bạn. (Galaxy S26+)
- Cáp USB đi kèm hỗ trợ sạc lên đến 3 A. Không kèm bộ sạc. (Galaxy S26)

Đảm bảo kháng nước và bụi bẩn

Thiết bị của bạn có khả năng kháng nước và bụi, đồng thời đáp ứng các tiêu chuẩn quốc tế sau đây.

- Chứng nhận đánh giá khả năng kháng nước IP68: Theo yêu cầu của tiêu chuẩn IEC 60529 thiết bị đã được thử nghiệm trong nước sạch ở 15–35°C, 86–106 kPa, 1,5 m trong 30 phút mà không di chuyển.

Bạn phải tuân theo các hướng dẫn để duy trì khả năng kháng nước và bụi của thiết bị.

- Không để thiết bị tiếp xúc với nước hồ bơi hoặc nước biển.
- Nếu thiết bị tiếp xúc với nước bẩn hoặc các chất lỏng khác chẳng hạn như nước xà phòng, dầu, nước hoa, kem chống nắng, nước rửa tay, các sản phẩm hóa học như mỹ phẩm hoặc các chất lỏng có cồn, hãy vệ sinh thiết bị bằng nước thường không xả dưới vòi, lau bằng vải mềm, sạch, rồi làm khô hoàn toàn trước khi sử dụng để duy trì tính năng kháng nước của thiết bị.
- Không để thiết bị tiếp xúc với nước chảy mạnh. Áp suất nước tăng đột ngột có thể vượt quá mức độ kháng nước được đảm bảo.
- Ở những nơi như phòng xông hơi khô hoặc phòng xông hơi ướt, tính năng kháng nước có thể bị vô hiệu hóa do nhiệt độ thay đổi đột ngột.
- Nếu thiết bị bị va đập bên ngoài hoặc bị hỏng, tính năng kháng nước của thiết bị có thể suy giảm.

Nếu thiết bị tiếp xúc với nước hoặc chất bẩn, hãy làm theo hướng dẫn sau:

- Lau thiết bị bằng vải mềm, sạch, rồi làm khô hoàn toàn.
- Nếu micro hoặc loa chưa khô hoàn toàn, điều này có thể dẫn đến âm thanh không rõ trong lúc gọi điện thoại.
- Màn hình và các tính năng khác có thể không hoạt động bình thường nếu thiết bị được sử dụng dưới nước.
- Không kết nối với bộ sạc hoặc bất kỳ phụ kiện nào cho đến khi thiết bị khô hoàn toàn. Thiết bị có thể bị hỏng nếu phụ kiện hoặc bộ sạc được kết nối khi khe cắm đa năng chưa khô.

Khả năng kháng nước và bụi của thiết bị Samsung Galaxy không phải là vĩnh viễn và có thể giảm dần theo thời gian do sự hao mòn tự nhiên.

Tình huống và cách xử lý thiết bị nóng quá mức

Thiết bị nóng lên trong quá trình sạc pin

Trong khi đang sạc, thiết bị và bộ sạc có thể bị nóng lên. Trong lúc sạc không dây hoặc sạc nhanh, khi chạm vào bạn có thể thấy thiết bị ngày càng nóng. Điều này không ảnh hưởng đến hiệu suất hay tuổi thọ của thiết bị và nằm trong phạm vi hoạt động bình thường của thiết bị. Nếu pin bị nóng quá mức, tốc độ sạc có thể bị giảm hoặc bộ sạc có thể ngừng sạc.

Khi thiết bị nóng lên, hãy thực hiện các bước sau:

- Ngắt bộ sạc ra khỏi thiết bị và tắt tất cả các ứng dụng đang chạy. Chờ đến khi thiết bị hạ nhiệt rồi bắt đầu sạc lại.
- Nếu chỉ có phần dưới của thiết bị bị nóng quá mức, có thể cáp USB kết nối đã bị hỏng. Hãy thay cáp USB mới. Khuyến nghị sử dụng cáp USB được Samsung chứng nhận.
- Khi sử dụng bộ sạc không dây, không được để các vật nào lạ như đồ kim loại, nam châm và thẻ từ ở giữa thiết bị và bộ sạc không dây.



Tính năng sạc không dây hoặc sạc nhanh chỉ khả dụng trên các mẫu máy được hỗ trợ.

Thiết bị nóng lên trong quá trình sử dụng

Nếu bạn dùng tính năng hoặc ứng dụng nào lâu hay cần nhiều điện năng, thiết bị có thể tạm thời nóng lên do mức tiêu thụ pin tăng lên. Đóng tất cả ứng dụng đang chạy và ngưng sử dụng thiết bị một lúc.

Tham khảo các ví dụ sau về các tình huống có thể dẫn đến việc thiết bị bị nóng quá mức.

- Lần đầu cài đặt thiết bị mới mua hoặc đang khôi phục lại dữ liệu
- Khi tải xuống các file dung lượng lớn

- Khi dùng các ứng dụng cần nhiều điện năng hơn hoặc dùng lâu các ứng dụng
 - Khi chơi các trò chơi chất lượng cao trong thời gian kéo dài
 - Khi quay video trong thời gian kéo dài
 - Khi xem video trực tuyến với màn hình ở độ sáng tối đa
 - Khi kết nối với TV
- Trong khi chạy đa nhiệm (hoặc khi có nhiều ứng dụng đang chạy ngầm)
 - Sử dụng đa cửa sổ
 - Khi vừa cập nhật hoặc cài đặt ứng dụng và vừa quay video
 - Khi vừa tải về file dung lượng lớn và vừa gọi video
 - Khi vừa quay video và vừa dùng ứng dụng tìm đường
- Khi sử dụng nhiều dữ liệu để đồng bộ với các tài khoản cloud, email hoặc các tài khoản khác
- Khi vừa dùng ứng dụng tìm đường trên xe hơi và vừa đặt thiết bị dưới ánh nắng trực tiếp
- Khi sử dụng tính năng Điểm truy cập di động và Chia sẻ kết nối internet
- Khi sử dụng thiết bị trong khu vực có tín hiệu yếu hoặc bắt sóng kém
- Khi đang sạc pin bằng cáp USB bị hỏng
- Khi khe cắm đa năng của thiết bị bị hỏng hoặc tiếp xúc với các chất lạ như chất lỏng, bụi, bột kim loại và ruột bút chì
- Khi bạn đang chuyển vùng dữ liệu

Khi thiết bị nóng lên, hãy thực hiện các bước sau:

- Cập nhật phiên bản phần mềm mới nhất cho thiết bị.
- Xung đột giữa các ứng dụng đang chạy có thể là nguyên nhân làm thiết bị nóng lên. Hãy khởi động lại thiết bị.
- Tắt các tính năng Wi-Fi, GPS và Bluetooth khi không sử dụng.
- Khi không sử dụng, hãy đóng các ứng dụng đang chạy ngầm hoặc ứng dụng làm tăng lượng tiêu hao pin.
- Xóa các file không cần thiết hoặc ứng dụng không dùng đến.
- Giảm độ sáng màn hình.
- Nếu thiết bị nóng trong một thời gian dài hoặc trở nên quá nóng, hãy ngưng sử dụng thiết bị một lúc. Nếu thiết bị vẫn nóng, hãy liên hệ với Trung tâm bảo hành của Samsung hay trung tâm bảo hành được ủy quyền.

Cẩn trọng khi thiết bị quá nhiệt

Nếu bạn bắt đầu cảm thấy khó chịu vì thiết bị quá nóng, hãy ngừng sử dụng thiết bị.

Khi thiết bị nóng lên, các tính năng và hiệu năng có thể bị giới hạn hoặc thiết bị có thể tắt để nguội đi. Tính năng chỉ khả dụng trên các mẫu máy được hỗ trợ.

- Nếu thiết bị quá nóng, độ sáng màn hình, tần số quét màn hình và tốc độ hiệu năng sẽ bị giới hạn để giảm nhiệt độ của thiết bị. Ngay cả khi có biểu tượng chỉ báo sạc pin, quá trình sạc vẫn có thể chậm. Khi quá trình sạc dừng lại do nhiệt độ của thiết bị tăng lên, biểu tượng chỉ báo sạc pin sẽ nhấp nháy.
- Nếu thiết bị đạt đến một nhiệt độ nhất định, một thông báo cảnh báo sẽ xuất hiện để ngăn ngừa hỏng hóc thiết bị, kích ứng, tổn thương da và rò rỉ pin. Các ứng dụng đang chạy sẽ bị đóng, tính năng gọi điện và các tính năng khác sẽ bị hạn chế, trừ các cuộc gọi khẩn cấp, cho đến khi thiết bị nguội đi.
- Nếu xuất hiện thông báo thứ hai do nhiệt độ thiết bị tiếp tục tăng, thiết bị sẽ tắt nguồn. Không sử dụng thiết bị cho đến khi nhiệt độ thiết bị nằm trong phạm vi nhiệt độ hoạt động khuyến nghị. Nếu xuất hiện thông báo cảnh báo thứ hai trong khi thực hiện một cuộc gọi khẩn cấp, cuộc gọi sẽ không bị ngắt kết nối do tắt nguồn cưỡng chế.

Phạm vi nhiệt độ hoạt động khuyến nghị

Thiết bị được khuyến nghị hoạt động ở nhiệt độ từ 0°C đến 35°C. Sử dụng thiết bị ở ngoài phạm vi nhiệt độ khuyến nghị có thể làm hỏng thiết bị hoặc làm giảm tuổi thọ pin.

Cẩn trọng với môi trường hoạt động

Thiết bị của bạn có thể bị nóng lên do môi trường trong những điều kiện sau. Hãy thận trọng để tránh làm giảm tuổi thọ của pin, làm hư hỏng thiết bị hay gây hỏa hoạn.

- Không cất giữ thiết bị ở nơi quá nóng hoặc quá lạnh.
- Không để thiết bị tiếp xúc trực tiếp với ánh nắng trong thời gian dài.
- Không sử dụng hoặc để thiết bị trong thời gian dài ở những nơi rất nóng như bên trong xe hơi vào mùa hè.
- Không đặt thiết bị ở những nơi có thể gây quá nhiệt chẳng hạn như trên thảm sưởi ấm bằng điện.
- Không để thiết bị gần hoặc trong bếp, lò vi sóng, thiết bị nấu ăn hoặc hộp chứa có áp suất cao.
- Không sử dụng dây cáp có vỏ ngoài đã bị tróc hoặc bị hư và không sử dụng bộ sạc hoặc pin bị hỏng hoặc có trục trặc.

Phụ lục

Hỗ trợ

Thông tin về Hỗ trợ

Nâng cao khả năng truy cập bằng các tính năng giúp thiết bị dễ sử dụng hơn cho người dùng bị suy giảm thị lực, thính lực và sự khéo léo.

Mở **Cài đặt** và chạm vào **Hỗ trợ**. Để kiểm tra các tính năng được đề xuất và các tính năng trợ năng bạn đang sử dụng, hãy chạm vào **Được đề xuất cho bạn**. Để tắt các tính năng đang sử dụng, hãy chạm vào **Tắt**.

Cải thiện thị giác

Chế độ hiển thị

Thay đổi chế độ hiển thị.

Mở **Cài đặt**, chạm vào **Hỗ trợ** → **Cải thiện thị giác**, rồi chọn một chế độ bạn muốn trong **Chế độ hiển thị**.

Sử dụng theme tương phản cao

Áp dụng một theme để nhìn hiển thị nội dung màu sáng trên nền màu tối.

Mở **Cài đặt** và chạm vào **Hỗ trợ** → **Cải thiện thị giác** → **Theme tương phản cao**. Sau đó, chọn một chủ đề bạn muốn, nhấn công tắc để bật, rồi chạm vào **Tải về** → **Áp dụng**.

Sử dụng font tương phản cao

Điều chỉnh màu và đường viền font để tăng độ tương phản giữa văn bản và nền.

Mở **Cài đặt**, chạm vào **Hỗ trợ** → **Cải thiện thị giác**, rồi chạm vào công tắc **Font tương phản cao** để bật.

Sử dụng bàn phím tương phản cao

Thay đổi màu của Bàn phím Samsung để tăng độ tương phản giữa văn bản và nền.

Mở **Cài đặt**, chạm vào **Hỗ trợ** → **Cải thiện thị giác**, rồi chạm vào công tắc **Bàn phím tương phản cao** để bật.

Hiển thị hình dạng phím

Hiển thị hình dạng của phím với các khung để làm chúng nổi bật.

Mở **Cài đặt**, chạm vào **Hỗ trợ** → **Cải thiện thị giác**, rồi chạm vào công tắc **Phím tô sáng** để bật.

Làm rõ đường viền

Hiển thị vật thể trong hình ảnh và video rõ ràng hơn với đường viền dày.

Mở **Cài đặt**, chạm vào **Hỗ trợ** → **Cải thiện thị giác** → **Đường viền Relumino**, rồi chạm vào công tắc để bật. Để điều chỉnh độ dày đường viền, kéo thanh điều chỉnh ở dưới phần **Độ dày đường viền**.

Đảo màu màn hình

Cải thiện hiển thị màn hình giúp người dùng nhận ra các chữ trên màn hình.

Mở **Cài đặt**, chạm vào **Hỗ trợ** → **Cải thiện thị giác**, rồi chạm vào công tắc **Đảo ngược màu** để bật.

Sửa màu

Điều chỉnh cách thức hiển thị màu trên màn hình nếu bạn gặp khó khăn trong việc phân biệt các màu. Thiết bị thay đổi màu thành các màu dễ nhận ra hơn.

Mở **Cài đặt**, chạm vào **Hỗ trợ** → **Cải thiện thị giác** → **Sửa màu**, rồi chạm vào công tắc để bật. Chọn một tùy chọn.

Bộ lọc màu

Điều chỉnh màu màn hình nếu bạn gặp khó khăn khi đọc văn bản.

Mở **Cài đặt**, chạm vào **Hỗ trợ** → **Cải thiện thị giác** → **Bộ lọc màu**, rồi chạm vào công tắc để bật. Chọn một màu mà bạn muốn.

Để điều chỉnh độ trong suốt, kéo thanh điều chỉnh ở dưới phần **Độ mờ**.

Giảm các hiệu ứng chuyển động trên màn hình

Giảm các hiệu ứng động nếu bạn nhạy cảm với các hiệu ứng động hoặc chuyển động màn hình. Mở **Cài đặt**, chạm vào **Hỗ trợ** → **Cải thiện thị giác**, rồi chạm vào công tắc **Giảm ảnh động** để bật.

Giảm độ trong suốt và hiệu ứng mờ

Giảm độ trong suốt và hiệu ứng mờ để hiển thị nội dung rõ hơn trên màn hình.

Mở **Cài đặt**, chạm vào **Hỗ trợ** → **Cải thiện thị giác**, rồi chạm vào công tắc **Giảm độ trong suốt và độ mờ** để bật.

Giảm độ sáng màn hình

Giảm độ sáng màn hình dưới mức cài đặt độ sáng tối thiểu để có trải nghiệm xem thoải mái hơn.

Mở **Cài đặt**, chạm vào **Hỗ trợ** → **Cải thiện thị giác**, rồi chạm vào công tắc **Giảm độ sáng thêm** để bật.

Hiệu ứng nhấp nháy và mờ dần

Giảm cường độ của các hiệu ứng nhấp nháy khi phát video.

Mở **Cài đặt**, chạm vào **Hỗ trợ** → **Cải thiện thị giác**, rồi chạm vào công tắc **Nhấp nháy mờ** để bật.

Phóng to màn hình

Khuếch đại màn hình và phóng to các vị trí cụ thể.

Mở **Cài đặt**, chạm vào **Hỗ trợ** → **Cải thiện thị giác** → **Phóng to** → **Phím tắt Phóng to**, rồi chạm vào công tắc để bật. Sau đó đánh dấu vào các thao tác cần sử dụng để bắt đầu sử dụng trực tiếp tính năng này.

- **Chạm vào phím Hỗ trợ:** Phóng to bằng cách chạm vào biểu tượng Phóng đại ()
- **Nhấn phím Cạnh và Tăng âm lượng:** Phóng to bằng cách nhấn đồng thời phím Cạnh và phím Tăng âm lượng.

- **Nhấn và giữ phím Tăng và Giảm âm lượng trong 3 giây:** Phóng to bằng cách nhấn và giữ phím Tăng âm lượng và phím Giảm âm lượng đồng thời trong 3 giây.
- **Chạm ba lần vào màn hình:** Phóng to bằng cách chạm vào màn hình ba lần.

Bạn có thể phóng đại bất cứ nơi nào bạn muốn trên màn hình bằng cách sử dụng cửa sổ phóng đại. Để di chuyển kính lúp, hãy kéo cạnh của khung kính lúp.

Để khám phá màn hình, kéo hai ngón tay ngang qua màn hình đã phóng to.

Để điều chỉnh tỷ lệ thu phóng, chạm hoặc tách hai ngón tay trên màn hình đã phóng to.



- Khi bạn phóng to toàn bộ màn hình, bàn phím và thanh điều hướng trên màn hình không thể phóng to được. Nếu bạn muốn phóng to cả bàn phím và thanh điều hướng, hãy mở **Cài đặt**, chạm vào **Hỗ trợ** → **Cải thiện thị giác** → **Phóng to**, rồi chạm vào công tắc **Phóng to bàn phím khi gõ** để bật.
- Khi tính năng này được bật, hiệu suất của một số ứng dụng có thể bị ảnh hưởng.

Sử dụng trình phóng đại

Sử dụng máy ảnh như một kính lúp để phóng đại các vật thể.

Mở **Cài đặt**, chạm vào **Hỗ trợ** → **Cải thiện thị giác** → **Kính lúp** → **Phím tắt Kính lúp**, rồi chạm vào công tắc để bật. Sau đó đánh dấu vào các thao tác cần sử dụng để bắt đầu sử dụng trực tiếp tính năng này. Khi bạn thực hiện thao tác này, máy ảnh sẽ hoạt động giống như một chiếc kính lúp.

Thay đổi độ dày con trỏ

Mở **Cài đặt** và chạm vào **Hỗ trợ** → **Cải thiện thị giác** → **Độ dày con trỏ**.

Thay đổi kích cỡ và màu sắc của con trỏ

Phóng to con trỏ khi sử dụng chuột và bảng cảm ứng gắn ngoài. Bạn cũng có thể thay đổi màu sắc của con trỏ.

Mở **Cài đặt** và chạm vào **Hỗ trợ** → **Cải thiện thị giác** → **Kích thước và màu con trỏ**.

Thay đổi font chữ

Thay đổi kích thước và kiểu font chữ.

Mở **Cài đặt** và chạm vào **Hỗ trợ** → **Cải thiện thị giác** → **Cỡ font và kiểu font**.

Thay đổi thu phóng màn hình

Phóng to hoặc thu nhỏ các mục trên màn hình.

Mở **Cài đặt** và chạm vào **Hỗ trợ** → **Cải thiện thị giác** → **Thu/Phóng màn hình**.

Đọc to n.dung nhập trên b.phím

Cài đặt thiết bị đọc to những gì bạn nhập vào trên bàn phím.

Mở **Cài đặt**, chạm vào **Hỗ trợ** → **Cải thiện thị giác** → **Đọc to n.dung nhập trên b.phím**, chạm vào công tắc để bật và sau đó chọn một tùy chọn.

Sử dụng mô tả âm thanh

Cài đặt thiết bị để phát mô tả âm thanh khi phát video có cung cấp mô tả âm thanh.

Mở **Cài đặt**, chạm vào **Hỗ trợ** → **Cải thiện thị giác**, rồi chạm vào công tắc **Mô tả âm thanh** để bật.

Thêm bản ghi âm giọng nói vào các nhãn thoại

Bạn có thể sử dụng các nhãn thoại để phân biệt các đối tượng có hình dạng tương tự bằng cách gắn nhãn cho chúng. Bạn có thể ghi âm và chỉ định bản ghi âm giọng nói vào một nhãn thoại hỗ trợ NFC. Bản ghi âm giọng nói được phát lại khi bạn đặt thiết bị gần nhãn đó.

 Bật tính năng NFC trước khi sử dụng tính năng này.

1 Mở **Cài đặt** và chạm vào **Hỗ trợ** → **Cải thiện thị giác** → **Nhãn thoại**.

Chế độ ghi âm giọng nói sẽ mở ra.

2 Chạm vào biểu tượng Ghi âm () để bắt đầu ghi âm. Nói vào micro.

3 Khi ghi âm xong, hãy chạm vào **Hoàn tất** để dừng lại.

4 Giữ mặt sau của thiết bị trên nhãn thoại.

Thông tin trong phần ghi âm giọng nói sẽ được ghi vào nhãn thoại.

TalkBack (Phản hồi bằng giọng nói)

Tắt hoặc bật TalkBack

Khi bạn bật TalkBack, thiết bị sẽ khởi động tính năng phản hồi thoại. Khi bạn chạm một lần vào tính năng đã chọn, thiết bị sẽ đọc to nội dung trên màn hình. Chạm hai lần vào tính năng sẽ bật tính năng. Mở **Cài đặt**, chạm vào **Hỗ trợ** → **TalkBack**, rồi chạm vào công tắc để bật.

Để tắt TalkBack, chạm vào công tắc và chạm hai lần vào bất kỳ vị trí nào trên màn hình. Sau đó, chạm vào **Tắt** và chạm hai lần vào bất kỳ vị trí nào trên màn hình.

Để kiểm tra cách sử dụng TalkBack, hãy chạm vào **Cài đặt** → **Hướng dẫn về TalkBack**.



Một số tính năng không khả dụng khi bạn đang sử dụng TalkBack.

Điều chỉnh màn hình bằng các cử chỉ của ngón tay

Bạn có thể sử dụng nhiều thao tác ngón tay khác nhau để điều khiển màn hình trong khi đang sử dụng TalkBack.

Để kiểm tra và tùy chỉnh các thao tác ngón tay có sẵn, hãy mở **Cài đặt** và chạm vào **Hỗ trợ** → **TalkBack** → **Cài đặt** → **Cử chỉ**.

Sử dụng menu đọc

Khi bạn đang sử dụng TalkBack, vuốt ba đầu ngón tay sang trái hoặc phải. Menu đọc sẽ xuất hiện và thiết bị sẽ đọc to các tùy chọn. Vuốt ba đầu ngón tay sang trái hoặc phải để cuộn qua các tùy chọn. Khi bạn nghe thấy tùy chọn bạn cần, vuốt dọc lên hoặc xuống để sử dụng tùy chọn đó hoặc điều chỉnh cài đặt cho tùy chọn đó. Ví dụ: Khi bạn nghe thấy **Tốc độ lời nói**, bạn có thể điều chỉnh tốc độ nói bằng cách vuốt dọc lên hoặc xuống.

Thêm và quản lý các nhãn ảnh

Bạn có thể gán nhãn cho các hình ảnh trên màn hình. Thiết bị đọc to các nhãn khi các hình ảnh này được chọn. Thêm nhãn cho các ảnh chưa dán nhãn bằng cách vuốt dọc lên hoặc xuống, rồi sang phải. Sau đó, chạm vào **Thêm nhãn** khi menu TalkBack hiện lên.

Để quản lý các nhãn, mở **Cài đặt** và chạm vào **Hỗ trợ** → **TalkBack** → **Cài đặt** → **Cài đặt nâng cao** → **Nhãn tùy chỉnh**.

Cấu hình cài đặt cho TalkBack

Cấu hình cài đặt cho TalkBack để sử dụng thuận tiện.

Mở **Cài đặt** và chạm vào **Hỗ trợ** → **TalkBack** → **Cài đặt**.

- **Tính năng mới trong TalkBack:** Kiểm tra các bản cập nhật và thay đổi quan trọng đối với TalkBack.
- **Văn bản sang giọng nói:** Thay đổi cài đặt cho các tính năng chuyển văn bản sang giọng nói sử dụng khi TalkBack được bật, chẳng hạn như ngôn ngữ, tốc độ và các tính năng khác.
- **Độ chi tiết:** Tùy chỉnh các cài đặt chi tiết cho phản hồi bằng giọng nói.
- **Mô tả hình ảnh và màn hình:** Định cấu hình cài đặt mô tả tự động. Bạn có thể nghe được mô tả khi tập trung vào ảnh hoặc biểu tượng hoặc ảnh có chứa văn bản. Nếu bạn bật tính năng **Mô tả chi tiết về màn hình và ảnh**, bạn có thể nghe các mô tả chi tiết về màn hình hoặc hình ảnh. Khi sử dụng TalkBack, vuốt lên hoặc xuống, sau đó vuốt sang phải. Sau đó, khi menu TalkBack xuất hiện, nhấn vào **Mô tả hình ảnh** hoặc **Mô tả nội dung trên màn hình**.
- **Âm thanh và kiểu rung:** Thay đổi cài đặt âm thanh và rung cho TalkBack.
- **Thay đổi chỉ báo lấy tiêu điểm:** Cài đặt thiết bị để tăng độ dày viền của dấu báo tập trung xuất hiện khi bạn chạm vào các mục. Bạn cũng có thể thay đổi màu của dấu báo.
- **Hiển thị đầu ra bằng giọng nói:** Đặt để hiển thị phản hồi bằng văn bản trên màn hình.
- **Cử chỉ:** Kiểm tra các thao tác ngón tay khác nhau để điều khiển màn hình trong khi sử dụng TalkBack và tùy chỉnh cài đặt cho các thao tác.
- **Chỉnh sửa trình đơn:** Chọn menu TalkBack và menu đọc cần sử dụng.
- **Phím tắt:** Tùy chỉnh các phím tắt trên bàn phím ngoài được kết nối.
- **Bàn phím ảo:** Tùy chỉnh cài đặt bàn phím trên màn hình.
- **Bàn phím chữ nổi:** Nhập chữ trên màn hình bằng cách sử dụng bàn phím chữ nổi 6 dấu chấm.
- **Màn hình chữ nổi:** Kết nối màn hình chữ nổi và thay đổi cài đặt.
- **Cài đặt nâng cao:** Cấu hình các cài đặt nâng cao dành cho TalkBack.
- **Hướng dẫn về TalkBack:** Tìm hiểu cách sử dụng TalkBack.
- **Trợ giúp:** Chuyển đến trang web trợ giúp của TalkBack.
- **Liên hệ với Nhóm hỗ trợ người khuyết tật của Google:** Truy cập trang web Hỗ trợ tiếp cận của Google.

Sử dụng bàn phím để nhập văn bản

Để hiển thị bàn phím, chạm vào ô nhập văn bản, rồi chạm hai lần vào bất kỳ vị trí nào trên màn hình.

Khi bạn chạm vào bàn phím bằng ngón tay, thiết bị sẽ đọc lên các phím ký tự bên dưới ngón tay bạn. Khi bạn nghe thấy ký tự bạn muốn, hãy thả ngón tay khỏi màn hình để lựa chọn ký tự đó. Ký tự được nhập và thiết bị sẽ đọc lên văn bản đó.

Nhập các ký tự bổ sung

Chạm và giữ một phím trên bàn phím để nhập các ký tự bổ sung có sẵn cho phím đó. Một cửa sổ pop-up sẽ xuất hiện ở trên phím và hiển thị các ký tự dùng được. Để chọn một ký tự, kéo ngón tay của bạn trên cửa sổ pop-up đến khi bạn nghe thấy ký tự bạn muốn và thả ra.

Nâng cao thính giác

Chép lời trực tiếp

Cài đặt thiết bị ghi lại lời nói bằng micro của thiết bị và chuyển nội dung đó thành văn bản trên màn hình.

Mở **Cài đặt**, chạm vào **Hỗ trợ** → **Nâng cao thính giác** → **Chép lời trực tiếp** → **Phím tắt Chép lời trực tiếp**, rồi chạm vào công tắc để bật. Đánh dấu vào các thao tác cần sử dụng để bắt đầu sử dụng trực tiếp tính năng này. Sau đó, thực hiện thao tác để ghi lại lời nói.

Phụ đề trực tiếp

Cài đặt để thiết bị phát hiện giọng nói và tự động tạo phụ đề khi bạn phát nội dung media, chẳng hạn như video hoặc podcast.

Mở **Cài đặt**, chạm vào **Hỗ trợ** → **Nâng cao thính giác** → **Phụ đề trực tiếp**, rồi chạm vào công tắc **Dùng tính năng Phụ đề trực tiếp** để bật.

Cài đặt chú thích

Mở **Cài đặt**, chạm vào **Hỗ trợ** → **Nâng cao thính giác** → **Tùy chọn phụ đề**, rồi chạm vào công tắc **Hiển thị phụ đề** để bật.

Chọn một tùy chọn để cấu hình cài đặt chú thích.

Cài đặt thông báo ánh sáng

Cài đặt thiết bị để nhấp nháy đèn flash hoặc màn hình khi chuông báo kêu hoặc khi bạn có thông báo, chẳng hạn như cuộc gọi tới hoặc tin nhắn mới.

Mở **Cài đặt**, chạm vào **Hỗ trợ** → **Nâng cao tính giác** → **Đèn flash thông báo**, rồi chạm vào công tắc bên cạnh các tùy chọn mà bạn muốn bật.

Hỗ trợ máy trợ thính

Cài đặt thiết bị để tăng cường chất lượng âm thanh để làm việc tốt hơn với máy trợ thính.

Mở **Cài đặt**, chạm vào **Hỗ trợ** → **Nâng cao tính giác** → **Hỗ trợ máy trợ thính**, rồi chạm vào công tắc **Tương thích với máy trợ thính** để bật.

Thông báo âm thanh

Cài đặt thiết bị để phát hiện âm thanh, chẳng hạn như tiếng bíp của máy báo khói hoặc tiếng trẻ khóc. Thiết bị sẽ rung khi phát hiện âm thanh và cảnh báo này sẽ được lưu lại dưới dạng nhật ký.

 Khi đang bật tính năng này, nhận dạng giọng nói sẽ không hoạt động.

Mở **Cài đặt** và chạm vào **Hỗ trợ** → **Nâng cao tính giác** → **Thông báo âm thanh** → **Mở Thông báo âm thanh**. Làm theo hướng dẫn trên màn hình để bật tính năng thông báo âm thanh. Khi âm thanh được phát hiện, nhật ký sẽ được hiển thị.

Khuếch đại âm thanh xung quanh

Cài đặt thiết bị khuếch đại âm thanh xung quanh để giúp bạn nghe rõ hơn khi sử dụng tai nghe.

- 1 Mở **Cài đặt**, chạm vào **Hỗ trợ** → **Nâng cao tính giác** → **Khuếch đại âm thanh xung quanh** → **Phím tắt Khuếch đại âm thanh xung quanh**, rồi chạm vào công tắc để bật.
- 2 Đánh dấu vào các thao tác cần sử dụng để bắt đầu sử dụng trực tiếp tính năng này.
- 3 Kết nối tai nghe với thiết bị và đeo tai nghe.
- 4 Thực hiện thao tác.

Chỉnh âm

Tối ưu hóa cài đặt âm thanh để tìm được chất lượng âm thanh tốt nhất và sử dụng cho các cuộc gọi hoặc phát media.

Mở **Cài đặt**, chạm vào **Hỗ trợ** → **Nâng cao thính giác** → **Chỉnh âm**, chạm vào công tắc để bật và tối ưu hóa cài đặt âm thanh.

Tắt tất cả âm thanh

Cài đặt thiết bị để tắt tất cả âm thanh thiết bị như âm thanh media và giọng của người gọi trong suốt cuộc gọi.

Mở **Cài đặt**, chạm vào **Hỗ trợ** → **Nâng cao thính giác** → **Tắt tất cả âm thanh**, rồi chạm vào công tắc để bật.

Âm thanh mono

Âm thanh đầu ra kiểu mono kết hợp âm thanh nổi thành một dòng tín hiệu để phát qua tất cả loa của tai nghe. Sử dụng tính năng này nếu bạn bị suy giảm khả năng nghe hoặc nếu một đầu tai nghe thuận tiện hơn.

Mở **Cài đặt**, chạm vào **Hỗ trợ** → **Nâng cao thính giác**, rồi chạm vào công tắc **Âm thanh mono** để bật.

Điều chỉnh cân bằng âm thanh

Cài đặt thiết bị để điều chỉnh cân bằng âm thanh.

- 1 Mở **Cài đặt** và chạm vào **Hỗ trợ** → **Nâng cao thính giác**.
- 2 Kéo thanh điều chỉnh trong **Cân bằng âm thanh trái/phải** sang trái hoặc sang phải và điều chỉnh cân bằng âm thanh.

Tương tác và thao tác

Công tắc đa năng

Bạn có thể điều khiển màn hình bằng cách kết nối một công tắc ngoài hoặc bằng cách di chuyển đầu và các cử chỉ khuôn mặt.

- 1 Mở **Cài đặt** và chạm vào **Hỗ trợ** → **Tương tác và thao tác** → **Công tắc đa năng**.
- 2 Đọc hướng dẫn trên màn hình và chạm vào **Xong**.
- 3 Chạm vào công tắc để bật.
- 4 Nếu các công tắc đa năng không được đăng ký trên thiết bị, chạm vào **Thêm công tắc** và cài đặt các công tắc để điều khiển thiết bị.

 Để bật tính năng công tắc đa năng, bạn phải đăng ký ít nhất một công tắc trên thiết bị.

Để cài đặt các công tắc điều khiển thiết bị, chạm vào công tắc ở dưới **Công tắc**.

Để tắt tính năng này, nhấn phím Cạnh và phím Tăng âm lượng cùng lúc.

Menu hỗ trợ

Hiển thị biểu tượng phím tắt hỗ trợ

Cài đặt thiết bị để hiển thị biểu tượng phím tắt hỗ trợ để truy cập các ứng dụng, tính năng và cài đặt. Bạn có thể kiểm soát thiết bị bằng cách chạm vào các menu hỗ trợ trong biểu tượng.

- 1 Mở **Cài đặt** và chạm vào **Hỗ trợ** → **Tương tác và thao tác** → **Menu hỗ trợ**.
- 2 Chạm vào công tắc để bật.
Biểu tượng phím tắt hỗ trợ xuất hiện ở góc phải bên dưới màn hình.
Để điều chỉnh cấp độ trong suốt của biểu tượng phím tắt hỗ trợ, kéo thanh điều chỉnh ở dưới **Độ trong suốt**.

Truy cập các menu hỗ trợ

Biểu tượng phím tắt hỗ trợ xuất hiện như một biểu tượng nổi để cho phép truy cập vào menu trợ giúp từ bất cứ màn hình nào.

Khi bạn chạm vào biểu tượng phím tắt đến phần hỗ trợ, biểu tượng sẽ mở rộng và xuất hiện các menu hỗ trợ trên biểu tượng. Chạm vào mũi tên sang trái hoặc sang phải hoặc vuốt sang trái hoặc sang phải để chọn các menu khác.

Sử dụng các menu hỗ trợ nâng cao

Cài đặt thiết bị để hiển thị các menu hỗ trợ tăng cường cho các ứng dụng đã chọn.

Mở **Cài đặt**, chạm vào **Hỗ trợ** → **Tương tác và thao tác** → **Menu hỗ trợ** → **Chọn các ứng dụng để hiển thị cùng menu ngữ cảnh**, rồi chạm vào công tắc kế bên ứng dụng bạn muốn bật.

Voice Access

Sử dụng tính năng này để điều khiển thiết bị của bạn bằng giọng nói.

Mở **Cài đặt**, chạm vào **Hỗ trợ** → **Tương tác và thao tác** → **Voice Access**, rồi chạm vào công tắc để bật.

Trả lời hoặc kết thúc cuộc gọi

Thay đổi phương pháp trả lời hoặc kết thúc cuộc gọi.

Mở **Cài đặt**, chạm vào **Hỗ trợ** → **Tương tác và thao tác** → **Trả lời và kết thúc cuộc gọi**, rồi thay đổi cài đặt.

Kiểm soát tương tác

Bật chế độ kiểm soát tương tác để giới hạn phản ứng của thiết bị trước các thao tác đầu vào trong lúc sử dụng các ứng dụng.

1 Mở **Cài đặt** và chạm vào **Hỗ trợ** → **Tương tác và thao tác** → **Kiểm soát tương tác**.

2 Chạm vào công tắc **Phím tắt Kiểm soát tương tác** để bật.

3 Nhấn phím Cạnh và phím Tăng âm lượng đồng thời khi đang sử dụng một ứng dụng.

4 Điều chỉnh kích thước khung hoặc vẽ một đường quanh khu vực bạn muốn hạn chế.

5 Chạm vào **Hoàn tất**.

Thiết bị hiển thị khu vực bị hạn chế. Vùng hạn chế sẽ không phản ứng khi bạn chạm vào và các phím của thiết bị sẽ bị khóa. Tuy nhiên, bạn có thể mở khóa các chức năng cho phím Cạnh, phím Âm lượng và bàn phím trong chế độ kiểm soát tương tác.

Để tắt chế độ kiểm soát tương tác, nhấn đồng thời phím Cạnh và phím Tăng âm lượng.

Để cài đặt thiết bị khóa màn hình sau khi tắt chế độ kiểm soát tương tác, mở **Cài đặt**, chạm vào **Hỗ trợ** → **Tương tác và thao tác** → **Kiểm soát tương tác**, rồi chạm vào công tắc **Khóa MH khi đã hủy kích hoạt** để bật.

Đã đến lúc cần hành động

Cài đặt thời gian hiển thị các cửa sổ pop-up yêu cầu bạn thao tác, chẳng hạn như các thông báo hoặc trình điều khiển âm lượng.

Mở **Cài đặt**, chạm vào **Hỗ trợ** → **Tương tác và thao tác** → **Đã đến lúc cần hành động**, rồi chọn một tùy chọn.

Độ trễ khi chạm và giữ

Cài đặt thời gian nhận dạng cho thao tác chạm và giữ màn hình.

Mở **Cài đặt**, chạm vào **Hỗ trợ** → **Tương tác và thao tác** → **Độ trễ khi chạm và giữ** → **Đặt độ trễ khi chạm và giữ**, rồi chọn một tùy chọn.

Thời gian chạm

Cài đặt thời gian mà bạn phải chạm vào màn hình để thiết bị nhận dạng đó là một lần chạm.

Mở **Cài đặt**, chạm vào **Hỗ trợ** → **Tương tác và thao tác** → **Thời gian chạm** → **Đặt thời gian chạm**, rồi cài đặt thời gian.

Bỏ qua thao tác chạm lặp lại

Cài đặt thiết bị để chỉ nhận dạng lần chạm đầu tiên trong một khoảng thời gian xác định khi bạn chạm nhiều lần vào màn hình.

Mở **Cài đặt**, chạm vào **Hỗ trợ** → **Tương tác và thao tác** → **Bỏ qua thao tác chạm lặp lại** → **Đặt thời gian để bỏ qua những lần chạm lặp lại**, rồi cài đặt thời gian.

Thao tác dừng để chọn

Cài đặt thiết bị để tự động chọn một mục khi bạn để con trỏ chuột ở trên mục đó.

Mở **Cài đặt**, chạm vào **Hỗ trợ** → **Tương tác và thao tác** → **Thao tác dừng để chọn**, rồi chạm vào công tắc để bật.

Bạn có thể tùy chỉnh cài đặt bằng cách chọn các tùy chọn.

Hành động ở góc

Chỉ định các hành động để kích hoạt khi bạn di chuyển con trỏ chuột đến một góc của màn hình.

Mở **Cài đặt**, chạm vào **Hỗ trợ** → **Tương tác và thao tác** → **Hành động ở góc**, rồi chạm vào công tắc để bật. Sau đó chọn một tùy chọn trong **Hành động ở góc** và chọn một hành động.

Phím dính

Cài đặt phím chức năng của bàn phím gắn ngoài như phím Shift, Ctrl hoặc Alt được giữ liên tục. Việc này sẽ giúp bạn sử dụng các phím tắt bàn phím mà không cần phải nhấn hai phím cùng lúc.

Mở **Cài đặt**, chạm vào **Hỗ trợ** → **Tương tác và thao tác**, rồi chạm vào công tắc **Phím dính** để bật.

Phím chậm

Cài đặt thời gian tiếp nhận khi nhấn phím trên bàn phím ngoài.

Mở **Cài đặt**, chạm vào **Hỗ trợ** → **Tương tác và thao tác** → **Phím chậm**, chạm vào công tắc để bật, rồi cài đặt thời gian.

Phím nảy

Cài đặt thiết bị chỉ tiếp nhận lần đầu nhấn phím trong thời gian đã đặt khi bạn nhấn phím đó nhiều lần.

Mở **Cài đặt**, chạm vào **Hỗ trợ** → **Tương tác và thao tác** → **Phím nảy**, chạm vào công tắc để bật, rồi cài đặt thời gian.

Phím chuột

Dùng bàn phím được kết nối để thay thế chức năng của chuột.

Mở **Cài đặt**, chạm vào **Hỗ trợ** → **Tương tác và thao tác**, rồi chạm vào công tắc **Phím chuột** để bật.

Phím tắt Hỗ trợ

Cài đặt để mở trực tiếp tính năng trợ năng.

Mở **Cài đặt** và chạm vào **Hỗ trợ** → **Phím tắt Hỗ trợ**. Chạm vào **Phím Hỗ trợ** → **Chọn hành động** hoặc chọn **Phím Bảng điều khiển nhanh**, **Phím Cạnh và Tăng âm lượng** hoặc **Phím tăng và giảm âm lượng**, rồi đánh dấu chọn các tính năng trợ năng mà bạn muốn sử dụng.

Ứng dụng đã cài đặt

Kiểm tra các dịch vụ trợ năng được cài đặt trên thiết bị.

Mở **Cài đặt** và chạm vào **Hỗ trợ** → **Ứng dụng đã cài đặt**.

Khắc phục sự cố

Trước khi liên hệ với Trung tâm bảo hành của Samsung hay trung tâm bảo hành được ủy quyền, vui lòng thử những giải pháp sau đây. Một số trường hợp có thể không áp dụng đối với thiết bị của bạn.

Bạn cũng có thể sử dụng Samsung Members để giải quyết bất cứ vấn đề nào bạn có thể gặp khi sử dụng thiết bị.

Khi bật thiết bị hoặc trong khi đang sử dụng, thiết bị sẽ nhắc bạn nhập một trong các mã sau:

- Mật mã: Khi bật chức năng khóa thiết bị, bạn phải nhập mật mã đã đặt cho thiết bị.
- PIN: Khi sử dụng thiết bị lần đầu hoặc khi yêu cầu mã PIN được bật, bạn phải nhập mã PIN được cung cấp cùng với thẻ nano SIM. Bạn có thể tắt tính năng này bằng cách sử dụng menu Khóa thẻ SIM.
- PUK: Thẻ nano SIM của bạn bị khóa, thường là do bạn nhập sai mã PIN nhiều lần liên tục. Bạn phải nhập mã PUK do nhà mạng của bạn cấp.
- PIN2: Khi truy cập menu có yêu cầu mã PIN2, bạn phải nhập mã PIN2 được cung cấp cùng với thẻ nano SIM. Để biết thêm thông tin, vui lòng liên hệ với nhà mạng của bạn.

Thiết bị hiển thị thông báo lỗi mạng hoặc dịch vụ

- Khi bạn đang ở trong khu vực có tín hiệu yếu hoặc có khả năng nhận sóng kém, thiết bị của bạn có thể bị mất sóng. Hãy đi đến khu vực khác và thử lại. Trong khi di chuyển, các thông báo lỗi có thể xuất hiện nhiều lần.
- Bạn không thể truy cập một số tùy chọn mà không có thuê bao. Để biết thêm thông tin, vui lòng liên hệ với nhà mạng của bạn.

Thiết bị của bạn không bật

Khi pin đã hết hoàn toàn, thiết bị của bạn sẽ không thể bật. Sạc đầy pin trước khi bật thiết bị.

Nhận dạng cảm ứng hoạt động chậm hoặc không chính xác

- Nhận dạng cảm ứng có thể không hoạt động chính xác trong những trường hợp sau:
 - Nếu bạn dán miếng dán bảo vệ màn hình hoặc gắn phụ kiện tùy chọn vào màn hình
 - Nếu bạn có mang bao tay, nếu tay bạn không sạch sẽ khi chạm vào màn hình hoặc nếu bạn dùng vật thể sắc hoặc dùng đầu ngón tay chạm vào màn hình
 - Trong điều kiện ẩm ướt hoặc khi bị dính nước
- Khởi động lại thiết bị để loại bỏ vấn đề phần mềm tạm thời.
- Đảm bảo phần mềm thiết bị của bạn đã cập nhật lên phiên bản mới nhất.
- Nếu màn hình bị trầy xước hoặc bị hỏng, hãy đến Trung tâm bảo hành của Samsung hay trung tâm bảo hành được ủy quyền.

Thiết bị bị treo máy hoặc có vấn đề nghiêm trọng

Hãy thử các giải pháp sau. Nếu vẫn chưa giải quyết được vấn đề, liên hệ với Trung tâm bảo hành của Samsung hay trung tâm bảo hành được ủy quyền.

Khởi động lại thiết bị

Nếu thiết bị của bạn bị đơ hoặc treo máy, bạn có thể cần phải tắt các ứng dụng hoặc tắt thiết bị và bật lại.

Buộc khởi động lại

Nếu thiết bị của bạn bị treo và không phản hồi, nhấn và giữ phím Cạnh và phím Giảm âm lượng cùng lúc trong hơn 7 giây để khởi động lại.

Cài đặt lại thiết bị

Nếu các phương pháp này vẫn không giải quyết được vấn đề, thực hiện khôi phục lại cài đặt gốc.

Mở **Cài đặt** và chạm vào **Quản lý chung** → **Đặt lại** → **Khôi phục cài đặt gốc** → **Đặt lại** → **Xóa hết**. Trước khi khôi phục lại cài đặt gốc, hãy nhớ sao lưu toàn bộ dữ liệu quan trọng được lưu trong thiết bị.

Các cuộc gọi không kết nối được

- Đảm bảo bạn đã truy cập đúng mạng di động.
- Đảm bảo bạn không cài đặt tính năng chặn cuộc gọi đối với số điện thoại bạn đang gọi.
- Đảm bảo bạn không cài đặt tính năng chặn cuộc gọi đối với số điện thoại gọi đến.

Người khác không thể nghe bạn nói trong cuộc gọi

- Đảm bảo bạn không che micro gắn trong.
- Đảm bảo micro gần miệng của bạn.
- Nếu bạn đang sử dụng tai nghe, đảm bảo tai nghe được kết nối đúng cách.

Âm thanh bị vọng lại trong cuộc gọi

Điều chỉnh âm lượng bằng cách nhấn phím Âm lượng hoặc di chuyển đến một nơi khác.

Mạng di động hoặc mạng internet thường xuyên bị mất kết nối hoặc chất lượng âm thanh kém

- Đảm bảo rằng bạn không che khuất anten trong của thiết bị.
- Khi bạn đang ở trong khu vực có tín hiệu yếu hoặc có khả năng nhận sóng kém, thiết bị của bạn có thể bị mất sóng. Thiết bị của bạn có thể gặp các vấn đề về kết nối do các sự cố tại trạm cơ sở của nhà mạng. Hãy đi đến khu vực khác và thử lại.
- Khi sử dụng thiết bị trong khi di chuyển, các dịch vụ mạng không dây có thể bị tắt do mạng của nhà mạng gặp vấn đề.

Pin sạc không đúng cách (Đối với những bộ sạc được Samsung chứng nhận)

- Đảm bảo kết nối bộ sạc đúng cách.
- Đến Trung tâm bảo hành của Samsung hay trung tâm bảo hành được ủy quyền và yêu cầu thay pin. Mang theo bộ sạc và cáp USB bạn đang sử dụng để được hỗ trợ bảo hành tốt hơn. Nếu sạc không dây không hoạt động, hãy mang theo cả bộ sạc không dây.

Pin hết nhanh hơn so với khi mới mua

- Khi bạn để thiết bị hoặc pin tiếp xúc với nhiệt độ quá lạnh hoặc quá nóng, lượng điện năng sử dụng của pin có thể bị suy giảm.
- Mức tiêu thụ pin sẽ tăng khi bạn sử dụng một số ứng dụng hoặc tính năng nhất định như là GPS, trò chơi hoặc internet.
- Pin sẽ bị tiêu hao và lượng điện năng sử dụng của pin dần dần sẽ ít hơn.

Thông báo lỗi xuất hiện khi mở máy ảnh

Thiết bị của bạn phải có đủ dung lượng lưu trữ khả dụng và pin để hoạt động ứng dụng máy ảnh. Nếu bạn nhận được thông báo lỗi khi mở máy ảnh, hãy thử cách sau:

- Sạc pin.
- Giải phóng dung lượng lưu trữ bằng cách truyền file vào máy tính hoặc xóa file khỏi thiết bị của bạn.
- Hãy khởi động lại thiết bị.

Nếu bạn vẫn còn gặp vấn đề với ứng dụng máy ảnh sau khi đã thử làm theo các hướng dẫn này, hãy liên hệ với Trung tâm bảo hành của Samsung hay trung tâm bảo hành được ủy quyền.

Chất lượng ảnh kém hơn so với hình xem trước

- Chất lượng ảnh của bạn có thể thay đổi, phụ thuộc vào môi trường xung quanh và các kỹ thuật chụp ảnh mà bạn sử dụng.
- Nếu bạn chụp ảnh ở nơi tối, vào ban đêm hoặc trong nhà, ảnh có thể bị nhiễu hạt hoặc mất nét.

Thông báo lỗi xuất hiện khi mở các file đa phương tiện

Nếu bạn nhận được thông báo lỗi hoặc không phát được file đa phương tiện khi mở trên thiết bị của bạn, hãy thử cách sau:

- Giải phóng dung lượng lưu trữ bằng cách truyền file vào máy tính hoặc xóa file khỏi thiết bị của bạn.
- Đảm bảo rằng các file nhạc không thuộc dạng bảo hộ Quản lý các quyền nội dung số (DRM). Nếu file thuộc dạng bảo hộ DRM, đảm bảo bạn có giấy phép hoặc bản quyền thích hợp để mở file.

- Hãy đảm bảo rằng các định dạng file được thiết bị hỗ trợ. Nếu một định dạng file không được hỗ trợ, ví dụ như DivX hay AC3, hãy cài đặt một ứng dụng có hỗ trợ định dạng đó. Để kiểm tra các định dạng file mà thiết bị của bạn có hỗ trợ, hãy truy cập trang web của Samsung.
- Thiết bị của bạn hỗ trợ ảnh và video được ghi lại bằng chính thiết bị này. Ảnh và video được ghi lại bằng các thiết bị khác có thể không hoạt động đúng cách.
- Thiết bị của bạn hỗ trợ các file đa phương tiện được nhà mạng của bạn hoặc các nhà cung cấp các dịch vụ gia tăng khác cho phép. Một số nội dung chia sẻ trên internet như nhạc chuông, video hoặc hình nền có thể không hoạt động đúng cách.

Bluetooth đang hoạt động không tốt

Nếu một thiết bị Bluetooth nào khác không định vị được hoặc có vấn đề kết nối hay trục trặc trong hoạt động, hãy làm thử các bước sau:

- Đảm bảo thiết bị mà bạn muốn kết nối đến phải sẵn sàng cho việc dò tìm và kết nối.
- Đảm bảo điện thoại của bạn và thiết bị Bluetooth kia nằm trong phạm vi kết nối tối đa của Bluetooth (10 m).
- Trên điện thoại của bạn, mở **Cài đặt**, chạm vào **Kết nối**, rồi chạm vào công tắc **Bluetooth** để bật lại.
- Trên điện thoại của bạn, mở **Cài đặt**, chạm vào **Quản lý chung** → **Đặt lại** → **Đặt lại cài đặt Wi-Fi và Bluetooth** → **Xóa các cài đặt** để đặt lại các cài đặt mạng. Bạn có thể bị mất các thông tin đã đăng ký khi thực hiện cài đặt lại.

Nếu các hướng dẫn này không giúp giải quyết được vấn đề, hãy liên hệ với Trung tâm bảo hành của Samsung hay trung tâm bảo hành được ủy quyền.

Không thực hiện được kết nối khi bạn kết nối thiết bị với máy tính

- Đảm bảo cáp USB bạn đang sử dụng tương thích với thiết bị của bạn.
- Đảm bảo bạn có cài đặt và cập nhật trình điều khiển thích hợp trên máy tính của bạn.

Thiết bị của bạn không tìm được vị trí hiện tại của bạn

Các tín hiệu GPS có thể không tìm thấy ở một số địa điểm như khi ở trong nhà. Cài đặt thiết bị để sử dụng Wi-Fi hoặc mạng di động để tìm vị trí hiện tại của bạn ở những địa điểm này.

Dữ liệu được lưu trữ trên thiết bị đã bị mất

Luôn sao lưu toàn bộ dữ liệu quan trọng được lưu trong thiết bị. Nếu không, bạn không thể khôi phục lại dữ liệu nếu dữ liệu bị hỏng hoặc mất. Samsung không chịu trách nhiệm đối với việc bị mất dữ liệu được lưu trong thiết bị.

Một khoảng hở nhỏ xuất hiện xung quanh bên ngoài của vỏ thiết bị

- Khoảng hở này là một tính năng sản xuất cần thiết và một số chuyển động lắc hoặc rung động nhỏ của các bộ phận có thể xảy ra.
- Theo thời gian, ma sát giữa các bộ phận có thể làm cho khoảng hở này rộng hơn.

Không có đủ dung lượng trong kho lưu trữ của thiết bị

Xóa dữ liệu không cần thiết như bộ nhớ đệm bằng tính năng chăm sóc thiết bị hoặc tự tay xóa ứng dụng hay file không dùng để giải phóng dung lượng lưu trữ.

Phím Trang chính không xuất hiện

Thanh điều hướng có phím Trang chính có thể biến mất trong khi sử dụng các ứng dụng và tính năng nhất định. Để truy cập thanh điều hướng, kéo dọc lên từ phía cuối màn hình.

Khi lắc thiết bị, bạn có thể nghe thấy âm thanh lạch cạch.

Với các thiết bị có tính năng Chống rung quang học (OIS) hoặc Lấy nét tự động (AF) cho máy ảnh, tiếng động này có thể xảy ra khi các bộ phận bên trong va chạm nhau. Đây là hiện tượng bình thường và xuất phát từ đặc tính kỹ thuật của thiết bị.

Bản quyền

Copyright © 2026 Samsung Electronics Co., Ltd.

Hướng dẫn này được bảo hộ theo luật bản quyền quốc tế.

Không được phép sao chép, phân phối, biên dịch hay chuyển đổi bất kỳ phần nào của sách hướng dẫn này dưới bất kỳ hình thức nào hoặc bằng bất kỳ phương tiện điện tử hay cơ học nào, bao gồm việc sao chép, ghi chép hoặc lưu trữ trong bất kỳ hệ thống lưu trữ và truy xuất thông tin nào.

Thương hiệu

- Samsung và biểu tượng của Samsung là các thương hiệu đã được đăng ký của Samsung Electronics Co., Ltd.
- Bluetooth® là thương hiệu đã được đăng ký của Bluetooth SIG, Inc. trên toàn thế giới.
- Wi-Fi®, Wi-Fi Direct™, Wi-Fi CERTIFIED™ và biểu tượng Wi-Fi là thương hiệu đã đăng ký của Wi-Fi Alliance.
- Sản xuất theo giấy phép của Dolby Laboratories. Dolby, Dolby Atmos và biểu tượng hai chữ D là các thương hiệu của Dolby Laboratories.
- Tất cả thương hiệu và bản quyền khác là tài sản của những chủ sở hữu tương ứng.