

SAMSUNG

ব্যবহারকারীর নির্দেশিকা

SM-S942B/DS
SM-S947B/DS
SM-S948B/DS

Bengali. 02/2026. Rev.1.0

www.samsung.com

বিষয়সূচি

শুরু হচ্ছে

- 5 ডিভাইস লেআউট এবং ফাংশন
- 13 ব্যাটারি চার্জ করা
- 18 ন্যানো-SIM কার্ড এবং eSIM
- 21 ডিভাইসটি চালু এবং বন্ধ করা
- 22 প্রাথমিক সেটআপ
- 22 নেটওয়ার্কগুলি ব্যবহার করে
- 22 Samsung account
- 23 আপনার আগের ডিভাইস (Smart Switch) থেকে ডাটা স্থানান্তরিত করা
- 24 স্ক্রীনটি বোঝা
- 31 বিজ্ঞপ্তি প্যানেল
- 32 দ্রুত সেটিংস প্যানেল
- 34 স্ক্রীন ক্যাপচার এবং স্ক্রীন রেকর্ড
- 36 টেক্সট প্রবেশ করা হচ্ছে
- 38 টেক্সট এক্সট্রাক্ট করা হচ্ছে

অ্যাপ এবং ফিচার

- 39 অ্যাপ ইনস্টল বা আনইনস্টল করা
- 40 Galaxy AI
- 50 S Pen (Galaxy S26 Ultra)
- 57 ফোন
- 61 কন্টাক্ট
- 64 ক্যামেরা
- 79 গ্যালারি
- 84 Bixby
- 85 মাল্টি উইন্ডো (একবারে একাধিক অ্যাপ ব্যবহার করে)

- 86 Samsung Internet
- 87 Samsung Health
- 87 Samsung Notes
- 91 Samsung Members
- 91 Samsung Kids
- 92 Samsung Global Goals
- 92 Samsung TV Plus
- 92 Samsung Find
- 93 Samsung Shop
- 93 Samsung News
- 94 Galaxy Store
- 95 Galaxy Wearable
- 95 PENUP (Galaxy S26 Ultra)
- 96 ক্যালেন্ডার
- 96 Reminder
- 97 ভয়েস রেকর্ডার
- 98 আমার ফাইল (ফাইলগুলি চেক করা এবং পরিচালনা করা)
- 98 ঘড়ি
- 98 ক্যালকুলেটর
- 99 আবহাওয়া
- 100 Gaming Hub
- 101 গেম বুস্টার (আপনার গেমিং পরিবেশ কনফিগার করা)
- 103 SmartThings
- 104 কনটেন্ট শেয়ার করা
- 105 Music Share

- 106 Smart View (একটি TV স্ক্রীনে যিররিং)
- 107 Samsung DeX
- 109 Google অ্যাপস

সেটিংস

- 110 ভূমিকা
- 110 আপনার Galaxy-তে সাইন-ইন করুন
- 110 সংযোগ
 - 112 Wi-Fi
 - 113 Bluetooth
 - 115 NFC ও স্পর্শবিহীন পেয়েন্ট
 - 116 ডাটা সেভার
 - 116 অ্যাপের জন্য অনুমোদিত নেটওয়ার্ক
 - 116 মোবাইল হটস্পট
 - 117 আরও সংযোগ সেটিংস
- 119 সংযুক্ত ডিভাইস
- 120 Galaxy AI
- 120 মোড ও রুটিন
 - 120 মোডগুলি ব্যবহার করা হচ্ছে
 - 121 রুটিন ব্যবহার করা
- 122 শব্দ ও কম্পন
 - 123 শব্দের মান ও ইফেক্টসমূহ
 - 123 আলাদা অ্যাপের সাউন্ড
- 124 বিজ্ঞপ্তি
- 124 প্রদর্শনী
 - 126 গতির মসৃণতা
 - 126 স্ক্রীন মোড পরিবর্তন বা ডিসপ্লের রঙ সামঞ্জস্য করা
- 127 ব্যাটারি
- 128 ওয়ালপেপার ও স্টাইল
- 129 থিম

- 129 হোম স্ক্রীন
- 130 লক স্ক্রীন ও AOD
 - 131 আনলক সম্প্রসারণ
 - 131 Always On Display (স্ক্রীন বন্ধ থাকলে তথ্য প্রদর্শন করা হচ্ছে)
- 132 নিরাপত্তা ও গোপনীয়তা
 - 133 মুখ শনাক্তকারী
 - 135 আঙুলের ছাপ শনাক্তকারী
 - 137 Secure Wi-Fi
 - 138 সুরক্ষিত ফোল্ডার
 - 141 Samsung Pass
- 142 অবস্থান
- 143 নিরাপত্তা ও জরুরি অবস্থা
- 144 অ্যাকাউন্ট ও ব্যাকআপ
 - 144 Samsung Cloud
- 145 Google-এর পরিষেবাসমূহ
- 146 উচ্চতর ফিচারসমূহ
 - 147 মোশন ও জেসচার
 - 148 ভিডিওর ইফেক্ট
 - 148 Galaxy Avatar
 - 149 ডুয়েল মেসেঞ্জার
- 150 ডিজিটাল কল্যাণ ও অভিভাবকীয় নিয়ন্ত্রণ
- 150 ডিভাইস কেয়ার
- 151 অ্যাপ
- 152 সাধারণ ব্যবস্থাপনা
- 153 অ্যাক্সেসযোগ্যতা
- 153 সফটওয়্যার আপডেট
- 154 ফোন পরিচিতি

ব্যবহারের বিজ্ঞপ্তি

- 155 ডিভাইসটি ব্যবহারের জন্য সতর্কতা
- 158 প্যাকেজ কনটেন্ট এবং আনুষঙ্গিকগুলিতে নোট
- 159 পানি এবং ধূলাবালি প্রতিরোধকের রক্ষণাবেক্ষণ
- 160 ডিভাইস অতিরিক্ত গরম হয়ে যাওয়া এবং তার সমাধান

অ্যাপেন্ডিক্স

- 164 অ্যাক্সেসযোগ্যতা
- 179 ট্রাবলশুটিং

শুরু হচ্ছে

ডিভাইস লেআউট এবং ফাংশন

► Galaxy S26 Ultra:

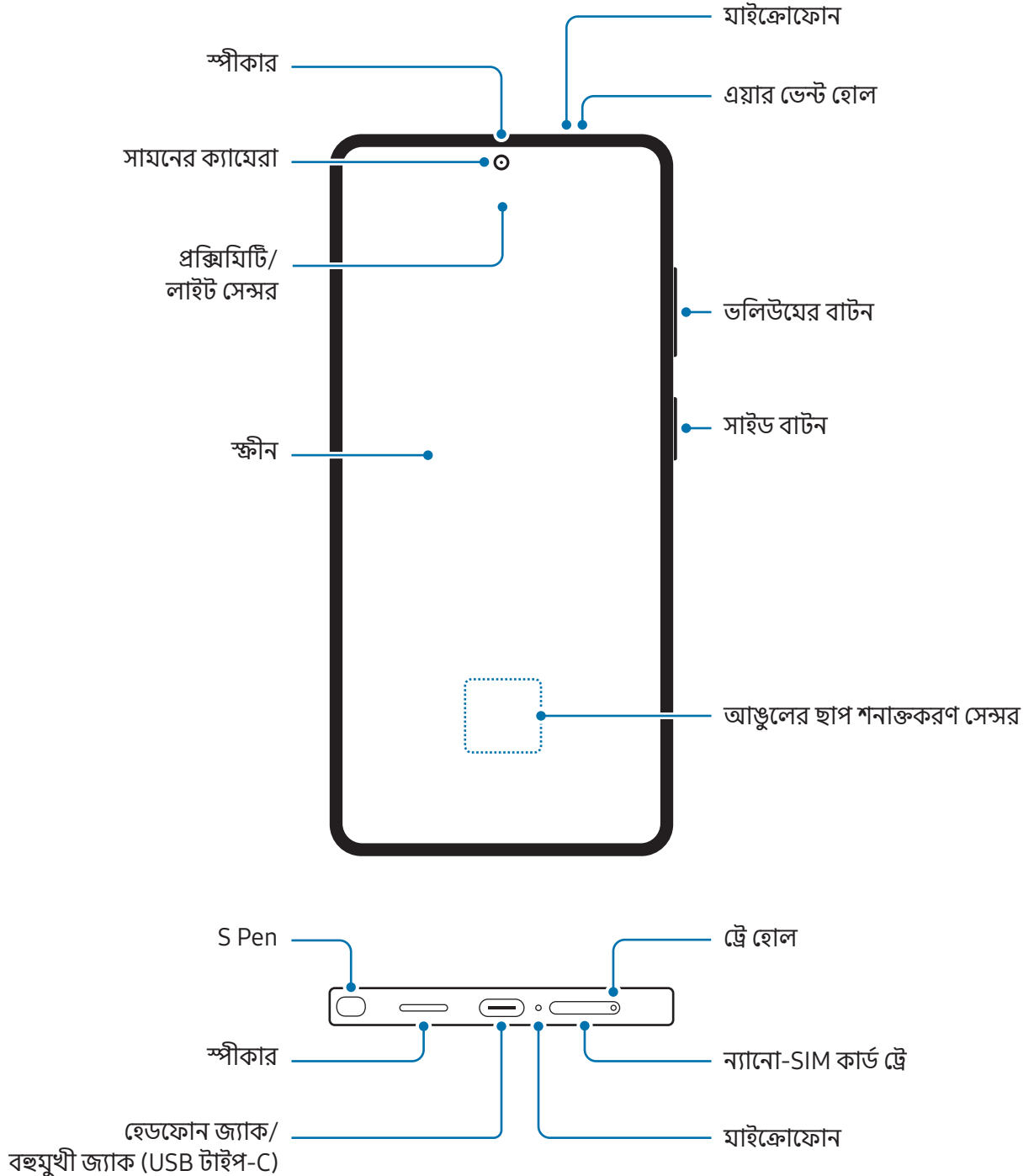

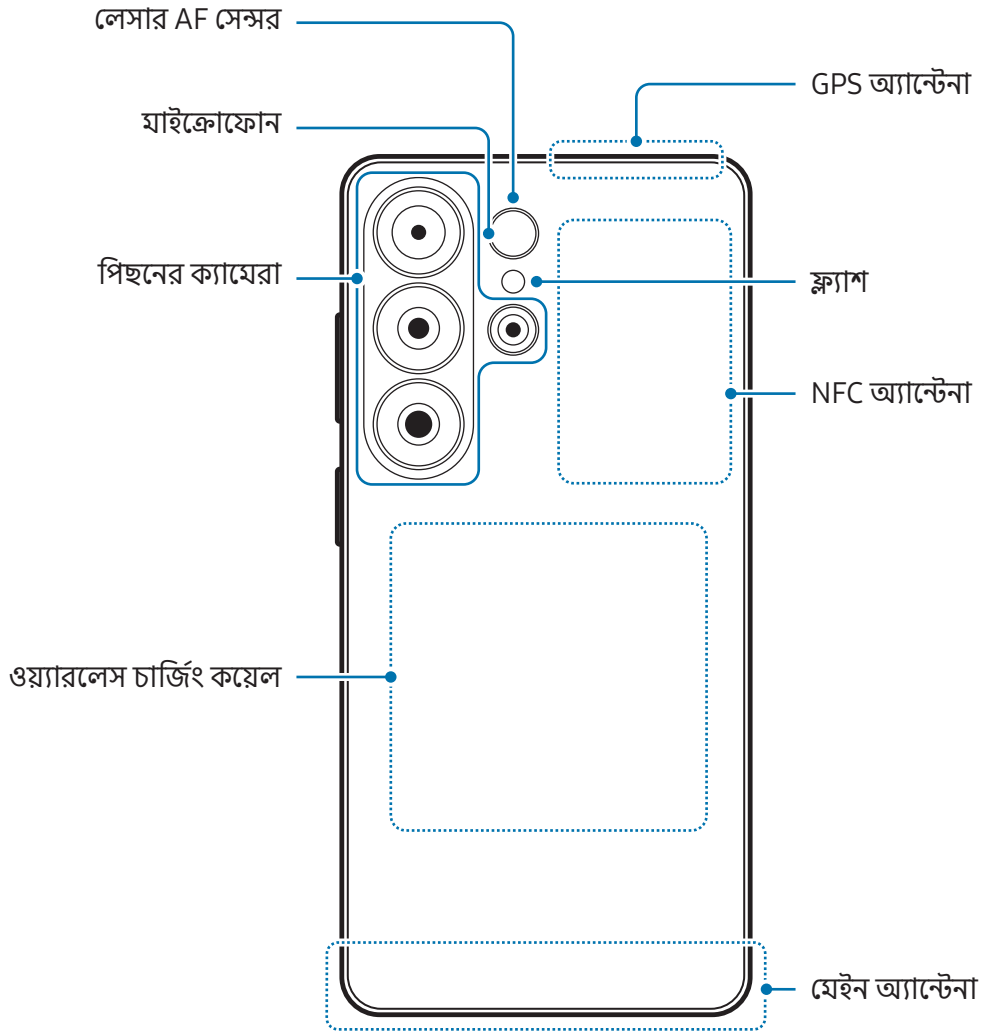

► Galaxy S26+:

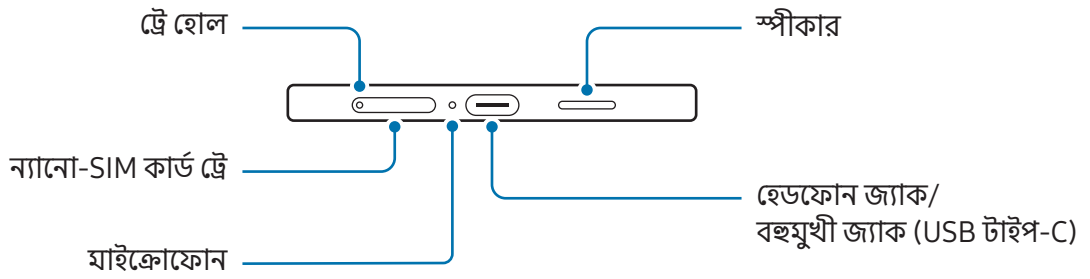
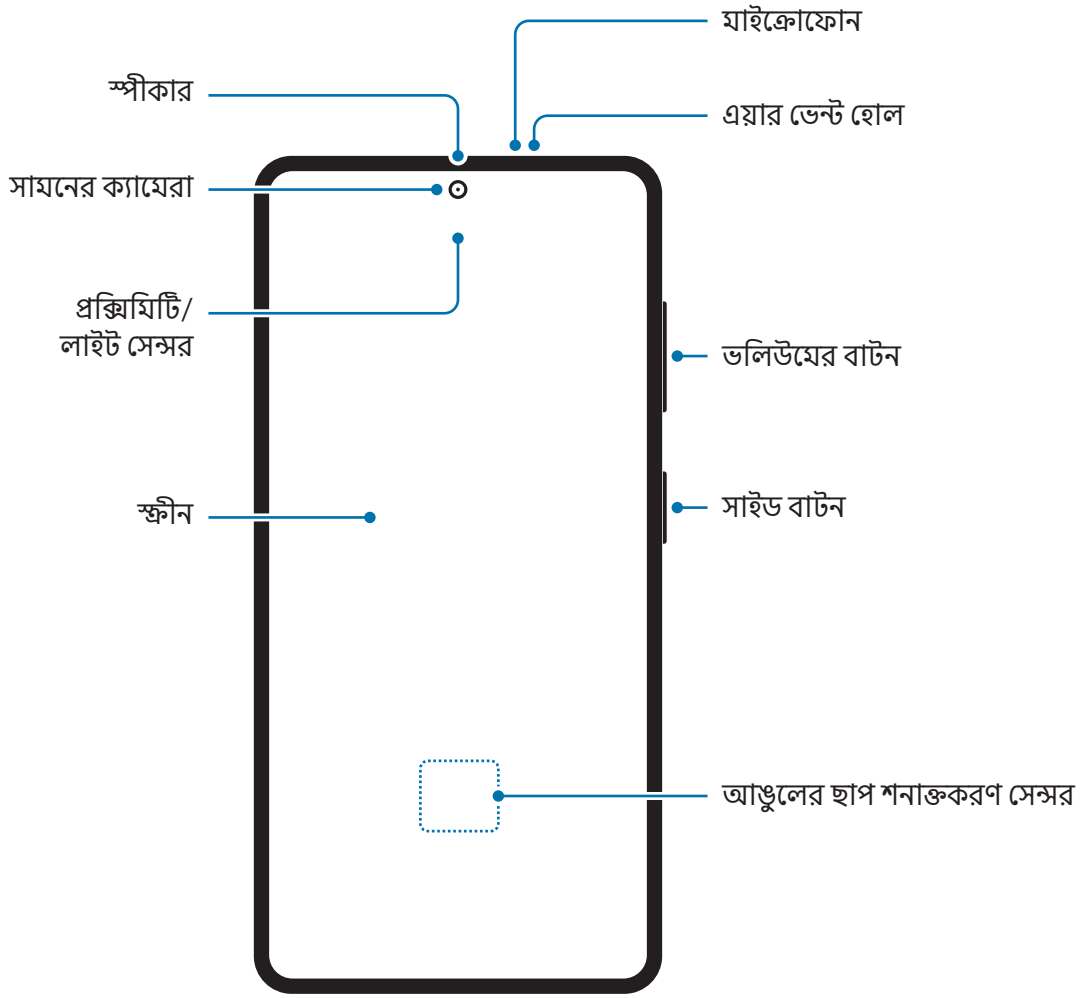

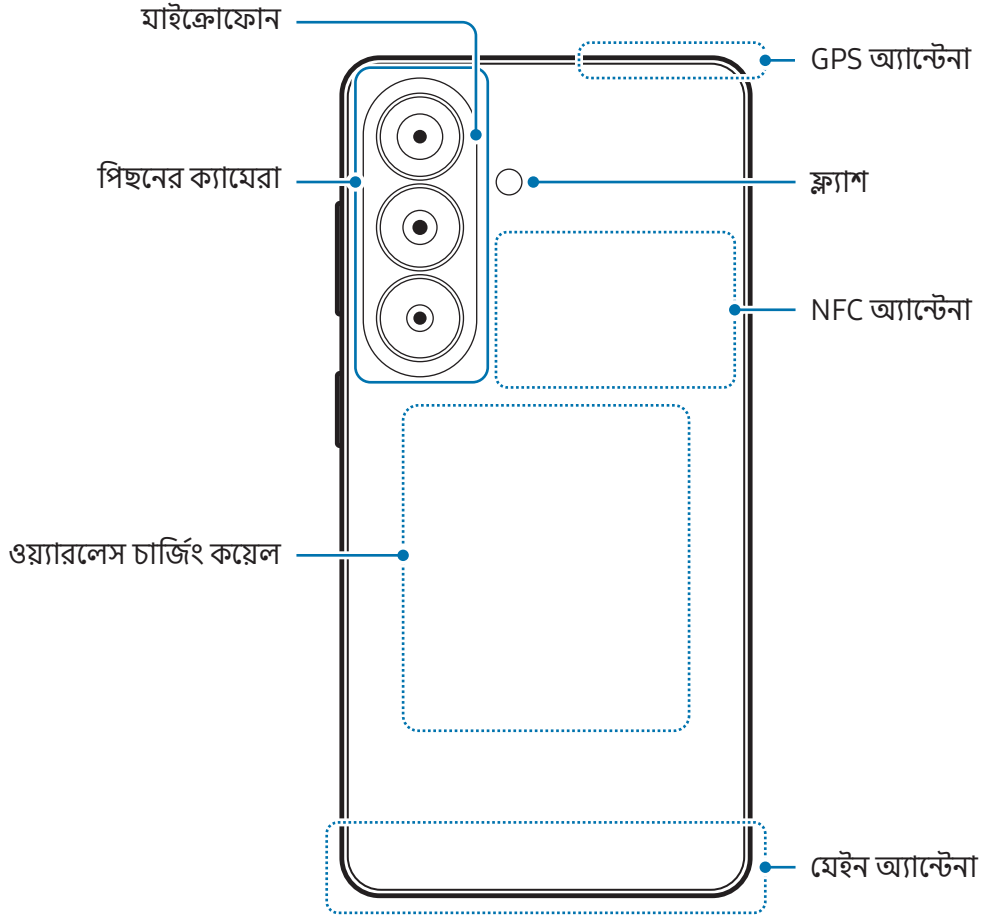

► Galaxy S26:

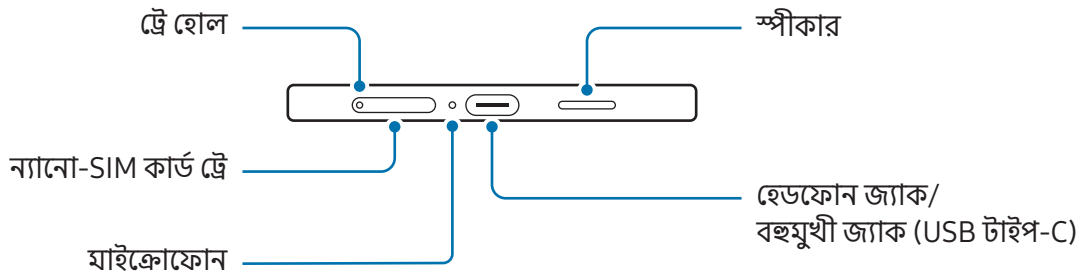
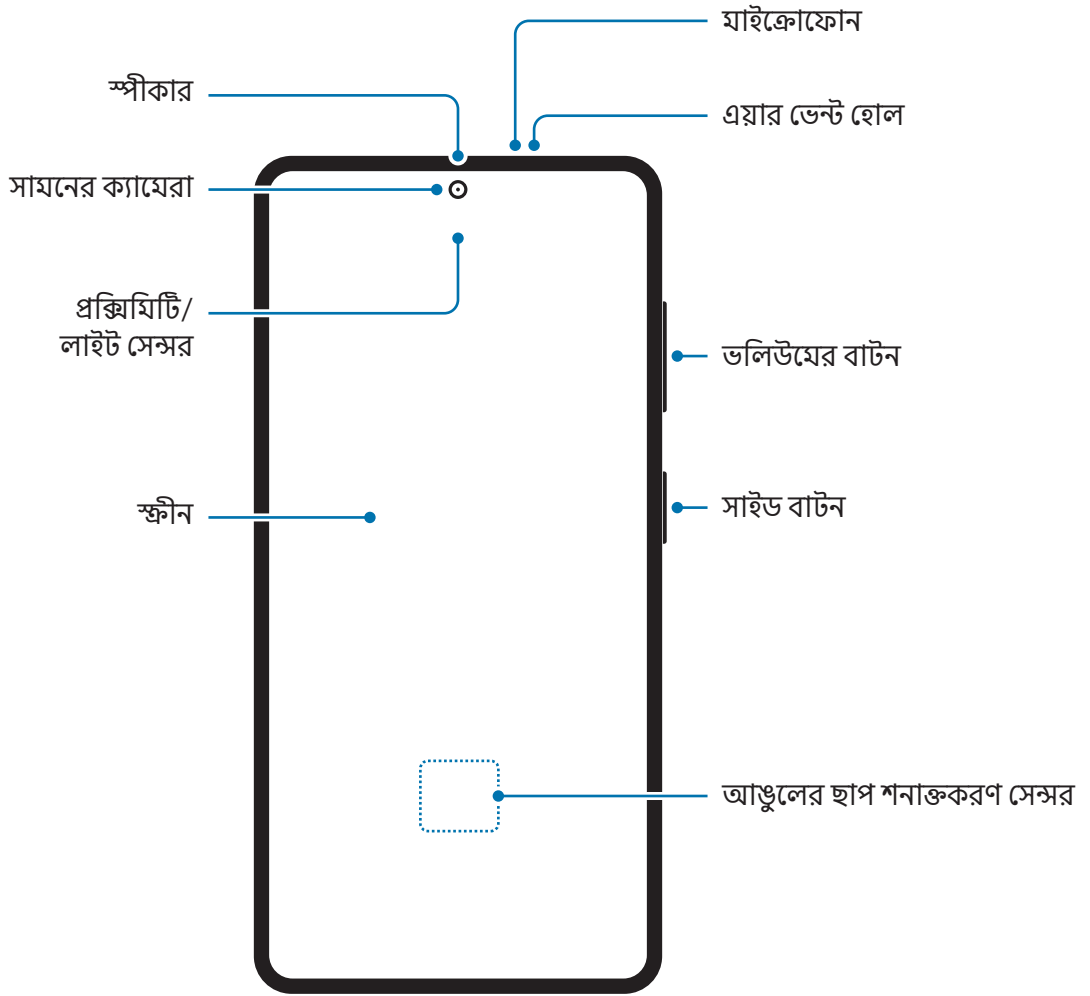

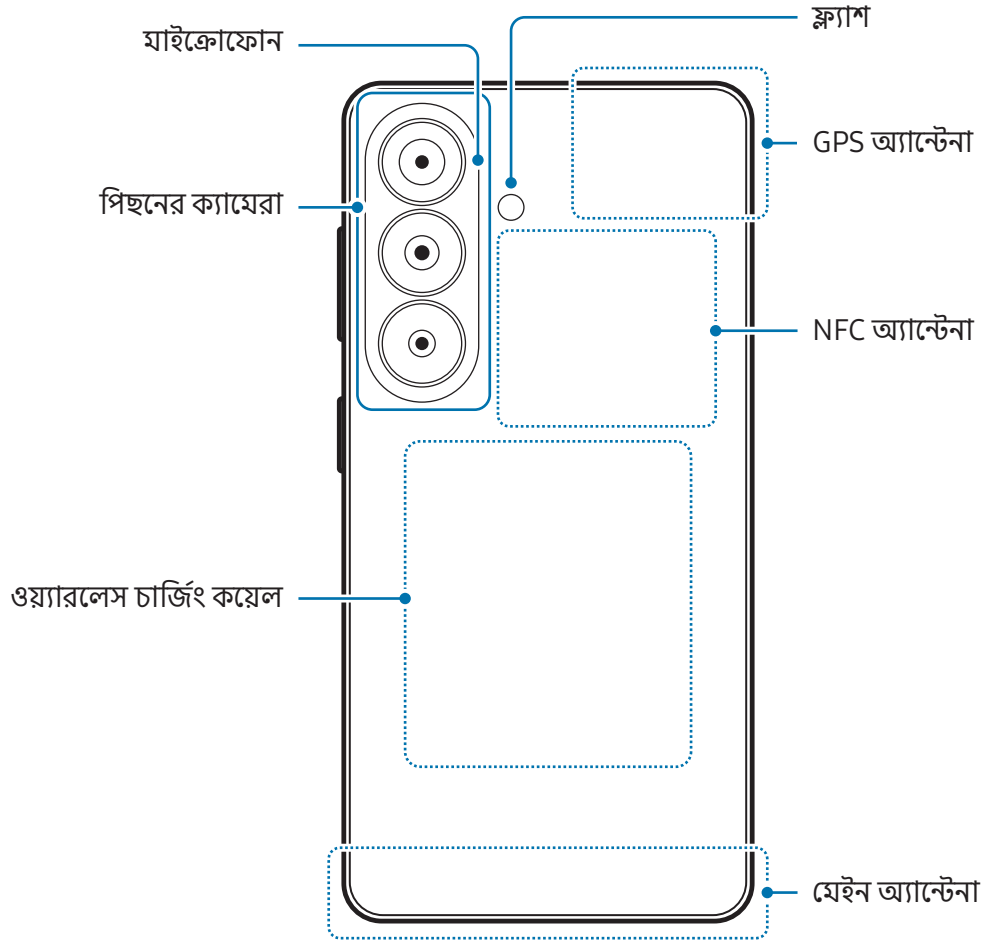



- স্পিকার ব্যবহার করার সময়, যেমন মিডিয়া ফাইল চালাবার সময় অথবা স্পিকারফোন ব্যবহার করার সময়, ডিভাইসটি আপনার কানের কাছে রাখবেন না।
- ক্যামেরা লেন্সে যেন জোরালো আলো যেমন সূর্যের আলো না পড়ে তার থেকে সাবধান থাকুন। ক্যামেরা লেন্সে জোরালো আলো যেমন সূর্যের আলোর সংস্পর্শে এলে ক্যামেরার ইমেজ সেন্সর নষ্ট হয়ে যেতে পারে। নষ্ট হয়ে যাওয়া ইমেজ সেন্সর সারানো যায় না এবং ছবিতে বিন্দু বা দাগের সৃষ্টি করবে।
- ডিভাইসটির কোনও অংশ, যেমন কাঁচ বা অ্যাক্রিলিক বডি, ভাঙা বা ক্ষতিগ্রস্ত হলে এটি ব্যবহার করবেন না, কারণ এর ফলে আঘাত লাগতে পারে। এটি শুধুমাত্র Samsung সার্ভিস সেন্টার বা একটি অনুমোদিত সার্ভিস সেন্টার থেকে মেরামত করার পরেই ব্যবহার করুন।
- যদি ধুলো বা বাহ্যিক উপকরণ মাইক্রোফোন, স্পীকার বা রিসিভারে প্রবেশ করে, বা যদি এই অংশগুলি আচ্ছাদিত থাকে তবে ডিভাইসের কমে যেতে পারে বা নির্দিষ্ট ফিচারগুলি কাজ নাও করতে পারে। যদি আপনি কোনও ধারালো বস্তু দিয়ে ধুলো বা বাহ্যিক উপকরণগুলি সরিয়ে দেওয়ার চেষ্টা করেন তবে ডিভাইসটি ক্ষতিগ্রস্ত হতে পারে এবং এর অ্যাপিয়ারেন্স প্রভাবিত হতে পারে।



- নিম্নলিখিত পরিস্থিতিগুলিতে সংযোগের সমস্যা এবং ব্যাটারি নিঃশেষ হবার মত ঘটনা ঘটতে পারে:
 - যদি আপনি ডিভাইসের অ্যান্টেনার জায়গায় ধাতব স্টিকার লাগান
 - যদি আপনি ডিভাইসটিতে ধাতব উপাদান দ্বারা তৈরি ডিভাইসের কভার লাগান
 - কল অথবা মোবাইল ডাটা সংযোগের মত কিছু ফিচার ব্যবহার করার সময় আপনি যদি ডিভাইসের অ্যান্টেনার জায়গা অথবা অন্যান্য বস্তু আপনার হাত দিয়ে ঢেকে দেন
- যদি এয়ার ভেন্ট হোলটি কোনও অ্যাক্সেসরি দ্বারা আচ্ছাদিত থাকে, যেমন একটি প্রতিরক্ষামূলক ফিল্ম বা স্টিকার, কল বা মিডিয়া প্লেব্যাকের সময় অবাঞ্ছিত শব্দ ঘটতে পারে।
- প্রক্সিমিটি/লাইট সেন্সর এরিয়া অ্যাক্সেসরি দিয়ে ঢাকবেন না যেমন স্টিকার বা একটি কভার। তা করলে সেন্সর কাজ নাও করতে পারে।
- প্রক্সিমিটি সেন্সর অপারেশনের কারণে কল করার সময় ডিভাইসটির শীর্ষে আলো জ্বলতে পারে।

হার্ড বাটন

বাটন	ফাংশন
সাইড বাটন	<ul style="list-style-type: none">• ডিভাইসটি বন্ধ হলে, এটি চালু করতে টিপে ধরে থাকুন।• স্ক্রীন চালু করতে বা লক করতে চাপুন।• আপনার সেট করা অ্যাপ বা ফিচারটি খুলতে দুবার টিপুন বা টিপে ধরে রাখুন।
সাইড বাটন + ভলিউম কমান বাটন	<ul style="list-style-type: none">• একটি স্ক্রীনশট ক্যাপচার করতে একসাথে টিপুন।• ডিভাইসটি বন্ধ করতে একসাথে চেপে ধরে রাখুন।

সাইড বাটন সেট করা

সাইড বাটনটি দু'বার টিপে বা সাইড বাটনটি টিপে এবং ধরে রেখে চালু করার জন্য কোনও অ্যাপ্লিকেশন বা ফিচার নির্বাচন করুন।

সেটিংস খুলুন, **উচ্চতর ফিচারসমূহ** → **সাইড বাটন** ট্যাপ করুন এবং তারপরে আপনার পছন্দসই অপশনটি নির্বাচন করুন।

সফট বাটন

যখন স্ক্রীনটিকে চালু করবেন, সফট বাটন স্ক্রীনের নিচের দিকে প্রদর্শিত হবে। আরো তথ্যের জন্য [নেভিগেশন বার \(সফট বাটন\)](#) দেখুন।

ব্যাটারি চার্জ করা

প্রথমবার ব্যবহারের আগে বা দীর্ঘ সময় ধরে অব্যবহৃত থাকা ব্যাটারি চার্জ করুন।

তারযুক্ত চার্জিং

USB ক্যাবলটি USB পাওয়ার অ্যাডাপ্টারের সাথে সংযুক্ত করুন এবং ব্যাটারিটি চার্জ করার জন্য তারটি ডিভাইসের বহুমুখী জ্যাকে প্লাগ করুন। সম্পূর্ণ চার্জ হওয়ার পর, ডিভাইস থেকে চার্জারটি বিচ্ছিন্ন করুন।

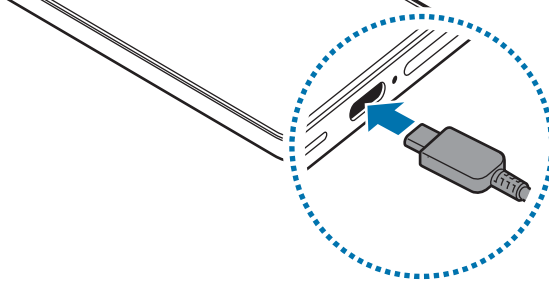

ওয়্যারলেস চার্জিং

ডিভাইসে ওয়্যারলেস চার্জিং কয়েল অন্তর্নির্মিত আছে। আপনি ওয়্যারলেস চার্জার ব্যবহার করে ব্যাটারি চার্জ করতে পারেন (পৃথকভাবে বিক্রয় হয়)।

ব্যাটারি চার্জ করতে ডিভাইসের পিছনের কেন্দ্র ওয়্যারলেস চার্জারের কেন্দ্রে রাখুন। সম্পূর্ণ চার্জ হওয়ার পর, ওয়্যারলেস চার্জার থেকে ডিভাইসটি বিচ্ছিন্ন করুন।

বিজ্ঞপ্তি প্যানেলে চার্জ হতে আনুমানিক কত সময় লাগবে তা প্রদর্শিত হবে। প্রকৃত চার্জিংয়ের সময়টি অনুমান করে যে ডিভাইসটি ব্যবহার করা হচ্ছে না এবং এটি চার্জিংয়ের অবস্থার উপর নির্ভর করে পরিবর্তিত হতে পারে। ওয়্যারলেস চার্জিং অ্যাক্সেসরি বা কভারের ধরণের উপর নির্ভর করে মসৃণভাবে কাজ নাও করতে পারে। স্থিতিশীল ওয়্যারলেস চার্জ করার জন্য, ডিভাইসটি থেকে কভার বা অ্যাক্সেসরি পৃথক করার পরামর্শ দেওয়া হয়।



ওয়্যারলেস চার্জিংয়ের সাবধানতা

আপনি সাবধানতা অবলম্বন না করলে ডিভাইসটি ঠিক মতো চার্জ নাও হতে পারে বা মাত্রাতিরিক্ত গরম হতে পারে অথবা ডিভাইস এবং যেকোনো কার্ড ক্ষতিগ্রস্ত হতে পারে।

- ডিভাইসটির পিছনের অংশ এবং ডিভাইসের কভারের মধ্যে ক্রেডিট কার্ড অথবা রেডিও-ফ্রিকোয়েন্সি আইডেন্টিফিকেশন (RFID) কার্ড (যেমন একটি পরিবহন কার্ড বা একটি কী কার্ড) সহ ডিভাইস ওয়্যারলেস চার্জারে রাখবেন না।
- ধাতব এবং চুম্বকের মতো পরিবাহী উপকরণ যখন আপনার ডিভাইস এবং ওয়্যারলেস চার্জারের মধ্যে থাকে তখন ডিভাইসটি সেখানে রাখবেন না।



- যদি আপনি দুর্বল নেটওয়ার্ক সিগন্যালে ওয়্যারলেস চার্জার ব্যবহার করেন তাহলে আপনি নেটওয়ার্ক রিসেপশন হারাতে পারেন।
- Samsung-অনুমোদিত ওয়্যারলেস চার্জারগুলির ব্যবহার সুপারিশকৃত। অন্যান্য ওয়্যারলেস চার্জারগুলি ব্যবহার করার ফলে অনুপযুক্ত চার্জিং হতে পারে।

কুইক চার্জিং

একটি অত্যন্ত দ্রুত চার্জার বা দ্রুত চার্জার ব্যবহার করুন। দ্রুত ওয়্যারলেস চার্জিং ফিচারটি ব্যবহার করতে, ফিচারটি সমর্থন করে এমন একটি চার্জার এবং উপাদানগুলি ব্যবহার করুন।

আপনি **সেটিংস** খুলে এবং **ব্যাটারি** ট্যাপ করে চার্জারের সংযোগের স্ট্যাটাস চেক করতে পারেন।



- যদি দ্রুত চার্জিং কাজ না করে তবে **সেটিংস** খুলুন, **ব্যাটারি** → **চার্জ করার সেটিংস** ট্যাপ করুন এবং তারপরে আপনি যে ফিচারটি চান তা চালু আছে কিনা তা চেক করুন। এছাড়াও, USB ক্যাবল এবং USB পাওয়ার অ্যাডাপ্টার সঠিকভাবে সংযুক্ত আছে কিনা তা চেক করে দেখুন।
- যখন ডিভাইস বা তার স্ক্রীনটি বন্ধ থাকে তখন আপনি ব্যাটারি আরও দ্রুত চার্জ করতে পারেন।
- যদি ওয়্যারলেস চার্জারটিতে অভ্যন্তরীণ ফ্যান থাকে, তাহলে দ্রুত ওয়্যারলেস চার্জিং করার সময় ফ্যানটি ঘোরার ফলে তার থেকে শব্দ হতে পারে। **রুটিন** ব্যবহার করে পূর্বনির্ধারিত সময়ে ওয়্যারলেস চার্জিং স্বয়ংক্রিয়ভাবে বন্ধ করার ফিচারটি সেট করতে একটি রুটিন যুক্ত করুন। যখন ফাস্ট ওয়্যারলেস চার্জিং ফিচারটি বন্ধ হয়ে যায়, চার্জার এর ফ্যান এর শব্দ ও ইনডিকেটর লাইট এর আলো কমে যায়।

ওয়্যারলেস পাওয়ার শেয়ারিং

আপনি আপনার ফোনের ব্যাটারি দিয়ে অন্য একটি ডিভাইস চার্জ করতে পারেন। আপনার ফোন চার্জ করার সময়ও আপনি অন্য একটি ডিভাইস চার্জ করতে পারেন। অ্যাক্সেসরিজ বা কভারের ব্যবহারের ধরনের উপর নির্ভর করে, ওয়্যারলেস পাওয়ার শেয়ারিং ফিচারটি সঠিকভাবে কাজ নাও করতে পারে। এই ফিচারটিকে ব্যবহার করার আগে ব্যবহার করা যে কোন অ্যাক্সেসরিজ এবং কভার খুলে ফেলার জন্য সুপারিশ করা হয়।

1 সেটিংস খুলুন, ব্যাটারি → ওয়্যারলেস পাওয়ার শেয়ারিং ট্যাপ করুন, এবং এটি চালু করতে সুইচটি ট্যাপ করুন।

2 আপনার ফোনের কেন্দ্রে অন্য ডিভাইসকে রাখুন, উল্টো দিক করে।

3 আপনার চার্জিং শেষ হলে, অন্য ফোনটিকে আপনার ডিভাইসের থেকে সংযোগ বিচ্ছিন্ন করুন।

 পাওয়ার শেয়ার করার সময় হেডফোনগুলি ব্যবহার করবেন না। এমনটি নিকটবর্তী ডিভাইসগুলিকে প্রভাবিত করতে পারে।



- ওয়্যারলেস চার্জিং কয়েলের অবস্থান ডিভাইসের উপর নির্ভর করে পৃথক হতে পারে। ডিভাইসগুলি সামঞ্জস্য করুন যাতে চার্জিং কুণ্ডলীগুলি সঠিকভাবে সংযুক্ত হয়।
- পাওয়ার শেয়ার করার সময় কিছু ফিচার উপলব্ধ থাকে না।
- ওয়্যারলেস চার্জিং ফিচার সমর্থন করে এমন ডিভাইসগুলিকে শুধুমাত্র এই ফিচারটি ব্যবহার করে চার্জ করা যেতে পারে। কিছু ডিভাইস চার্জ করা যাবে না। ওয়্যারলেস পাওয়ার শেয়ারিং ফিচারটি সমর্থন করে এমন ডিভাইসগুলি দেখতে Samsung ওয়েবসাইটে যান।
- সঠিকভাবে চার্জ করার জন্য, চার্জিং চলাকালীন ডিভাইসটিকে সরাবেন না বা ব্যবহার করবেন না।
- অন্য ফোনে চার্জ করা পাওয়ারটি আপনার ডিভাইসের দ্বারা শেয়ার করা পরিমাণের চেয়ে কম হতে পারে।
- আপনি যদি আপনার ফোনটি চার্জ করার সময় অন্য ডিভাইসটি চার্জ করেন তবে চার্জিংয়ের গতি কমে যেতে পারে বা চার্জারের ধরন অনুসারে ডিভাইসটি যথাযথভাবে চার্জ নাও হতে পারে।
- চার্জিং গতি বা দক্ষতা ফোনের স্ট্যাটাস বা পার্শ্ববর্তী পরিবেশের উপর নির্ভর করে পরিবর্তিত হতে পারে।

পাওয়ার শেয়ার করে নেওয়ার লিমিট সেট করুন

যখন অবশিষ্ট ব্যাটারি পাওয়ার একটি নির্দিষ্ট লেভেলের নিচে নেমে যায় তখন আপনি পাওয়ার শেয়ার বন্ধ করার অপশন ডিভাইসটিতে সেট করতে পারেন।

সেটিংস খুলুন, ব্যাটারি → ওয়্যারলেস পাওয়ার শেয়ারিং → ব্যাটারির সীমা ট্যাপ করুন এবং তারপরে সীমাটি সেট করুন।

ব্যাটারি খরচ কমান

আপনার ডিভাইস বহু অপশন প্রদান করে যা আপনাকে ব্যাটারির পাওয়ার সংরক্ষণ করতে সাহায্য করে।

- ডিভাইসটি অস্টিমাইজ করুন ডিভাইস পরিচর্যা ফিচার ব্যবহার করে।
- আপনি যখন ডিভাইসটি ব্যবহার করছেন না, সাইড বাটনটি টিপে স্ক্রীনটি বন্ধ করুন।
- পাওয়ার সাশ্রয় মোড চালু করুন।
- অপ্রয়োজনীয় অ্যাপ বন্ধ করুন।
- ব্যবহার না হলে Bluetooth ফিচারটি বন্ধ করুন।
- সিন্ধ করা প্রয়োজন এমন অ্যাপগুলির স্বতঃ-সিন্ধিং বন্ধ করুন।
- ব্যাকলাইটের সময় কমান।
- স্ক্রীনের ব্রাইটনেস কমান।

ব্যাটারি চার্জ দেবার পরামর্শ এবং সাবধানতা

- ⚠️ • শুধুমাত্র Samsung-অনুমোদিত ব্যাটারি ব্যবহার করুন যা বিশেষভাবে আপনার ডিভাইসটির জন্যই তৈরী করা হয়েছে। বেমানান ব্যাটারির জন্য গুরুতর আঘাত লাগতে পারে বা আপনার ডিভাইসের ক্ষতি করতে পারে।
- আপনার ডিভাইসের জন্য বিশেষভাবে ডিজাইন করা Samsung-অনুমোদিত চার্জার এবং কেবলগুলির ব্যবহার সুপারিশকৃত। বেমানান চার্জার বা কেবলগুলি ব্যবহারের ফলে ডিভাইসে আঘাত বা ক্ষতি হতে পারে।
- ⚠️ • ভুলভাবে চার্জার লাগালে ডিভাইসের গুরুতর ক্ষতি হতে পারে। অপব্যবহারের কারণে হওয়া কোন ক্ষতি ওয়ারেন্টির আওতায় পরে না।
- ডিভাইসের সাথে সরবরাহ করা USB টাইপ-C কেবলের ব্যবহার সুপারিশকৃত। একটি মাইক্রো USB ক্যাবল ব্যবহার করলে ডিভাইসের ক্ষতি হতে পারে।
- বহুমুখী জ্যাক ভেজা থাকা অবস্থায় যদি ডিভাইসটি চার্জ দেন তাহলে ডিভাইসটি ক্ষতিগ্রস্ত হতে পারে। ডিভাইসটি চার্জ করার আগে বহুমুখী জ্যাকটি সম্পূর্ণরূপে শুকিয়ে নিন।



- পাওয়ার সংরক্ষণ করতে চার্জার প্লাগ থেকে খুলে রাখুন যখন সেটি ব্যবহার করা হচ্ছে না। চার্জারের কোন পাওয়ার সুইচ থাকে না, পাওয়ার যাতে নষ্ট না হয়, তাই চার্জারটি যখন ব্যবহার করছেন না তখন অবশ্যই সকেট থেকে খুলে রাখতে হবে। চার্জারটি বৈদ্যুতিক সকেট এর সন্নিকটে এবং চার্জ করার সময় সহজে নাগালে পাওয়া যায় এমনভাবে রাখা উচিত।
- চার্জিং কর্মক্ষমতার গ্যারান্টি দেয় এমন Samsung দ্বারা অনুমোদিত একটি চার্জার ব্যবহার সুপারিশকৃত।
- ব্যাটারি যদি সম্পূর্ণ নিঃশেষ হয়ে যায়, চার্জার সংযুক্ত থাকলে ডিভাইসটি সঙ্গে সঙ্গে চালু করা যাবে না। ডিভাইসটি চালু করার আগে শেষ হয়ে যাওয়া ব্যাটারি কয়েক মিনিট চার্জ হতে দিন।
- আপনি যদি একসাথে একাধিক অ্যাপ ব্যবহার করেন, যেমন নেটওয়ার্ক অ্যাপ, বা যে সব অ্যাপের জন্য আরেকটি ডিভাইসের সাথে সংযোগ প্রয়োজন, তাহলে ব্যাটারি দ্রুত নিঃশেষ হবে। ডাটা স্থানান্তরের সময় পাওয়ার হ্রাস হওয়া এড়াতে, ব্যাটারি সম্পূর্ণ চার্জ হবার পরে সব সময় এই অ্যাপগুলি ব্যবহার করুন।
- চার্জার ছাড়া অন্য পাওয়ার উৎস ব্যবহার করলে, যেমন কম্পিউটার, তা কম বিদ্যুতের কারণে ধীর গতিতে চার্জিং এর কারণ হতে পারে।
- চার্জ দেবার সময় ডিভাইসটি ব্যবহার করা যেতে পারে, কিন্তু ব্যাটারি সম্পূর্ণ চার্জ হতে বেশি সময় লাগতে পারে।
- চার্জ করার সময় ডিভাইসটি একটি অস্থিতিশীল পাওয়ার সাপ্লাই পেলে স্ক্রীন ফাংশন নাও করতে পারে। যদি তা হয়, চার্জারটি ডিভাইস থেকে খুলে নিন।
- চার্জ দেবার সময়, ডিভাইস এবং চার্জার উত্তপ্ত হয়ে উঠতে পারে। এটা স্বাভাবিক এবং ডিভাইসের জীবনকাল এবং কর্মক্ষমতা প্রভাবিত করা উচিত নয়। একটি ব্যাটারি যদি স্বাভাবিকের চেয়ে বেশি গরম হয়ে যায়, চার্জার চার্জ করা বন্ধ করে দিতে পারে।
- ডিভাইসটি সঠিকভাবে চার্জ না হলে, ডিভাইসটি এবং চার্জারটি কোনও Samsung সার্ভিস সেন্টার বা একটি অনুমোদিত পরিষেবা কেন্দ্রে নিয়ে যান।

ন্যানো-SIM কার্ড এবং eSIM

ন্যানো-SIM কার্ড সন্নিবেশ করুন বা আপনার ক্যারিয়ার দ্বারা প্রদত্ত eSIM ডাউনলোড করুন।

একটি প্রকৃত ন্যানো-SIM কার্ড থেকে আলাদা করলে, eSIM হল একটি এম্বেড করা ডিজিটাল SIM। একটি একক ডিভাইসের জন্য দুটি ফোন নম্বর বা ক্যারিয়ার থাকতে, অন্য ন্যানো-SIM কার্ড সন্নিবেশ করুন বা অন্য eSIM ডাউনলোড করুন।



- অঞ্চল, ক্যারিয়ার বা মডেলের উপর নির্ভর করে eSIM লভ্য নাও হতে পারে।
- কিছু পরিষেবা যা একটি নেটওয়ার্ক সংযোগের প্রয়োজন তা ক্যারিয়ারের উপর নির্ভর করে লভ্য নাও হতে পারে।
- ন্যানো-SIM কার্ড এবং eSIM, বা দুটি eSIM উভয়ই ব্যবহারের ফলে কিছু অঞ্চলে ডেটা স্থানান্তরের গতি ধীর হতে পারে।

ন্যানো-SIM কার্ড প্রবেশ করানো হচ্ছে

► Galaxy S26 Ultra:

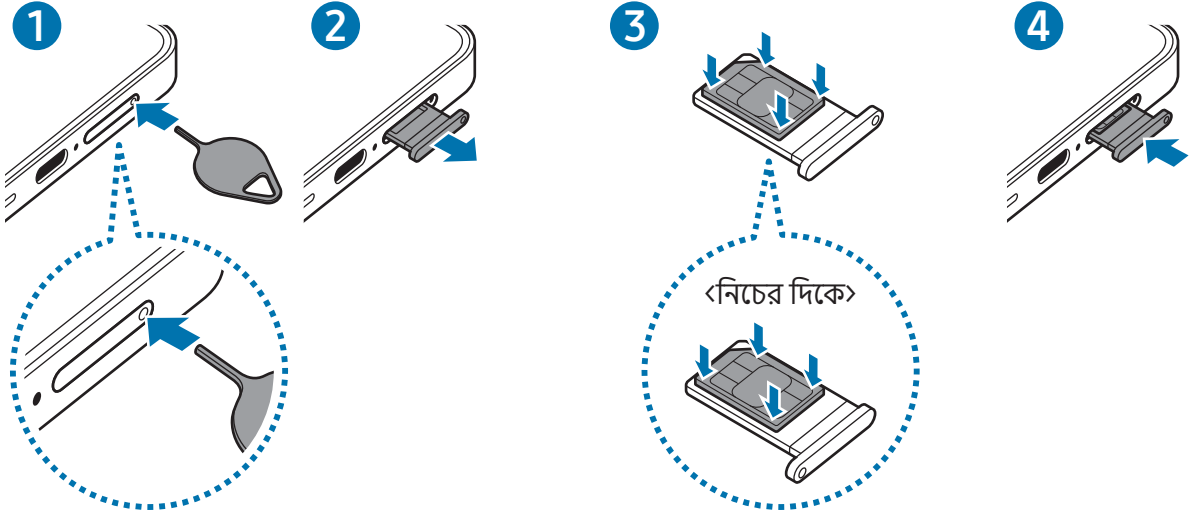

► Galaxy S26+, Galaxy S26:

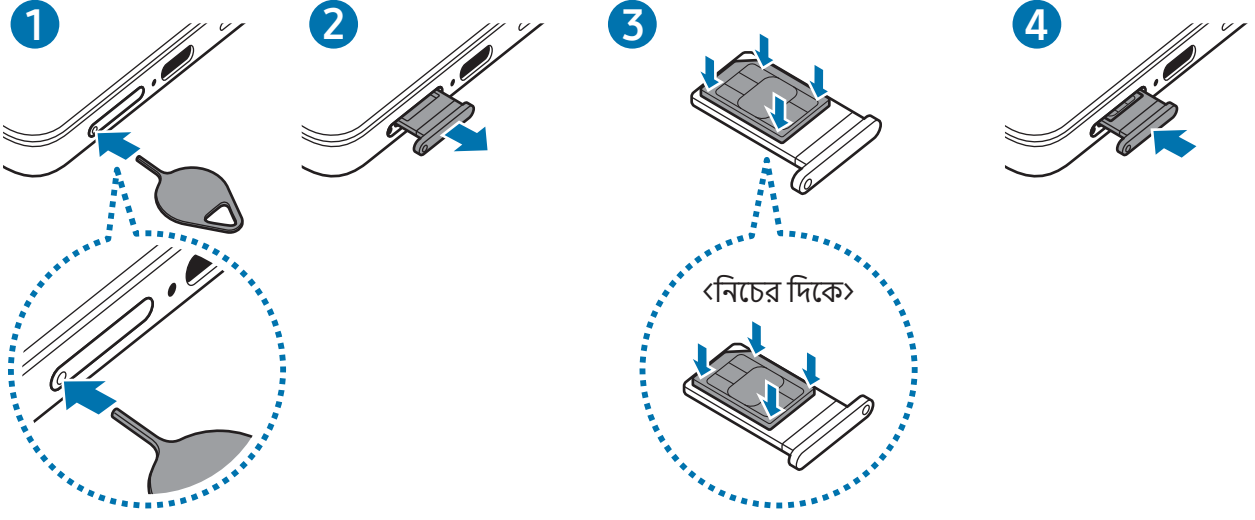

1 ট্রে আলাগা করতে হলে ট্রে এর মধ্যে থাকা ছিদ্রটিতে সিম বের করার পিন ঢোকানা

2 ট্রে-টি য়দুভাবে ট্রে স্লট থেকে টেনে বের করনা

3 সোনালি রঙের পরিচিতিগুলি উপরের দিকে রেখে ট্রেতে ন্যানো-SIM কার্ডটি রাখুন এবং ন্যানো-SIM কার্ডটিকে সুরক্ষিত করতে ট্রেতে আলতো করে টিপুন।

4 ট্রে-টি ট্রে স্লটে প্রবেশ করানা



- ট্রে অপসারণ করতে **ট্রে ঘরে** সিম বের করার পিনটি প্রবেশ করানা
- শুধুমাত্র ন্যানো-SIM কার্ড ব্যবহার করনা
- সাবধানতা অবলম্বন করুন যাতে ন্যানো-SIM কার্ড হারিয়ে না যায় বা অন্য কেউ সেটি ব্যবহার করতে না পারেন। হারিয়ে যাওয়া বা চুরি যাওয়া কার্ডের কারণে হওয়া কোন ক্ষতির জন্য Samsung দায়বদ্ধ নয়।
- সিম বের করার পিন ছিদ্রটিতে খাড়াভাবে আছে কিনা তা নিশ্চিত করনা অন্যথায়, ডিভাইসটি ক্ষতিগ্রস্থ হতে পারে।
- কার্ডটি যদি দৃঢ়ভাবে ট্রেতে আটকানো না হয়, ন্যানো-SIM কার্ড ট্রে থেকে ছেড়ে বা পড়ে যেতে পারে।
- আপনি যদি ট্রে-টি আপনার ডিভাইসে ভেজা অবস্থায় প্রবেশ করান, আপনার ডিভাইস ক্ষতিগ্রস্ত হতে পারে। সব সময় নিশ্চিত করুন ট্রে-টি যেন শুকনো থাকে।
- আপনার ডিভাইসে তরল পদার্থের প্রবেশ প্রতিরোধ করতে ট্রে-টি সম্পূর্ণভাবে ট্রে স্লটে প্রবেশ করনা

একটি eSIM ডাউনলোড করা হচ্ছে

সেটিংস খুলুন, সংযোগ → SIM ম্যানেজার → eSIM যোগ করুন ট্যাপ করুন এবং তারপরে eSIM ডাউনলোড করতে অন-স্ক্রীন নির্দেশাবলী অনুসরণ করুন।

আপনার ক্যারিয়ার দ্বারা প্রদত্ত কোনও QR কোড থাকলে, সেটিংস খুলুন, সংযোগ → SIM ম্যানেজার → eSIM যোগ করুন → QR কোড স্ক্যান করুন-তে ট্যাপ করুন এবং তারপরে QR কোডটি স্ক্যান করুন।

SIM ম্যানেজার

সেটিংস খুলুন এবং সংযোগ → SIM ম্যানেজার ট্যাপ করুন।

- **SIM কার্ড:** ন্যানো-SIM কার্ডটি ব্যবহার করতে এবং এর সেটিংস নিজের পছন্দমতো পরিবর্তন করতে কার্ডটি সক্রিয় করুন।
- **eSIM:** eSIM ডাউনলোড বা সক্রিয় করুন।
- **অগ্রগণ্য SIM:** দুটি কার্ড সক্রিয় হয়ে গেলে ভয়েস কলের যতো কিছু ফিচারের জন্য নির্দিষ্ট SIM কার্ড ব্যবহার করতে নির্বাচন করুন।
- **ডাটা সুইচিং:** পছন্দসই SIM কার্ড নেটওয়ার্কে সংযোগ করতে না পারলে ডাটা পরিষেবাগুলির জন্য অন্য একটি SIM কার্ড ব্যবহার করতে ডিভাইসটি সেট করুন।
 এই ফিচারটি ব্যবহার করার সময় আপনার অতিরিক্ত চার্জ লাগতে পারে।
- **SIM-এর আরো সেটিংস:** অতিরিক্ত সেটিংস কাস্টোমাইজ করুন।
- **গোপনীয়তা:** গোপনীয়তা নীতিমালা এবং নিয়ম ও শর্তাবলী দেখুন।

ডিভাইসটি চালু এবং বন্ধ করা



সেই সব অঞ্চলের অনুমোদিত কর্মীগণের থেকে সমস্ত পোস্ট করা সতর্কতা এবং নির্দেশাবলী অনুসরণ করুন যেখানে তারবিহীন ডিভাইসের ব্যবহার সীমাবদ্ধ, যেমন উড়োজাহাজ এবং হাসপাতাল।

ডিভাইসটি চালু করা

ডিভাইসটি চালু করতে কয়েক সেকেন্ডের জন্য সাইড বাটনটি টিপুন এবং ধরে থাকুন।

ডিভাইসটি বন্ধ করা

1 ডিভাইসটি বন্ধ করতে, সাইড বাটন এবং ভলিউম কমান বাটনটি একসাথে টিপুন এবং ধরে থাকুন। অন্যথায়, দ্রুত সেটিংস প্যানেলটি খুলুন এবং পাওয়ার অফ আইকন (🔌) ট্যাপ করুন।

2 **পাওয়ার বন্ধ** → **পাওয়ার বন্ধ** ট্যাপ করুন।

ডিভাইসটি পুনরায় চালু করতে, **পুনরায় শুরু করুন** → **পুনরায় শুরু করুন**-এ ট্যাপ করুন।



আপনি যদি সাইড বাটনটি টিপে ধরে রাখুন তখন ডিভাইসটি বন্ধ করার জন্য সেট করতে চান, তবে **সাইড বাটনের সেটিংস** → **দীর্ঘ চাপ** → **পাওয়ার বন্ধ করার মেনু** ট্যাপ করুন।

ফোর্স রিস্টার্ট করা

আপনার ডিভাইসটি যদি আটকে যায় এবং কাজ না করে, তবে এটি পুনরায় চালু করতে সাইড বাটন এবং ভলিউম কমান বাটনটি একসাথে 7 সেকেন্ডের ও বেশি সময় ধরে টিপুন এবং ধরে থাকুন।

জরুরী কল এবং চিকিৎসা তথ্য

আপনি একটি জরুরি কল করতে পারেন বা আপনার সংরক্ষিত চিকিৎসা সংক্রান্ত তথ্য চেক করতে পারেন।

সাইড বাটন এবং ভলিউম কমান বাটনটি একসাথে টিপুন এবং ধরে থাকুন এবং তারপরে **জরুরি কল** বা **মেডিকেল তথ্য** ট্যাপ করুন। অন্যথায়, দ্রুত সেটিংস প্যানেলটি খুলুন এবং পাওয়ার অফ আইকন (🔌) → **জরুরি কল** বা **মেডিকেল তথ্য** ট্যাপ করুন।



আপনার চিকিৎসা সংক্রান্ত তথ্য এবং জরুরি কন্টাক্ট পরিচালনা করতে, **সেটিংস** খুলুন এবং **নিরাপত্তা ও জরুরি অবস্থা** ট্যাপ করুন।

প্রাথমিক সেটআপ

আপনি আপনার ডিভাইসটি প্রথমবার চালু করলে অথবা ডাটা রিসেট করার পরে আপনার ডিভাইসটি সেট আপ করার জন্য অন-স্ক্রীন নির্দেশাবলী অনুসরণ করুন।



আপনি যদি একটি Wi-Fi নেটওয়ার্কের সাথে সংযুক্ত না থাকেন, তাহলে প্রাথমিক সেটআপের সময় আপনি হয়তো ডিভাইসের কিছু ফিচার সেটআপ করতে পারবেন না।

নেটওয়ার্কগুলি ব্যবহার করে

আপনি কোনও Wi-Fi, Bluetooth, NFC বা মোবাইল নেটওয়ার্কের মতো নেটওয়ার্কগুলি ব্যবহার করতে পারেন।

সেটিংস খুলুন, **সংযোগ** ট্যাপ করুন এবং তারপরে এটি চালু করতে পছন্দসই নেটওয়ার্কের সুইচটি ট্যাপ করুন।

মোবাইল নেটওয়ার্কের জন্য, **ডাটা ব্যবহার** ট্যাপ করুন এবং এটি চালু করতে **মোবাইল ডাটা** সুইচ ট্যাপ করুন।

নেটওয়ার্ক ব্যবহার না করার সময়, এটি বন্ধ করতে সুইচটি ট্যাপ করুন।



মডেলের উপর নির্ভর করে কিছু ফিচার লভ্য নাও হতে পারে।

Samsung account

Samsung account ব্যবহার করে, আপনি মোবাইল ডিভাইস, TVs এবং Samsung ওয়েবসাইটের মাধ্যমে সরবরাহিত বিভিন্ন Samsung পরিষেবা ব্যবহার করতে পারেন।

আপনার Samsung account-এর সাথে ব্যবহার করা যেতে পারে এমন পরিষেবার তালিকা দেখতে, account.samsung.com-এ দেখুন।

1 **সেটিংস** খুলুন এবং **আপনার Galaxy-তে সাইন-ইন করুন** ট্যাপ করুন।

বিকল্পভাবে, **সেটিংস** খুলুন এবং **অ্যাকাউন্ট ও ব্যাকআপ** → **অ্যাকাউন্ট ব্যবস্থাপনা** → **অ্যাকাউন্ট যোগ করুন** → **Samsung account**-এ ট্যাপ করুন।

2 আপনার Samsung account-এ **লগ ইন** করুন। আপনার যদি একটি Samsung account না থাকে, তবে **পাসওয়ার্ড ভুলে গেছেন অথবা অ্যাকাউন্ট নেই?** → **অ্যাকাউন্ট তৈরি করা**-এ ট্যাপ করুন।

আপনার আইডি খোঁজা এবং আপনার পাসওয়ার্ড পুনরায় সেট করা

আপনি যদি আপনার Samsung account ID বা পাসওয়ার্ড ভুলে যান তবে **পাসওয়ার্ড ভুলে গেছেন অথবা অ্যাকাউন্ট নেই?** → **আইডি ভুলে গেছেন** বা Samsung account সাইন-ইন স্ক্রীনে **পাসওয়ার্ড ভুলে গিয়েছি**-এ ট্যাপ করুন। প্রয়োজনীয় তথ্য দেওয়ার পর আপনি আপনার আইডি খুঁজে পেতে পারেন বা আপনার পাসওয়ার্ডটি পুনরায় সেট করতে পারেন।

আপনার Samsung account-এ সাইন আউট করুন

আপনি যখন Samsung account থেকে সাইন আউট করবেন, তখন কন্টাক্ট বা ইভেন্টগুলির যতো আপনার ডাটাও আপনার ডিভাইস থেকে সরানো হবে।

- 1 **সেটিংস** খুলুন এবং **অ্যাকাউন্ট ও ব্যাকআপ** → **অ্যাকাউন্ট ব্যবস্থাপনা** ট্যাপ করুন।
- 2 **Samsung account** → **আমার প্রোফাইল**-ট্যাপ করুন এবং স্ক্রীনের নীচে **সাইন-আউট**-এ ট্যাপ করুন।
- 3 **সাইন-আউট** → **নিশ্চিত করুন**-এ ট্যাপ করুন।
- 4 আপনার Samsung account এর পাসওয়ার্ড লিখুন এবং **ওকে** ট্যাপ করুন।

আপনার আগের ডিভাইস (Smart Switch) থেকে ডাটা স্থানান্তরিত করা

USB ক্যাবল ব্যবহার করে বা ওয়্যারলেসভাবে আপনার আগের ডিভাইস থেকে তথ্য স্থানান্তর করুন। আপনি বাহ্যিক স্টোরেজ বা কম্পিউটার থেকেও ডেটা স্থানান্তর করতে পারেন।

সেটিংস খুলুন, **অ্যাকাউন্ট ও ব্যাকআপ** → **ডিভাইস সেটআপ করতে ডেটা স্থানান্তর করুন** ট্যাপ করুন এবং তারপরে ডেটা স্থানান্তর করতে অন-স্ক্রীন নির্দেশাবলী অনুসরণ করুন।

আরো তথ্যের এবং সীমাবদ্ধতার জন্য www.samsung.com/smarts witch দেখুন।

- বাহ্যিক স্টোরেজ ব্যবহার করে ডেটা স্থানান্তর করতে, বাহ্যিক স্টোরেজ আইকন (📁) ট্যাপ করুন।
- স্থানান্তরিত তথ্য চেক করতে, আরও অপশন আইকন (⋮) → **স্থানান্তরের ফলাফল** ট্যাপ করুন।
- 📝 • এই ফিচারটি কিছু ডিভাইসে বা কম্পিউটারে সমর্থিত নাও হতে পারে।
- Samsung কপিরাইট সংক্রান্ত বিষয় গুরুতর মনে করে। শুধু যে বিষয়বস্তুর আপনি মালিক বা যা স্থানান্তরের অধিকার আপনার আছে, তা স্থানান্তরিত করুন।

স্ক্রীনটি বোঝা

স্ক্রীন নিয়ন্ত্রণ করা

- ট্যাপিং: স্ক্রীনটি ট্যাপ করুন।
- স্পর্শ করা এবং ধরে রাখা: স্ক্রীনটি স্পর্শ করে ধরে থাকুন প্রায় 2 সেকেন্ডের জন্য।
- টেনে আনা: একটি আইটেম স্পর্শ করে ধরে থাকুন এবং গন্তব্য অবস্থানে টেনে আনুন।
- দুবার ট্যাপ করা: স্ক্রীনটি দুবার ট্যাপ করুন।
- সোয়াইপিং: উপরের দিকে, নীচের দিকে, বামদিকে বা ডান দিকে সোয়াইপ করুন।
- ছড়ানো এবং চিহ্নটি কাটা: জুম বৈশিষ্ট্যগুলি ব্যবহার করতে, স্ক্রীনে দুটি আঙ্গুল আলাদা বা চিহ্নটি ছড়িয়ে দিন।
- ❗ স্ক্রীনটিকে অন্যান্য বৈদ্যুতিক ডিভাইসগুলির সংস্পর্শে আসার অনুমতি দেবেন না। ইলেক্ট্রোস্ট্যাটিক শ্রাবের কারণে স্ক্রীনটি ত্রুটিযুক্ত হতে পারে।
- স্ক্রীনের ক্ষতি এড়াতে, এটি তীক্ষ্ণ কিছু দিয়ে ট্যাপ করবেন না বা আপনার নখদর্পণে বা অন্য কোনও বস্তু দিয়ে এটিতে অত্যধিক চাপ প্রয়োগ করবেন না।
- দীর্ঘ সময়ের জন্য আংশিক বা সমস্ত স্ক্রীনে নির্দিষ্ট গ্রাফিক্স ব্যবহার না করার পরামর্শ দেওয়া হয়েছে। এরকম করার ফলস্বরূপ (স্ক্রীন বার্ন-ইন) বা ঘোষ্টিং হতে পারে।

📝 ডিভাইসটি স্ক্রীনের প্রান্তের টাচ ইনপুট নাও চিনতে পারে, যা টাচ ইনপুট এরিয়ার বাইরে।

নেভিগেশন বার (সফট বাটন)

যখন আপনি স্ক্রীনটি চালু করবেন, স্ক্রীনের নীচের নেভিগেশন বারে সফট বাটনগুলি প্রদর্শিত হবে। সফট বাটনগুলি ডিফল্ট হিসেবে সাম্প্রতিক বাটন, হোম বাটন, এবং পিছনে বাটনে সেট করা আছে। বাটনের কার্যকারিতা বর্তমানে ব্যবহৃত অ্যাপ বা ব্যবহারের পরিবেশ অনুযায়ী পরিবর্তন হতে পারে।

বাটন	ফাংশন
সাম্প্রতিক ()	সাম্প্রতিক অ্যাপগুলির তালিকা খুলতে ট্যাপ করুন।
হোম (○)	<ul style="list-style-type: none"> • হোম স্ক্রীনে ফিরে আসার জন্য ট্যাপ করুন। • Circle to Search চালু করতে স্পর্শ করে ধরে থাকুন। কোনও চিত্র বা পার্শ্বের চারপাশে একটি বৃত্ত ট্যাপ করুন বা আঁকুন।
ফিরে যান (<)	আগের স্ক্রীনে ফিরে যাওয়ার জন্য ট্যাপ করুন।

নেভিগেশন বার লুকান

নেভিগেশন বার লুকিয়ে একটি বৃহত্তর স্ক্রীনে ফাইল চেক করুন বা অ্যাপ ব্যবহার করুন।

সেটিংস খুলুন এবং প্রদর্শনী → নেভিগেশন বার → সোয়াইপের জেশচার ট্যাপ করুন।

হোম স্ক্রীন এবং অ্যাপস স্ক্রীন

হোম স্ক্রীন হল ডিভাইসের সকল ফিচার অ্যাক্সেস করার জন্য সূচনা বিন্দু। এটি উইজেট, অ্যাপসের শর্টকাট এবং আরো অনেক কিছু প্রদর্শন করে।

অ্যাপস স্ক্রীনটি নতুন ইনস্টল করা অ্যাপ সহ সমস্ত অ্যাপের আইকন প্রদর্শন করে।

হোম এবং অ্যাপস স্ক্রীনের মধ্যে স্যুইচ করা

হোম স্ক্রীনে, অ্যাপস স্ক্রীনটি খুলতে উপরের দিকে সোয়াইপ করুন।

হোম স্ক্রীনে ফিরে আসার জন্য, অ্যাপস স্ক্রীনের উপরে বা নীচের দিকে সোয়াইপ করুন। বিকল্পভাবে, হোম বাটন (○) বা পিছনে বাটনটি (<) ট্যাপ করুন।

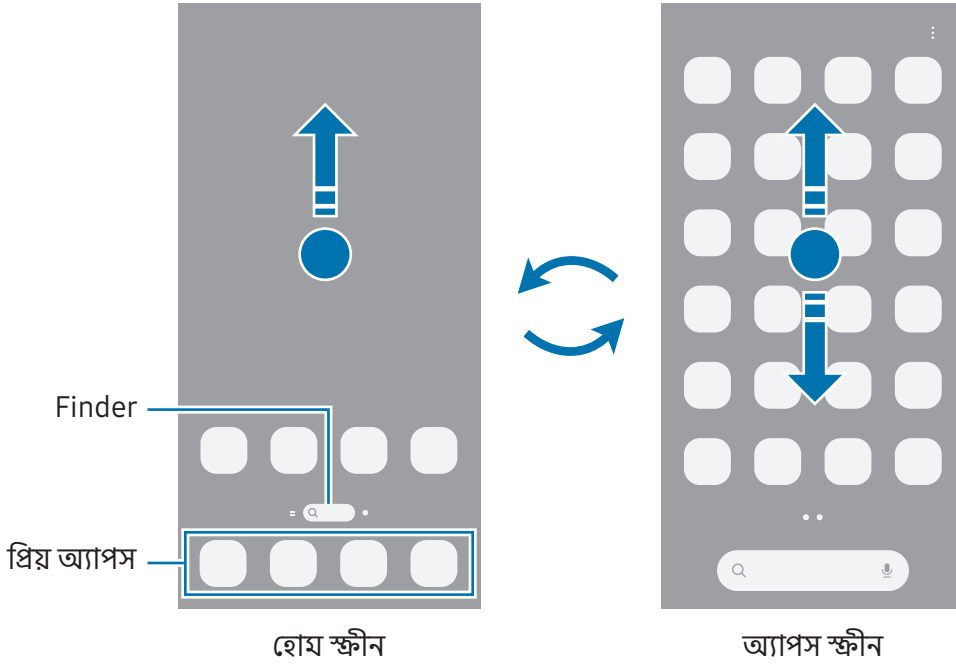

আপনি যদি হোম স্ক্রীনে অ্যাপস বাটন যোগ করেন, আপনি বাটনটি ট্যাপ করে অ্যাপস স্ক্রীনটি খুলতে পারেন। হোম স্ক্রীনে, একটি খালি এলাকা স্পর্শ করে ধরে থাকুন, **সেটিংস** ট্যাপ করুন এবং তারপরে এটি চালু করতে **হোম স্ক্রীনে অ্যাপ স্ক্রীন বাটন দেখান** ট্যাপ করুন। অ্যাপস বাটনটি (⋮) হোম স্ক্রীনের নীচে যুক্ত করা হবে।

হোম স্ক্রীনের সম্পাদনা

সম্পাদনার অপশনগুলো অ্যাক্সেস করার জন্য, হোম স্ক্রীনে, একটি খালি জায়গায় স্পর্শ করে ধরে থাকুন, অথবা আপনার আঙ্গুলগুলিকে একসাথে পিঞ্চ করুন। আপনি ওয়ালপেপার সেট করতে পারেন, উইজেট যুক্ত করতে পারেন, এবং আরও অনেক কিছু করতে পারেন।

- **ওয়ালপেপার ও স্টাইল:** হোম স্ক্রীন এবং লক থাকা হোম স্ক্রীনের জন্য ওয়ালপেপার সেটিংস পরিবর্তন করুন।
- **থিম:** ডিভাইসের থিম পরিবর্তন করুন। ইন্টারফেসের ভিজুয়াল উপাদানগুলি, যেমন রং, আইকন এবং ওয়ালপেপার, নির্বাচিত থিমের উপর নির্ভর করে পরিবর্তন হবে।
- **উইজেট:** উইজেট হল ছোট ছোট অ্যাপ যেগুলো তথ্য প্রদান করার জন্য এবং আপনার হোম স্ক্রীনে অ্যাক্সেসের সুবিধা প্রদান করতে নির্দিষ্ট অ্যাপ ফিচার চালু করে। উইজেট নির্বাচন করুন এবং **যোগ করুন** ট্যাপ করুন। উইজেটটি হোম স্ক্রীনে যোগ করা হবে।
- **সেটিংস:** হোম স্ক্রীনের জন্য সেটিংস কনফিগার করুন, যেমন স্ক্রীন লেআউট।

আপনি হোম স্ক্রীন প্যানেলে যুক্ত করতে, মুছে ফেলতে বা পুনর্বিन্যাসও করতে পারেন।

- প্যানেল যোগ করা: বাঁদিকে সোয়াইপ করুন তারপর পৃষ্ঠা আইকন যোগ করুন (+)-এ ট্যাপ করুন।
- প্যানেলগুলি সরানো হচ্ছে: একটি প্যানেল পূর্বরূপকে একটি নতুন অবস্থানে টেনে আনুন।
- প্যানেল মোছা: প্যানেলে আইকন সরান (⌵)-এ ট্যাপ করুন।

হোম স্ক্রীনে সমস্ত অ্যাপ প্রদর্শন করা

একটি পৃথক অ্যাপস স্ক্রীন ব্যবহার না করে, আপনি হোম স্ক্রীনের সমস্ত অ্যাপগুলি প্রদর্শন করার জন্য ডিভাইসটিকে সেট করতে পারেন। হোম স্ক্রীনের একটি খালি জায়গায় স্পর্শ করে ধরে থাকুন এবং তারপর **সেটিংস** → **হোম স্ক্রীনের লেআউট** → **শুধু হোম স্ক্রীনে** → **প্রয়োগ করুন**-এ ট্যাপ করুন।

Finder চালু করা

অ্যাপ বা কন্টেন্ট অনুসন্ধান করুন।

1 হোম স্ক্রীনে **Finder**-এ ট্যাপ করুন।

2 একটি কীওয়ার্ড লিখুন।

আপনি যদি কীবোর্ডে অনুসন্ধান আইকন (Q)-এ ট্যাপ করেন তবে আপনি আরও কন্টেন্ট অনুসন্ধান করতে পারেন।

আইটেম সরাতে হলে

একটি আইটেমকে একটি নতুন অবস্থানে টেনে আনুন। আইটেমটি অন্য প্যানেলে সরাতে হলে, স্ক্রীনের পাশে টেনে আনুন। আপনি যদি কোনও আইটেম স্পর্শ করে ধরে থাকুন এবং **নির্বাচন করুন** ট্যাপ করেন তবে আপনি আরও আইটেম নির্বাচন করতে পারেন এবং একবারে সেগুলি একসাথে সরাতে পারেন।

হোম স্ক্রীনে কোন অ্যাপে একটি শর্টকাট যোগ করতে, অ্যাপস স্ক্রীনে কোন আইটেম স্পর্শ করে ধরে থাকুন তারপর **হোম-এ যোগ করুন** এ ট্যাপ করুন। অ্যাপের একটি শর্টকাট হোম স্ক্রীনে যোগ করা হবে।

ঘন-ঘন ব্যবহৃত অ্যাপগুলোকে আপনি হোম স্ক্রীনের নীচে শর্টকাটের জায়গায় সরিয়ে দিতে পারেন।

ফোল্ডার তৈরি করা

হোম স্ক্রীন বা অ্যাপস স্ক্রীনে, অন্য একটি অ্যাপের উপরে কোনও অ্যাপ টেনে আনুন।

নির্বাচিত অ্যাপ ধারণকারী একটি নতুন ফোল্ডার তৈরি করা হবে। **ফোল্ডারের নাম**-এ ট্যাপ করুন এবং একটি ফোল্ডারের নাম এন্টার করুন।

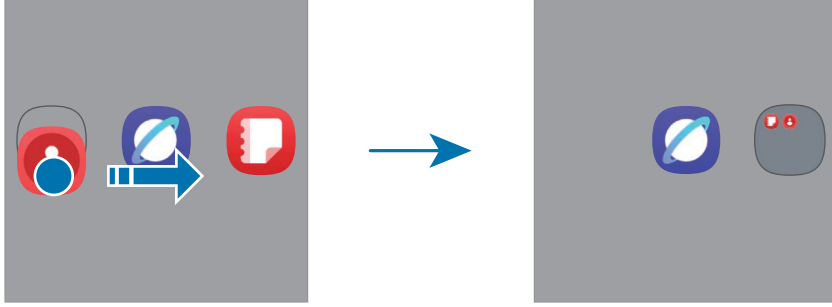

- **আরো অ্যাপ যোগ করা**

ফোল্ডারে অ্যাপস আইকন যোগ করুন (+)-টি ট্যাপ করুন। অ্যাপগুলি যোগ করতে তাদের টিক করুন এবং **শেষ**-এ ট্যাপ করুন। আপনি ফোল্ডারে টেনে এনেও একটি অ্যাপ যোগ করতে পারেন।

- **একটি ফোল্ডার থেকে অ্যাপস সরানো**

একটি অ্যাপকে একটি নতুন অবস্থানে টেনে আনুন।

- **একটি ফোল্ডার মুছে ফেলা**

একটি ফোল্ডার স্পর্শ করে ধরে থাকুন এবং তারপরে **মুছুন**-এ ট্যাপ করুন। শুধুমাত্র ফোল্ডারটি মুছে যাবে। ফোল্ডারের অ্যাপগুলি অ্যাপস স্ক্রীনে স্থানান্তর করা হবে।

এজ প্যানেল

আপনি বিভিন্ন এজ প্যানেল থেকে আপনার প্রিয় অ্যাপ, এজ প্যানেল থেকে ফিচারগুলি দেখতে পারেন।

এজ প্যানেল হ্যান্ডেলটিকে স্ক্রীনের মাঝখানে টেনে নিয়ে আসুন।

এজ প্যানেলের হাতলটি দৃশ্যমান না হলে, **সেটিংস** খুলুন, **প্রদর্শনী** ট্যাপ করুন এবং তারপরে এটি চালু করতে **Edge প্যানেল** সুইচটি ট্যাপ করুন।

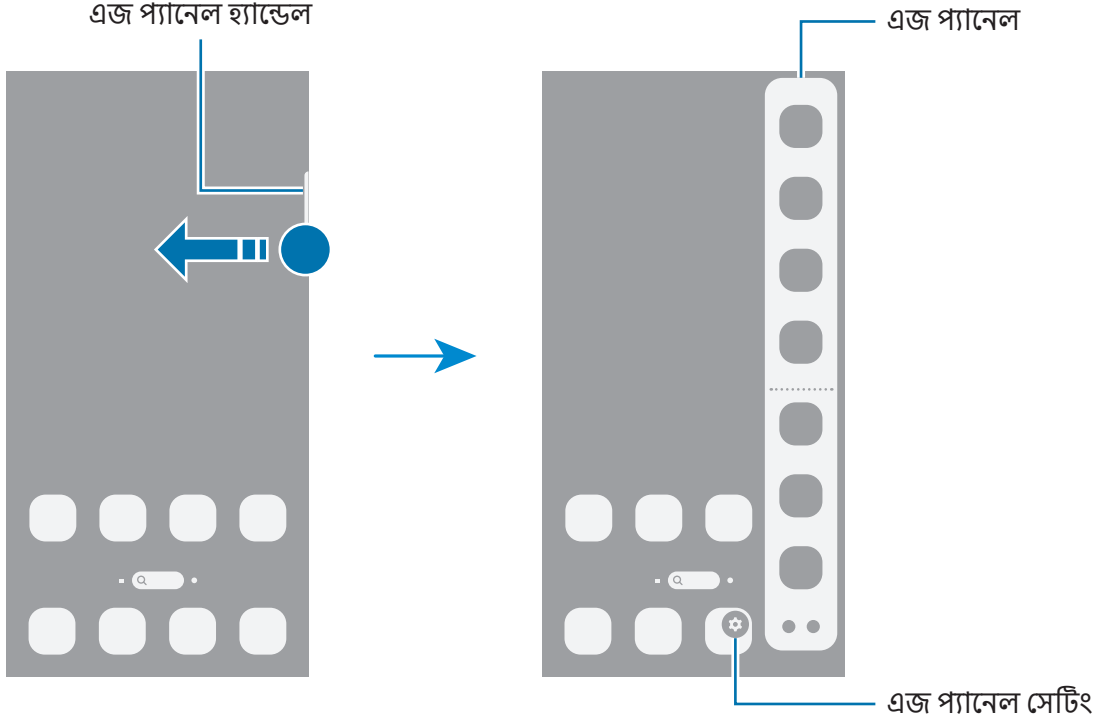

লক স্ক্রীন

সাইড বাটন চাপলে স্ক্রীন বন্ধ হয়ে যাবে এবং লক হয়ে যাবে। এছাড়াও, একটি নির্দিষ্ট সময় পর্যন্ত ডিভাইসটি ব্যবহৃত না হলে স্ক্রীনটি বন্ধ হয়ে যায় এবং স্বয়ংক্রিয়ভাবে লক হয়ে যায়।

স্ক্রীনটি আনলক করতে, স্ক্রীন চালু হওয়ার পর নিচের দিকে ছাড়া যেকোনো দিকে সোয়াইপ করুন।

যদি স্ক্রীনটি বন্ধ থাকে বা Always On Display চালু থাকে তবে সাইড বাটনটি টিপুন বা স্ক্রীনটি দুবার ট্যাপ করুন। Always On Display সম্পর্কে আরও তথ্যের জন্য, [Always On Display](#) দেখুন।

শর্টকাট সম্পাদনা

আপনি লক করা স্ক্রীনের নীচে থাকা শর্টকাটগুলি আপনার পছন্দসই অন্যান্য অ্যাপ্লিকেশন বা ফিচারগুলিতে পরিবর্তন করতে পারেন।

লক করা স্ক্রীনে স্পর্শ করুন এবং ধরে থাকুন, শর্টকাট আইকনটি ট্যাপ করুন, আপনার পছন্দসই কোনও অ্যাপ বা ফিচার নির্বাচন করুন এবং তারপরে **শেষ হয়েছে** ট্যাপ করুন।

স্ক্রীন লক পদ্ধতি পরিবর্তন করা

স্ক্রীন লক পদ্ধতি পরিবর্তন করতে **সেটিংস** খুলুন, **লক স্ক্রীন ও AOD** → **স্ক্রীন লক ও বায়োমেট্রিক্স** ট্যাপ করুন এবং তারপর একটি পদ্ধতি নির্বাচন করুন।

যখন আপনি স্ক্রীন লক পদ্ধতির জন্য একটি প্যাটার্ন, PIN, পাসওয়ার্ড, অথবা আপনার বায়োমেট্রিক তথ্য সেট করেন, তখন আপনি আপনার ব্যক্তিগত তথ্যকে আপনার ডিভাইসে অ্যাক্সেস করতে অন্যদের বাধা দেওয়ার মাধ্যমে রক্ষা করতে পারেন। স্ক্রীন লক পদ্ধতি সেট করার পরে, ডিভাইসটিকে কোন সময় আনলক করার জন্য আনলক কোডের প্রয়োজন হবে।



যদি আপনি আনলক কোডটি একবারে একাধিকবার ভুলভাবে প্রবেশ করেন এবং প্রচেষ্টা সীমাতে পৌঁছান তবে আপনি একটি ফ্যাক্টরি ডাটা রিসেট ব্যবস্থাপনা করার জন্য আপনার ডিভাইসটিকে সেট করতে পারেন। **সেটিংস** খুলুন, **লক স্ক্রীন ও AOD** → **নিরাপদ লক সেটিংস** ট্যাপ করুন, প্রিসেট স্ক্রীন লক পদ্ধতি ব্যবহার করে স্ক্রীনটি আনলক করুন এবং তারপরে এটি চালু করতে **স্বয়ংক্রিয় ফ্যাক্টরি রিসেট** সুইচটি ট্যাপ করুন।

নির্দেশক আইকন

স্ক্রীনের উপরে অবস্থিত স্ট্যাটাস বারে নির্দেশক আইকন প্রদর্শিত হয়। সারণিতে তালিকাভুক্ত আইকনগুলি সবচেয়ে সাধারণ।

আইকন	যা বুঝায়
•	নতুন বিজ্ঞপ্তিগুলি
📶	কোন সংকেত নেই
📶	সংকেত ক্ষয়তা
📶	রোয়িং (সাধারণ সার্ভিস এলাকার বাইরে)
📶 ↓↑	GPRS নেটওয়ার্ক সংযুক্ত করা হয়েছে
📶 ↓↑	EDGE নেটওয়ার্ক সংযুক্ত করা হয়েছে
📶 ↓↑	UMTS নেটওয়ার্ক সংযুক্ত করা হয়েছে

আইকন	যা বুঝায়
	HSDPA নেটওয়ার্ক সংযুক্ত করা হয়েছে
	HSPA+ নেটওয়ার্ক সংযুক্ত করা হয়েছে
	LTE নেটওয়ার্ক সংযুক্ত করা হয়েছে
	5G নেটওয়ার্ক সংযুক্ত হয়েছে
	LTE নেটওয়ার্ক LTE এর সঙ্গে সংযুক্ত যা 5G নেটওয়ার্ক অন্তর্ভুক্ত
	Wi-Fi সংযুক্ত করা হয়েছে
	Bluetooth ফিচার চালু আছে
	অবস্থান পরিষেবা ব্যবহার করা হচ্ছে
	কল চলছে
	মিস হওয়া কল
	অ্যালার্ম চালু করা হয়েছে
	মৌন মোড/কম্পন মোড
	বিমান মোড চালু আছে
	ত্রুটি ঘটেছে বা সতর্কতা প্রয়োজন
	ব্যাটারি চার্জিং/ব্যাটারি পাওয়ার লেভেল



- কিছু অ্যাপের স্ক্রীনের উপরে স্ট্যাটাস বার প্রদর্শিত নাও হতে পারে। স্ট্যাটাস বারটি প্রদর্শন করতে, স্ক্রীনের উপর থেকে নিচের দিকে টানুন।
- কিছু নির্দেশক আইকন শুধুমাত্র তখনই প্রদর্শিত হবে যখন আপনি বিজ্ঞপ্তি প্যানেলটি খুলবেন।
- কিছু বিজ্ঞপ্তি একটি বিন্দু হিসাবে ডিসপ্লে হবে।
- নির্দেশক আইকনগুলি কারিয়ার বা মডেলের উপর নির্ভর করে ভিন্নভাবে প্রদর্শিত হতে পারে।

বিজ্ঞপ্তি প্যানেল

যখন আপনি নতুন নোটিফিকেশন পাবেন, যেমন মেসেজ বা মিস কল, নির্দেশক আইকনটি স্ট্যাটাস বারে প্রদর্শিত হবে।
বিশদ চেক করতে বিজ্ঞপ্তি প্যানেলটি খুলুন।

বিজ্ঞপ্তি প্যানেলটি খুলতে ডানদিকটি ব্যতীত স্ক্রীনের উপর থেকে নীচের দিকে সোয়াইপ করুন। বিজ্ঞপ্তি প্যানেলটি বন্ধ করতে, স্ক্রীনের উপরের দিকে সোয়াইপ করুন।

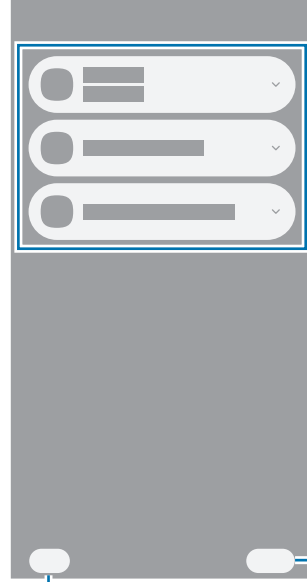
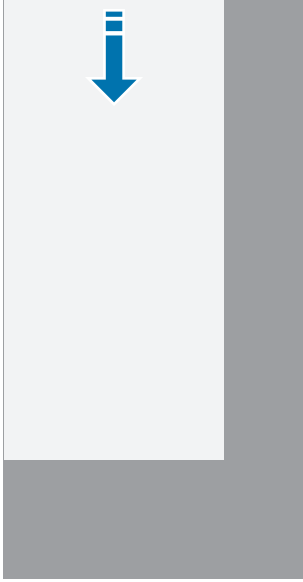

বিজ্ঞপ্তির বিবরণ চেক করুন এবং বিভিন্ন কর্ম সঞ্চালন করুন।

সমস্ত বিজ্ঞপ্তি মুছে ফেলুন।

বিজ্ঞপ্তি সেটিংস অ্যাক্সেস করুন।

দ্রুত সেটিংস প্যানেল

আপনি প্রতিটি বাটন ট্যাপ করে Wi-Fi বা Bluetooth ফিচারের যতো নির্দিষ্ট ফিচারগুলি চালু বা বন্ধ করতে পারেন।

দ্রুত সেটিংস প্যানেলটি খুলতে স্ক্রীনের শীর্ষের ডান দিক থেকে নীচের দিকে সোয়াইপ করুন। দ্রুত সেটিংস প্যানেলটি বন্ধ করতে স্ক্রীনে উপরের দিকে সোয়াইপ করুন।

আরও বিশদ সেটিংস অ্যাক্সেস করতে, একটি বাটন স্পর্শ করে ধরে থাকুন। বাটনগুলি সম্পাদনা করতে, সম্পাদনা আইকন (✎) → সম্পাদনা ট্যাপ করুন।

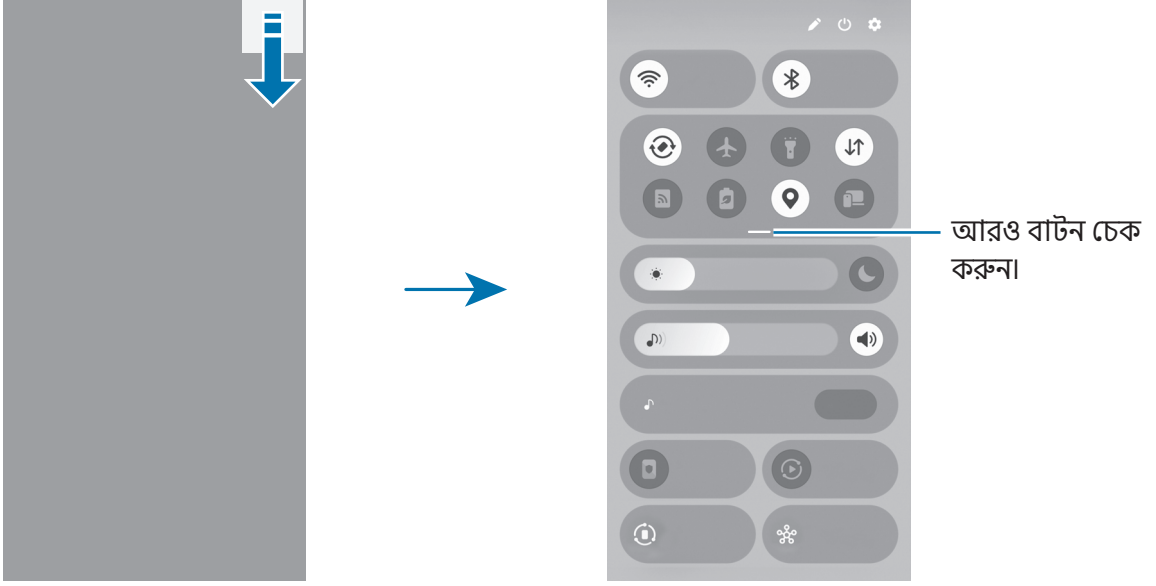

✎ অঙ্কল বা মডেলের উপর নির্ভর করে এই ছবিটি পৃথক হতে পারে।

মিডিয়া প্লেব্যাক নিয়ন্ত্রণ করা

আপনার ফোনে মিডিয়া নিয়ন্ত্রণ করুন এবং দ্রুত সেটিংস প্যানেলে কাছাকাছি ডিভাইসগুলি সংযুক্ত করুন।

- 1 দ্রুত সেটিংস প্যানেলটি খুলুন এবং **মিডিয়া আউটপুট** ট্যাপ করুন।
- 2 প্লেব্যাক নিয়ন্ত্রণ করতে কন্ট্রোলারে আইকনগুলি ট্যাপ করুন।

কাছাকাছি ডিভাইসগুলি নিয়ন্ত্রণ করা

কাছাকাছি সংযুক্ত ডিভাইসগুলি নিয়ন্ত্রণ করুন বা দ্রুত সেটিংস প্যানেলে কাছাকাছি অন্যান্য ডিভাইসগুলি সংযোগ করুন।

1 দ্রুত সেটিংস প্যানেলটি খুলুন এবং **নিকটবর্তী ডিভাইস** ট্যাপ করুন।

কাছাকাছি সংযুক্ত ডিভাইসগুলি আপনার ফোনের চারপাশের বৃত্তের সাথে সংযোগ করে এমন একটি লাইন সহ উপস্থিত হবে।

2 এটি নিয়ন্ত্রণ করতে কাছাকাছি কোনও ডিভাইস নির্বাচন করুন।

- কাছাকাছি অন্যান্য ডিভাইসগুলি সংযোগ করতে স্ক্রীনের নীচে প্যানেল থেকে বৃত্তে একটি ডিভাইস টেনে আনুন।
- সংযোগটি বিচ্ছিন্ন করতে, ডিভাইসটিকে স্ক্রীনের নিচের প্যানেলে টেনে আনুন এবং **বিচ্ছিন্ন করুন** বাটনে ট্যাপ করুন।

প্রায়শই ব্যবহৃত ডিভাইসগুলি নিয়ন্ত্রণ করা হচ্ছে

দ্রুত সেটিংস প্যানেলে SmartThings-এর মতো ডিভাইস নিয়ন্ত্রণ অ্যাপগুলি এবং ম্যানুয়াল রুটিনগুলিতে সংযুক্ত ডিভাইসগুলি নিয়ন্ত্রণ করুন।

1 দ্রুত সেটিংস প্যানেলটি খুলুন এবং **SmartThings** ট্যাপ করুন।

2 আপনি যে অ্যাপটি চালু করতে চান তার পাশের সুইচটি আলতো চাপুন এবং **শুরু** ট্যাপ করুন।
সংযুক্ত ডিভাইস এবং ম্যানুয়াল রুটিনগুলি উপস্থিত হবে।

3 এটি নিয়ন্ত্রণ করতে একটি ডিভাইস নির্বাচন করুন বা এটি চালু করতে একটি ম্যানুয়াল রুটিন নির্বাচন করুন।

স্ক্রীন ক্যাপচার এবং স্ক্রীন রেকর্ড

স্ক্রীন ক্যাপচার

ডিভাইস ব্যবহার করার সময় স্ক্রীনশট ক্যাপচার করে সেটিতে লিখুন, আঁকুন, ক্রপ করুন অথবা শেয়ার করুন। আপনি বর্তমান স্ক্রীন এবং স্ক্রোলযোগ্য এলাকা ক্যাপচার করুন।

কীভাবে একটি স্ক্রীনশট নেবেন

কোন স্ক্রীনশট নিতে নিচের পদ্ধতিগুলো ব্যবহার করুন। আপনি **গ্যালারি**-তে ক্যাপচার করা স্ক্রীনশটগুলি চেক করতে পারেন।

- বাটন ক্যাপচার

সাইড বাটন এবং ভলিউম কমান বাটনটি একসাথে টিপুন।

- সোয়াইপ ক্যাপচার

আপনার হাতের প্রান্ত দিয়ে, স্ক্রীনজুড়ে বাম বা ডানদিকে আপনার হাতটি সোয়াইপ করুন।



সোয়াইপ করে কোনও স্ক্রীনশট ক্যাপচার করা চালু না থাকলে, **সেটিংস** খুলুন, **উচ্চতর ফিচারসমূহ** → **মোশন ও জেসচার** ট্যাপ করুন এবং তারপরে এটি চালু করতে **ক্যাপচার করতে হাতের তালু সোয়াইপ** সুইচটি ট্যাপ করুন।



কিছু অ্যাপস এবং ফিচার ব্যবহার করার সময় স্ক্রীনশট ক্যাপচার করা সম্ভব নয়।

স্ক্রীনশট ক্যাপচার করার পর, স্ক্রীনের নিচের টুলবারে থাকা নিম্নলিখিত অপশনগুলো ব্যবহার করুন:

- **[📄]**: বর্তমান কনটেন্ট এবং দীর্ঘ পেইজের লুকানো কনটেন্ট যেমন ওয়েবপেজ ক্যাপচার করুন। যখন আপনি স্ক্রোল ক্যাপচার আইকন (**[📄]**)-এ ট্যাপ করুন, তখন স্ক্রীন নিজে থেকে নিচের দিকে স্ক্রোল হয় এবং আরও কনটেন্ট ক্যাপচার করা হবে।
- **[✂️]**: স্ক্রীনশটের উপর লিখুন বা আঁকুন এবং স্ক্রীনশট থেকে একটি অংশ কাটছাঁট করুন। আপনি **গ্যালারি**-তে ক্রপ করা এলাকাটি চেক করতে পারেন।
- **#**: স্ক্রীনশটটিতে ট্যাগগুলি যোগ করুন। ট্যাগ অনুসারে স্ক্রীনশটগুলি অনুসন্ধান করতে **গ্যালারি** অ্যাপটি খুলুন এবং অনুসন্ধান আইকন (Q) ট্যাপ করুন। আপনি ট্যাগ তালিকাটি অ্যাক্সেস করতে পারেন এবং আপনি যে স্ক্রীনশটটি চান তা অনুসন্ধান করতে পারেন।





- : স্ক্রীনশটটি অন্যদের সাথে শেয়ার করুন।
- : একটি এলাকা নির্বাচন করুন এবং শেয়ার করা বা সংরক্ষণের মতো ক্রিয়াকলাপগুলি নিষ্পন্ন করুন। আপনি যে কনটেন্ট নির্বাচন করতে চান তার চারপাশে একটি বৃত্ত ট্যাপ করুন বা আঁকুন। তারপরে, নির্বাচিত ক্ষেত্রের সাথে ব্যবহার করার জন্য একটি অপশন নির্বাচন করুন।



যদি ক্যাপচার করা স্ক্রীনে অপশনগুলি দৃশ্যমান না হয় তবে **সেটিংস** খুলুন, স্ক্রীনশটগুলি এবং **উচ্চতর ফিচারসমূহ** → **স্ক্রীনশট ও স্ক্রীন রেকর্ডিং** ট্যাপ করুন এবং তারপরে এটি চালু করতে **ক্যাপচার করার পর টুলবার দেখান** সুইচটি ট্যাপ করুন।

স্ক্রীন রেকর্ড

আপনার ডিভাইস ব্যবহার করার সময় স্ক্রীনটি রেকর্ড করুন।

- 1 দ্রুত সেটিংস প্যানেলটি খুলুন, প্রসারিত আইকন (—)-এ ট্যাপ করুন, এবং তারপরে **স্ক্রীন রেকর্ডার** ()-এ ট্যাপ করুন।
- 2 একটি সেটিংস কাস্টমাইজ করুন এবং **রেকর্ডিং শুরু করুন**-এ ট্যাপ করুন। কাউন্টডাউনের পর, রেকর্ড করা শুরু হবে।
 - স্ক্রীনে লিখতে বা আঁকতে, অঙ্কন আইকন ()-এ ট্যাপ করুন।
 - স্ক্রীনে S Pen পয়েন্টারটি দেখানোর জন্য, পয়েন্টার আইকন ()-এ ট্যাপ করুন। আপনি এই ফিচারটি কেবল তখনই ব্যবহার করতে পারবেন যখন S Pen ডিভাইস থেকে আলাদা করা হবে। (Galaxy S26 Ultra)
 - আপনার নিজের ওভারলে করা একটি ভিডিও সহ স্ক্রীনটি রেকর্ড করতে, সেলফি ভিডিও আইকন ()-এ ট্যাপ করুন।
- 3 আপনি ভিডিওটি রেকর্ড করা সমাপ্ত করলে, সমাপ্ত আইকন ()-এ ট্যাপ করুন। আপনি **গ্যালারি**-তে ভিডিওটি চেক করতে পারেন।



স্ক্রীন রেকর্ডার সেটিংস পরিবর্তন করতে, **সেটিংস** খুলুন এবং **উচ্চতর ফিচারসমূহ** → **স্ক্রীনশট ও স্ক্রীন রেকর্ডিং** ট্যাপ করুন।

টেক্সট প্রবেশ করা হচ্ছে

কীবোর্ড লেআউট

আপনি টেক্সট এন্টার করানোর সময় একটি কীবোর্ড স্বয়ংক্রিয়ভাবে উপস্থিত হয়।

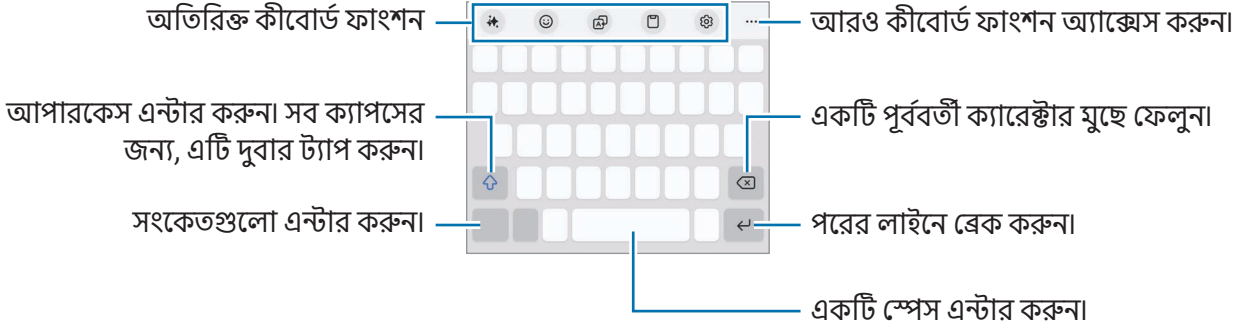

টেক্সট এন্ট্রি কিছু ভাষায় সমর্থিত নয়। টেক্সট এন্টার করার জন্য, আপনাকে অবশ্যই ইনপুটের ভাষাটি সমর্থিত ভাষার একটিতে পরিবর্তন করতে হবে।

ইনপুটের ভাষা পরিবর্তন করা

সেটিংস আইকন (⚙️) → **ভাষা ও ধরন** → **লেখার ভাষা ব্যবস্থাপনা করুন**-এ ট্যাপ করুন তারপর যে ভাষাগুলি ব্যবহার করেন সেগুলি নির্বাচন করুন। আপনি যখন দুটি বা তার থেকে বেশি ভাষা নির্বাচন করেন, তখন আপনি ভাষা আইকন পরিবর্তন করুন (⊕)-এ ট্যাপ করে ইনপুট ভাষাগুলোর মধ্যে সুইচ করতে পারেন।

কীবোর্ডের ধরন পরিবর্তন করতে, সেটিংস আইকন (⚙️) → **ভাষা ও ধরন**-এ ট্যাপ করুন, একটি ভাষা নির্বাচন করুন, তারপরে আপনার পছন্দমত কীবোর্ডের প্রকারটি নির্বাচন করুন।



একটি 3 x 4 কীবোর্ডে, একটি কী-এ তিনটি বা চারটি অক্ষর থাকে। একটি ক্যারেক্টার প্রবেশ করার জন্য, আকাজক্ষিত ক্যারেক্টারটি প্রদর্শিত না হওয়া পর্যন্ত অনুরূপ কী টি বারবার ট্যাপ করুন।

ইনপুট মেথড বাটনের সাহায্যে

আপনি নেভিগেশন বারে থাকা ইনপুট মেথড বাটনটিতে ট্যাপ করার মাধ্যমে টেক্সট ইনপুট মেথড পরিবর্তন করতে পারেন। নেভিগেশন বারের ইনপুট মেথড বাটনটি পরিবর্তন করতে, ইনপুট মেথড বাটনটি স্পর্শ করে ধরে থাকুন এবং আপনার পছন্দমতো একটি অপশন নির্বাচন করুন।

- 📄 : ভয়েস দ্বারা টেক্সট এন্টার করুন।
- ⌨️ : কীবোর্ড পরিবর্তন করুন।



যদি নেভিগেশন বারে ইনপুট মেথড বাটনটি দেখা না যায়, তবে **সেটিংস** খুলুন, **সাধারণ ব্যবস্থাপনা** → **কীবোর্ড**-এ ট্যাপ করুন, এবং এরপর এটি চালু করতে **নেভিগেশন বারে ইনপুট পদ্ধতির বাটন দেখান** সুইচটিতে ট্যাপ করুন।

অতিরিক্ত কীবোর্ড ফাংশন

- ✎ : আপনি লেখার শৈলী পরিবর্তন করতে পারেন, বানান এবং ব্যাকরণের পরামর্শ পেতে পারেন এবং আপনার বর্ণিত বিষয়ে স্বয়ংক্রিয়ভাবে টেক্সট তৈরি করতে পারেন।
- 😊 : অবতার, স্টিকার এবং আরও অনেক কিছু এন্টার করুন। এছাড়াও আপনার পছন্দের মতো দেখতে আপনার অবতার স্টিকারও এন্টার করতে পারেন। আরো তথ্যের জন্য [Galaxy Avatar স্টিকারগুলি ব্যবহার করা হচ্ছে দেখুন](#)।
- 🗣️ : টেক্সট অনুবাদ করুন এবং এটি লিখুন।
- 📄 : ক্লিপবোর্ড থেকে একটি আইটেম যোগ করুন।
- ⚙️ : কীবোর্ড সেটিংস পরিবর্তন করুন।

অধিক কীবোর্ড ফাংশন ব্যবহার করতে এক্সপ্যান্ড টুলবার আইকনটি (●●●) ট্যাপ করুন।

- 📄 : হস্তলিখিত মোডে বদলান।
- 📄 : এক-হাতে অপারেশন মোডে সুইচ করুন।
- 📄 : কীবোর্ড মোড পরিবর্তন করুন।
- ✎ : কীবোর্ড ফাংশন তালিকা সম্পাদনা করুন।



📄 ক্যারিয়ার বা মডেলের উপর নির্ভর করে কিছু ফিচার লভ্য নাও হতে পারে।

কপি করা এবং পেস্ট করা

- 1 টেক্সটের উপর স্পর্শ করে ধরে থাকুন।
- 2 পছন্দসই পাঠ্য নির্বাচন করতে বাম দিকের টেক্সট নির্বাচন আইকন (●) বা ডান দিকের টেক্সট নির্বাচন আইকন (●)-টি টেনে আনুন বা সমস্ত পাঠ্য নির্বাচন করতে **সবগুলি বেছে নিন** ট্যাপ করুন।
- 3 **কপি করুন** অথবা **কাট** করুন-এ ট্যাপ করুন।
নির্বাচিত টেক্সট ক্লিপবোর্ডে কপি করা হয়েছে।
- 4 যেখানে টেক্সটটি ইনসার্ট করা হবে সেখানে স্পর্শ করে ধরে থাকুন এবং **পেস্ট করুন**-এ ট্যাপ করুন।

টেক্সট এক্সট্র্যাক্ট করা হচ্ছে

গ্যালারি বা ক্যামেরা অ্যাপ্লিকেশনের মতো কিছু অ্যাপ্লিকেশন ব্যবহার করার সময়, আপনি চিত্রগুলি থেকে পাঠ্য বের করতে পারেন এবং এটি অনুলিপি বা শেয়ার করে নেওয়ার মতো বিকল্পগুলি ব্যবহার করতে পারেন। নিম্নলিখিত ক্রিয়াগুলি গ্যালারি অ্যাপ্লিকেশনটিতে টেক্সট এক্সট্র্যাক্ট করার একটি উদাহরণ।

- 1 গ্যালারি অ্যাপে কোনও ছবি চেক করার সময় টেক্সট এক্সট্র্যাক্ট আইকন ()-তে ট্যাপ করুন।
টেক্সট এক্সট্র্যাক্ট আইকন () আইকনটি কেবল তখনই প্রদর্শিত হয় যখন এক্সট্র্যাক্ট করার জন্য টেক্সট থাকে।
- 2 টেক্সট এক্সট্র্যাক্ট করতে একটি এরিয়া নির্বাচন করুন।
- 3 আপনি চান এমন একটি অপশন নির্বাচন করুন।

অ্যাপ এবং ফিচার

অ্যাপ ইনস্টল বা আনইনস্টল করা

Galaxy Store

অ্যাপ কিনুন এবং ডাউনলোড করুন। আপনি Samsung Galaxy ডিভাইসের জন্য অ্যাপ ডাউনলোড করতে পারেন। Store অ্যাপ খুলুন। ক্যাটাগরি অনুযায়ী অ্যাপ ব্রাউজ করুন একটি কীওয়ার্ড খোঁজার জন্য অনুসন্ধান আইকন (Q)-এ ট্যাপ করুন।



- ক্যারিয়ার বা মডেলের উপর নির্ভর করে এই অ্যাপগুলি লভ্য নাও হতে পারে।
- স্বয়ংক্রিয়ভাবে আপডেট করার সেটিংস পরিবর্তন করতে, **মেনু** → সেটিংস আইকন (⚙️) → **অ্যাপগুলো অটো আপডেট করুন**-এ ট্যাপ করুন, এবং তারপর একটি অপশন নির্বাচন করুন।

Play Store

অ্যাপ কিনুন এবং ডাউনলোড করুন।

Play Store অ্যাপ খুলুন। অ্যাপ ব্রাউজ করুন ক্যাটাগরি দ্বারা বা অ্যাপ খুঁজুন কীওয়ার্ড দিয়ে।



- স্বয়ংক্রিয়ভাবে আপডেট করার সেটিংস পরিবর্তন করতে আপনার অ্যাকাউন্ট আইকনে ট্যাপ করুন, **সেটিংস** → **নেটওয়ার্ক সংক্রান্ত পছন্দ** → **অ্যাপ অটো-আপডেট করুন**-এ ট্যাপ করার পর একটি অপশন নির্বাচন করুন।

অ্যাপ ব্যবস্থাপনা করা

অ্যাপ আনইনস্টল করা অথবা অক্ষয় করা

একটি অ্যাপ স্পর্শ করে ধরে থাকুন এবং একটি অপশন নির্বাচন করুন।

- **আনইনস্টল**: ডাউনলোড করা অ্যাপগুলি আনইনস্টল করুন।
- **নিষ্ক্রিয় করুন**: নির্বাচিত ডিফল্ট অ্যাপ নিষ্ক্রিয় করুন যা ডিভাইস থেকে আনইনস্টল করা যাবে না।



- কিছু অ্যাপ এই ফিচারটি সমর্থন নাও করতে পারে।

অ্যাপ সক্রিয় করা হচ্ছে

সেটিংস অ্যাপ খুলুন, অ্যাপ → সর্ট আইকন (⌵) → **নিষ্ক্রিয় হয়েছে** → **ঠিক আছে** ট্যাপ করুন, একটি অ্যাপ নির্বাচন করুন এবং তারপর **সক্রিয় করুন**-এ ট্যাপ করুন।

অ্যাপের অনুমতি সেট করুন

কিছু অ্যাপ সঠিকভাবে কাজ করার জন্য, তাদের কিছু অনুমতির প্রয়োজন হতে পারে আপনার ডিভাইসের তথ্য অ্যাক্সেস বা ব্যবহার করার জন্য।

আপনার অ্যাপের অনুমতি সেটিংস অ্যাক্সেস করতে, **সেটিংস** খুলুন এবং **অ্যাপ** ট্যাপ করুন। একটি অ্যাপ নির্বাচন করুন এবং **অনুমতি** ট্যাপ করুন। আপনি অ্যাপের অনুমতির তালিকা চেক করতে পারেন এবং তার অনুমতি পরিবর্তন করতে পারেন।

অনুমতির বিভাগ অনুসারে অ্যাপের অনুমতি সেটিংস চেক বা পরিবর্তন করতে, **সেটিংস** খুলুন এবং **অ্যাপ** → আরও অপশন আইকন (⋮) → **পারমিশন ম্যানেজার** ট্যাপ করুন। একটি আইটেম নির্বাচন করুন এবং একটি অ্যাপ নির্বাচন করুন।



আপনি যদি অ্যাপগুলিকে অনুমতি প্রদান না করেন, অ্যাপগুলির প্রাথমিক ফিচারগুলি হয়ত ভালোভাবে কাজ নাও করতে পারে।

Galaxy AI

ভূমিকা

আপনার ডিভাইসটি ব্যবহার করতে আপনাকে সহায়তা করতে উন্নত বুদ্ধিমত্তা ফিচারগুলি ব্যবহার করুন।



- এরিয়া, বাহক বা মডেলের উপর নির্ভর করে কিছু ফিচার উপলব্ধ নাও হতে পারে।
- আপনি আপনার ব্যক্তিগত তথ্যের সুরক্ষা জোরদার করতে কেবলমাত্র আপনার ডিভাইসের মধ্যে তথ্য প্রক্রিয়া করতে চাইলে, **সেটিংস** খুলুন, **Galaxy AI** ট্যাপ করুন এবং তারপরে এটি চালু করতে **শুধু ডিভাইসে ডাটা প্রক্রিয়া করুন** সুইচ ট্যাপ করুন। কিছু ফিচারের আরও ভাল ফলাফল এবং ডেটা প্রসেসিংয়ের জন্য অনলাইন প্রক্রিয়াকরণ প্রয়োজন।

আপনার যোগাযোগ বাড়ানো

প্রকৃত সময়ে ফোন কলগুলি অনুবাদ করা হচ্ছে (কল সহায়তা)

ভয়েস কলের সময় আপনি যে ভাষাটি নির্বাচন করেছেন তাতে রিয়েল-টাইম অনুবাদ পান।

এই ফিচারটি ব্যবহার করতে, **ফোন** অ্যাপটি খুলুন, আরও অপশন আইকন (☰) → **সেটিংস** → **লাইভ অনুবাদ** ট্যাপ করুন, এটি চালু করতে সুইচটি ট্যাপ করুন এবং তারপরে ব্যবহারের জন্য ভাষাগুলি নির্বাচন করুন।

ভয়েস কল করা বা রিসিভ করার সময়, অ্যাসিস্ট আইকন (🗣️) অথবা **কল সহায়তা** → **লাইভ অনুবাদ** অপশনে ট্যাপ করুন। অনুবাদ বন্ধ করতে, অনুবাদ বন্ধ করুন আইকন (🔇)-এ ট্যাপ করুন।

অতিরিক্ত সেটিংস পরিবর্তন করতে, **ফোন** অ্যাপটি খুলুন এবং আরও অপশন আইকন (☰) → **সেটিংস** → **লাইভ অনুবাদ** ট্যাপ করুন।

বার্তা অ্যাপগুলিতে বার্তাগুলি অনুবাদ করা (লেখায় সহায়তা)

আপনি বার্তা অ্যাপগুলিতে পার্থ্য বার্তাগুলি অনুবাদ করতে পারেন।

- 1 কোনও বার্তা পরীক্ষা বা রচনা করার সময় Samsung কীবোর্ডে অ্যাসিস্ট আইকন (🗣️)-এ ট্যাপ করুন এবং **চ্যাট অনুবাদ** ট্যাপ করুন।
- 2 স্ক্রীনের শীর্ষে অনুবাদক প্যানেলে ভাষাগুলি নির্বাচন করুন।
অনুবাদগুলি প্রতিটি বার্তার অধীনে প্রদর্শিত হবে।

লেখার টুল (লেখায় সহায়তা) ব্যবহার করা হয়েছে

আপনি লেখার শৈলী পরিবর্তন করতে পারেন, বানান এবং ব্যাকরণের পরামর্শ পেতে পারেন এবং আপনার বর্ণিত বিষয়ে স্বয়ংক্রিয়ভাবে টেক্সট তৈরি করতে পারেন।

কোনও মেসেজ রচনা করার সময় Samsung কীবোর্ডে অ্যাসিস্ট আইকন (🗣️)-এ ট্যাপ করুন এবং আপনি চান এমন একটি অপশন নির্বাচন করুন।

- **বানান ও ব্যাকরণ:** বানান এবং ব্যাকরণ পরামর্শ পান।
- **লেখার স্টাইল:** লেখার স্টাইল পরিবর্তন করুন।
- **সারসংক্ষেপ তৈরি করুন:** টেক্সটটির সারসংক্ষেপ করুন।
- **বুলেট বিন্দু:** বিষয়বস্তু উপশিরোনামে বিন্যস্ত করুন এবং বুলেট পয়েন্ট যোগ করুন।
- **সারণি:** টেক্সটটিকে একটি টেবিলে সাজান।
- **কম্পোজার:** আপনি যখন ডিভাইসটি লিখতে চান এমন বিষয় প্রবেশ করবেন, ডিভাইসটি আপনি যে স্টাইলটি নির্বাচন করবেন তাতে বাক্য রচনা করবে।



কথোপকথন অনুবাদ করা হচ্ছে (দোভাষী)

আপনার কথোপকথনের লাইভ অনুবাদ পান এবং এটি স্পিচ বা পার্শ্ব আউটপুট করুন।

- 1 এজ প্যানেল হাতলটি স্ক্রীনের কেন্দ্রের দিকে টেনে আনুন এবং **দোভাষী** ট্যাপ করুন।
- 2 আপনার ভাষা এবং অন্য পক্ষের ভাষা নির্বাচন করুন।
আপনি যে ভাষাটি চান তা যদি তালিকায় না থাকে তবে **ভাষা যোগ করুন** ট্যাপ করুন এবং ভাষা প্যাক ডাউনলোড করুন।
- 3 মাইক্রোফোন আইকন () ট্যাপ করুন এবং কথোপকথন শুরু করুন।

ভয়েস ব্যাখ্যা ব্যবহার করে (দোভাষী)

বক্তৃতা, সভা এবং আরও কিছু লাইভ অনুবাদ পান।

- 1 এজ প্যানেল হাতলটি স্ক্রীনের কেন্দ্রের দিকে টেনে আনুন এবং **দোভাষী** ট্যাপ করুন।
- 2 নেভিগেশন ড্রয়ার আইকন () → **শোনার মোড**-এ ট্যাপ করুন।
- 3 স্ক্রীনের শীর্ষে অনুবাদক প্যানেলে ভাষাগুলি নির্বাচন করুন।
- 4 অনুবাদ শুরু করতে মাইক্রোফোন আইকন () -এ ট্যাপ করুন।

আপনার উৎপাদনশীলতা প্রকাশ করা

নোট সহায়তা ফিচারগুলি ব্যবহার করা হচ্ছে (Samsung Notes)

নোটগুলি স্বয়ংক্রিয় ফরম্যাট বা সংক্ষিপ্ত করুন, বানান ত্রুটি সংশোধন করুন বা নোটগুলি অনুবাদ করুন। আপনি ক্রিয়েটিভ স্টুডিও ফিচারটি ব্যবহার করে আপনার অঙ্কন থেকে নতুন শিল্পকর্মও তৈরি করতে পারেন।

Notes অ্যাপ্লিকেশনটি খুলুন, একটি নোট তৈরি করুন, টুলবারে অ্যাসিস্ট আইকন () -এ ট্যাপ করুন এবং তারপরে আপনি চান এমন একটি অপশন নির্বাচন করুন।

ভয়েস রেকর্ডিংগুলিকে পার্শ্ব রূপান্তর করা হচ্ছে (Samsung Notes)

আপনি **Samsung Notes** অ্যাপে নোটগুলিতে প্রবেশ করানো ভয়েস রেকর্ডিংগুলিকে পার্শ্ব রূপান্তর করতে পারেন।

Notes অ্যাপ্লিকেশনটি খুলুন, একটি ভয়েস রেকর্ডিং অন্তর্ভুক্ত এমন একটি নোট নির্বাচন করুন, সরঞ্জামবারে অ্যাসিস্ট আইকন () -এ ট্যাপ করুন এবং তারপরে **ট্রান্সক্রাইব** ট্যাপ করুন।

ভয়েস রেকর্ডিংগুলির সংক্ষিপ্তসার এবং অনুবাদ করা (ভয়েস রেকর্ডার)

ভয়েস রেকর্ডিংগুলিকে অন-স্ক্রীন পার্শ্ব রূপান্তর করুন এবং সারসংক্ষেপগুলি চেক করুন। আপনি রূপান্তরিত পার্শ্বটি অন্যান্য ভাষায় অনুবাদ করতে পারেন।

1 **ভয়েস রেকর্ডার** অ্যাপ খুলুন।

2 একটি ভয়েস রেকর্ডিং নির্বাচন করুন।

3 অ্যাসিস্ট আইকনটি (🗣️) → **ট্রান্সক্রাইব** ট্যাপ করুন।

- কিওয়ার্ড এবং সারাংশ দেখতে, অ্যাসিস্ট আইকন (🗣️) → **সারসংক্ষেপ তৈরি করুন** ট্যাপ করুন।
- রূপান্তরিত টেক্সট অনুবাদ করতে, অ্যাসিস্ট আইকন ট্যাপ করুন (🗣️) → **অনুবাদ**, একটি ভাষা নির্বাচন করুন, এবং তারপর ট্যাপ করুন **অনুবাদ**।
- রূপান্তরিত পার্শ্ব সম্পাদনা করতে, আরও অপশন আইকন (⋮) → **ট্রান্সক্রিপ্টের টেক্সট সম্পাদনা করুন**-টি ট্যাপ করুন।

কল রেকর্ডিংগুলির সংক্ষিপ্তসার এবং টেক্সটে রূপান্তর করা (ট্রান্সক্রিপ্ট সহায়তা)

আপনি একটি কল রেকর্ড করতে এবং রেকর্ড করা কলটিকে একটি পার্শ্ব প্রতিলিপিতে রূপান্তর করতে এবং এটির সংক্ষিপ্তসার করতে পারেন।

1 **ফোন** অ্যাপটি খুলুন, আরও অপশনসমূহ আইকন (⋮) → **সেটিংস** → **কল রেকর্ড করুন** → **ট্রান্সক্রিপ্ট সহায়তা** ট্যাপ করুন, এবং তারপরে এটি চালু করতে **রেকর্ড করা কল ও সরাসরি ভয়েসমেইল অটো ট্রান্সক্রাইব করুন** সুইচটি ট্যাপ করুন।

2 **ট্রান্সক্রিপশনের ভাষা** ট্যাপ করুন এবং ব্যবহার করতে একটি ভাষা নির্বাচন করুন।

3 একটি ভয়েস কল চলাকালীন, কথোপকথনটি রেকর্ড করতে **আরো** → **রেকর্ড** ট্যাপ করুন।

4 **ফোন** অ্যাপটি খুলুন, **সাম্প্রতিক**-এ ট্যাপ করুন এবং তারপরে একটি প্রতিলিপি সহ একটি রেকর্ড করা কল নির্বাচন করুন।

কল রেকর্ডিং আইকন (📞)-টি রেকর্ডিং সহ কলগুলির পাশে ডিসপ্লে হবে।

5 রূপান্তরিত ট্রান্সক্রিপ্টগুলিতে ট্যাপ করুন।

প্রতিলিপিগুলি সংক্ষিপ্ত করতে, **সারসংক্ষেপ তৈরি করুন** ট্যাপ করুন।

ওয়েবপৃষ্ঠাগুলি অনুবাদ বা সংক্ষিপ্তসার করা (ব্রাউজিং সহায়তা)

সম্পূর্ণ অনুবাদ সহ ওয়েবপৃষ্ঠাগুলি থেকে পার্শ্বের সহজ সারাংশ পান। আপনি ওয়েবপৃষ্ঠার হাইলাইটগুলি জোরে পড়তে ডিভাইসটি সেট করতে পারেন।

ইন্টারনেট অ্যাপ্লিকেশনটি খুলুন, অ্যাসিস্ট আইকন (🗣️)-টি ট্যাপ করুন এবং তারপরে আপনার পছন্দসই একটি অপশন নির্বাচন করুন।

ক্যাগেরা ব্যবহার করে পাঠ্য অনুবাদ করা হচ্ছে (ক্যাগেরা)

আপনি ক্যাগেরা ব্যবহার করে পাঠ্য অনুবাদ করতে পারেন।

- 1 **ক্যাগেরা** অ্যাপ্লিকেশনটি খুলুন এবং শুটিং মোডগুলির তালিকায় **ছবি** ট্যাপ করুন।
- 2 ক্যাগেরাটি অবজেক্টের দিকে নির্দেশ করুন এবং নথিগুলি স্ক্যান করুন এবং পাঠ্য আইকনটি (📄) ট্যাপ করুন। স্ক্যান নথিগুলি এবং পাঠ্য আইকন (📄)-টি কেবল তখনই প্রদর্শিত হবে যখন কোনও নথি বা পাঠ্য সনাক্ত করা হবে।
- 3 ট্রান্সলেট আইকনটি (🗨️) ট্যাপ করুন।
পাঠ্যটি বর্তমান ডিভাইসের ভাষাতে অনূদিত হবে।

Circle to Search

স্ক্রীনে চিত্র বা পাঠ্যের পছন্দসই অংশ সম্পর্কে তথ্য অনুসন্ধান করুন।

হোম বাটনটি (○) স্পর্শ করে ধরে থাকুন এবং কোনও চিত্র বা পাঠ্যের চারপাশে একটি বৃত্ত ট্যাপ করুন বা আঁকুন।

মহাকাব্যিক ছবি এবং ভিডিও তৈরি করা

একটি ছবি থেকে ব্যক্তি বা বস্তু অপসারণ করা (গ্যালারি)

ছবিগুলিতে মানুষ বা বস্তুগুলি পুনরায় স্থাপন করে ছবিগুলি সম্পাদনা করুন এবং তারপরে কোনও অনুপস্থিত টুকরো পূরণ করতে একটি নতুন পটভূমি তৈরি করুন।

- 1 **গ্যালারি** অ্যাপ খুলুন এবং একটি ছবি নির্বাচন করুন।
- 2 অ্যাসিস্ট আইকন (🔧) → **AI ইরেজার**-এ ট্যাপ করুন।
- 3 আপনি যা মুছতে চান তার চারপাশে ট্যাপ করুন বা আঁকুন।
- 4 **যুছে ফেলুন**-এ ট্যাপ করুন।
- 5 চিত্রটি সংরক্ষণ করতে **কপি সংরক্ষণ করুন** ট্যাপ করুন।
আপনি যদি অতিরিক্ত ফটো অ্যাসিস্ট ফিচার ব্যবহার করতে চান, তবে **সম্পাদনা করতে থাকুন**-এ ট্যাপ করুন।



একটি ছবিতে ব্যক্তি বা বস্তু সরানো (গ্যালারি)

ছবির ভেতরে থাকা মানুষ বা বস্তুর অবস্থান পরিবর্তন করে অথবা আকার ছোট-বড় করে ছবি এডিট করুন এবং পরবর্তীতে শূন্যস্থানগুলো পূরণ করতে একটি নতুন ব্যাকগ্রাউন্ড জেনারেট করুন।

- 1 **গ্যালারি** অ্যাপ খুলুন এবং একটি ছবি নির্বাচন করুন।
- 2 অ্যাসিস্ট আইকনটি (✂️) → **সরান**-এ ট্যাপ করুন।
- 3 আপনি যা সরাতে চান তার ওপর ট্যাপ করুন অথবা চারপাশে রেখা টানুন।
আপনি যদি কাত সামঞ্জস্য করতে চান তবে টিল্ট অ্যাডজাস্টমেন্ট বারটি টেনে আনুন।
- 4 নির্বাচিত এরিয়াটি স্পর্শ করে ধরে থাকুন এবং আপনি যেখানে চান সেখানে টেনে আনুন বা এটি মুছতে ট্যাপ করুন।
- 5 **তৈরি করুন** ট্যাপ করুন।
- 6 চিত্রটি সংরক্ষণ করতে **কপি সংরক্ষণ করুন** ট্যাপ করুন।
আপনি যদি অতিরিক্ত ফটো অ্যাসিস্ট ফিচার ব্যবহার করতে চান, তবে **সম্পাদনা করতে থাকুন**-এ ট্যাপ করুন।

অঙ্কন করে কোনও ছবিতে বস্তু যোগ করা (গ্যালারি)

আপনি যা চান তা এঁকে বা বর্ণনা করে ছবিতে অবজেক্ট যোগ করতে পারেন। আপনি অন্যান্য ছবি থেকে অবজেক্ট এক্সট্র্যাক্ট করে তা ছবিতে যোগ করতে পারেন।

- 1 **গ্যালারি** অ্যাপ খুলুন এবং একটি ছবি নির্বাচন করুন।
- 2 অ্যাসিস্ট আইকনটি (✂️) → **তৈরি করুন**-এ ট্যাপ করুন।
- 3 আপনি চান এমন একটি অপশন নির্বাচন করুন।
 - **কী পরিবর্তন করতে হবে তা বর্ণনা করুন**: আপনি কী তৈরি করতে চান তা টেক্সটে বর্ণনা করুন। টেক্সটে অবজেক্টের বর্ণনা দেওয়ার আগে আপনি স্ক্রীনে এঁকে অবজেক্টটি যোগ করার স্থানটি নির্বাচন করতে পারেন।
 - : যে ছবি থেকে আপনি অবজেক্ট এক্সট্র্যাক্ট করতে চান সেটি নির্বাচন করুন। এক্সট্র্যাক্ট করা অবজেক্টের সাথে অতিরিক্ত কিছু যোগ করতে চাইলে, **ছবিগুলো কিভাবে ব্লেন্ড করতে হয় তা বর্ণনা করুন**-এ ট্যাপ করুন এবং আপনি কী যোগ করতে চান তা বর্ণনা করুন।
 - : স্ক্রীনটি আঁকুন।
- 4 **তৈরি করুন** ট্যাপ করুন।
- 5 চিত্রটি সংরক্ষণ করতে **কপি সংরক্ষণ করুন** ট্যাপ করুন।
আপনি যদি অতিরিক্ত ফটো অ্যাসিস্ট ফিচার ব্যবহার করতে চান, তবে **সম্পাদনা করতে থাকুন**-এ ট্যাপ করুন।

ছবির স্টাইল পরিবর্তন করা (গ্যালারি)

আপনি ছবির স্টাইল পরিবর্তন করতে পারেন।

- 1 **গ্যালারি** অ্যাপ খুলুন এবং একটি ছবি নির্বাচন করুন।
- 2 অ্যাসিস্ট আইকনটি (✎) → **স্টাইল**-এ ট্যাপ করুন।
আপনি যদি মানুষ বা পোষা প্রাণীর (বিড়াল এবং কুকুর) ছবি নির্বাচন করেন, তবে অ্যাসিস্ট আইকন (✎) → **স্টাইল** → **ছবি** অথবা **পোর্ট্রেট**-এ ট্যাপ করুন।
 - **ছবি**: ছবির সামগ্রিক স্টাইল পরিবর্তন করুন।
 - **পোর্ট্রেট**: ছবি থেকে একজন ব্যক্তি বা পোষা প্রাণী নির্বাচন করুন এবং স্টাইল পরিবর্তন করুন।
- 3 আপনি চান এমন একটি শৈলী নির্বাচন করুন এবং **তৈরি করুন** ট্যাপ করুন।
- 4 চিত্রটি সংরক্ষণ করতে **কপি সংরক্ষণ করুন** ট্যাপ করুন।
আপনি যদি অতিরিক্ত ফটো অ্যাসিস্ট ফিচার ব্যবহার করতে চান, তবে **সম্পাদনা করতে থাকুন**-এ ট্যাপ করুন।

স্টেরিওস্কোপিক চিত্র তৈরি করা (গ্যালারি)

আপনি ছবিতে স্টেরিওস্কোপিক ইফেক্ট প্রয়োগ করতে পারেন।

- 1 **গ্যালারি** অ্যাপ খুলুন এবং একটি ছবি নির্বাচন করুন।
- 2 স্ক্রীনে উপরের দিকে সোয়াইপ করুন এবং **লাইভ ইফেক্ট** ট্যাপ করুন।
- 3 ফাইলটি সংরক্ষণ করতে সংরক্ষণ আইকন (✓)-টি ট্যাপ করুন।

তাৎক্ষণিক ধীরগতির ফিচার ব্যবহার করা হচ্ছে (গ্যালারি)

আপনি ভিডিওর একটি নির্বাচিত অংশ ধীর গতিতে প্লে করতে পারেন এবং সেই অংশটি স্পর্শ করে ধরে থেকে আরও বিশদ পরীক্ষা করতে পারেন।

- 1 **গ্যালারি** অ্যাপ খুলুন এবং চালানোর জন্য একটি ভিডিও নির্বাচন করুন।
- 2 ভিডিওটি প্লে করার সময় স্ক্রীনটি স্পর্শ করে ধরে থাকুন।

 ফাইলের উপর নির্ভর করে এই ফিচারটি লভ্য নাও হতে পারে।

ক্রিয়েটিভ স্টুডিও ফিচারটি ব্যবহার করে

আপনার অঙ্কন, পার্শ্বের বিবরণ বা আপনার নির্বাচন করা কোনও চিত্র থেকে নতুন শিল্প তৈরি করুন। আপনি ডিজাইন স্টুডিও ব্যবহার করে স্টিকার, আমন্ত্রণপত্র এবং আরও অনেক কিছু তৈরি করতে পারেন।

- 1 এজ প্যানেল হ্যান্ডেলটি স্ক্রীনের কেন্দ্রের দিকে টেনে আনুন এবং **ক্রিয়েটিভ স্টুডিও**-তে ট্যাপ করুন।
বিকল্প হিসাবে, এয়ার কম্যান্ড প্যানেলে **ক্রিয়েটিভ স্টুডিও** ট্যাপ করুন। (Galaxy S26 Ultra)
- 2 তৈরি করুন আইকনটি (🎨) ট্যাপ করুন।
আপনি **ডিজাইন স্টুডিও** থেকে বিভিন্ন আইটেম নির্বাচন করে শৈল্পিক সৃষ্টিও তৈরি করতে পারেন।
- 3 আপনি চান এমন একটি অপশন নির্বাচন করুন।
 - 🎨 : স্ক্রীনটি আঁকুন।
 - 🖼️ : আপনি চান এমন একটি ছবি নির্বাচন করুন।
 - ✨ : আপনি যে স্টাইলটি চান তা নির্বাচন করুন।
 - **আপনি যা তৈরি করতে চান তা বর্ণনা করুন:** আপনি কী তৈরি করতে চান তা টেক্সটে বর্ণনা করুন।
- 4 **তৈরি করুন** ট্যাপ করুন।
- 5 ছবিটি সংরক্ষণ করতে সেভ আইকন (💾) → **গ্যালারিতে সংরক্ষণ করুন** -তে ট্যাপ করুন।
 - ছবিটি স্টিকার হিসেবে সংরক্ষণ করতে, **স্টিকার হিসেবে সংরক্ষণ করুন**-এ ট্যাপ করুন। আপনি Samsung কীবোর্ডে স্টিকারগুলি ব্যবহার করতে পারেন।
 - ছবিটিকে ওয়ালপেপার হিসেবে সেট করতে, **ওয়ালপেপার হিসেবে সেট করুন** ট্যাপ করুন।

AI নির্বাচন ফিচারটি ব্যবহার করা হচ্ছে

স্ক্রীনে একটি এলাকা নির্বাচন করুন এবং বিবিধ ইন্টেলিজেন্ট বৈশিষ্ট্যগুলি ব্যবহার করুন।

- 1 এজ প্যানেল হ্যান্ডেলটি স্পর্শ করে ধরে থাকুন এবং **AI নির্বাচন** চালু করুন।
বিকল্প হিসাবে, এয়ার কম্যান্ড প্যানেলে **AI নির্বাচন** ট্যাপ করুন। (Galaxy S26 Ultra)
- 2 আপনি যে কনটেন্ট নির্বাচন করতে চান তার চারপাশে একটি বৃত্ত ট্যাপ করুন বা আঁকুন।
- 3 নির্বাচিত অংশটি ব্যবহার করতে একটি অপশন বেছে নিন।

একটি ভিডিওতে শব্দ সম্পাদনা করা হচ্ছে (অডিও ইরেজার)

ভয়েস, বাতাস এবং অন্যান্য ধ্বনির ভলিউম সামঞ্জস্য করে ভিডিওগুলিতে বিভ্রান্তিকর কোলাহল অপসারণ করুন।

- 1 **গ্যালারি** অ্যাপটি খুলুন এবং সম্পাদনা করতে একটি ভিডিও নির্বাচন করুন।
- 2 আইকন সম্পাদনা করুন (✍️) → অডিও ইরেজার (🔊) → **অডিও ইরেজার**-এ ট্যাপ করুন।
- 3 একটি ধ্বনির ধরণ নির্বাচন করুন এবং ধ্বনি নীরব করতে **মৌন** ট্যাপ করুন বা ভলিউম সামঞ্জস্য করতে সামঞ্জস্য বারটি টেনে আনুন।
- 4 ভিডিওটি সংরক্ষণ করতে **সম্পাদনা প্রয়োগ করুন** → **কপি সংরক্ষণ করুন**-তে ট্যাপ করুন।

আপনার নিজস্ব ওয়ালপেপারগুলি তৈরি করা

বিভাগগুলি এবং কীওয়ার্ডগুলি নির্বাচন করে ওয়ালপেপারগুলি তৈরি করুন বা সময় ও আবহাওয়ার ভিত্তিতে লক হওয়া স্ক্রীন ওয়ালপেপারটি স্বয়ংক্রিয়ভাবে পরিবর্তন করুন। আপনি ক্রিয়েটিভ স্টুডিও ফিচারটি ব্যবহার করে ওয়ালপেপার তৈরি করতে পারবেন।

- 1 **সেটিংস** খুলুন এবং **ওয়ালপেপার ও স্টাইল** ট্যাপ করুন।
- 2 **ওয়ালপেপার বদলান** → **AI দিয়ে তৈরি করুন** ট্যাপ করুন এবং আপনি চান এমন একটি বিকল্প নির্বাচন করুন।
 - **জেনারেটিভ**: আপনার নির্বাচন করা বিভাগ এবং কীওয়ার্ড সহ নতুন ওয়ালপেপার তৈরি করুন।
 - **ক্রিয়েটিভ স্টুডিও**: আপনার আঁকা ছবি, লিখিত বর্ণনা অথবা পছন্দের কোনো ছবি থেকে নতুন ওয়ালপেপার তৈরি করুন।
 - **আবহাওয়া**: আবহাওয়া এবং সময়ের ভিত্তিতে লক করা স্ক্রীন ওয়ালপেপারটি স্বয়ংক্রিয়ভাবে পরিবর্তন করুন।

একটি নতুন প্রোফাইল কার্ড জেনারেট করা হচ্ছে (কন্টাক্ট)

আপনি নতুন পোর্ট্রেট জেনারেট করে আপনার প্রোফাইল কার্ড পরিবর্তন করতে পারেন।

- 1 **কন্টাক্ট** অ্যাপটি খুলুন এবং আপনার প্রোফাইলটি ট্যাপ করুন।
- 2 আপনার প্রোফাইল কার্ড ট্যাপ করুন এবং **সম্পাদনা করুন** → **ছবি** ট্যাপ করুন।
- 3 আপনার পছন্দমতো একটি পোর্ট্রেট ছবি নির্বাচন করুন এবং **স্টাইল** → **ছবি** অথবা **পোর্ট্রেট**-এ ট্যাপ করুন।
- 4 আপনি চান এমন একটি শৈলী নির্বাচন করুন এবং **তৈরি করুন** ট্যাপ করুন।
- 5 **প্রয়োগ করুন** → **সমাপ্ত** ট্যাপ করুন।

ব্যক্তিগতকৃত অন্তর্দৃষ্টি লাভ করুন

Now brief

আপনার আগ্রহের উপর ভিত্তি করে AI দ্বারা উত্পন্ন একটি ব্রিফিং পানা

এজ প্যানেল হাতলটি স্ক্রীনের কেন্দ্রের দিকে টেনে আনুন এবং **Now brief** ট্যাপ করুন।

Now brief-এর সেটিংস কাস্টমাইজ করতে, সেটিংস আইকনে (☰) ট্যাপ করুন।

Now nudge

আপনার স্ক্রীনে যা প্রদর্শিত হচ্ছে তার ওপর ভিত্তি করে AI প্রয়োজনীয় তথ্য এবং ফিচার প্রদান করে। উদাহরণস্বরূপ, এটি কোনো মেসেজে উল্লিখিত স্থানটি পরীক্ষা করার পরামর্শ দিতে পারে।

সেটিংস খুলুন, **Galaxy AI** → **Now nudge** ট্যাপ করুন এবং তারপরে সুইচটি চালু করতে এটি ট্যাপ করুন।

বিজ্ঞপ্তির হাইলাইট

গুরুত্বপূর্ণ বিজ্ঞপ্তিগুলো যাতে মিস না হয়, সে জন্য আপনি সেগুলোকে অন্যান্য বিজ্ঞপ্তির উপরে ডিসপ্লে করার জন্য সেট করতে পারেন। আপনি কথোপকথন থেকে প্রাপ্ত বিজ্ঞপ্তিগুলোর একটি সংক্ষিপ্ত সারসংক্ষেপ প্রদর্শনের জন্যও এটি সেট করতে পারেন।

সেটিংস খুলুন, **Galaxy AI** → **বিজ্ঞপ্তির হাইলাইট**-এ ট্যাপ করুন, আপনার পছন্দের অপশনটি নির্বাচন করুন এবং তারপর সুইচটি চালু করতে এটি ট্যাপ করুন।

S Pen (Galaxy S26 Ultra)

S Pen ব্যবহার করা

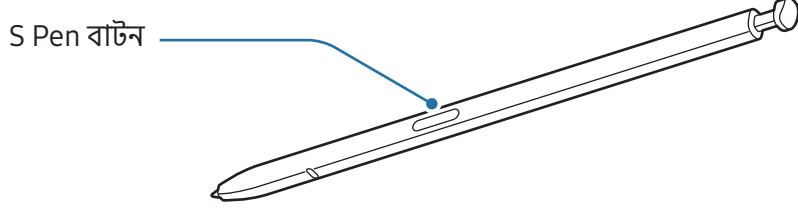

- ❗ S Pen ব্যবহারের সময় সেটাকে বাঁকাবেন না বা অতিরিক্ত চাপ দেবেন না। S Pen নষ্ট হতে পারে বা এর নিব নাও কাজ করতে পারে।
- S Pen দিয়ে স্ক্রীনে জোরে চাপ দেবেন না। পেনের নিব নাও কাজ করতে পারে।
- ✍ ডিভাইসের কাছে যদি কোনও চৌম্বক থাকে তবে কিছু S Pen অ্যাকশন, যেমন স্ক্রীন ট্যাপ করা কাজ নাও করতে পারে।
- স্ক্রীনে S Pen তীক্ষ্ণতার সঙ্গে ব্যবহার করলে ডিভাইস S Pen এর কাজ নাও বুঝতে পারে।
- যদি S Pen প্লটে পানি প্রবেশ করে তবে এটি ব্যবহার করার আগে প্লট থেকে পানি সরান।
- যদি S Pen টি সঠিকভাবে কাজ না করে তবে এটিকে কোনও Samsung সার্ভিস সেন্টার বা কোনও অনুমোদিত পরিষেবা কেন্দ্রে নিয়ে যান।

S Pen বিচ্ছিন্ন করা

এটিকে আলাদা করতে S Pen এর শেষে চাপ দিন। তারপর, স্লটটি থেকে S Pen টেনে আনুন। S Pen রেখে দিতে, রাখার জায়গায় ঢুকিয়ে দিয়ে আস্তে করে ঠেলা দিন যতক্ষণ না ক্লিক শব্দ হয়।

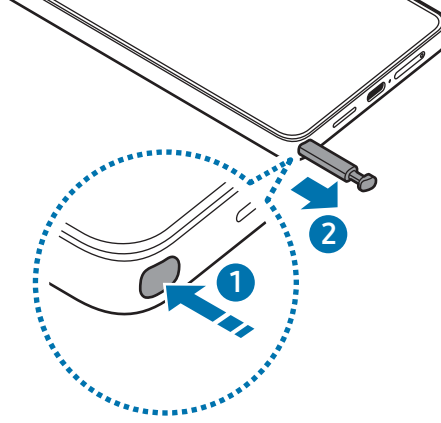

আপনি যদি S Pen বিচ্ছিন্ন করার সময় কোনও ক্রিয়াসম্পাদন করতে সেট করতে চান তবে **সেটিংস** খুলুন, **উচ্চতর ফিচারসমূহ** → S Pen → S Pen খোলা হলে ট্যাপ করুন এবং তারপরে একটি বিকল্প নির্বাচন করুন।

একাধিক S Pen-এর অনুমতি দিন

সেটিংস খুলুন এবং **উচ্চতর ফিচারসমূহ** → S Pen → S Pen-এর আরো সেটিংস ট্যাপ করুন। এটি চালু করতে একাধিক একাধিক S Pen-এর অনুমতি দিন ট্যাপ করুন।

এয়ার কমান্ড

(সরাসরি S Pen ফিচার এবং অ্যাপগুলি চালু করা হচ্ছে)

এয়ার কমান্ড হল একটা মেনু যা S Pen এর ফিচারগুলি এবং বার-বার ব্যবহার করা অ্যাপগুলিতে সরাসরি অ্যাক্সেস দেয়। এয়ার কমান্ড প্যানেলটি খুলতে S Pen-এর সাথে এয়ার কমান্ড আইকন (👉) ট্যাপ করুন এবং আপনার পছন্দসই ফাংশন বা অ্যাপ্লিকেশন নির্বাচন করুন।

এয়ার কমান্ড আইকনটি (👉) সরাসরি, একটি নতুন অবস্থানে এয়ার কমান্ড আইকন (👉) টেনে আনুন। আইকনটি অপসারণ করতে, স্ক্রীনের নীচে **অপসারণ** করতে এয়ার কমান্ড আইকনটি (👉) টেনে আনুন।

যদি এয়ার কমান্ড আইকন স্ক্রীনে প্রদর্শিত না হলে, **সেটিংস** খুলুন, **উচ্চতর ফিচারসমূহ** → S Pen → **এয়ার কমান্ড** ট্যাপ করুন এবং এটি সক্রিয় করতে **এয়ার কমান্ড আইকন দেখান** সুইচটি ট্যাপ করুন। আপনি যদি **Pen বাটন** দিয়ে **এয়ার কমান্ড** খুলুন চালু করেন, তবে আপনি স্ক্রীনের উপরে S Pen-টি ঘুরিয়ে এবং S Pen বাটনটি টিপে এয়ার কমান্ড প্যানেলটি খুলতে পারেন।



- **ক্রিয়েটিভ স্টুডিও:** আপনার অঙ্কন, পাঠ্যের বিবরণ বা আপনার নির্বাচন করা কোনও চিত্র থেকে নতুন শিল্প তৈরি করুন। আরো তথ্যের জন্য [ক্রিয়েটিভ স্টুডিও ফিচারটি ব্যবহার করে দেখুন](#)।
- **AI নির্বাচন:** একটি অংশ নির্বাচন করুন এবং প্রয়োজনীয় পদক্ষেপ নিন, যেমন শেয়ার করা অথবা সংরক্ষণ করা। আরো তথ্যের জন্য [AI নির্বাচন](#) দেখুন।
- **নোট তৈরি করুন:** একটি পপ-আপ উইন্ডোতে নোট তৈরি করুন। S Pen বাটনটি চেপে ধরে রাখার সময় আপনি স্ক্রীনটি ডাবল-ট্যাপ করেও এই ফিচারটি চালু করতে পারেন। আরো তথ্যের জন্য [Samsung Notes](#) দেখুন।
- **স্ক্রীনে লেখা:** স্ক্রীনশটগুলোতে লেখার বা আঁকার জন্য অথবা ক্যাপচার করা ছবি থেকে একটা এলাকা ক্রপ করার জন্য সেগুলি ক্যাপচার করে। আপনি বর্তমান কনটেন্ট এবং দীর্ঘ পেইজে লুকানো কনটেন্ট যেমন ওয়েবপেইজও ক্যাপচার করতে পারেন। আরো তথ্যের জন্য [স্ক্রীনে লেখা](#) দেখুন।
- **সব নোট দেখুন:** [Samsung Notes](#) অ্যাপে সব নোট অ্যাক্সেস করুন।
- **অনুবাদ:** কোনো শব্দকে অনুবাদ করতে S Pen টিকে সেটার উপরে নিয়ে যান। আরো তথ্যের জন্য [অনুবাদ](#) দেখুন।
- **বিবর্ধন:** স্ক্রীনের কোনো এলাকা বড় করতে S Pen টিকে তার উপরে নিয়ে যান।
- **PENUP:** আপনার আর্টওয়ার্ক পোস্ট করুন, অন্যদের আর্টওয়ার্ক অন্যদের চেক আউট করুন এবং উপযোগী অঙ্কনের টিপস পান।
- **ক্যালেন্ডারে লিখুন:** [ক্যালেন্ডার](#) অ্যাপ খুলুন এবং স্ক্রীনে লিখুন বা আঁকুন। আরো তথ্যের জন্য [ক্যালেন্ডারে লিখুন](#) দেখুন।
- **যোগ করুন:** এয়ার কমান্ড প্যানেলে বার-বার ব্যবহার করা অ্যাপগুলির শর্টকাট যোগ করুন।

AI নির্বাচন

একটি অংশ নির্বাচন করুন এবং প্রয়োজনীয় পদক্ষেপ নিন, যেমন শেয়ার করা অথবা সংরক্ষণ করা।

- 1 আপনি ক্যাপচার করতে চান এমন কনটেন্ট, যেমন কোনো ছবির অংশ থাকলে এয়ার কমান্ড প্যানেল খুলুন ও AI নির্বাচন ট্যাপ করুন।
- 2 আপনি যে কনটেন্ট নির্বাচন করতে চান তার চারপাশে একটি বৃত্ত ট্যাপ করুন বা আঁকুন।
- 3 নির্বাচিত অংশটি ব্যবহার করতে একটি অপশন বেছে নিন।

স্ক্রীনে লেখা

স্ক্রীনশটগুলোতে লেখার বা আঁকার জন্য অথবা ক্যাপচার করা ছবি থেকে একটা এলাকা ক্রপ করার জন্য সেগুলি ক্যাপচার করে।

- 1 আপনি ক্যাপচার করতে চান এমন কনটেন্ট থাকলে এয়ার কমান্ড প্যানেল খুলুন ও স্ক্রীনে লেখা ট্যাপ করুন। বর্তমান স্ক্রীনটি স্বয়ংক্রিয়ভাবে ক্যাপচার হয় এবং সম্পাদনা টুলবার প্রদর্শিত হয়।
- 2 স্ক্রীনশটে একটি মেমো লিখুন।
- 3 স্ক্রীনশট শেয়ার করুন অথবা সংরক্ষণ করুন।
আপনি **গ্যালারি**-তে ক্যাপচার করা স্ক্রীনশটগুলি চেক করতে পারেন।



কিছু অ্যাপ এবং ফিচার ব্যবহার করার সময় একটি স্ক্রীনশট ক্যাপচার করা সম্ভব নয়।

অনুবাদ

আপনি যে টেক্সট অনুবাদ করতে চান তার উপরে S Pen নিয়ে যান। টেক্সটে থাকা ইউনিটগুলোও রূপান্তরিত হবে।

- 1 আপনি অনুবাদ করতে চান এমন টেক্সট থাকলে এয়ার কমান্ড প্যানেল খুলুন ও অনুবাদ ট্যাপ করুন।
- 2 স্ক্রীনের শীর্ষে অনুবাদক প্যানেলে ভাষাগুলি নির্বাচন করুন।
আপনি বাক্য আইকন (☰) বা শব্দ আইকন (T) ট্যাপ করে শব্দ ও বাক্যের মাঝে টেক্সট পরিবর্তন করতে পারেন।

- 3 আপনি যে টেক্সট অনুবাদ করতে চান বা যে ইউনিট রূপান্তর করতে চান তার উপরে S Pen নিয়ে যান। অনুবাদিত টেক্সট প্রদর্শিত হবে। আসল টেক্সটের উচ্চারণ শুনতে প্লে আইকন (▶) ট্যাপ করুন। আপনার নির্বাচন করা ভাষার ভিত্তিতে প্লে আইকন (▶) প্রদর্শিত নাও হতে পারে।

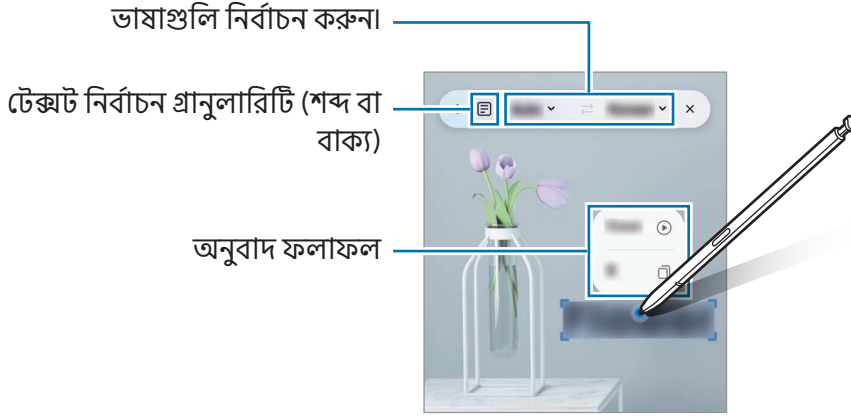

- এই ফিচারটি কিছু ভাষা সমর্থন নাও করতে পারে।
- স্ক্রীনে শব্দভাষ্য টেক্সট থাকলে তবেই কেবল এই ফিচারটি লভ্য হয়।

ক্যালেন্ডারে লিখুন

ক্যালেন্ডার স্ক্রীনে লিখে বা অঙ্কন করে আপনার পরিকল্পনাগুলি পূরণ করুন।

এয়ার কমান্ড প্যানেল খুলুন, **ক্যালেন্ডারে লিখুন**-এ ট্যাপ করুন এবং তারপর ক্যালেন্ডারে আপনার প্ল্যানগুলি পূর্ণ করুন। আপনার সম্পূর্ণ করা হয়ে গেলে **সংরক্ষণ** ট্যাপ করুন।

S Pen-টু-টেক্সট

আপনি যে কোনও কিছু কে S Pen দিয়ে লেখা পার্শ্ব রূপান্তর করতে ডিভাইসটি সেট করতে পারেন।

- 1 **সেটিংস** খুলুন, **উচ্চতর ফিচারসমূহ** → **S Pen** → **S Pen-টু-টেক্সট** ট্যাপ করুন এবং তারপরে এটি চালু করতে সুইচটি ট্যাপ করুন।

- S Pen-এর সাহায্যে কীভাবে পার্শ্ব সম্পাদনা করতে হয় সে সম্পর্কে জানতে, **কিভাবে সম্পাদনা করবেন** তা ট্যাপ করুন।

- 2 একটি পার্শ্ব ইনপুট ঘরে লিখুন, যেমন একটি অনুসন্ধান ঘর বা ঠিকানা বার, S Pen ব্যবহার করে হাতের লেখা পার্শ্ব রূপান্তরিত হবে।

এয়ার ভিউ

একটা পপ-আপ উইন্ডোতে কনটেন্ট এর প্রিভিউ বা তথ্য অ্যাক্সেস করতে S Pen টিকে স্ক্রীনের একটা আইটেমের উপরে নিয়ে যান।

কিছু অ্যাপে, অ্যাকশন বাটনগুলো প্রিভিউ উইন্ডোতে প্রদর্শিত হবে।

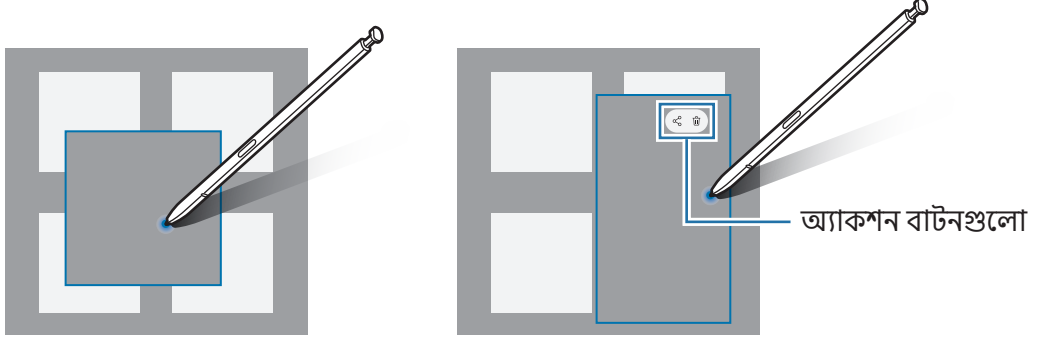

এই ফিচারটি চালু না থাকলে, **সেটিংস** খুলুন, **উচ্চতর ফিচারসমূহ** → S Pen ট্যাপ করুন এবং তারপরে এটি চালু করতে **এয়ার ভিউ** স্যুইচটি ট্যাপ করুন।

পেন নির্বাচন করুন

(S Pen-এর সাহায্যে আইটেমগুলি দ্রুত নির্বাচন করা হচ্ছে)

S Pen বাটন টেপার ও ধরে থাকার সময় একাধিক আইটেম ও টেক্সট নির্বাচন করতে S Pen টিকে টেক্সট বা আইটেম তালিকার উপরে টেনে আনুন। আপনি নির্বাচিত আইটেমগুলো বা টেক্সটকে অন্য অ্যাপে কপি ও পেস্ট করতে বা সেগুলিকে অন্যদের সাথে শেয়ার করতে পারেন।

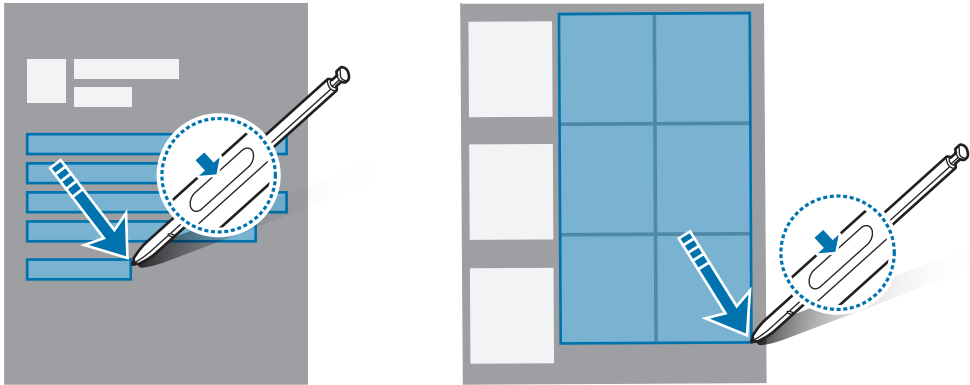

স্ক্রীন বন্ধ থাকাকালীন মেমো

আপনি এটাকে চালু না করে স্ক্রীনে লিখেই মেমো তৈরি করতে পারেন।

স্ক্রীনটি বন্ধ থাকলে, S Pen বাটনটি টিপে ধরে থাকার সময় S Pen-টি বিচ্ছিন্ন করুন বা স্ক্রীনটি দুবার ট্যাপ করুন।

আপনি যখন মেমো লেখার পরে সংরক্ষণ-এ ট্যাপ করেন অথবা স্লটে S Pen কে আবার প্রবেশ করান, মেমোটি Samsung Notes-এ সেভ হবে।

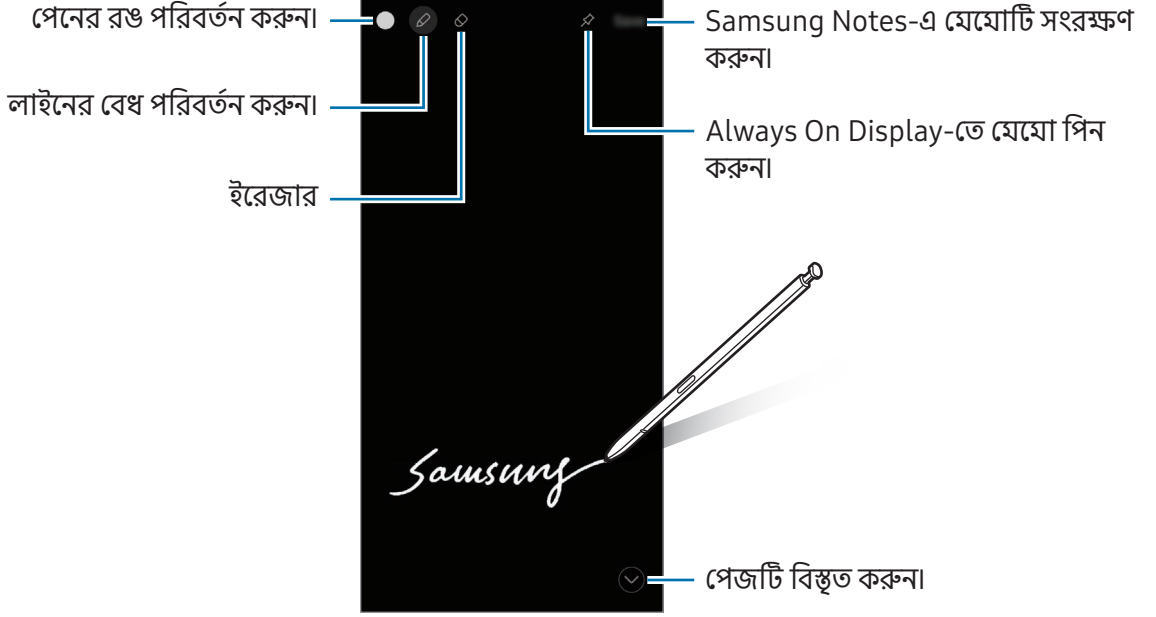

এই ফিচারটি চালু না থাকলে, সেটিংস খুলুন, উচ্চতর ফিচারসমূহ → S Pen ট্যাপ করুন এবং তারপরে এটি চালু করতে স্ক্রীন বন্ধ থাকাকালীন মেমো স্যুইচ করুন ট্যাপ করুন।

Always On Display-তে মেমো পিন করা হচ্ছে

Always On Display-তে স্ক্রীন বন্ধ মেমো পিন করতে, Always On Display আইকনে পিন করুন (📌)-এ ট্যাপ করুন। পিন করা মেমো এখনও সংরক্ষিত হবে না।

পিন করা মেমো সম্পাদন করতে, সম্পাদনা আইকন (✎)-টি দুবার ট্যাপ করুন।

পিন করা মেমো মিনিমাইজ করতে, মিনিমাইজ আইকন (↖)-টি দুবার ট্যাপ করুন। মেমোটি Always On Display-তে পিন করা মেমো আইকন (📌) হিসেবে প্রদর্শিত হবে। মেমোটি আবার দেখতে, দুবার পিন করা মেমো আইকন (📌)-টি ট্যাপ করুন।



আপনি কোনো মেমো খোলার পরে একটা নির্দিষ্ট সময়কাল পর্যন্ত যদি কোনো ক্রিয়াকলাপ সম্পন্ন না করেন তাহলে মেমোটি স্বয়ংক্রিয়ভাবে মিনিমাইজ হয়ে যাবে।

ফোন

ভূমিকা

ভয়েস এবং ভিডিও কল করুন বা উত্তর দিন।

কল করা

- 1 **ফোন** অ্যাপ খুলুন এবং **কীপ্যাড** ট্যাপ করুন।
- 2 একটি ফোন নম্বর লিখুন।
- 3 একটি ভয়েস কল করতে ভয়েস কল আইকন ()-টি ট্যাপ করুন বা একটি ভিডিও কল করতে ভিডিও কল আইকন () বা Meet ভিডিও কল আইকন ()-টি ট্যাপ করুন।

কল লগ বা পরিচিতি তালিকা থেকে কল করা

ফোন অ্যাপ খুলুন, **সাম্প্রতিক**-এ ট্যাপ করুন বা **কন্টাক্ট**-এ ট্যাপ করুন এবং কল করার জন্য ডানদিকে ফোন পরিচিতি বা ফোন নম্বরের উপর সোয়াইপ করুন।

এই ফিচারটি বন্ধ থাকলে, আরও অপশন আইকন () → **সেটিংস** → **কলের অন্যান্য সেটিংস** ট্যাপ করুন এবং তারপরে এটি চালু করতে **কল করতে বা টেক্সট পাঠাতে সোয়াইপ করুন** সুইচটি ট্যাপ করুন।

স্পিড ডায়াল ব্যবহার করা

স্পিড ডায়াল করার জন্য একটি নম্বর সেট করতে **ফোন** অ্যাপ খুলুন, **কীপ্যাড** → আরও অপশন আইকন () → **স্পিড ডায়াল নম্বর** ট্যাপ করুন, একটি স্পিড ডায়াল নম্বর নির্বাচন করুন তারপর একটি ফোন নম্বর যোগ করুন।

একটি কল করার জন্য, কীপ্যাডে একটি স্পিড ডায়াল নম্বর স্পর্শ করে ধরে থাকুন। 10 বা তার বেশি স্পিড ডায়াল নম্বরের জন্য, নম্বরের প্রথম ডিজিট (গুলি) ট্যাপ করুন, তারপর শেষ ডিজিটটি স্পর্শ করে ধরে থাকুন।

উদাহরণস্বরূপ, আপনি যদি 123 নম্বরটি সেট করেন স্পিড ডায়াল নম্বর হিসেবে, 1 ট্যাপ করুন, 2 ট্যাপ করুন, এবং 3 স্পর্শ করে ধরে থাকুন।

একটি আন্তর্জাতিক কল করা

- 1 ফোন অ্যাপ খুলুন এবং **কীপ্যাড** ট্যাপ করুন।
- 2 + চিহ্নটি উপস্থিত না হওয়া পর্যন্ত **0** স্পর্শ করে ধরে থাকুন।
- 3 কান্ট্রি কোড, এরিয়া কোড এবং ফোন নম্বর লিখুন তারপর কল আইকন (📞) ট্যাপ করুন।

কল প্রাপ্ত হওয়া

একটি কলের উত্তর দেওয়া

কল আসলে বড় বৃত্তের বাইরে উত্তর আইকন (📞) টেনে আনুন।

একটি কল বাতিল করা

কল আসলে বড় বৃত্তের বাইরে প্রত্যাখ্যান আইকন (🚫) টেনে আনুন।

ইনকামিং কল প্রত্যাখ্যান করার সময় একটি মেসেজ পাঠাতে, **মেসেজ পাঠান** বার উপর দিকে টানুন এবং পাঠানোর জন্য একটি মেসেজ নির্বাচন করুন। আপনি যদি রিমাইন্ডার আইকনে (🔔) ট্যাপ করে মেসেজটি পাঠান, তাহলে এক ঘণ্টা পর একটি রিমাইন্ডার পাবেন।

বিভিন্ন রিজেকশন মেসেজ তৈরি করতে, **ফোন** অ্যাপটি খুলুন এবং আরও বিকল্প আইকনে (⋮) ট্যাপ করুন → **সেটিংস** → **দ্রুত প্রত্যাখ্যানের মেসেজ**। অনুগ্রহ করে অ্যাড আইকনে (+) ট্যাপ করুন, একটি বার্তা এন্টার করুন এবং তারপর **সংরক্ষণ**-এ ট্যাপ করুন।

ব্লকিং ফোন নম্বর

আপনার ব্লক লিস্টে যোগ করা নির্দিষ্ট নম্বর থেকে কল ব্লক করা।









ফোন অ্যাপটি খুলুন, আরও অপশন আইকন (⋮) → **সেটিংস** → **নম্বরগুলো ব্লক করুন** ট্যাপ করুন এবং তারপরে অবরুদ্ধ নম্বরগুলির তালিকাতে সংরক্ষণ করতে পরিচিতি বা ফোন নম্বরগুলি নির্বাচন করুন।

যখন ব্লককৃত নম্বর আপনার সাথে যোগাযোগ করতে চায়, আপনি কোন বিজ্ঞপ্তি পাবেন না। কলগুলি কল লগে লগ করা হবে।



যারা নিজের কলার আইডি দেখায় না তাদের কলও আপনি ব্লক করতে পারবেন। ফিচারটি চালু করতে **অজানা নম্বর থেকে আসা কল ব্লক করুন** সুইচটি ট্যাপ করুন।

কলের সময়কার অপশনগুলো

- : একটি ভিডিও কলে সুইচ করুন।
-  → **টেক্সট কল**: টেক্সটের মাধ্যমে অন্য পক্ষের সাথে যোগাযোগ করুন। আরো তথ্যের জন্য [টেক্সট কল](#) দেখুন।
-  → **লাইভ অনুবাদ**: ভয়েস কলের সময় আপনি যে ভাষাটি নির্বাচন করেছেন তাতে রিয়েল-টাইম অনুবাদ পান। এই ফিচারটি ব্যবহার করতে, **ফোন** অ্যাপটি খুলুন, আরও অপশনসমূহ আইকন  → **সেটিংস** → **লাইভ অনুবাদ** ট্যাপ করুন এবং তারপরে সুইচটি চালু করতে এটি ট্যাপ করুন। আরো তথ্যের জন্য [প্রকৃত সময়ে ফোন কলগুলি অনুবাদ করা হচ্ছে \(কল সহায়তা\)](#) দেখুন।
- **কল যোগ করুন**: একটি দ্বিতীয় কল ডায়াল করুন। প্রথম কলটি হোল্ডে রাখা হবে। যখন দ্বিতীয় কলটি শেষ করবেন, প্রথম কলটি পুনরারম্ভ হবে।
- **শব্দহীন করুন**: হাইক্রোফোনটি বন্ধ করে দিন যাতে অপর পক্ষ আপনার কথা শুনতে না পায়।
- **Bluetooth**: যদি কোন Bluetooth হেডসেট ডিভাইসটির সাথে যুক্ত থাকে তাহলে সেটিতে সুইচ করুন।
- **স্পীকার**: স্পীকারফোন বন্ধ বা চালু করুন। স্পীকারফোন ব্যবহারের সময়, ডিভাইসটি আপনার কানের থেকে দূরে রাখুন।
- **কীপ্যাড/লুকান**: কীপ্যাড খুলুন বা বন্ধ করুন।
- **আরো**: অতিরিক্ত ফিচার ব্যবহার।
- : বর্তমান কল শেষ করুন।
- : একটি ভিডিও কলের সময়, একটি ভয়েস কলে সুইচ করুন।
- : একটি ভিডিও কলের সময় মানুষকে শনাক্ত এবং ট্র্যাক করে কোণটি পরিবর্তন করতে এবং স্বয়ংক্রিয়ভাবে জুম করতে ডিভাইসটি সেট করুন।
- : একটি ভিডিও কলের সময়, স্ক্রীনটি লক করুন।
- **ইফেক্ট**: একটি ভিডিও কলের সময়, বিভিন্ন ইফেক্ট প্রয়োগ করুন।
- : একটি ভিডিও কলের সময়, স্ক্রীন রেসিও পরিবর্তন করুন।
- **ক্যামেরা**: একটি ভিডিও কল চলাকালীন, অপরপক্ষ যাতে আপনাকে দেখতে না পায় তার জন্য ক্যামেরা বন্ধ করে দিন।
- **সুইচ**: একটি ভিডিও কল চলাকালীন, সামনের এবং পিছনের ক্যামেরার মধ্যে সুইচ করুন।



ক্যারিয়ার বা মডেলের উপর নির্ভর করে কিছু ফিচার লভ্য নাও হতে পারে।

কল সহায়তা

কল স্ক্রিনিং

কল স্ক্রিনিং একটি AI assistant আপনার হয়ে কল রিসিভ করবে এবং কলারের পরিচয় ও কলের উদ্দেশ্য সম্পর্কে জানতে চাইবে।

এই ফিচারটি ব্যবহার করতে, **ফোন** অ্যাপটি খুলুন, আরও অপশনসমূহ আইকন (☰) → **সেটিংস** → **কল স্ক্রিনিং** ট্যাপ করুন এবং তারপরে সুইচটি চালু করতে এটি ট্যাপ করুন। এরপর **কলগুলো অটো স্ক্রীন করুন**-এ ট্যাপ করুন, এটি চালু করতে সুইচটি অন করুন এবং সেটআপটি সম্পূর্ণ করতে অন-স্ক্রীন নির্দেশাবলী অনুসরণ করুন।

যখন কোনো কল আসবে, তখন কলারের উদ্দেশ্যে একটি স্বয়ংক্রিয় ভয়েস মেসেজ বাজানো হবে এবং কলার যা বলবেন তা রেকর্ড করা হবে।

আপনি যদি চলমান কোনো কলের কথোপকথন রিয়েল-টাইমে দেখতে চান, তবে বিজ্ঞপ্তি প্যানেল খুলুন এবং সংশ্লিষ্ট কলের বিজ্ঞপ্তিতে ট্যাপ করুন। আপনি চাইলে কলটি রিসিভ করতে পারেন অথবা টেক্সট কল-এ সুইচ করতে পারেন।

কল শেষ হওয়ার পর কলারের রেখে যাওয়া মেসেজটি দেখতে **ফোন** অ্যাপটি ওপেন করুন, **সাম্প্রতিক**-এ ট্যাপ করুন এবং নির্দিষ্ট কলটি নির্বাচন করুন। কলগুলোর পাশে কল স্ক্রিনিং আইকন (📞) প্রদর্শিত হবে।

টেক্সট কল

টেক্সটের মাধ্যমে অন্য পক্ষের সাথে যোগাযোগ করুন।

এই ফিচারটি ব্যবহার করতে, **ফোন** অ্যাপটি খুলুন, আরও অপশন আইকন (☰) → **সেটিংস** → **টেক্সট কল** ট্যাপ করুন এবং তারপরে এটি চালু করতে সুইচটি ট্যাপ করুন। ভয়েস কল করার সময় বা কল চলাকালীন, অ্যাসিস্ট আইকন (🗨️) → **টেক্সট কল** ট্যাপ করুন।

যখন কলটি সংযুক্ত থাকে, তখন একটি ভয়েস শুভেচ্ছা স্বয়ংক্রিয়ভাবে অন্য পক্ষের কাছে বিতরণ করা হয় এবং অন্য পক্ষ যা বলে তা আপনার স্ক্রীনে পাঠ্য হিসাবে প্রদর্শিত হয়।

আপনি যদি দ্রুত প্রতিক্রিয়া তালিকা থেকে কোনও প্রতিক্রিয়া নির্বাচন করেন বা পাঠ্য প্রবেশ করেন তবে এটি একটি ভয়েসের মাধ্যমে অন্য পক্ষের কাছে প্রেরণ করা হবে।

ভয়েস কলে সুইচ করতে, ভয়েস কল আইকনে সুইচ করুন (🗨️)-এ ট্যাপ করুন।

সেটিংস পরিবর্তন করতে, **ফোন** অ্যাপটি খুলুন এবং আরও অপশন আইকন (☰) → **সেটিংস** → **টেক্সট কল** ট্যাপ করুন।

লাইভ অনুবাদ

ভয়েস কলের সময় আপনি যে ভাষাটি নির্বাচন করেছেন তাতে রিয়েল-টাইম অনুবাদ পান। আরো তথ্যের জন্য [প্রকৃত সময়ে ফোন কলগুলি অনুবাদ করা হচ্ছে \(কল সহায়তা\)](#) দেখুন।

কন্টাক্ট

ভূমিকা

নতুন কন্টাক্টগুলো তৈরি করুন বা ডিভাইসে কন্টাক্ট এর ব্যবস্থাপনা করুন।

কন্টাক্টগুলো যোগ করা

নতুন কন্টাক্টগুলো তৈরি করা

- 1 **কন্টাক্ট** খুলুন এবং আইকন তৈরি করুন (+)-এ ট্যাপ করুন।
- 2 একটি স্টোরেজ অবস্থান নির্বাচন করুন।
প্রথমবার এই বৈশিষ্ট্যটি ব্যবহার করার সময়, আপনি ডিফল্ট স্টোরেজ অবস্থান সেট করতে পারেন। ডিফল্ট স্টোরেজ লোকেশন পরিবর্তন করতে, আরও বিকল্প আইকন (⋮) → সেটিংস → ডিফল্ট স্টোরেজের অবস্থান ট্যাপ করুন এবং পছন্দসই লোকেশন নির্বাচন করুন।
- 3 কন্টাক্ট তথ্য এন্টার করান এবং সংরক্ষণ-এ ট্যাপ করুন।

কন্টাক্ট ইমপোর্ট করা

অন্য স্টোরেজ থেকে ইমপোর্ট করে আপনার ডিভাইসে কন্টাক্ট যোগ করুন।

- 1 **কন্টাক্ট** অ্যাপ খুলুন এবং আরও অপশন আইকন (⋮) → সেটিংস → **কন্টাক্টগুলো ইমপোর্ট**-এ ট্যাপ করুন।
- 2 কন্টাক্টগুলি ইমপোর্ট করতে অন-স্ক্রীনে প্রদর্শিত নির্দেশাবলী অনুসরণ করুন।

আপনার ওয়েব অ্যাকাউন্টের সাথে কন্টাক্ট সিঙ্ক করা





আপনার ওয়েব অ্যাকাউন্টে সেভ করা অনলাইন কন্টাক্ট এর সাথে আপনার ডিভাইসের কন্টাক্ট সিঙ্ক করুন, যেমন আপনার Samsung account।

- 1 **সেটিংস** খুলুন, **অ্যাকাউন্ট ও ব্যাকআপ** → **অ্যাকাউন্ট ব্যবস্থাপনা** ট্যাপ করুন এবং সিঙ্ক করতে অ্যাকাউন্টটি নির্বাচন করুন।
- 2 **অ্যাকাউন্ট সম্বলয় করুন** ট্যাপ করুন এবং এটি চালু করতে **কন্টাক্ট** সুইচটি ট্যাপ করুন।

কন্টাক্টগুলো সন্ধান করা

কন্টাক্ট অ্যাপ খুলুন। কন্টাক্ট এর তালিকার উপরের অনুসন্ধান আইকন (Q)-এ ট্যাপ করুন এবং অনুসন্ধানের নির্ণায়ক এন্টার করুন।

যেকোনো কন্টাক্টের প্রোফাইল ছবিতে ট্যাপ করুন। তারপর নিম্নলিখিত কাজগুলির মধ্যে একটি করুন:

-  : একটি ভয়েস কল করুন।
-  : একটি মেসেজ লিখুন।
-  /  : একটি ভিডিও কল করুন।
-  : একটি ইমেল লিখুন।

কন্টাক্টগুলো ডিলিট করা

- 1 **কন্টাক্ট** অ্যাপ খুলুন এবং আরও অপশন আইকন (⋮) → **নির্বাচন করুন**-এ ট্যাপ করুন।
- 2 কন্টাক্টগুলো নির্বাচন করুন এবং ট্যাপ করুন **মুছুন**।

একটি একটি করে কন্টাক্ট মুছে ফেলতে, কন্টাক্ট লিস্ট থেকে সংশ্লিষ্ট ব্যক্তির প্রোফাইল ছবিতে ট্যাপ করুন এবং **আরও** → **মুছুন** অপশনটি ট্যাপ করুন।

কন্টাক্ট শেয়ার করা

আপনি বিভিন্ন শেয়ার করার অপশনগুলি ব্যবহার করে অন্যদের সাথে কন্টাক্টগুলি শেয়ার করতে পারেন।

- 1 **কন্টাক্ট** অ্যাপ খুলুন এবং আরও অপশন আইকন (⋮) → **নির্বাচন করুন**-এ ট্যাপ করুন।
- 2 কন্টাক্ট নির্বাচন করুন এবং **শেয়ার করুন**-এ ট্যাপ করুন।
- 3 শেয়ার করতে পরিচিতি তথ্য নির্বাচন করুন এবং **সমাপ্ত** ট্যাপ করুন।
- 4 একটি শেয়ার করার পদ্ধতি নির্বাচন করুন।

গ্রুপ তৈরী করা

আপনি পরিবার, বা বন্ধুবান্ধবের মত গ্রুপ তৈরী করতে পারেন এবং গ্রুপ অনুসারে কন্টাক্ট নিয়ন্ত্রণ করতে পারেন।

- 1 **কন্টাক্ট** খুলুন এবং **গ্রুপ** → আইকন তৈরী করুন (+)-এ ট্যাপ করুন।
- 2 গ্রুপ তৈরী করার জন্য অন-স্ক্রীনে প্রদর্শিত নির্দেশাবলী অনুসরণ করুন।

ডুপ্লিকেট কন্টাক্টগুলো মার্জ করা

যদি আপনার কন্টাক্টের তালিকায় একই কন্টাক্ট দুবার থাকে, তবে আপনার কন্টাক্টের তালিকাটি সহজতর করার জন্য এগুলিকে একটিতে মার্জ করুন।

- 1 **কন্টাক্ট** অ্যাপটি খুলুন এবং আরও অপশন আইকন (⋮) → সেটিংস → ডুপ্লিকেট কন্টাক্ট একত্রিত করুন-এ ট্যাপ করুন।
- 2 কন্টাক্টগুলো টিক করুন এবং ট্যাপ করুন **সংযুক্ত**।

আপনার প্রোফাইল সেট আপ করা হচ্ছে

আপনি আপনার প্রোফাইল ছবি এবং প্রোফাইল কার্ড সেট করতে পারেন।

- 1 **কন্টাক্ট** অ্যাপটি খুলুন এবং আপনার প্রোফাইলটি ট্যাপ করুন।
- 2 **প্রোফাইল কার্ড তৈরি করুন** ট্যাপ করুন।
- 3 আপনার প্রোফাইল কার্ড সেট আপ করতে অন-স্ক্রীন নির্দেশাবলী অনুসরণ করুন।
প্রোফাইল কার্ড এবং **ছবি** অপশনটি টিক দিন; আপনি প্রোফাইল কার্ডের জন্য যে ছবিটি নির্বাচন করবেন, সেটি আপনার প্রোফাইল ছবি হিসেবেও ব্যবহৃত হবে।
- 4 আপনার প্রোফাইল ছবি পরিবর্তন করতে, প্রোফাইল ছবি বা কার্ডটি ট্যাপ করুন এবং **সম্পাদনা করুন** ট্যাপ করুন।
- 5 আপনার প্রোফাইল ছবি সেট করতে অন-স্ক্রীন নির্দেশাবলী অনুসরণ করুন।

আপনার প্রোফাইল শেয়ার করা হচ্ছে

আপনি কল করলে বা আপনার পরিচিতির তথ্য পরীক্ষা করলে লোকেরা আপনার প্রোফাইল দেখতে পাবে।

- 1 **কন্টাক্ট** অ্যাপটি খুলুন এবং আপনার প্রোফাইলটি ট্যাপ করুন।
- 2 **প্রোফাইল কার্ড ও ছবি** ট্যাপ করুন এবং এটি চালু করতে **প্রোফাইল কার্ড ও ছবি শেয়ার করা** ট্যাপ করুন।

ক্যামেরা

ভূমিকা

বিভিন্ন মোড এবং সেটিংস ব্যবহার করে ফটো নিন এবং ভিডিও রেকর্ড করুন।

ক্যামেরা শিষ্টাচার

- অন্য কারো ছবি তাদের অনুমতি ছাড়া তুলবেন না বা তাদের ভিডিও রেকর্ড করবেন না।
- আইনগতভাবে নিষিদ্ধ যেখানে সেখানে ফটো তুলবেন না অথবা ভিডিও রেকর্ড করবেন না।
- যেখানে অন্য কারো গোপনীয়তা লঙ্ঘন হতে পারে এমন স্থানে ছবি তুলবেন না বা ভিডিও রেকর্ড করবেন না।

ছবি তোলা

1 ক্যামেরা অ্যাপটি খুলুন।

আপনি সাইড বাটনটি দু'বার টিপে বা লক করা স্ক্রীনে ক্যামেরা আইকন (📷)-কে বাম দিকে টেনে এনেও অ্যাপটি খুলতে পারেন।



- **ক্যামেরা** অ্যাপকে লক করা স্ক্রীনে খোলা হলে বা স্ক্রীন লক পদ্ধতি সেট করার সময় স্ক্রীন বন্ধ হয়ে গেলে কিছু ক্যামেরা ফিচার লভ্য হবে না।
- যখন ব্যবহার না হয় তখন ক্যামেরাটি স্বয়ংক্রিয়ভাবে বন্ধ হয়ে যায়।
- কারিয়ার বা মডেলের উপর নির্ভর করে কিছু পদ্ধতি লভ্য নাও হতে পারে।

2 ক্যামেরাকে যেখানে ফোকাস করা উচিত সেখানকার ছবিটি প্রিভিউ স্ক্রীনে ট্যাপ করুন।

ছবির উজ্জ্বলতা সামঞ্জস্য করতে, বিজ্ঞপ্তি বারটি টানুন যা বৃত্তাকার ফ্রেমের উপরে বা নীচে প্রদর্শিত হবে।

3 একটি ছবি তুলতে ছবি তোলার আইকন (○)-টি ট্যাপ করুন।

শুটিং মোডটি পাল্টাতে, শুটিং মোডের তালিকাটিকে বাঁদিকে বা ডানদিকে টেনে নিয়ে আসুন বা প্রিভিউ স্ক্রীনের উপরে বাঁদিকে বা ডানদিকে সোয়াইপ করুন।

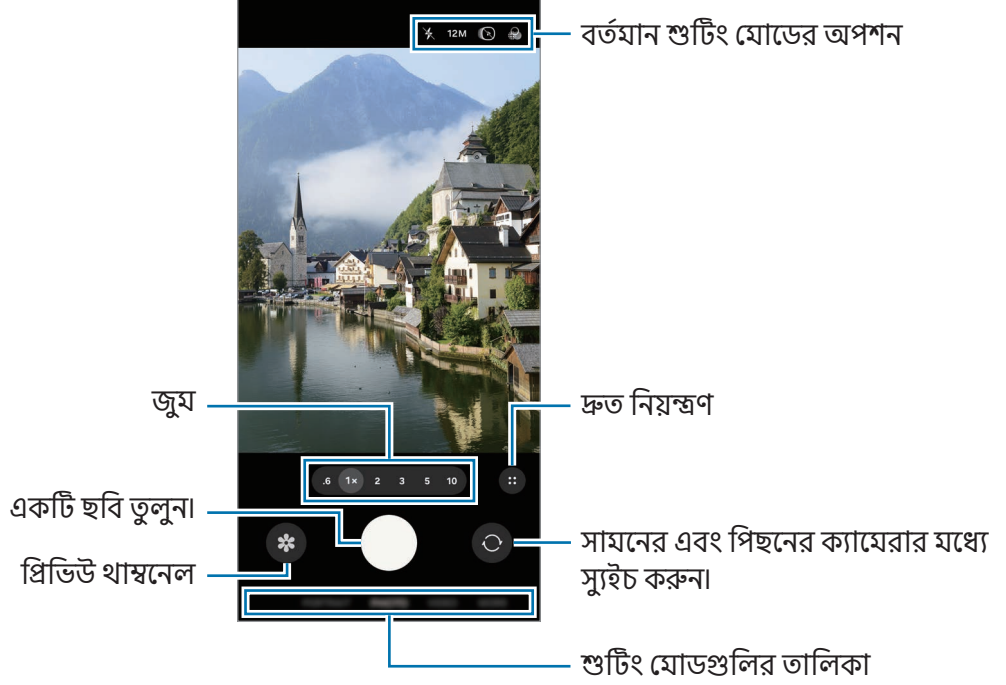

- শুটিং মোড এবং যে ক্যামেরা ব্যবহার করা হচ্ছে তার উপর নির্ভর করে প্রিভিউ স্ক্রীন ভিন্ন হতে পারে।
- বিষয়টি কাছাকাছি কিনা তা ফোকাস টি পরিষ্কার নাও হতে পারে। সঠিক দূরত্ব থেকে ফটো বা ভিডিওগুলি নিন।
- আপনার তোলা ফটো যদি আবছা দেখায়, ক্যামেরার লেন্সটি পরিষ্কার করুন এবং আবার চেষ্টা করুন।
- লেন্স যে ক্ষতিগ্রস্ত বা দূষিত নয় তা নিশ্চিত করুন। অন্যথায়, যে সব মোডে হাই রেজোলিউশনের প্রয়োজন সেখানে ডিভাইসটি সঠিকভাবে কাজ করবে না।
- আপনার ডিভাইসের ক্যামেরাটির ওয়াইড-এঞ্জেল লেন্স রয়েছে। ওয়াইড-এঞ্জেল ছবি বা ভিডিওতে সামান্য সমস্যা দেখা যেতে পারে এবং তা ডিভাইসের পারফরম্যান্স সমস্যার নির্দেশ করে না।
- ক্যামেরার কভারের বাইরের এবং ভেতরের তাপমাত্রার পার্থক্যের কারণে, ডিভাইসটিতে বাতাসের তাপমাত্রার হঠাৎ পরিবর্তনের ফলে ক্যামেরাটিতে ধোঁয়াশা বা ঘনীভূত হতে পারে। ক্যামেরাটি ব্যবহার করার প্ল্যান করার সময় এই সকল পরিস্থিতি যাতে না হয় তার চেষ্টা করবেন। যদি ধোঁয়াশা হয়ে থাকে তবে ফটো তোলার বা ভিডিও রেকর্ডিংয়ের আগে ঘরের তাপমাত্রায় ক্যামেরাটিকে স্বাভাবিকভাবে শুকিয়ে যেতে দিন, নইলে সেগুলো ঝাপসা হতে পারে।
- যডেলের উপর নির্ভর করে এই ছবিটি পৃথক হতে পারে।

ক্যামেরা বাটন ব্যবহার করা

- কোনও ভিডিও রেকর্ড করতে ক্যামেরা বাটনটি স্পর্শ করে ধরে থাকুন।
- আপনি যদি ক্যামেরা বাটনটি লক আইকন (🔒)-এ টেনে আনেন তবে আপনি বাটনটি ধরে না রেখে একটি ভিডিও রেকর্ড করতে পারেন।
- বাস্ট শট নিতে, ক্যামেরা বাটনটিকে স্ক্রীনের প্রান্ত পর্যন্ত সোয়াইপ করুন এবং ধরে রাখুন।
- আপনি যদি আরো একটি ক্যামেরার বাটন যুক্ত করেন, তবে আপনি এটিকে স্ক্রীনের যে কোনও জায়গায় সরিয়ে নিতে পারেন এবং আরও সহজে ফটো তুলতে পারেন। প্রিভিউ স্ক্রীনে, দ্রুত নিয়ন্ত্রণ আইকন (⋮) → সেটিংস আইকন (⚙️) → **শুটিংয়ের পদ্ধতি** ট্যাপ করুন এবং এটি চালু করতে **ভাসমান শাটার বাটন** সুইচটি ট্যাপ করুন।

শুটিং মোডের তালিকা সম্পাদনা করা

শুটিং মোড তালিকা সম্পাদনা করতে, তালিকায় **আরো** ট্যাপ করুন, **সম্পাদনা** ট্যাপ করুন এবং তারপরে মোডগুলি আপনি যেখানে চান সেখানে টেনে আনুন।

জুম ফিচার ব্যবহার করা

পিছনের ক্যামেরা ব্যবহার করার সময় জুম ইন বা আউট করতে, পূর্বরূপ স্ক্রীনে পছন্দসই জুম আইকনটি নির্বাচন করুন। আপনি জুম আইকনটি ট্যাপ করার সময় প্রদর্শিত জুম স্তরের তালিকা থেকে পছন্দসই জুম স্তরটিও নির্বাচন করতে পারেন। জুমটি আরও সঠিকভাবে সামঞ্জস্য করতে, জুম আইকনটি টেনে আনুন, পিঙ্ক করুন বা প্রিভিউ স্ক্রীনে দুটি আঙ্গুল আলাদা করে ছড়িয়ে দিন।

যদি জুম অনুপাত একটি নির্দিষ্ট পরিমাণ অতিক্রম করে, আপনি ছবিটিতে কোথায় জুম করছেন তা নির্দেশ করতে একটি জুম গাইড ম্যাপ উপস্থিত হবে।



 মডেলের উপর নির্ভর করে কিছু ফিচার লভ্য নাও হতে পারে।

ফোকাস (AF) এবং এক্সপোজার (AE) লক করা

ক্যামেরাকে বিষয় বা আলোর উৎসের ভিত্তিতে স্বয়ংক্রিয়ভাবে সামঞ্জস্য করতে প্রতিরোধ করার জন্য আপনি একটি নির্বাচিত এলাকায় ফোকাস বা এক্সপোজার লক করতে পারেন।





যে জায়গাটিতে ফোকাস করতে হবে সেইটা স্পর্শ করে ধরে থাকুন, AF/AE ফ্রেমটি জায়গাটিতে প্রদর্শিত হবে এবং ফোকাস এবং এক্সপোজার সেটিংস লক করা হবে। আপনার একটি ফটো তোলার পরেও সেটিং লক হয়ে থাকে।

 এই ফিচার শুটিং মোডের উপর নির্ভর করে লভ্য নাও হতে পারে।

বর্তমান শুটিং মোডের অপশন

প্রিভিউ স্ক্রীনে, নিম্নলিখিত অপশনগুলি ব্যবহার করুন। আরও অপশন ব্যবহার করতে, দ্রুত নিয়ন্ত্রণ আইকন (⋮)-টি ট্যাপ করুন।

- ✖ : ফ্ল্যাশ চালু বা বন্ধ করুন।
- 12M: ছবিগুলির জন্য একটি রেজোলিউশন নির্বাচন করুন।
- 📷 : মোশন ফটো ফিচারটি চালু বা বন্ধ করুন। আপনি এটি চালু করলে, ক্যামেরা বাটনটি ট্যাপ করার আগে এবং পরে কয়েক সেকেন্ড আগে বা উভয়ই থেকে একটি ভিডিও ক্লিপও নেওয়া হবে।
- 🌫️ : একটি ফিল্টার প্রভাব প্রয়োগ করুন।
- 📏 : সুপার স্টেডি ফিচারটি চালু বা বন্ধ করুন।
- ☀️ : **পোর্ট্রেট** মোডে, আলোর তীব্রতা সমন্বয় করুন। নির্বাচিত ব্যাকগ্রাউন্ড ইফেক্টের ওপর ভিত্তি করে এই বিকল্পটি উপলব্ধ নাও হতে পারে।
- 📷 AUTO : হাইপারল্যাপস ভিডিওগুলির জন্য একটি ফ্রেম হার নির্বাচন করুন।
- FHD 30 / FHD 240 / FHD: ভিডিওগুলির জন্য একটি রেজোলিউশন নির্বাচন করুন।
- HDR : HDR ফিচারটি চালু বা বন্ধ করুন। আপনি যদি এটি চালু করেন তবে আপনি রঙ এবং বৈসাদৃশ্যের বিস্তৃত পরিসরের সাথে 10-bit HDR ভিডিওগুলি রেকর্ড করতে পারেন।
- 📷 : একটি মিটারিং পদ্ধতি নির্বাচন করুন। এটি নির্ধারণ করে কিভাবে লাইটের মান গণনা করা হয়। **কেন্দ্রীভূত মিটারিং** (📷) শটটির এক্সপোজার গণনা করার জন্য শটটির কেন্দ্র অংশে আলো ব্যবহার করে। **ম্যাট্রিক্স মিটারিং** (📷) সমগ্র দৃশ্যটির গড় করে। **স্পট মিটারিং** (📷) শটটির এক্সপোজার গণনা করার জন্য শটটির ঘনীভূত কেন্দ্রস্থলে আলো ব্যবহার করে।
- 📷 : **প্রো ভিডিও** মোডে আপনি কোন দিক বরাবর উচ্চতর সুরের রেকর্ড আওয়াজ রেকর্ড করতে চান তা নির্বাচন করুন। আপনি আপনার ডিভাইসে কোনও USB বা Bluetooth মাইক্রোফোন সংযোগ করে ব্যবহার করতে পারেন।

-  : **প্রো** বা **প্রো ভিডিও** মোডে এক্সপোজার মনিটরের অপশনটি পরিবর্তন করুন। পূর্বরূপ স্ক্রীনে একটি প্যাটার্ন বা রঙ সহ ওভারএক্সপোজড বা আন্ডারএক্সপোজড স্তরগুলি প্রদর্শন করতে একটি বিকল্প নির্বাচন করুন।
 -  : লগ ভিডিও ফিচারটি চালু বা বন্ধ করুন। আপনি যদি এটি চালু করেন তবে সম্পাদনা করার সময় আরও নমনীয়তার জন্য আপনি আরও বিস্তৃত গতিশীল পরিসর সহ ভিডিওগুলি রেকর্ড করতে পারেন।
 -  : **খাবার** মোডে, ফ্রেমটির মধ্যে থাকা কোনো বিষয়ে ফোকাস করুন এবং ফ্রেমের বাইরের ছবি ঝাপসা করে দিন।
-  মডেল ও শুটিং মোডের উপর ভিত্তি করে লভ্য অপশনগুলো আলাদা হতে পারে।

ফটো মোড

ক্যামেরাটি আশেপাশের উপর নির্ভর করে স্বয়ংক্রিয়ভাবে শুটিংয়ের অপশনগুলি সামঞ্জস্য করে।

শুটিং মোড তালিকাতে, **ছবি** ট্যাপ করুন ও একটা ছবি নিতে ছবি তোলার আইকন ()-এ ট্যাপ করুন।

রেজোলিউশন পরিবর্তন করা



আপনি হাই-রেজোলিউশনের ফটো তুলতে পারেন।

শুটিং বিকল্পগুলিতে, রেজোলিউশনটি আপনি যা চান তাতে পরিবর্তন করতে **12M** ট্যাপ করুন এবং একটি ছবি তুলুন।

 মডেলের উপর নির্ভর করে রেজোলিউশন ভিন্ন হতে পারে।

শট সম্পর্কে পরামর্শ

ক্যামেরাটি আপনার বিষয়টির অবস্থান এবং কোণকে সনাক্ত করে ছবিটির জন্য আদর্শ কম্পজিশনটিকে প্রস্তাব করে।

প্রিভিউ স্ক্রীনে, দ্রুত নিয়ন্ত্রণ আইকন () → সেটিংস আইকন () ট্যাপ করুন এবং এটি চালু করতে **শট সম্পর্কে পরামর্শ** সুইচটি ট্যাপ করুন।

- 1 শুটিং মোডের তালিকায় **ছবি** ট্যাপ করুন।
একটি গাইড প্রিভিউ স্ক্রীনে প্রদর্শিত হবে।
- 2 বিষয়টিতে নির্দেশটি পয়েন্ট করুন।
ক্যামেরা কম্পোজিটকে সনাক্ত করে এবং প্রিভিউ স্ক্রীনে প্রস্তাবিত কম্পোজিশন প্রদর্শিত হয়।

- 3 ডিভাইসটি সরান যাতে প্রস্তাবিত গঠনের নির্দেশিকা মেলে।
যখন আদর্শ কম্পোজিশন পাওয়া যায়, গাইড হলুদ এ পরিবর্তন হবে।
- 4 একটি ছবি তুলতে ছবি তোলা আইকন (○)-টি ট্যাপ করুন।

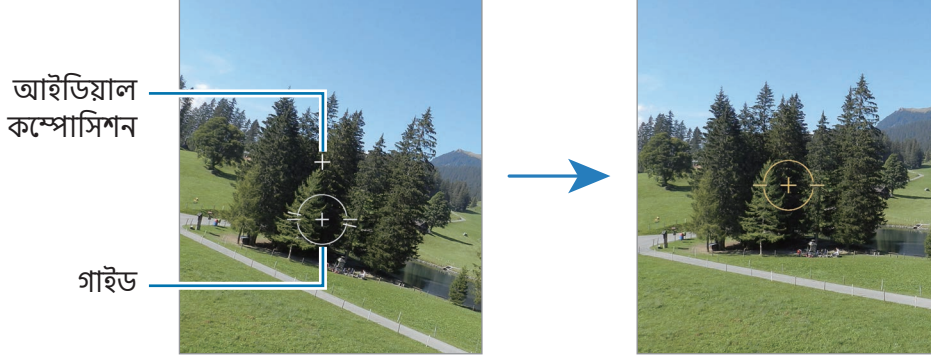

সেলফি নেওয়া

আপনি সামনের ক্যামেরা দিয়ে সেল্ফ-পোর্ট্রেট নিতে পারেন।

- 1 প্রিভিউ স্ক্রীনে, উপরে বা নীচে সোয়াইপ করুন বা সেল্ফ-পোর্ট্রেটের জন্য সামনের ক্যামেরাতে সুইচ করতে সামনের ক্যামেরা আইকনে সুইচ করুন (📷)-এ ট্যাপ করুন।
- 2 সামনের ক্যামেরা লেন্সের দিকে মুখ করুন।
ল্যান্ডস্কেপ বা লোকেদের একটি ওয়াইড-অ্যাঙ্গেল শটের মাধ্যমে সেল্ফ-পোর্ট্রেট নিতে, প্রশস্ত আইকনে সুইচ করুন (📷)-এ ট্যাপ করুন।
- 3 একটি ছবি তুলতে ছবি তোলা আইকন (○)-টি ট্যাপ করুন।

পরিষ্কার ক্লোজ-আপ ছবিগুলি নেওয়া হচ্ছে (Galaxy S26 Ultra)

আপনার বিষয়ের ছবিগুলির পরিষ্কার ক্লোজ-আপ তুলুন।

- 1 প্রিভিউ স্ক্রীনে, 1x ট্যাপ করুন।
 - 2 বিষয়টির কাছে ক্যামেরাটি রাখুন।
 - 3 আইকনে বর্ধক ফোকাস করুন (🔍) উপস্থিত হলে, একটি ছবি তুলতে ছবি তোলা আইকন (○)-টি ট্যাপ করুন।
- 📷 যদি এই ফিচারটি চালু না থাকে তবে এটি চালু করতে ফোকাস এনহান্সার বন্ধ আইকন (🔍)-এ ট্যাপ করুন।

নথি বা পাঠ্য স্ক্যান করা হচ্ছে

আপনি নথি বা পাঠ্য স্ক্যান করতে পারেন।

- 1 শুটিং মোডের তালিকায় **ছবি** ট্যাপ করুন।
- 2 ক্যামেরাটি অবজেক্টের দিকে নির্দেশ করুন এবং **স্ক্যান** ট্যাপ করুন।
কোনো ডকুমেন্ট বা টেক্সট শনাক্ত করা গেলেই কেবল **স্ক্যান** অপশনটি দৃশ্যমান হবে।
 - স্ক্যান এরিয়া পরিবর্তন করতে, অ্যাডজাস্ট আইকনে (📐) ট্যাপ করুন।
 - ফিল্টার ইফেক্ট পরিবর্তন করতে, ফিল্টার আইকনে (🎨) ট্যাপ করুন।
 - রিমুভ অপশনগুলো ব্যবহার করতে, রিমুভ আইকনে (🗑️) ট্যাপ করুন।
- 3 **সংরক্ষণ** ট্যাপ করুন।

ভিডিও মোড

ক্যামেরাটি আশেপাশের উপর নির্ভর করে স্বয়ংক্রিয়ভাবে শুটিংয়ের অপশনগুলি সামঞ্জস্য করে।

- 1 শুটিং মোড তালিকাতে, **ভিডিও** ট্যাপ করুন ও একটা ভিডিও রেকর্ড করতে রেকর্ডিং শুরু করার আইকন (📹)-এ ট্যাপ করুন।
 - রেকর্ড করার সময় সামনের এবং পিছনের ক্যামেরার মধ্যে পাল্টাতে, পূর্বরূপ স্ক্রীনে উপরের দিকে বা নীচের দিকে সোয়াইপ করুন বা সামনের ক্যামেরা আইকনে সুইচ করুন (📷)-এ ট্যাপ করুন।
 - রেকর্ডিংয়ের সময় ভিডিও থেকে একটি ছবি ক্যাপচার করতে, ক্যাপচার আইকন (📸)-টি ট্যাপ করুন।
 - ভিডিও রেকর্ড করার সময় একটি নির্দিষ্ট দিক থেকে আসা উচ্চতর ভলিউমের শব্দটি রেকর্ড করতে, ক্যামেরাটিকে সেই দিকে নির্দেশিত করুন এবং জুমটি সঠিকভাবে স্থাপন করুন। যদি এই ফিচারটি চালু না থাকে, তবে প্রিভিউ স্ক্রীনে থাকা কুইক কন্ট্রোল আইকন (⏏️) → সেটিংস আইকন (⚙️) → **অডিওর অপশন**-এ যান এবং **জুম-ইন হাইক** সুইচটি ট্যাপ করে সেটি চালু করুন।
 - 2 ভিডিও রেকর্ডিং বন্ধ করতে রেকর্ডিং বন্ধ করুন আইকন (🛑) ট্যাপ করুন।
- 📝 কম আলোর পরিবেশে অস্টিকাল জুম হয়তো কাজ নাও করতে পারে।

রেজোলিউশন পরিবর্তন করা



আপনি 8K এর সর্বাধিক রেজোলিউশন সহ হাই-রেজোলিউশন ভিডিওগুলি রেকর্ড করতে পারেন।

শুটিং অপশনগুলিতে, রেজোলিউশনটি আপনি যা চান তাতে পরিবর্তন করতে FHD 30 fps আইকন (FHD 30) ট্যাপ করুন এবং একটি ভিডিও রেকর্ড করুন।

আপনি যখন কোনো ভিডিও রেকর্ডিং শেষ করেন, **গ্যালারি** অ্যাপে প্লে করুন। আপনি যখন আপনার পছন্দমতো কোনও ফ্রেমে ক্যাপচার আইকন (📸)-এ ট্যাপ করেন, ফ্রেমটি একটি ছবি হিসাবে সংরক্ষণ করা হবে।

ভিডিওগুলি স্থির করা (একদম স্থির)



ভিডিও রেকর্ড করার সময় যদি প্রচুর ঝাঁকুনি থাকে তবে আরও ভিডিও স্থিতিশীলতার জন্য সুপার স্টেডি ফিচারটি ব্যবহার করুন।

শুটিং মোডগুলির তালিকা থেকে **ভিডিও** ট্যাপ করুন, সুপার স্টেডি আইকন () → সুপার স্টেডি অন () অথবা সুপার স্টেডি উইথ হরাইজন্টাল লক আইকনে () ট্যাপ করুন এবং এরপর ভিডিও রেকর্ড করুন।

স্বতঃ ফ্রেমিং ফিচারটি ব্যবহার করে

(শুটিং কোণ পরিবর্তন করা এবং লোকেদের ট্র্যাক করে জুম করা)





আপনি ভিডিও রেকর্ডিংয়ের সময় লোকেদের সনাক্তকরণ এবং ট্র্যাক করে শুটিং অ্যাঙ্গেল ও জুম নিজে থেকে পরিবর্তন হওয়া সেটআপ করার জন্য ডিভাইসটি সেট করতে পারেন।

শুটিং মোডের তালিকাতে, **ভিডিও** ট্যাপ করুন, এটি চালু করতে দ্রুত নিয়ন্ত্রণ আইকন () → অটো ফ্রেমিং আইকন () ট্যাপ করুন এবং তারপরে একটি ভিডিও রেকর্ড করুন।



শুটিং কোণটি ট্র্যাক ও সামঞ্জস্য করতে এবং কোনও নির্বাচিত ব্যক্তির সাথে জুম ইন করতে, ব্যক্তির চারপাশে প্রদর্শিত ফ্রেমটি ট্যাপ করুন। ট্র্যাকিং বন্ধ করতে, ফ্রেমটি আবার ট্যাপ করুন।

ডুয়াল রেকর্ডিং ফিচারটি ব্যবহার করে

একই সময়ে দুটি ক্যামেরা দিয়ে ভিডিও রেকর্ড করুন। আপনি প্রতিটি ক্যামেরার ভিডিওগুলি পৃথকভাবে সংরক্ষণ করতে এবং সেগুলি সম্পাদনা করতে পারেন। আপনি বিভিন্ন উপায়ে ভিডিওগুলি প্লে করতে পারেন, যেমন স্প্লিট ভিউ বা পিকচার-ইন-পিকচার ভিউতে।

শুটিং মোডগুলির তালিকা থেকে, **ভিডিও** → দ্রুত নিয়ন্ত্রণ আইকন () → ডুয়াল রেকর্ডিং আইকন () ট্যাপ করুন। এরপর পিকচার-ইন-পিকচার ভিউ আইকন () অথবা স্প্লিট ভিউ আইকন () ট্যাপ করে ভিডিও রেকর্ড করুন।

আপনি যখন পিকচার-ইন-পিকচার ভিউ আইকনটি () নির্বাচন করবেন, তখন আপনি পিকচার-ইন-পিকচার উইন্ডোটির আকার বা অবস্থান পরিবর্তন করতে পারবেন।

আপনি যদি প্রতিটি ক্যামেরার ভিডিও পৃথকভাবে সংরক্ষণ করতে চান, তবে কুইক কন্ট্রোল আইকন () → সেটিংস আইকন () → **ডুয়াল রেকর্ডিং** → **আলাদা ফাইলে সংরক্ষণ করুন**-এ ট্যাপ করুন।

প্রো মোড / পোর্ট্রেট ভিডিও মোড

পোর্ট্রেট মোড বা পোর্ট্রেট ভিডিও মোড ব্যবহার করে, আপনি এমন ছবি বা ভিডিওগুলি ক্যাপচার করতে পারেন যেখানে ব্যাকগ্রাউন্ডটি ঝাপসা হয়ে গেছে এবং বিষয়টি স্পষ্টভাবে দাঁড়িয়ে আছে। আপনি একটি ব্যাকগ্রাউন্ড ইফেক্ট প্রয়োগ করতে পারেন এবং একটি ফটো তোলার পরে এটিকে সম্পাদনা করতে পারেন।

- 1 শুটিং মোডের লিস্টে গিয়ে **পোর্ট্রেট** বা **আরো** → **পোর্ট্রেট ভিডিও**-এ ট্যাপ করুন।
- 2 আপনার প্রয়োজন অনুসারে ব্যাকগ্রাউন্ড ইফেক্ট নির্বাচন করতে পোর্ট্রেট আইকনটি (●) -তে ট্যাপ করুন অথবা ব্যাকগ্রাউন্ড ইফেক্টের তীব্রতা নির্ধারণ করতে অ্যাডজাস্টমেন্ট বারটি ড্র্যাগ করুন।
- 3 পূর্বরূপ স্ক্রীনে **প্রস্তুত** উপস্থিত হলে, কোনও ছবি তুলতে ছবি তোলার আইকন (○) ট্যাপ করুন বা একটি ভিডিও রেকর্ড করতে রেকর্ডিং শুরু করার আইকন (●) ট্যাপ করুন।



- শুটিং মোডের ভিত্তিতে উপলব্ধ অপশনগুলো আলাদা হতে পারে।
- এই ফিচারটি এমন জায়গায় ব্যবহার করুন যেখানে পর্যাপ্ত আলো আছে।
- নিম্নোক্ত পরিস্থিতিতে ব্যাকগ্রাউন্ড ব্লার সঠিকভাবে প্রয়োগ করা নাও যেতে পারে:
 - ডিভাইস বা বিষয়টি চলমান রয়েছে।
 - বিষয়টি পাতলা বা স্বচ্ছ।
 - বিষয়টির ব্যাকগ্রাউন্ড অনুরূপ রঙ আছে।
 - বিষয় বা ব্যাকগ্রাউন্ডটি সমতল।

প্রো মোড/প্রো ভিডিও মোড

ম্যানুয়ালি বিভিন্ন শুটিং অপশনগুলি, যেমন এক্সপোজার ভ্যালু এবং ISO মান, সমন্বয় করতে ফটো বা ভিডিও ক্যাপচার করুন।

শুটিং মোডের তালিকায় গিয়ে **আরো** → **প্রো** বা **প্রো ভিডিও**-এ ট্যাপ করুন। অপশনগুলি নির্বাচন করুন এবং সেটিংস কাস্টমাইজ করুন তারপর একটি ফটো তুলতে ছবি তোলার আইকন (○) ট্যাপ করুন বা একটি ভিডিও রেকর্ড করতে রেকর্ডিং শুরু করার আইকন (●) ট্যাপ করুন।

সেই বিকল্পটি নির্বাচন করুন এবং নির্বাচিত সেটিং সম্পর্কে আইকনটিতে (i) ট্যাপ করুন। আপনার সেট করা অপশনগুলো রিসেট করতে, রিসেট আইকনে (↺) ট্যাপ করুন।

রেজোলিউশন পরিবর্তন করা

আপনি 8K এর সর্বাধিক রেজোলিউশন সহ হাই-রেজোলিউশন ভিডিওগুলি রেকর্ড করতে পারেন।

শুটিং অপশনগুলিতে, রেজোলিউশনটি আপনি যা চান তাতে পরিবর্তন করতে FHD 30 fps আইকন (FHD 30) ট্যাপ করুন এবং একটি ভিডিও রেকর্ড করুন।

আপনি যখন কোনো ভিডিও রেকর্ডিং শেষ করেন, **গ্যালারি** অ্যাপে প্লে করুন। আপনি যখন আপনার পছন্দমতো কোনও ফ্রেমে ক্যাপচার আইকন (📷)-এ ট্যাপ করেন, ফ্রেমটি একটি ছবি হিসাবে সংরক্ষণ করা হবে।

ফোকাসের স্থান এবং এক্সপোজারের স্থান আলাদা করা

আপনি ফোকাসের স্থান এবং এক্সপোজারের স্থান আলাদা করতে পারেন।

পূর্বরূপ স্ক্রীনটি স্পর্শ করে ধরে থাকুন। AF/AE ফ্রেমটি স্ক্রীনে চলে আসবে। যেখানে আপনি ফোকাস ও এক্সপোজারের স্থান আলাদা করতে চান ফ্রেমটিকে সেই জায়গায় টেনে নিয়ে যান।

ফুড মোড

উজ্জ্বল রঙ সহ খাবারের ছবি নিন।

- 1 শুটিং মোডের তালিকায় গিয়ে, **আরো** → **খাবার**-এ ট্যাপ করুন।
স্ক্রীনে একটি ফ্রেম উপস্থিত হবে এবং ফ্রেমের বাইরের এরিয়াটি ঝাপসা হয়ে যাবে।
- 2 ফ্রেমটি পুনরায় আকার দিতে, ফ্রেমের একটি কোণ টেনে আনুন।
আপনি যে এরিয়াটি চান সেটি ট্যাপ করুন বা ফ্রেমটি সরাসরি টেনে আনুন।
- 3 দ্রুত নিয়ন্ত্রণ আইকন (⦿) → রঙের তাপমাত্রা আইকন (🌡️)-এ ট্যাপ করুন এবং রঙের তাপমাত্রা সামঞ্জস্য করতে সামঞ্জস্য বারটি টেনে আনুন।
- 4 একটি ছবি তুলতে ছবি তোলা আইকন (📷)-টি ট্যাপ করুন।

প্যানোরামা মোড

প্যানোরামা মোড ব্যবহার করে, ছবির একটি সিরিজ তুলুন এবং তারপর একটি ওয়াইড দৃশ্য তৈরি করতে তাদের একসঙ্গে স্টিচ করুন।

- 1 শ্টিং মোডের তালিকায় গিয়ে, **আরো** → **প্যানোরামা** এ ট্যাপ করুন।
- 2 ছবি আইকন তুলুন (○)-টি ট্যাপ করুন এবং ডিভাইসটিকে এক দিকে ধীরে ধীরে সরান। ক্যামেরার ভিউফাইন্ডারের ফ্রেমের মধ্যে ছবিটি রাখুন। যদি প্রিভিউ ছবিটি গাইড ফ্রেমের বাইরে থাকে বা আপনি ডিভাইসটিকে না সরান, তবে ডিভাইসটি স্বয়ংক্রিয়ভাবেই ফটো তোলা বন্ধ করবে।
- 3 ছবিগুলি তোলা থামাতে সম্পন্ন আইকন (■)-টি ট্যাপ করুন।

 অপরিষ্কৃত ব্যাকগ্রাউন্ডের ছবি তোলা এড়িয়ে চলুন, যেমন খালি আকাশ বা একটি সাদামাটা দেওয়াল।

স্লো মোশন মোড

ধীর গতিতে দেখার জন্য একটি ভিডিওকে স্লো মোশনে রেকর্ড করুন। আপনি স্লো মোশনে চালানোর জন্য আপনার ভিডিওগুলির অংশ নির্দিষ্ট করতে পারেন।

- 1 শ্টিং মোড তালিকাতে, **আরো** → **ধীর গতি** ট্যাপ করুন এবং একটা ভিডিও রেকর্ড করতে রেকর্ডিং শুরু করার আইকন (●)-টি ট্যাপ করুন।
- 2 আপনার রেকর্ডিং শেষ হয়ে গেলে, রেকর্ডিং বন্ধ করুন আইকন (■)-টি ট্যাপ করুন।
- 3 প্রিভিউ স্ক্রীনে গিয়ে, প্রিভিউ থাম্বনেলে ট্যাপ করুন। ভিডিওটির দ্রুত অংশটি স্লো মোশন অংশ হিসাবে সেট করা হবে এবং ভিডিওটি চলতে শুরু করবে। ভিডিওটির উপর নির্ভর করে দুটি পর্যন্ত স্লো মোশন ভিডিও তৈরী করা হবে। স্লো মোশন বিভাগটি এডিট করতে, এডিট আইকন (✎) → স্পীড আইকন (⚙️) ট্যাপ করুন এবং বিভাগ সম্পাদনা বারটি ডানে বা বায়ে টেনে নিয়ে যান।

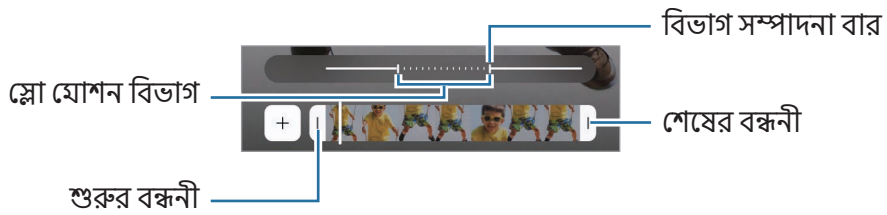

হাইপারল্যাপ্স মোড

গাড়ী ঘোড়া বা মানুষজন চলে যাওয়ার মত দৃশ্য রেকর্ড করুন এবং সেগুলিকে দ্রুত গতির ভিডিও হিসাবে দেখুন।

1 শুটিং মোডের তালিকায় গিয়ে, **আরো** → **হাইপারল্যাপ্স** এ ট্যাপ করুন।

2 স্পীড আইকন (AUTO)-টি ট্যাপ করুন এবং একটি ফ্রেম রেট অপশন নির্বাচন করুন।

- যদি আপনি ফ্রেমের রেটটি **AUTO** করে রাখেন, তাহলে ডিভাইসটি স্বয়ংক্রিয়ভাবে দৃশ্যের পরিবর্তনের হার অনুসারে ফ্রেম রেট বদলে নেবে।
- আপনি যদি স্টার ট্রেইলগুলি রেকর্ড করতে চান তবে ফ্রেম রেটটি নাইট থ্রি হান্ড্রেড টাইমস ফাস্টের আইকন (**300**) এবং স্টার ট্রেইল আইকন (☀️)-টি ট্যাপ করুন।

3 রেকর্ডিং শুরু করতে রেকর্ডিং শুরু করার আইকন (📹)-টি ট্যাপ করুন।

4 রেকর্ডিং শেষ করতে রেকর্ডিং বন্ধ করুন আইকন (🛑)-টি ট্যাপ করুন।



আপনি শুটিং অপশনগুলিতে স্পীড আইকন (AUTO) → নাইট ফিফটিন টাইমস ফাস্টের আইকন (**15**) বা নাইট ফোর্টি ফাইভ টাইমস ফাস্টের আইকন (**45**) ট্যাপ করে দিয়ে নাইট হাইপারল্যাপ্স বৈশিষ্ট্যটি ব্যবহার করতে পারেন। এই ফিচারটি চলন্ত গাড়ি থেকে শট নেওয়ার মতো জিনিসগুলি করার জন্য ভাল যা আলোকে চলমান বলে মনে করে।

ক্যাযেরা সেটিংস কাস্টমাইজ করা

পূর্বরূপ স্ক্রীনে, দ্রুত নিয়ন্ত্রণ আইকন (⚙️) → সেটিংস আইকন (⚙️)-এ ট্যাপ করুন। কিছু অপশন শুটিং মোডের উপর নির্ভর করে লভ্য নাও হতে পারে।

বুদ্ধিমান ফিচার

- **স্ক্যান করা:** পূর্বরূপ স্ক্রীন থেকে, QR কোডগুলি স্ক্যান করার জন্য ডিভাইসটিকে সেট করুন।
- **শট সম্পর্কে পরামর্শ:** আপনার বিষয়টির অবস্থান এবং কোণকে সনাক্ত করে ছবিটির জন্য আদর্শ কম্পজিশনটিকে প্রস্তাব করে সুপারিশ করতে ডিভাইসটিকে সেট করুন।
- **ছবি উন্নতকারী**
 - **মানকে অগ্রাধিকার দিন / ভারসাম্যপূর্ণ / গতিকে অগ্রাধিকার দিন:** একটি গুণমান বিকল্প নির্বাচন করুন।
 - **দৃশ্য শনাক্তকরণ:** বিষয় বা দৃশ্যের ভিত্তিতে রঙের সেটিংসকে সামঞ্জস্য করতে এবং অস্টিমাইজ করা ইফেক্টকে স্বয়ংক্রিয়ভাবে প্রয়োগ করতে ডিভাইসটি সেট করুন।
- **কাস্টম ফিল্টার:** গ্যালারি থেকে আপনার পছন্দের রঙযুক্ত কোনো ছবি ব্যবহার করে নিজস্ব ফিল্টার তৈরি করুন।

ছবি

- **ছবির ফরম্যাট:** আপনি কিভাবে ফটো সংরক্ষণ করতে চান তা নির্বাচন করুন।
 - **উচ্চ দক্ষতাসম্পন্ন ছবি:** হাই এফিসিয়েন্সি ইমেজ ফরম্যাট (HEIF)-এ ফটোগুলি তুলুন।
 - **প্রো মোড ছবির ফরম্যাট:** প্রো মোডে তোলা ছবিগুলি সংরক্ষণ করার জন্য ফাইল ফরম্যাটটি নির্বাচন করুন। JPEG ফাইলগুলি ছবিগুলি সংকোচিত করে এবং কম স্টোরেজ গ্রহণ করে। RAW ফাইলগুলি (DNG ফাইল ফরম্যাট) সর্বোত্তম চিত্রের গুণমানের জন্য একটি ছবির সমস্ত ডাটা সংরক্ষণ করে এবং ছবিগুলিকে অসংকোচিত হিসাবে সংরক্ষণ করে, তবে তারা আরও স্টোরেজ গ্রহণ করে। যখন আপনি **RAW ও JPEG ফরম্যাট** নির্বাচন করেন, প্রতিটি ছবি দুটি ফরম্যাটে সংরক্ষণ করা হয়, DNG এবং JPG।
- **জলছাপ:** ছবি তোলার সময় একটি জলছাপ যুক্ত করুন।
- **মোশন ফটো:** ক্যামেরা বাটনটি ট্যাপ করার আগে এবং পরে কয়েক সেকেন্ড আগে বা উভয়ই থেকে একটি ভিডিও ক্লিপ তুলতে সেট করুন। আপনি অডিও ফিডব্যাক অপশনগুলোও সেট করতে পারেন।

ভিডিও

- **ভিডিও ফরম্যাট**
 - **HEVC (উচ্চ দক্ষতাসম্পন্ন) / H.264 (সবচেয়ে সাযুজস্যপূর্ণ):** ভিডিও বিন্যাসটি নির্বাচন করুন।
 - **উচ্চ বিটরেটযুক্ত ভিডিও:** ভিডিওগুলির বিটরেট বাড়ান। আপনি যদি এই ফিচারটি ব্যবহার করেন তবে ফাইলের আকার স্বাভাবিক ভিডিওগুলির চেয়ে বড় হতে পারে।
 - **HDR:** পূর্বরূপ স্ক্রীনে HDR অপশন যুক্ত করুন।
 - **Log:** পূর্বরূপ স্ক্রীনে লগ ভিডিও অপশনটি যুক্ত করুন।
 - **APV:** পূর্বরূপ স্ক্রীনে APV অপশন যুক্ত করুন। এই ফিচারটি চালু করলে, আপনি অ্যাডভান্সড প্রফেশনাল ভিডিও (APV) কোডেক ব্যবহার করে সিনেমাটিক মানের ভিডিওগুলি রেকর্ড এবং এডিট করতে পারবেন।
-  আপনি অন্য কোন ডিভাইসে HEVC ভিডিও চালাতে বা সেগুলি অনলাইনে শেয়ার করতে সক্ষম নাও হতে পারেন।
 - আপনি কিছু শুটিং মোডে HEVC ফরম্যাটে ভিডিওগুলি রেকর্ড করতে পারবেন না।
 - HDR ভিডিওটি যথাযথভাবে প্লে করতে, ডিভাইসটিকে অবশ্যই HDR সমর্থন করতে হবে।
- **অটো FPS:** স্বয়ংক্রিয়ভাবে ফ্রেমের হার কাম্য করে কম আলোর পরিস্থিতিতে উজ্জ্বল ভিডিওগুলি রেকর্ড করতে ডিভাইসটি সেট করুন।
- **ভিডিও স্থিতিকরণ:** একটি ভিডিও রেকর্ড করার সময় ক্যামেরা কেঁপে গিয়ে যাতে ঝাপসা ছবি না আসে বা ঝাপসাভাব কমে তার জন্য অ্যান্টি-শেক চালু করে নিন।

- **ডুয়েল রেকর্ডিং:** ডুয়াল রেকর্ডিংয়ের সেভিং অপশন পরিবর্তন করুন।
- **অডিওর অপশন**
 - **জুম-ইন মাইক:** একটি ভিডিও রেকর্ড করার সময়, আপনি একটি উচ্চতর ভলিউমে জুম-ইন দিক থেকে শব্দ রেকর্ড করতে পারেন।
 - **360 অডিও রেকর্ডিং:** আপনি Bluetooth হেডফোনগুলি ব্যবহার করে আরও নিমজ্জিত 3D সাউন্ড ভিডিওগুলি রেকর্ড করতে পারেন যা 360 অডিও রেকর্ডিং ফিচারটি সমর্থন করে।
 - **অডিও প্লেব্যাক:** ভিডিও রেকর্ড করার সময় আপনি বিরাম ছাড়াই মিডিয়া প্লে করতে পারেন। 360 অডিও রেকর্ডিং বৈশিষ্ট্যটি চালু থাকলে মিডিয়াতে বিরাম হবে।
- **বাহ্যিক স্টোরেজে সংরক্ষণ করুন:** সংযুক্ত এক্সটার্নাল স্টোরেজে ভিডিওগুলি সংরক্ষণ করুন।

সাধারণ

- **অটো ফোকাস ট্র্যাক করা:** কোন নির্বাচিত বিষয় অনুধাবন করতে এবং স্বয়ংক্রিয়ভাবে সেটির উপর ফোকাস করতে ডিভাইসটি সেট করুন। যখন আপনি প্রিভিউ স্ক্রীনে কোন বিষয় বেছে নেন, তখন বিষয়টি নড়লেও বা আপনি ক্যামেরার অবস্থান পাল্টালেও ডিভাইসটি বিষয়ের উপরেই ফোকাস করবে।
 - ✍️ নিম্নলিখিত পরিস্থিতিতে বিষয় অনুধাবন করার কাজটি ব্যর্থ হতে পারে:
 - বিষয়টি অত্যধিক বড় বা অত্যধিক ছোট।
 - বিষয়টি অত্যধিক নড়ে।
 - বিষয়টির পিছনে আলো রয়েছে বা আপনি অন্ধকার জায়গায় ছবি তুলছেন।
 - বিষয়ের রঙ বা খাঁচ ব্যাকগ্রাউন্ডের সাথে মিলে যায়।
 - বিষয়টিতে অনুভূমিক দৈর্ঘ্যের নকশা আছে, যেমন ব্লাইন্ড।
 - ক্যামেরাটি প্রচন্দ কাঁপে।
 - ভিডিওর রেজোলিউশন বেশি হয়।
 - জুম ইন বা আউট করার সময় অপটিক্যাল জুম ব্যবহার করা।
- **কম্পোজিশন গাইড:** বিষয় নির্বাচনের সময় গঠন ঠিক রাখায় সাহায্য করতে ভিউ ফাইন্ডার নির্দেশগুলি ডিসপ্লে করুন।
- **অবস্থান ট্যাগগুলো:** কোন ছবির সাথে একটি GPS অবস্থানের ট্যাগ অ্যাটাচ করুন।
 - ✍️ • GPS সংকেতের শক্তি এমন অবস্থানে হ্রাস হতে পারে যেখানে সংকেত বাধাগ্রস্ত হয়, যেমন ভবনের মধ্যে বা নিম্নভূমিতে, বা খারাপ আবহাওয়ার মধ্যে।
 - যখন আপনি ইন্টারনেটে ফটো আপলোড করবেন তখন আপনার অবস্থান আপনার ফটোতে প্রদর্শিত হতে পারে। এটি এড়াতে, অবস্থান ট্যাগ সেটিংটি বন্ধ করুন।

- **প্রিভিউতে দেখানোভাবে সেলফি সংরক্ষণ:** ফটো বা ভিডিওগুলি ফ্লিপ না করে সামনের ক্যামেরা দিয়ে তোলার সময় প্রিভিউ স্ক্রীনে সেগুলি ঠিক যেভাবে প্রদর্শিত হয়েছে সেইভাবে সেভ করার জন্য ডিভাইসটিকে সেট করুন।
- **প্রিভিউ উপরে/নিচে সোয়াইপ করুন:** যখন আপনি প্রিভিউ স্ক্রীনে উপরের দিকে বা নীচের দিকে সোয়াইপ করেন, তখন কোন কাজটি সম্পন্ন করতে চান তা নির্বাচন করুন।
- **শুটিংয়ের পদ্ধতি**
 - **এটি করতে ভলিউম বাটন চাপুন:** ছবি তুলুন বা ভিডিও রেকর্ড করুন, জুম ইন বা আউট করুন বা ভলিউম বাটনটি ব্যবহার করে ভলিউম নিয়ন্ত্রণ করুন।
 - **ভয়েস কমান্ড:** ভয়েস কমান্ড ব্যবহার করে ছবি তুলুন বা ভিডিও রেকর্ড করুন।
 - **ভাসমান শাটার বাটন:** ছবি তুলতে স্ক্রীনের যে কোনও জায়গায় অন্য একটি চলমান বাটন যুক্ত করুন।
 - **হাতের তালু দেখান:** সেলফি তুলতে বা ভিডিও রেকর্ডিং শুরু করতে আপনার হাতের তালুটি সামনের ক্যামেরায় দেখান।
- **যে সেটিংস রাখবেন:** আপনি যখন ক্যামেরাটি খুলবেন, তখন শুটিং মোডের মতো আপনার ব্যবহৃত সর্বশেষ সেটিংস রাখুন।
- **কম্পনের ফিডব্যাক:** নির্দিষ্ট কিছু পরিস্থিতিতে ভাইব্রেট করার জন্য ডিভাইসটি সেট করুন, যেমন যখন আপনি ক্যামেরা বাটনে ট্যাপ করবেন।
- **Camera Assistant: Camera Assistant** অ্যাপটি ডাউনলোড করুন এবং ক্যামেরার অতিরিক্ত সেটিংসগুলো সেট আপ করুন।

গোপনীয়তা

- **অনুমতি:** ক্যামেরা অ্যাপটি ব্যবহার করতে প্রয়োজনীয় অনুমতিগুলি অ্যাক্সেস করুন।
- **সেটিংস রিসেট করুন:** ক্যামেরা সেটিংস রিসেট করুন।
- **ক্যামেরা পরিচিতি:** ক্যামেরা অ্যাপ সংস্করণ এবং আইনি তথ্য চেক করুন।
- **আমাদের সাথে যোগাযোগ করুন:** প্রশ্ন জিজ্ঞাসা করুন বা প্রায়শই জিজ্ঞাসিত প্রশ্নগুলি দেখুন।



মডেলের উপর নির্ভর করে কিছু ফিচার লভ্য নাও হতে পারে।

গ্যালারি

ভূমিকা

আপনার ডিভাইসে সঞ্চিত ছবি এবং ভিডিওগুলি অ্যাক্সেস করুন। আপনি অ্যালবাম দ্বারা বা স্টোরি তৈরি করেও ছবি এবং ভিডিও ব্যবস্থাপনা করতে পারেন।

গ্যালারি ব্যবহার করা

গ্যালারি অ্যাপটি খুলুন।

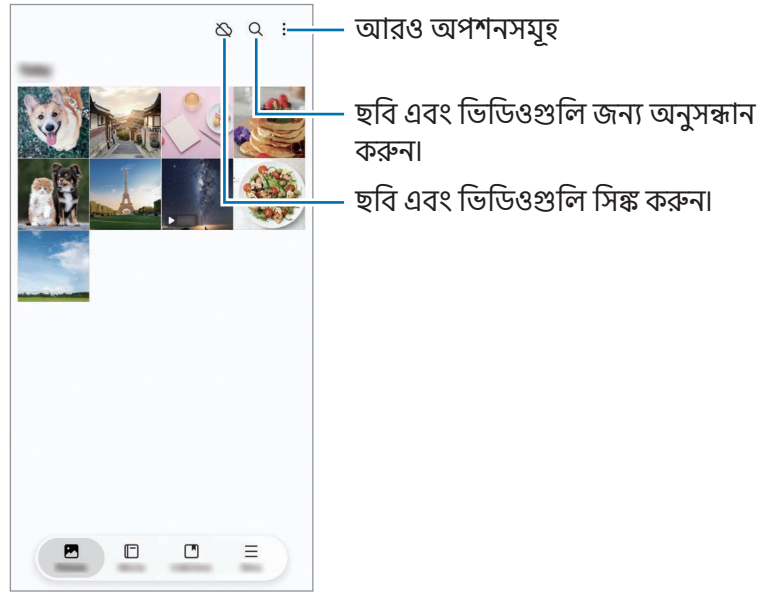

ছবি দেখা

গ্যালারি অ্যাপ খুলুন এবং একটি ছবি নির্বাচন করুন। অন্যান্য ফাইলগুলি দেখতে, স্ক্রীনের বাম দিকে বা ডান দিকে সোয়াইপ করুন।



চিত্রগুলি পুনরায় মাস্টার করা হচ্ছে

আপনি নিস্কেজ, ঝাপসা এবং কম রেজোলিউশনের চিত্রগুলি উন্নত করতে পারেন।

- 1 গ্যালারি অ্যাপ খুলুন এবং একটি ছবি নির্বাচন করুন।
- 2 স্ক্রীনের উপরের দিকে সোয়াইপ করুন এবং **মান বাড়ান**-এ ট্যাপ করুন।
আপনি আগে এবং পরে চেক করতে পারেন।
- 3 পুনঃমাস্টার করা ছবিটি সংরক্ষণ করতে সংরক্ষণ আইকন (↓)-টি ট্যাপ করুন।

চিত্রগুলি থেকে অবজেক্টগুলি বের করা

ব্যাকগ্রাউন্ড থেকে একটি অবজেক্ট আলাদা করুন এবং এটি বের করুন। আপনি নিষ্কাশিত চিত্রটি অনুলিপি করতে পারেন বা স্টিকার বা চিত্র হিসাবে সংরক্ষণ করে বিভিন্ন উপায়ে এটি ব্যবহার করতে পারেন।

- 1 **গ্যালারি** অ্যাপ খুলুন এবং একটি ছবি বা ভিডিও নির্বাচন করুন।
- 2 আপনি যে অবজেক্টটি এক্সট্রাক্ট করতে চান তা স্পর্শ করুন এবং ধরে থাকুন এবং একটি বিকল্প নির্বাচন করুন। আপনি যখন মোশন ফটো ফিচারটির সাথে তোলা কোনও চিত্র নির্বাচন করেন, তখন **GIF রূপে সংরক্ষণ করুন** ফিচারটি উপস্থিত হবে। আপনি নিষ্কাশিত চিত্রটি একটি GIF হিসাবে সংরক্ষণ করতে চাইলে, **GIF রূপে সংরক্ষণ করুন** ট্যাপ করুন।

 ভিডিওগুলির ক্ষেত্রে, এই ফিচারটি কেবলমাত্র তখনই সুলভ হয় যখন সেগুলিতে বিরাম দেওয়া হয়।

বড় আকারের ছবিগুলি রূপ করা হচ্ছে

- 1 **গ্যালারি** অ্যাপ খুলুন এবং একটি ছবি নির্বাচন করুন।
- 2 আপনি সেভ করতে চান এমন এরিয়ায় দুটি আঙুল ছড়িয়ে দিন এবং দ্রুত রূপ আইকন ()-টি ট্যাপ করুন। রূপ করা এরিয়াটি ফাইল হিসাবে সেভ হবে।

ভিডিও দেখা

গ্যালারি অ্যাপ খুলুন এবং চালানোর জন্য একটি ভিডিও নির্বাচন করুন। অন্যান্য ফাইলগুলি দেখতে, স্ক্রীনের বাম দিকে বা ডান দিকে সোয়াইপ করুন।

প্লেব্যাকের সময় একাধিক অপশন ব্যবহার করতে, আরও অপশন আইকন (☰) → **ভিডিও প্লেয়ারে খুলুন**-এ ট্যাপ করুন।



উজ্জ্বলতা সামঞ্জস্য করতে প্লেব্যাক স্ক্রীনের বাম দিকে উপরে বা নীচে টেনে আনুন বা ভলিউমটি সামঞ্জস্য করতে প্লেব্যাক স্ক্রীনের ডান দিকে উপরে বা নীচে টেনে আনুন।

রিওয়াইন্ড অথবা ফাস্ট-ফরওয়ার্ড করার জন্য, প্লেব্যাক স্ক্রীনের বাম দিকে বা ডান দিকে সোয়াইপ করুন।

আরও উজ্জ্বল এবং পরিষ্কার ভিডিও দেখুন

স্ক্রীনের উজ্জ্বলতা বাড়াই এবং ভিডিওগুলি প্লে করার সময় রঙগুলিকে আরও প্রাণবন্ত করে তুলুন। **সেটিংস** খুলুন এবং **উচ্চতর ফিচারসমূহ** → **ভিডিওর উজ্জ্বলতা** → **উজ্জ্বল** ট্যাপ করুন।



- এই ফিচারটি শুধুমাত্র কিছু অ্যাপেই পাওয়া যাবে।
- এই ফিচারটি ব্যবহার করলে ব্যাটারিও বেশি পরিমাণে খরচ হবে।

অ্যালবাম

গ্যালারি অ্যাপটি খুলুন, **অ্যালবাম** → আইকন তৈরি করুন (+)-এ ট্যাপ করুন এবং তারপরে একটি অ্যালবামের ধরণ নির্বাচন করুন।

- **অ্যালবাম:** নতুন অ্যালবাম তৈরি করুন এবং ম্যানুয়ালি চিত্র এবং ভিডিও যুক্ত করুন।
- **অটো অ্যালবাম:** এমন অ্যালবাম তৈরি করুন যা স্বয়ংক্রিয়ভাবে আপনার নির্বাচিত ব্যক্তিদের ছবি সংগ্রহ করে।
- **গ্রুপ:** সম্পর্কিত অ্যালবামগুলির একটি গ্রুপ তৈরি করুন।
- **শেয়ারকৃত অ্যালবাম:** এমন অ্যালবাম তৈরি করুন যা আপনি অন্যদের সাথে শেয়ার করতে পারেন।
- **শেয়ারকৃত পারিবারিক অ্যালবাম:** আপনি আপনার পরিবারের সাথে শেয়ার করতে পারেন এমন অ্যালবামগুলি তৈরি করুন।



এরিয়া বা মডেলের উপর নির্ভর করে কিছু ফিচার লভ্য নাও হতে পারে।

সংগ্রহ

ছবি এবং ভিডিওগুলি স্বয়ংক্রিয়ভাবে স্টোরিজ, স্ক্রিনশটস, ব্যক্তি, স্থান এবং নথি বিভাগে বিন্যস্ত হবে।

গ্যালারি অ্যাপটি ওপেন করুন, **সংগ্রহ** -এ ট্যাপ করুন এবং তারপরে একটি সংগ্রহ নির্বাচন করুন। আপনি যদি স্ক্রীনে প্রদর্শিত বিভাগগুলি পরিবর্তন করতে চান বা বিভাগগুলির ক্রম পরিবর্তন করতে চান, তবে **সংগ্রহ সম্পাদনা করুন**-এ ট্যাপ করুন।

ছবিগুলি বা ভিডিওগুলি ডিলিট করা

গ্যালারি অ্যাপ খুলুন, কোনও ছবি, ভিডিও, বা কোনও অ্যালবাম মুছতে স্পর্শ করে ধরে থাকুন এবং তারপরে **মুছুন**-এ ট্যাপ করুন।

রিসাইকেল বিন ফিচারটি ব্যবহার করা

আপনার মুছে ফেলা চিত্র এবং ভিডিওগুলি অস্থায়ীভাবে রিসাইকেল বিনে সংরক্ষণ করা হবে। একটি নির্দিষ্ট সময় পরে ফাইলগুলি মুছে দেওয়া হবে।

রিসাইকেল বিনে ফাইলগুলি দেখতে **গ্যালারি** অ্যাপ খুলুন এবং **মেনু** → **ট্র্যাশ**-এ ট্যাপ করুন। ফাইলগুলি পুনরুদ্ধার করতে, **নির্বাচন করুন** ট্যাপ করুন, ফাইলগুলি নির্বাচন করুন এবং তারপরে **পুনর্বহাল** ট্যাপ করুন।

Bixby

Bixby হল একটা ইউজার ইন্টারফেস যা আপনাকে আরও সুবিধাজনকভাবে আপনার ডিভাইস ব্যবহার করতে সাহায্য করে। আপনি Bixby-কে যা বলতে চান তা বলতে পারেন। Bixby আপনার অনুরোধ করা একটা ফিচার চালু করবে বা আপনি যে তথ্য চান তা দেখাবে।

আরও তথ্যের জন্য www.samsung.com/bixby এ যান।



Bixby কেবলমাত্র কয়েকটা ভাষাতে লভ্য এবং আপনার অঞ্চলের উপর ভিত্তি করে লভ্য নাও হতে পারে।

Bixby জাগানো

সাইড বাটনটি টিপতে এবং ধরে রাখার সময়, আপনি Bixby-তে যা চান তা বলুন। এই বৈশিষ্ট্যটি ব্যবহার করতে, **সেটিংস** খুলুন এবং **উচ্চতর ফিচারসমূহ** → **সাইড বাটন** → **দীর্ঘ চাপ** → **Bixby** ট্যাপ করুন।

বিকল্প হিসাবে, “Hi, Bixby” বা “Bixby”-এর মতো জাগানোর বাক্যাংশটি বলুন এবং তারপরে আপনি যা চান তা বলুন।

একটি জাগানোর বাক্যাংশ সেট করা হচ্ছে

1 **সেটিংস** খুলুন এবং **উচ্চতর ফিচারসমূহ** → **Bixby** → **কর্তৃ নিবন্ধন** ট্যাপ করুন।

2 জাগানোর বাক্যাংশের অধীনে আপনি চান এমন **কর্তৃর মাধ্যমে জাগানো** নির্বাচন করুন।



প্রথমবারের মতো এই অ্যাপটিকে চালানোর সময় বা ডাটা রিসেট করার পরে এটি পুনরায় চালু করার সময়, প্রাথমিক সেটআপ সম্পূর্ণ করার জন্য অন-স্ক্রীনে নির্দেশাবলী অনুসরণ করুন।

মাল্টি উইন্ডো

(একবারে একাধিক অ্যাপ ব্যবহার করে)

বিভাজন স্ক্রীন দৃশ্যে বা পপ-আপ দৃশ্যে একাধিক অ্যাপে একই সময়ে অ্যাপগুলি চালান।

 কিছু অ্যাপ এই ফিচারটি সমর্থন নাও করতে পারে।

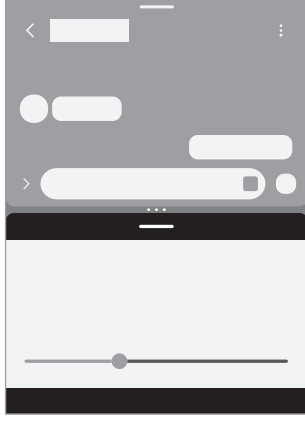

স্প্লিট স্ক্রীন ভিউ

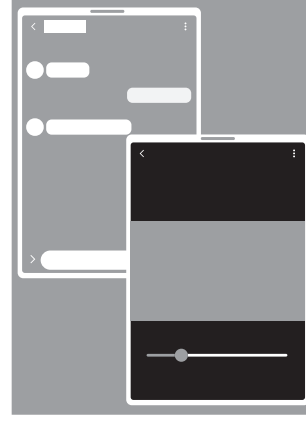

পপ-আপ ভিউ

মাল্টি উইন্ডো চালু হচ্ছে

- সাম্প্রতিক বাটন

সাম্প্রতিক বাটনটি (|||) ট্যাপ করুন, কোনও অ্যাপের আইকন ট্যাপ করুন এবং তারপরে **স্প্লিট স্ক্রীন ভিউতে খুলুন** বা **পপ-আপ ভিউতে খুলুন** ট্যাপ করুন।

- স্ক্রীন সোয়াইপ করুন

সেটিংস খুলুন, উচ্চতর ফিচারসমূহ → মাল্টি উইন্ডো ট্যাপ করুন এবং তারপরে এটি চালু করতে **স্প্লিট স্ক্রীনের জন্য সোয়াইপ করুন** বা **পপ-আপ ভিউর জন্য সোয়াইপ করুন** ট্যাপ করুন।



- অ্যাপ উইন্ডোগুলির আকার সম্বয় করতে অ্যাপ উইন্ডোগুলির মাঝে থাকা চক্র (•••) টানুন।
- অ্যাপ্লিকেশন উইন্ডোগুলির মধ্যে বৃত্ত (•••)-এ ট্যাপ করুন এবং অ্যাপ পেয়ার আইকন যোগ করুন (☆)-এ ট্যাপ করুন। আপনি যে অ্যাপ্লিকেশনকে স্প্লিট স্ক্রীন ভিউতে ব্যবহার করছেন তা অ্যাপ জোড়া হিসাবে সংরক্ষিত হবে।
- অ্যাপ উইন্ডোটি সরাসরি মাল্টি উইন্ডো হাতলাটি (—) একটি নতুন অবস্থানে টেনে আনুন।
- আপনি যখন মাল্টি উইন্ডো হ্যান্ডেলটি (—) ট্যাপ করবেন, তখন উপলব্ধ মেনুগুলি উপস্থিত হবে।

Samsung Internet

তথ্য সন্ধান করতে ইন্টারনেট ব্রাউজ করুন এবং আপনার পছন্দের ওয়েবপেজগুলিকে সুবিধামত অ্যাক্সেস করার জন্য তাদের বুকমার্ক করুন।

1 **ইন্টারনেট** অ্যাপটি খুলুন।

2 ওয়েব অ্যাড্রেস বা একটি কীওয়ার্ড এন্টার করান, তারপর **যান**-এ ট্যাপ করুন।

যদি টুলবারটি উপস্থিত না হয় তবে স্ক্রীনে কিছুটা নীচের দিকে সোয়াইপ করুন।

ট্যাবগুলির মধ্যে সুইচ করতে, ট্যাব আইকন (☐)-এ ট্যাপ করুন বা ঠিকানা ঘরের বামে বা ডানে সোয়াইপ করুন।

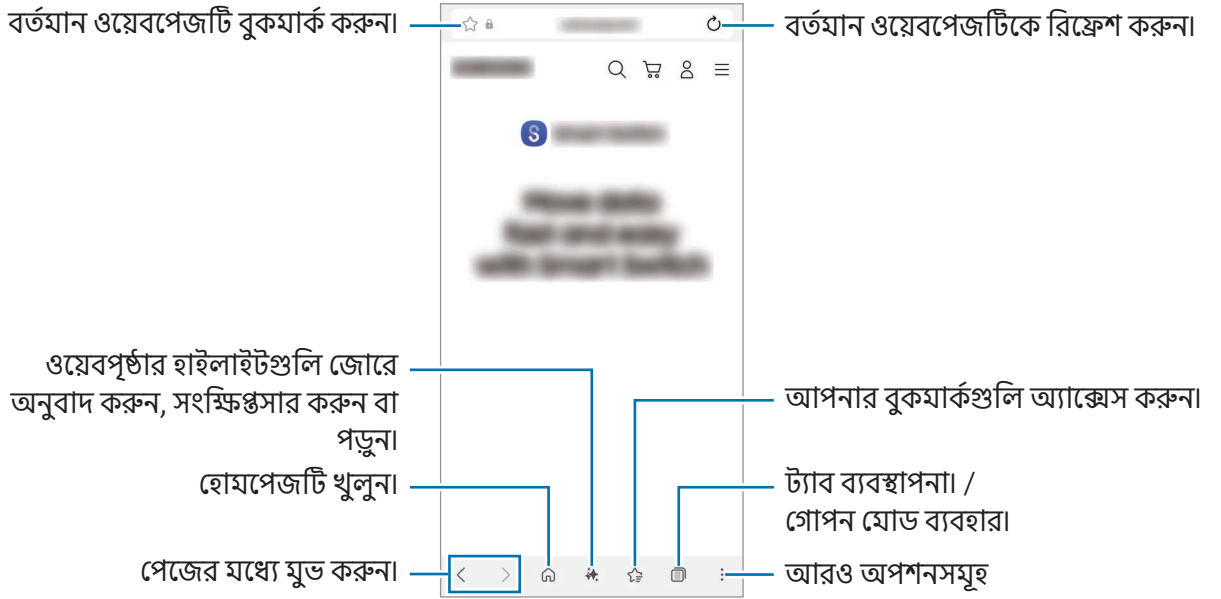

গোপন মোড ব্যবহার করা

আপনি যদি গোপন মোডের জন্য একটি পাসওয়ার্ড সেট করেন তবে আপনি অন্যদের আপনার অনুসন্ধানের ইতিহাস, ব্যবহারের ইতিহাস, বুকমার্কগুলি এবং সংরক্ষিত পৃষ্ঠাগুলি দেখতে বাধা দিতে পারেন।

1 ট্যাব আইকন (☐) → সিক্রেট মোড চালু করুন আইকন (🔒) ট্যাপ করুন।

2 এটি চালু করতে **গোপন মোড লক করুন** সুইচটিতে ট্যাপ করুন, **শুরু**-এ ট্যাপ করুন, এবং তারপরে গোপন মোডের জন্য একটি পাসওয়ার্ড সেট করুন।

গোপন মোডে, ডিভাইসটি টুলবারের রং পরিবর্তন করবে। সিক্রেট মোড বন্ধ করতে, ট্যাব আইকন (☐) → ট্যাব আইকন (☐) ট্যাপ করুন।

Samsung Health

Samsung Health আপনাকে আপনার সুস্থতা ও ফিটনেস ব্যবস্থাপনা করতে সাহায্য করে। ফিটনেসের লক্ষ্য সেট করুন, আপনার অগ্রগতি চেক করুন, এবং আপনার সামগ্রিক সুস্থতা ও ফিটনেসের ট্র্যাক রাখুন। আপনি অন্যান্য Samsung Health ব্যবহারকারীদের সাথে আপনার পদক্ষেপ গণনার রেকর্ডগুলিও তুলনা করতে পারেন এবং স্বাস্থ্যের টিপসগুলি দেখুন।

Health অ্যাপ খুলুন। আরও তথ্যের জন্য www.samsung.com/samsung-health এ যান।

Samsung Notes

ভূমিকা

কীবোর্ড থেকে টেক্সট এন্টার করে বা স্ক্রীনে হাতে লিখে বা অঙ্কন করে নোট তৈরি করুন। আপনি আপনার নোটের মধ্যে ছবি বা ভয়েস রেকর্ডিং সন্নিবেশ করতে পারেন।

 মডেলের উপর নির্ভর করে কিছু ফিচার লভ্য নাও হতে পারে।

নোট তৈরি করা

1 **Notes** অ্যাপ খুলুন, আইকন তৈরি করুন ()—এ ট্যাপ করুন এবং তারপরে একটি নোট তৈরি করুন।

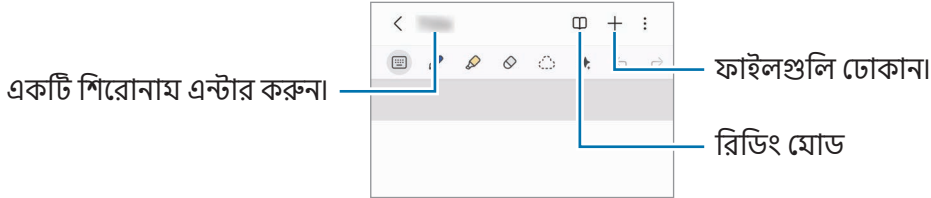

2 আপনি যখন নোটটির সম্পাদনা শেষ করেছেন, এটি সংরক্ষণ করতে পিছনে বাটনটি (<) ট্যাপ করুন। আপনি যদি নোটটি অন্য কোনও ফাইল ফরম্যাটে সংরক্ষণ করতে চান তবে আরও অপশনসমূহ আইকন (⋮) → এভাবে সংরক্ষণ করুন—এ ট্যাপ করুন।

নোট ডিলিট করা

মুহূর্তে একটি নোট স্পর্শ করে ধরে থাকুন এবং **মুছুন** ট্যাপ করুন।

নোটগুলি সিল্ক করা হচ্ছে

আপনি একই Samsung account-এ সাইন ইন করা আপনার সমস্ত ডিভাইসে নোটগুলি চেক এবং সম্পাদনা করতে পারেন।

Notes অ্যাপটি খুলুন, নেভিগেশন ড্রয়ার আইকন (☰) → সেটিংস আইকন (⚙️) ট্যাপ করুন এবং তারপরে এটি চালু করতে **Samsung Cloud-এর সাথে সমলয় করুন** ট্যাপ করুন।

হাতের লেখা দিয়ে নোট রচনা করা

নোট কম্পোজার স্ক্রীনে, আপনার নিজের হাতের লেখায় আঁকুন বা লিখুন।

আপনি যদি স্ক্রীনটিতে দুটি আঙুল ছড়িয়ে বড় করে থাকেন তবে আপনি আপনার হাতের লেখাটি আরও বড় আকারে লিখতে পারেন।



☞ S Pen সাপোর্ট করে এমন একটি মডেলে ফিঙ্গার ইনপুট কাজ না করলে আরও অপশন আইকন (⋮) → **আঙুল দিয়ে আঁকা চালু করুন**-এ ট্যাপ করুন।

ইরেজার ব্যবহার করা

আপনি কোনো নোট থেকে হাতের লেখা মুছতে চাইলে ইরেজার মোড আইকন (🧼) ট্যাপ করুন ও মোছার জন্য একটা এলাকা নির্বাচন করুন। বিকল্পভাবে, S Pen বাটন টিপে ধরে থাকার সময় একটা এলাকা নির্বাচন করুন।

ইরেজারের প্রকারটি পরিবর্তন করতে, আরও একবার ইরেজার মোড আইকন (🧼)-টি ট্যাপ করুন।

- **স্ট্রোক ইরেজার:** আপনার নির্বাচিত লাইনটি মুছুন।
- **এরিয়া ইরেজার:** আপনার নির্বাচিত এরিয়াটি শুধুমাত্র মুছুন। আপনি যাপ সামঞ্জস্যকরণ বারটিকে টেনে এনে ইরেজারের যাপ সামঞ্জস্য করতে পারেন।

☞ এমনকি তুলনামূলক ছোট ইরেজার দিয়েও আপনি কাঙ্ক্ষিত অংশ সঠিকভাবে মুছতে সক্ষম নাও হতে পারেন।

হাতের লেখা নোটগুলি সম্পাদন করা

বিভিন্ন এডিটিং বিকল্পগুলি ব্যবহার করে হস্তলিখিত নোটগুলি সম্পাদনা করুন, যেমন কাটা, সরানো বা পুনরায় আকার দেওয়া।

- 1 নোটে হাতের লেখা থাকলে, নির্বাচন মোড আইকন (☰)-টি ট্যাপ করুন।
নির্বাচনের আকৃতি পরিবর্তন করতে, আরও একবার নির্বাচন মোড আইকন (☰) ট্যাপ করুন।
- 2 নির্বাচন করার জন্য ট্যাপ করুন বা ইনপুটের চারপাশে একটা লাইন আঁকুন।
 - ইনপুটটিকে অন্য অবস্থানে সরাতে ইনপুটটি নির্বাচন করুন ও তারপরে সেটিকে একটি নতুন অবস্থানে টেনে নিয়ে যান।
 - নির্বাচনের আকৃতি পরিবর্তন করতে, ইনপুটে ট্যাপ করুন ও যে ফ্লেম প্রদর্শিত হয় তার একটা কোণকে টানুন।
- 3 লভ্য অপশনগুলো ব্যবহার করে ইনপুট সম্পাদন করুন।

হাতের লেখা সারিবদ্ধ করা বা পাঠ্যে রূপান্তর করা

আপনার হাতের লেখা বা অঙ্কনগুলি অনুভূমিকভাবে সোজা করতে, হাতের লেখা পরিষ্কার করার আইকন (☰) → **হাতের লেখা সারিবদ্ধ করুন** ট্যাপ করুন।

রূপান্তরিত পাঠ্য দিয়ে আপনার হাতের লেখা প্রতিস্থাপন করতে, হাতের লেখা পরিষ্কার করার আইকন (☰) → **লেখায় রূপান্তর করুন** ট্যাপ করুন। প্রিভিউ স্ক্রীনটি দেখা দিলে, **এখানে যোগ করুন**-তে ট্যাপ করুন এবং আপনি চান এমন একটি অপশন নির্বাচন করুন।

আপনি যদি এখনই আপনার হাতের লেখাকে টেক্সট দিয়ে প্রতিস্থাপন করতে চান তবে টেক্সট আইকনে (☰) S Pen ট্যাপ করুন এবং তারপরে S Pen দিয়ে স্ক্রীনে লিখুন।

শৈলীগুলি পরিবর্তন করা

আপনি আপনার হাতের লেখার এবং আঁকার শৈলী পরিবর্তন করতে পারেন।

স্ক্রীনে লেখার বা আঁকার পর স্টাইল আইকন পরিবর্তন করুন (A)-এ দুই বার ট্যাপ করুন এবং আপনার পছন্দ মতো রঙ বা লাইন বেধ নির্বাচন করুন। তারপর, আপনি যেখানে শৈলী পরিবর্তন করতে চান সেখানে ট্যাপ করুন।

সহজ লেখার প্যাড ব্যবহার করা

নোট কম্পোজার স্ক্রীনে, সহজ লেখার প্যাড আইকন (☰)-টি ট্যাপ করুন। ইনপুট ঘর বিবর্ধিত হবে ও সহজ লেখার প্যাড হিসেবে প্রদর্শিত হবে।

আকারগুলি স্বয়ংক্রিয়ভাবে ঠিক করা হচ্ছে

অটো-ফিফ্র আকৃতি আইকন (☰)-টি ট্যাপ করুন এবং একটি আকার আঁকুন। আকার ঠিক করা হবে।

ভয়েস থেকে নোটে রেকর্ডিং

একটি নোট তৈরি করার সময় আপনার ভয়েসের একটি রেকর্ডিং তৈরি করুন এবং তারপরে বিষয়বস্তুটি রেকর্ডিংয়ের সাথে সিঙ্ক করা হবে।

নোট লেখার স্ক্রীনে আইকন সন্নিবেশ করুন (+) → **ভয়েস রেকর্ডিং** ট্যাপ করুন এবং একটি নোট তৈরি করুন।

তালিকাটি থেকে একটি নোট নির্বাচন করুন এবং ভয়েস রেকর্ডার আইকন খুলুন (⋮) → প্লে আইকন (▶)-এ ট্যাপ করুন। তারপরে রেকর্ডিংয়ের সময় আপনার দ্বারা তৈরী করা কনটেন্টটি রেকর্ডিংয়ের সাথে স্ক্রীনে প্রদর্শিত হবে।

হোম স্ক্রীনে একটি নোট পিন করা

এটি চেক করতে বা এটি খুলতে এবং সম্পাদনা করতে হোম স্ক্রীনে একটি নোট পিন করুন।

1 **Notes** অ্যাপ খুলুন।

2 একটা নোট নির্বাচন করুন ও আরও অপশন আইকন (⋮) → **এখানে যোগ করুন** → **হোম স্ক্রীন** → **যোগ করুন**-এ ট্যাপ করুন।

নোটাটি হোম স্ক্রীনে যোগ করা হবে।

ক্লিপিং কনটেন্ট

আপনি একটি নোটে একটি ওয়েবপৃষ্ঠা লিংক বা ছবির মতো কনটেন্ট যোগ করতে পারেন।

1 **Samsung Internet** বা **গ্যালারি** অ্যাপ ব্যবহার করার সময় আপনি ক্লিপ করতে চান এমন কনটেন্ট থাকলে, স্লিপ্ট স্ক্রীন ভিউতে বা পপ-আপ **Notes** অ্যাপটি খুলুন। স্লিপ্ট স্ক্রীন ভিউ বা পপ-আপ ভিউ সম্পর্কে আরও তথ্যের জন্য [মাল্টি উইন্ডো](#) দেখুন।

বিকল্পভাবে, S Pen বাটনটি টিপে ধরে থাকার সময় স্ক্রীনটি দুবার ট্যাপ করুন বা এয়ার কমান্ড প্যানেলটি খুলুন এবং **নোট তৈরি করুন** ট্যাপ করুন।

আপনি যে অপশন ব্যবহার করতে পারেন তা নোট কম্পোজার স্ক্রীনের নীচে উপস্থিত হবে।

2 আপনি চান এমন একটি অপশন নির্বাচন করুন।

Samsung Members

Samsung Members গ্রাহকদের সহায়তা প্রদান করে, যেমন ডিভাইসে সমস্যা নির্ণয় করা, এবং ইউজারদের প্রশ্ন এবং এর রিপোর্ট জমা করতে দেয়। আপনি Galaxy ইউজারস কমিউনিটি তে অন্যদের সাথে তথ্য শেয়ার করতে পারেন অথবা সর্বসাম্প্রতিক নিউজ এবং টিপস চেক করতে পারেন। Samsung Members আপনাকে এমন কোন সমস্যা সমাধান করায় সাহায্য করতে পারে যা হয়তো আপনি আপনার ডিভাইস ব্যবহার করার সময় করতে সহায়তা করবে।

Members অ্যাপ খুলুন।

অন্যান্য Samsung Apps ব্যবহার করার সময় আপনার কোনো প্রশ্ন থাকলে, সংশ্লিষ্ট অ্যাপের সেটিংস মেনুতে যান এবং 'আমাদের সাথে যোগাযোগ করুন' অপশনটি নির্বাচন করুন।

- **আবিষ্কার:** আপনি Samsung থেকে Galaxy পণ্যের লঞ্চ এবং নিউজলেটারসহ বিভিন্ন অফিসিয়াল তথ্য পেতে পারেন।
- **কমিউনিটি:** আপনি বিভিন্ন বিষয়ে অন্যান্য Galaxy ব্যবহারকারীদের সাথে যোগাযোগ করতে পারেন এবং তাদের সাথে তথ্য শেয়ার করতে পারেন।
- **সহায়তা:** আপনি ফিডব্যাক বা ফোন ডায়াগনস্টিকসের মতো কাস্টমার সাপোর্ট সেবাগুলো গ্রহণ করতে পারেন, যা আপনার ডিভাইসটি সঠিকভাবে কাজ করছে কি না তা পরীক্ষা করতে সাহায্য করবে।



ডিভাইসের সফটওয়্যার সংস্করণ, অ্যাপ সংস্করণ বা হডেলের ওপর ভিত্তি করে উপলব্ধ ফিচারগুলো ভিন্ন হতে পারে।

Samsung Kids

আপনি নির্দিষ্ট অ্যাপগুলিতে শিশুদের অ্যাক্সেস সীমাবদ্ধ করতে, তাদের ব্যবহারের সময় সেট করতে, এবং ডিভাইস ব্যবহার করার সময় শিশুদের জন্য একটি মজার এবং নিরাপদ পরিবেশ সরবরাহ করার জন্য সেটিংস কনফিগার করতে পারেন।

সেটিংস খুলুন এবং **অ্যাপ** → **Samsung Kids** → **ওপেন করুন** ট্যাপ করুন। যখন প্রথমবারের মত বা ডাটা পুনরায় সেট করার পর Samsung Kids শুরু হয়, সেটআপ সম্পূর্ণ করার জন্য অন-স্ক্রীন-এর নির্দেশাবলী অনুসরণ করুন।

Samsung Kids-এর স্ক্রীনে, আপনি যে অ্যাপটি ব্যবহার করতে চান তা নির্বাচন করুন।



অভিভাবকীয় নিয়ন্ত্রণ চালু করতে বা Samsung Kids বন্ধ করার সময় আপনার প্রিসেট স্ক্রীন লক পদ্ধতি বা আপনার তৈরি করা PIN ব্যবহার করা হবে।

অভিভাবকীয় নিয়ন্ত্রণগুলির ফিচার ব্যবহার করা

আপনি Samsung Kids সেটিংস কনফিগার এবং তাদের অনুমতি ব্যবহারের ইতিহাস চেক করতে পারেন।

Samsung Kids স্ক্রীনে, আরও অপশন আইকন (⋮) → **অভিভাবকীয় নিয়ন্ত্রণ**-এ ট্যাপ করুন ও আপনার আনলক কোড লিখুন।

Samsung Kids বন্ধ করা

Samsung Kids বন্ধ করতে, পিছনে বাটনে পিছনে বাটন (<) ট্যাপ করুন বা আরও অপশন আইকন (⋮) → **Samsung Kids বন্ধ করুন**-এ ট্যাপ করুন, এবং তারপর আপনার আনলক কোড লিখুন।

Samsung Global Goals

গ্লোবাল গোলস, যা 2015 সালে জাতিসংঘের সাধারণ পরিষদ দ্বারা প্রতিষ্ঠিত হয়েছিল, একটি টেকসই সমাজ গঠনের লক্ষ্য নিয়ে গঠিত। এই সকল লক্ষ্যের মধ্যে দারিদ্র সমাপ্ত করার, অসমতার বিরুদ্ধে লড়াই করার এবং জলবায়ু পরিবর্তনকে বন্ধ করার পাওয়ার রয়েছে।

Samsung Global Goals দিয়ে, বিশ্বব্যাপী লক্ষ্য সম্পর্কে আরও জানুন এবং আরও ভালো ভবিষ্যত গড়াতে যোগদান করুন।

Samsung TV Plus

একটি TV-তে যেমন করে চ্যানেল ব্যবহার করে থাকেন সেরকমই ভাবে চ্যানেল নির্বাচন করুন এবং বিনামূল্যে একাধিক ভিডিও কন্টেন্ট উপভোগ করুন।

TV অ্যাপ খুলুন।

 ক্যারিয়ার বা মডেলের উপর নির্ভর করে এই অ্যাপগুলি লভ্য নাও হতে পারে।

Samsung Find

আপনার ডিভাইসটি কোনও নেটওয়ার্কের সাথে সংযুক্ত না থাকলেও আপনি এটি সনাক্ত করতে পারেন। আপনি আপনার পূর্বনির্ধারিত অন্যান্য লোকের সাথেও আপনার অবস্থান শেয়ার করতে পারেন।

Find অ্যাপটি খুলুন।

Samsung Shop

Samsung Shop হল Samsung কর্তৃক প্রদত্ত মোবাইল শপিং পরিষেবা। Samsung এবং তার অংশীদারদের পণ্য ও পরিষেবাদি সম্পর্কে অফার বা তথ্য পান।

Samsung Shop অ্যাপটি খুলুন।

Samsung News

বিভিন্ন উৎস থেকে শিরোনাম এবং সর্বশেষ সংবাদসমূহ জানুন। আপনি আপনার পছন্দের বিভিন্ন বিষয় এবং উৎসগুলো নির্বাচন ও অনুসরণ করতে পারেন।

যেকোনো একটি পদ্ধতি ব্যবহার করে Samsung নিউজ চালু করুন।

- **সংবাদ** অ্যাপ খুলুন।
- হোম স্ক্রীনে ডানদিকে সোয়াইপ করুন। যদি Samsung নিউজ স্ক্রীনটি না আসে, তবে **সেটিংস** ওপেন করুন এবং **হোম স্ক্রীন** → **হোম স্ক্রীনে মিডিয়া পেইজ যোগ করুন** → **Samsung News** ট্যাপ করুন। বিকল্প হিসেবে, হোম স্ক্রীনের কোনো খালি জায়গায় কিছুক্ষণ চেপে ধরে রাখুন, ডানদিকে সোয়াইপ করুন এবং এরপর **Samsung News** ট্যাপ করুন।
- হোম স্ক্রীনে রুটিন-এর উইজেটটিকে ট্যাপ করুন। যদি উইজেটটি হোম স্ক্রীনে না থাকে, তবে Samsung News স্ক্রীনে গিয়ে আরও অপশনসমূহ আইকন (⋮) → **সেটিংস** → **হোম স্ক্রীনে উইজেট যোগ করুন** → **যোগ করুন**-এ ট্যাপ করুন। বিকল্পভাবে, হোম স্ক্রীনের কোনো খালি জায়গায় ট্যাপ করে ধরে রাখুন, **উইজেট** → **সংবাদ** ট্যাপ করুন, একটি উইজেট নির্বাচন করুন এবং এরপর **যোগ করুন** ট্যাপ করুন।



ডিভাইসের সফটওয়্যার সংস্করণ, অ্যাপ সংস্করণ বা মডেলের ওপর ভিত্তি করে উপলব্ধ ফিচারগুলো ভিন্ন হতে পারে।

Galaxy Store

আপনি বিভিন্ন অ্যাপ, গেম, থিম বা পেইড সার্ভিস ক্রয় অথবা ডাউনলোড করতে পারেন।

Store অ্যাপ খুলুন।



ডিভাইসের সফটওয়্যার সংস্করণ, অ্যাপ সংস্করণ বা হডেলের ওপর ভিত্তি করে উপলব্ধ ফিচারগুলো ভিন্ন হতে পারে।

কন্টেন্ট ক্রয় অথবা ডাউনলোড করা

ক্যাটাগরি অনুযায়ী কন্টেন্ট ব্রাউজ করুন একটি কীওয়ার্ড খোঁজার জন্য অনুসন্ধান আইকন (Q)-এ ট্যাপ করুন। এরপর, আপনার পছন্দসই কন্টেন্টটি ক্রয় অথবা ডাউনলোড করুন।

আপনার অ্যাপ এবং কন্টেন্ট ব্যবস্থাপনা

Galaxy Store স্ক্রীনে, **মেনু** → **আমার অ্যাপ** অপশনে ট্যাপ করুন। আপনি আপনার ক্রয়কৃত বা ডাউনলোড করা কন্টেন্টগুলো পরীক্ষা করতে পারেন এবং আপনার ডিভাইস থেকে মুছে ফেলা কন্টেন্টগুলো পুনরায় ইনস্টল করতে পারেন।

আপনার অ্যাপগুলোর আপডেট আছে কি না তা পরীক্ষা করতে, **মেনু** → **আপডেট** ট্যাপ করুন। আপনি যদি আপডেট করতে চান, তবে কাজক্ষিত অ্যাপের পাশে থাকা আপডেট (U) আইকনে ট্যাপ করুন অথবা একসাথে সব আপডেট করতে **সব আপডেট করুন** ট্যাপ করুন।



ডিফল্টভাবে, অ্যাপের অটো-আপডেট শুধুমাত্র Wi-Fi নেটওয়ার্কের সাথে সংযোগ স্থাপন করা থাকাকালীন কার্যকর হওয়ার জন্য সেট করা থাকে। অটো আপডেট সেটিংস পরিবর্তন করতে, **মেনু** → সেটিংস আইকন (⚙️) → **অ্যাপগুলো অটো আপডেট করুন**-এ ট্যাপ করুন এবং আপনার পছন্দের একটি অপশন নির্বাচন করুন।

পেমেন্ট মেথড যুক্ত করা বা ক্রয়ের ইতিহাস পরীক্ষা করা

Galaxy Store স্ক্রীনে **মেনু** → **পেমেন্ট পদ্ধতি** ট্যাপ করুন এবং ক্রেডিট কার্ডের যতো কোনো পেমেন্ট মেথড যুক্ত করুন। **Galaxy Store** কন্টেন্ট ক্রয়ের ক্ষেত্রে আপনি রেজিস্টার্ড পেমেন্ট মেথডটি ব্যবহার করতে পারেন।

আপনার ক্রয়ের ইতিহাস দেখতে চাইলে **মেনু** → **রসিদগুলি**-এ ট্যাপ করুন।

Galaxy Wearable

Galaxy Wearable অ্যাপটি ব্যবহার করে আপনি আপনার পরিধানযোগ্য ডিভাইসগুলি পরিচালনা করতে পারেন। যখন আপনি আপনার ফোনটিকে পরিধানযোগ্য ডিভাইস-এর সাথে যুক্ত করবেন, তখন আপনি পরিধানযোগ্য ডিভাইস-এর সেটিংস এবং অ্যাপগুলিকেও কাস্টমাইজ করতে পারেন।

Wearable অ্যাপ খুলুন।

আপনার ফোনটিকে পরিধানযোগ্য ডিভাইসের সাথে যুক্ত করতে **শুরু**-এ ট্যাপ করুন। সেটআপ সম্পূর্ণ করতে স্ক্রীনে আসা নির্দেশ অনুসরণ করুন। আপনার ডিভাইসের সাথে wearable ডিভাইস কিভাবে যুক্ত করতে হবে এবং ব্যবহার করতে হবে সে সম্পর্কে আরো তথ্যের জন্য wearable ডিভাইস-এর ব্যবহারকারীর নির্দেশিকাটি দেখুন।

PENUP (Galaxy S26 Ultra)

PENUP হল S Pen দিয়ে আঁকা আর্টওয়ার্ক শেয়ার করার জন্য একটা সামাজিক নেটওয়ার্ক পরিষেবা। আপনার আর্টওয়ার্ক পোস্ট করুন, অন্যদের আর্টওয়ার্ক দেখুন এবং উপযোগী অঙ্কনের টিপস পান।

PENUP অ্যাপ খুলুন।

ক্যালেন্ডার

আপনার প্ল্যানারে আসন্ন ইভেন্ট বা অনুস্মারকগুলি লিখে আপনার সময়সূচীর ব্যবস্থাপনা করুন।

ক্যালেন্ডার অ্যাপ খুলুন এবং ইভেন্ট আইকন যোগ করুন (+)-টি ট্যাপ করুন বা একটি তারিখ দুবার ট্যাপ করুন। যদি তারিখে ইতিমধ্যে ইভেন্ট বা টাস্ক সেভ করা হয়ে যায় তাহলে তারিখটি ট্যাপ করুন এবং ইভেন্ট আইকন যোগ করুন (+)-টি ট্যাপ করুন।

আপনার অ্যাকাউন্টের সাথে ইভেন্ট সিঙ্ক করা

- 1 **সেটিংস** অ্যাপ খুলুন এবং **অ্যাকাউন্ট ও ব্যাকআপ** → **অ্যাকাউন্ট ব্যবস্থাপনা** ট্যাপ করুন এবং তারপর যে অ্যাকাউন্টের সাথে সিঙ্ক করবেন, সেটি নির্বাচন করুন।
- 2 **অ্যাকাউন্ট সমলয় করুন** ট্যাপ করুন এবং এটি সক্রিয় করতে **ক্যালেন্ডার** স্যুইচটি ট্যাপ করুন।

সিঙ্ক করার জন্য অ্যাকাউন্ট যোগ করতে, **ক্যালেন্ডার** অ্যাপটি খুলুন এবং নেভিগেশন ড্রয়ার আইকন (☰) → **ক্যালেন্ডার ব্যবস্থাপনা** → আরও বিকল্প আইকন (⋮) → **অ্যাকাউন্ট যোগ করুন**-এ ট্যাপ করুন। তারপরে, সিঙ্ক করতে এবং সাইন ইন করতে একটি অ্যাকাউন্ট নির্বাচন করুন।

Reminder

করণীয় আইটেমগুলিকে রিমাইন্ডার হিসাবে রেজিস্টার করুন এবং আপনার সেট করা শর্ত অনুযায়ী বিজ্ঞপ্তিগুলি গ্রহণ করুন।

সেটিংস খুলুন এবং **অ্যাপ** → **Reminder** → **ওপেন করুন** ট্যাপ করুন। রিমাইন্ডার স্ক্রীনটিকে দেখা যাবে এবং রিমাইন্ডার অ্যাপ আইকনটিকে (✓) অ্যাপস স্ক্রীনে যোগ করা হবে।



- আরো নির্ভুল বিজ্ঞপ্তি পাবার জন্য, একটি Wi-Fi বা মোবাইল নেটওয়ার্কের সাথে সংযুক্ত হন।
- অবস্থানের রিমাইন্ডারগুলি ব্যবহার করতে, GPS ফিচারটি অবশ্যই চালু করতে হবে। মডেলের উপর নির্ভর করে অবস্থান সংক্রান্ত রিমাইন্ডার গুলি উপলব্ধ নাও হতে পারে।





Reminder ব্যবহার করে

Reminder অ্যাপ খুলুন।



- অনুস্মারকগুলি তৈরি করতে, **রিমাইন্ডার যোগ করুন**-টি ট্যাপ করুন।
- রিমাইন্ডারগুলি সম্পূর্ণ করতে, টিক বক্স আইকন (○)-এ ট্যাপ করুন বা একটি রিমাইন্ডার নির্বাচন করুন এবং **শেষ করুন**-এ ট্যাপ করুন।
- রিমাইন্ডারগুলি পুনরুদ্ধার করতে, **শেষ হয়েছে** ট্যাপ করুন, পুনরুদ্ধার করতে একটি রিমাইন্ডার নির্বাচন করুন এবং তারপরে **পুনর্বহাল** ট্যাপ করুন।
- একটি রিমাইন্ডার মুছতে, একটি রিমাইন্ডার নির্বাচন করুন এবং **মুছুন** ট্যাপ করুন।

ভয়েস রেকর্ডার

রেকর্ড করুন বা ভয়েস রেকর্ডিং চালান।

- 1 **ভয়েস রেকর্ডার** অ্যাপ খুলুন।
- 2 রেকর্ডিং শুরু করতে রেকর্ড আইকন () -টি ট্যাপ করুন। মাইক্রোফোনের মাধ্যমে কথা বলুন।
 - রেকর্ডিংয়ে বিরাম দিতে বিরাম আইকন () -টি ট্যাপ করুন।
 - একটি ভয়েস রেকর্ডিং করার সময়, একটি বুকমার্ক সন্নিবেশ করার জন্য বুকমার্ক আইকন যোগ করুন () ট্যাপ করুন।
- 3 রেকর্ডিং শেষ করতে স্টপ আইকন () -টি ট্যাপ করুন।
- 4 একটি ফাইলের নাম এন্টার করান এবং **সংরক্ষণ**-এ ট্যাপ করুন।

রেকর্ডিং মোড পাল্টানো

নেভিগেশন ড্রয়ার আইকন () → সেটিংস আইকন () → **রেকর্ডিং মোড**-এ ট্যাপ করুন এবং একটি মোড নির্বাচন করুন।

- **প্রযুক্তি:** এটি স্ট্যান্ডার্ড রেকর্ডিং মোড।
- **সাক্ষাৎকার:** আশপাশ থেকে আওয়াজের ভলিউম কমায়ে ডিভাইসটি উচ্চ ভলিউমে উপর ও নীচে থেকে ডিভাইসটির আওয়াজ রেকর্ড করে।

নির্বাচিত ভয়েস রেকর্ডিং চালানো

যখন আপনি সাক্ষাৎকারের রেকর্ডিং পর্যালোচনা করবেন, তখন আপনি রেকর্ডিংয়ে আসা নির্দিষ্ট শব্দের উৎস ফিউট বা আনফিউট করতে পারেন।

- 1 ইন্টারভিউ মোডে তৈরি একটি ভয়েস রেকর্ডিং নির্বাচন করুন।
- 2 নির্দিষ্ট শব্দের উৎস ফিউট করতে, যে দিকের শব্দ ফিউট করা দরকার সেই দিকের জন্য **চালু** ট্যাপ করুন। এটি **বন্ধ** হয়ে যাবে এবং শব্দ নিঃশব্দ করা হবে।

আমার ফাইল

(ফাইলগুলি চেক করা এবং পরিচালনা করা)

ডিভাইসে সংরক্ষিত বিভিন্ন ধরণের ফাইলগুলিকে অ্যাক্সেস এবং পরিচালনা করুন।

আমার ফাইল অ্যাপ খুলুন।

অপ্রয়োজনীয় তথ্য দেখতে এবং ডিভাইসের স্টোরেজ ফাঁকা করতে **স্টোরেজ ব্যবস্থাপনা করুন**-এ ট্যাপ করুন।

ফাইল বা ফোল্ডার অনুসন্ধান করতে, **অনুসন্ধান** ট্যাপ করুন।

ঘড়ি

অ্যালার্ম সেট করুন, বিশ্বের বিভিন্ন শহরে বর্তমান সময় চেক করুন, একটি ইভেন্টকে টাইম করুন, বা একটি নির্দিষ্ট সময়কাল নির্ধারণ করুন।

ঘড়ি অ্যাপ খুলুন।

ক্যালকুলেটর

মৌলিক গাণিতিক বা বৈজ্ঞানিক গণনা সম্পাদন করুন।

ক্যালকুলেটর অ্যাপ খুলুন।

- 🕒 : গণনার ইতিহাস চেক করে দেখুন। ইতিহাস মুছে ফেলার জন্য, ট্যাপ করুন **ইতিহাস মুছে ফেলুন**। গণনার ইতিহাসের প্যানেলটি বন্ধ করতে, কীপ্যাড আইকন (🔢) ট্যাপ করুন।
- 📏 : ইউনিট রূপান্তর টুলটি ব্যবহার করুন। আপনি বিভিন্ন মান, যেমন এলাকা, দৈর্ঘ্য বা তাপমাত্রা, অন্য ইউনিটে রূপান্তরিত করতে পারেন।
- 🔍 : বৈজ্ঞানিক ক্যালকুলেটর প্রদর্শন করুন।

আবহাওয়া

আপনি আপনার বর্তমান অবস্থান অথবা আপনার সেট করা নির্দিষ্ট স্থানগুলোর আবহাওয়ার তথ্য যাচাই করতে পারেন।



- আপনার বর্তমান অবস্থানের আবহাওয়ার তথ্য পেতে, আপনাকে অবশ্যই GPS ফিচারটি চালু করতে হবে এবং আবহাওয়া অ্যাপটিকে আপনার অবস্থান সংগ্রহ ও ব্যবহারের অনুমতি দিতে হবে।
- সঠিক আবহাওয়ার তথ্য পেতে, আপনাকে অবশ্যই আবহাওয়া অ্যাপটিকে আপনার অবস্থান অ্যাক্সেস করার অনুমতি দিতে হবে।
- ডিভাইসের সফটওয়্যার সংস্করণ, অ্যাপ সংস্করণ বা মডেলের ওপর ভিত্তি করে উপলব্ধ ফিচারগুলো ভিন্ন হতে পারে।

আবহাওয়া চালু করা

হোম স্ক্রীনে থাকা আবহাওয়া উইজেটটিতে ট্যাপ করুন।

- হোম স্ক্রীনে আবহাওয়া-এর উইজেটটিকে ট্যাপ করুন। বিকল্পভাবে, হোম স্ক্রীনের কোনো খালি জায়গায় ট্যাপ করে ধরে রাখুন, **উইজেট** → **আবহাওয়া** ট্যাপ করুন, একটি উইজেট নির্বাচন করুন এবং এরপর **যোগ করুন** ট্যাপ করুন।
- আবহাওয়া** অ্যাপ খুলুন। যদি অ্যাপ আইকনটি স্ক্রীনে না থাকে, তবে অ্যাপস স্ক্রীনে থাকা **অনুসন্ধান**-এ ট্যাপ করুন, **আবহাওয়া** লিখে সার্চ করুন এবং অ্যাপটি চালু করুন। আপনি যদি অ্যাপস স্ক্রীনে অ্যাপ আইকনটি যুক্ত করতে চান, তবে ওয়েদার স্ক্রীনে গিয়ে ওয়েদার মেনু এবং শহরের তালিকা আইকন (☰) → আরও আরও অপশনসমূহ (⋮) → **সেটিংস**-এ ট্যাপ করুন। এরপর **অ্যাপ স্ক্রীনে আবহাওয়া দেখান** সুইচটি অন করে দিন।

অতিরিক্ত ফিচার ব্যবহার করে

- যেসব স্থানের আবহাওয়া আপনি জানতে চান সেগুলো যোগ করতে, ওয়েদার স্ক্রীনে থাকা অনুসন্ধান করুন আইকনটি (Q) ট্যাপ করুন।
- উইজেটে ডিসপ্লে করার জন্য একটি প্রাথমিক অবস্থান সেট করতে, উইজেটটি স্পর্শ করে ধরে থাকুন, তারপর **সেটিংস**-এ ট্যাপ করুন। এরপর **পরিবর্তন**-এ ট্যাপ করে অবস্থানটি নির্বাচন করুন এবং সবশেষে **সংরক্ষণ** বাটনে ট্যাপ করুন।
- আবহাওয়া স্ক্রীনে থাকা অবস্থায়, আবহাওয়া মেনু ও শহরের তালিকা আইকন (☰) → আরও অপশন আইকন (⋮) → **সেটিংস**-এ ট্যাপ করুন এবং **স্বকীয়করণ পরিষেবা** সুইচটি অন বা চালু করুন।

Gaming Hub

Gaming Hub আপনার ডাউনলোড করা গেমগুলোকে এক জায়গায় সংগ্রহ করে। আপনি বিভিন্ন ঘরানার জনপ্রিয় গেমগুলো ব্রাউজ করতে পারেন এবং সাম্প্রতিক ট্রেন্ডগুলো দেখে নিতে পারেন। আপনি ইনস্ট্যান্ট প্লেস-এর মাধ্যমে আপনার ডিভাইসে ইনস্টল না করেই গেমগুলো খেলতে পারেন।

Gaming Hub অ্যাপটি খুলুন।



ডিভাইসের সফটওয়্যার সংস্করণ, অ্যাপ সংস্করণ বা হডেলের ওপর ভিত্তি করে উপলব্ধ ফিচারগুলো ভিন্ন হতে পারে।

ডাউনলোড করা গেমগুলো খেলা

Play Store এবং **Galaxy Store** থেকে ডাউনলোড করা গেমগুলি স্বয়ংক্রিয়ভাবে Gaming Hub স্ক্রীনে দেখানো হবে। গেম ডাউনলোড করা আপনি Gaming Hub থেকেও গেম ডাউনলোড করতে পারেন; এজন্য যে গেমগুলোতে ডাউনলোড আইকন (↓) রয়েছে, সেগুলোতে ট্যাপ করুন।

Gaming Hub স্ক্রীনে আপনার পছন্দের গেমটি নির্বাচন করুন।

আপনার গেমগুলো না থাকলে, **আমার গেমস** → আরও অপশনসমূহ আইকন (⋮) → **গেম যোগ করুন**-এ ট্যাপ করুন।

বুকমার্ক যুক্ত করা গেম খেলার সময় প্রায়শই ব্যবহৃত কন্টেন্ট (যেমন: ছবি বা অ্যাপ) বুকমার্ক করতে Gaming Hub স্ক্রীনে থাকা আরও অপশনসমূহ আইকন (⋮) → **বুকমার্ক** → বুকমার্ক যোগ করুন আইকন (+)-এ ট্যাপ করুন।

ইনস্ট্যান্ট প্লে খেলা

Gaming Hub স্ক্রীনে থাকা যে গেমগুলোতে 'ইনস্ট্যান্ট প্লে' আইকন (⚡) রয়েছে, সেগুলো নির্বাচন করুন।

ইভেন্ট পরীক্ষা করা

Gaming Hub স্ক্রীনে, ইভেন্ট আইকনে (🎁) ট্যাপ করুন। আপনি বিভিন্ন গেম-সম্পর্কিত ইভেন্টের বিজ্ঞপ্তি এবং Galaxy Store ব্যবহারকারীদের জন্য বিশেষ সুবিধাসমূহ পরীক্ষা করতে পারেন।

গেম বুস্টার

(আপনার গেমিং পরিবেশ কনফিগার করা)



আপনি গেম বুস্টারের সাথে আরও ভাল পরিবেশে গেম খেলতে পারেন। গেম খেলার সময় আপনি গেম বুস্টার ব্যবহার করতে পারেন।

গেম খেলার সময়ে গেম বুস্টার প্যানেল খুলতে, স্ক্রীনের নীচে গেম বুস্টার আইকন (🚀) ট্যাপ করুন। যদি আইকন লুকানো থাকে, তবে প্রদর্শন করতে স্ক্রীনের নীচে থেকে এটিকে টানুন।

গেম বুস্টার অপশনসমূহের ব্যবহার

গেম বুস্টার প্যানেলটি ওপেন করুন এবং নিচের অপশনগুলো ব্যবহার করুন। আপনি গেম বুস্টার প্যানেলের উপরের অংশে ডিভাইসের সিস্টেম স্ট্যাটাসও দেখে নিতে পারেন।

- **পারফরম্যান্স:** এটা গেম খেলার সময় আপনাকে উচ্চ পারফরম্যান্স দেওয়াতে ফোকাস করে। আপনি যদি এই মোডটি ব্যবহার করেন তবে ব্যাটারি অপচয় বৃদ্ধির কারণে আপনার ডিভাইসটি উত্তপ্ত হতে পারে।
- **ভারসাম্যপূর্ণ:** এটা পারফরম্যান্স ও ব্যাটারি ব্যবহারের সময় ভারসাম্য করে।
- **ব্যাটারি সেভার:** এটা গেম খেলার সময় ব্যাটারি পাওয়ার সাশ্রয় করে।
- **গেম মোড:** আপনার নির্ধারিত গেম মোডটি চালু বা বন্ধ করুন।
- **সিস্টেম মনিটর:** স্ক্রীনে সিস্টেম মনিটর প্রদর্শন করুন।
- **ভাসমান মেনু:** স্ক্রীনে ফ্লোটিং মেনু প্রদর্শন করুন যাতে ঘন ঘন ব্যবহৃত অপশনগুলোর শর্টকাট রয়েছে। গেম বুস্টার প্যানেলটি বন্ধ করলে ফ্লোটিং মেনু দেখা যাবে। মেনুর শর্টকাটগুলো এডিট করতে ফ্লোটিং মেনুটির ওপর ট্যাপ করে ধরে রাখুন।
- **টাচ বুস্টার:** গেমগুলি প্লে করার সময় আরও ভাল স্পর্শ স্বীকৃতির জন্য স্ক্রীনের স্পর্শ সংবেদনশীলতা বাড়ান।
- **স্পর্শ থেকে সুরক্ষা:** গেমটি খেলার সময় স্ক্রীনটি লক করুন। স্ক্রীনটি আনলক করতে লক আইকনটি যে কোনও দিকে টেনে আনুন।
- **স্ক্রিনশট:** স্ক্রিনশটস ক্যাপচার করুন।
- **রেকর্ড:** আপনার গেম সেশন রেকর্ড করুন। রেকর্ডিং বন্ধ করতে, স্টপ আইকন (■)-টি ট্যাপ করুন।
- **নেভিগেশন বাটনগুলো ব্লক করুন:** নেভিগেশন বারের বাটনগুলি লুকান। বাটনগুলি প্রদর্শন করতে, নেভিগেশন বারে নেভিগেশন বাটন লক আইকন (🔒)-টি ট্যাপ করুন।

- **Edge প্যানেল ব্লক করুন:** গেমগুলি প্লে করার সময় এজ প্যানেল হাতলটি লুকান।
- **স্বয়ংক্রিয় উজ্জ্বলতা ব্লক করুন:** গেম খেলার সময় স্বয়ংক্রিয় স্ক্রীনের উজ্জ্বলতা সামঞ্জস্যগুলি অক্ষম করুন।
- **Bixby ব্লক করুন:** গেম খেলার সময় Bixby বন্ধ করুন।
-  : পপ-আপ উইন্ডোতে চালানোর জন্য অপশন এবং অ্যাপের তালিকাটি সম্পাদনা করুন।
-  : গেম বুস্টারের জন্য সেটিংস কনফিগার করুন।



- গেমের ভিত্তিতে লভ্য অপশনগুলো আলাদা হতে পারে।
- যদি তাপমাত্রা একটি নির্দিষ্ট লেভেলের উপরে উঠে যায় তবে গেমের কর্মক্ষমতা ডিভাইসের তাপমাত্রা নিয়ন্ত্রণ করতে সীমাবদ্ধ হতে পারে।
- ব্যাটারি পাওয়ার দক্ষতা গেম দ্বারা পরিবর্তিত হতে পারে।

গেম খেলার সময় পপ আপ উইন্ডোতে অ্যাপ খোলা

একটি গেম খেলার আপনি পপ আপ উইন্ডোতে অ্যাপ খুলতে পারেন।

গেম বুস্টার প্যানেলটি খুলুন এবং অ্যাপ তালিকা থেকে একটি অ্যাপ নির্বাচন করুন।

SmartThings

স্মার্ট অ্যাপ্লায়েন্সেস এবং ইন্টারনেট অফ থিংস (IoT) পণ্যগুলি নিয়ন্ত্রণ এবং পরিচালনা করুন।

SmartThings অ্যাপটি খুলুন। আরও তথ্যের জন্য, **মেনু** → **ব্যবহারের নিয়ম**-তা ট্যাপ করুন।

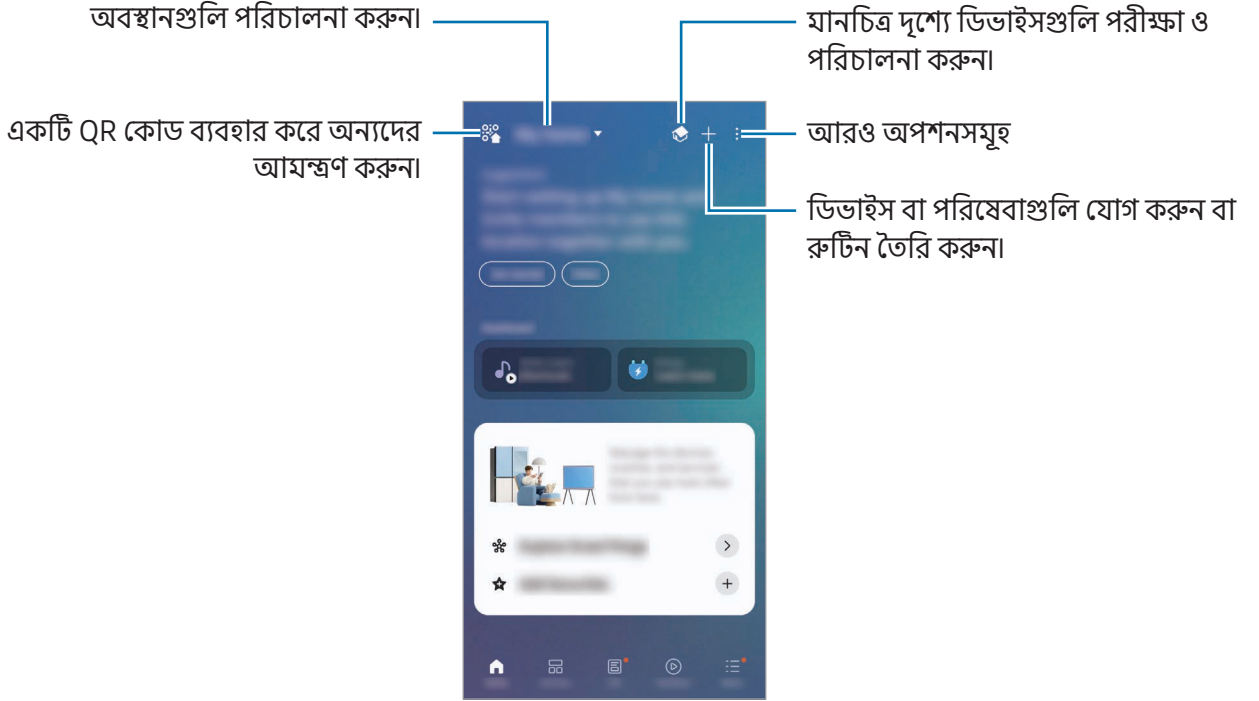

- **বাড়ি:** ঘন ঘন ব্যবহৃত ডিভাইস, রুটিন বা পরিষেবাগুলি যুক্ত করুন এবং পরিচালনা করুন।
 - **ডিভাইস:** ডিভাইসগুলি যোগ করুন বা পরিচালনা করুন।
 - **জীবন:** বিভিন্ন পরিষেবা ব্যবহার করুন, যেমন ডিভাইসের স্ট্যাটাস বা শক্তি ব্যবহার চেক করা এবং AI শক্তি মোড ব্যবহার করে শক্তি সাশ্রয় করা।
 - **রুটিন:** রুটিন যুক্ত করুন বা পরিচালনা করুন।
 - **মেনু:** দরকারী তথ্য, সমর্থিত ডিভাইসগুলি, নির্দিষ্ট ফিচারগুলি কীভাবে ব্যবহার করবেন এবং আরও অনেক কিছু চেক করুন।
-  • আপনি যে ডিভাইসগুলি সংযুক্ত করতে পারেন সেগুলি অঞ্চল ভেদে ভিন্ন হতে পারে। সংযুক্ত ডিভাইসের উপর নির্ভর করে লভ্য ফিচারগুলি ভিন্ন হতে পারে।
- সংযুক্ত ডিভাইসের নিজস্ব সমস্যা বা অপূর্ণতা Samsung ওয়ারেন্টি দ্বারা কভার করা নয়। সংযুক্ত ডিভাইসগুলিতে সমস্যা বা অপূর্ণতা থাকলে ডিভাইসের প্রস্তুতকারকের সাথে কন্টাক্ট করুন।

কনটেন্ট শেয়ার করা

বিভিন্ন শেয়ারিং অপশন ব্যবহার করে বিষয়বস্তু শেয়ার করুন। নিম্নোক্ত পদক্ষেপগুলি ছবি শেয়ার করার একটি উদাহরণ।

- 1 **গ্যালারি** অ্যাপ খুলুন এবং একটি ছবি নির্বাচন করুন।
- 2 শেয়ার আইকন (📁)-এ ট্যাপ করে আপনার পছন্দ যতো একটি শেয়ার করার পদ্ধতি নির্বাচন করুন।
 মোবাইল নেটওয়ার্ক এর মাধ্যমে ফাইল শেয়ার করার সময় আপনার অতিরিক্ত চার্জ লাগতে পারে।

Quick Share

কাছাকাছি ডিভাইসগুলি বা আপনার পরিচিতিগুলির ব্যক্তিদের সাথে কনটেন্ট শেয়ার করুন।

- 1 **গ্যালারি** অ্যাপ খুলুন এবং একটি ছবি নির্বাচন করুন।
- 2 অন্য ডিভাইসে, **সেটিংস** খুলুন এবং **সংযুক্ত ডিভাইস** → **Quick Share** → **কারা আপনার সাথে শেয়ার করতে পারবে** → **আপনার ডিভাইসসমূহ, কন্টাক্ট বা সবাই** → **শেষ** ট্যাপ করুন।
- 3 শেয়ার আইকন (📁) → **Quick Share**-এ ট্যাপ করুন এবং ছবি স্থানান্তর করতে আরেকটি ডিভাইস নির্বাচন করুন।
 - একটি QR কোডের সাথে লিঙ্কটি শেয়ার করতে, **QR কোড বা লিংক** ট্যাপ করুন এবং QR কোডটি স্ক্যান করুন।
 - পরিচিতিগুলির সাথে শেয়ার করতে, **কন্টাক্টদের সাথে শেয়ার করুন** ট্যাপ করুন।
 - এনক্রিপ্ট করা কনটেন্ট শেয়ার করতে, আরও অপশন আইকন (⋮) → **প্রাইভেট শেয়ারিং চালু করুন** ট্যাপ করুন। কনটেন্ট শেয়ার প্রাপক দ্বারা সংরক্ষণ, কপি বা পুনরায় প্রেরণ করা যাবে না।
- 4 অন্য ডিভাইসে স্থানান্তরের অনুরোধ স্বীকার করুন।

আপনার ফোনটিকে খুঁজে পেতে পারে সেই বিষয়টি সেটিং করা

কারা আপনার ফোনে কনটেন্ট খোঁজার এবং পাঠানোর জন্য অনুমতিপ্রাপ্ত তা সেট করুন।

- 1 **সেটিংস** খুলুন এবং **সংযুক্ত ডিভাইস** → **Quick Share** → **কারা আপনার সাথে শেয়ার করতে পারবে** ট্যাপ করুন।
- 2 একটি অপশন নির্বাচন করুন।
 - **কেউ না:** অন্যদের আপনার ফোন খুঁজে পেতে দেবেন না।
 - **আপনার ডিভাইসসমূহ:** আপনার একই Samsung account বা Google অ্যাকাউন্টে সাইন-ইন করা অন্যান্য ডিভাইসগুলো আপনার ফোনটি খুঁজে পেতে সক্ষম হবে।
 - **কন্টাক্ট:** আপনার পরিচিতিগুলিতে সংরক্ষিত ব্যক্তিদের সাথে শেয়ার করুন।
 - **সবাই:** নিকটবর্তী যে কোনও ডিভাইসকে আপনার ফোনের সাথে শেয়ার করে নেওয়ার অনুমতি দিন।

Music Share

মিউজিক শেয়ার ফিচারটি ব্যবহার করে, আপনি আপনার Bluetooth স্পীকারটি শেয়ার করতে পারেন যা ইতিমধ্যে আপনার ফোনের সাথে সংযুক্ত রয়েছে অন্য কোনও ব্যক্তির সাথে। এছাড়াও আপনি একই সংগীত আপনার Galaxy Buds এবং অন্য লোকের Galaxy Buds-এও শুনতে পারেন।

এই ফিচারটি শুধু সেই ডিভাইসগুলিতেই পাওয়া যাবে যা মিউজিক শেয়ার ফিচার সমর্থন করে।

একটি Bluetooth স্পিকার শেয়ার করা হচ্ছে

আপনার ফোনে **সেটিংস** খুলুন, **সংযুক্ত ডিভাইস** → **Music Share** ট্যাপ করুন এবং তারপরে এটি চালু করতে সুইচটি ট্যাপ করুন।

আপনার Bluetooth স্পীকার ভাগ করতে অন-স্ক্রীন নির্দেশাবলী অনুসরণ করুন।

Galaxy Buds এর সাথে একসাথে মিউজিক শোনা যাচ্ছে

আপনি আপনার Buds এবং আপনার বন্ধুর Buds দিয়ে একসাথে আপনার ফোনে মিউজিক শুনতে পারেন।

এই ফিচারটি কেবলমাত্র Galaxy Buds সিরিজগুলিতে সমর্থিত হয়।

- 1 নিশ্চিত হয়ে নিন যে প্রতিটি ফোন এবং জোড়া বাডস সংযুক্ত আছে।
কীভাবে সংযোগ করবেন তা উল্লেখ করে [অন্যান্য Bluetooth ডিভাইসের সাথে পেয়ার করা](#)।
- 2 আপনার বন্ধুর ফোনে, **সেটিংস** খুলুন, **সংযুক্ত ডিভাইস** ট্যাপ করুন এবং তারপরে এটি চালু করতে **Music Share** সুইচটি ট্যাপ করুন।
Music Share-এ ট্যাপ করে আপনি অতিরিক্ত ফিচারগুলি ব্যবহার করতে পারেন, যেমন কার সাথে আপনার ডিভাইসটি শেয়ার করবেন সেই বিষয়গুলি সেট করা।
- 3 আপনার ফোনে দ্রুত সেটিংস প্যানেলটি খুলুন এবং **মিডিয়া আউটপুট** ট্যাপ করুন।
- 4 সনাক্ত হওয়া ডিভাইসের তালিকা থেকে আপনার বন্ধুর কুঁড়িগুলি নির্বাচন করুন।
- 5 আপনার বন্ধুর ফোনে, সংযোগের অনুরোধটি স্বীকার করুন।
আপনি যখন আপনার ফোনের মাধ্যমে সঙ্গীত বাজান, তখন আপনি উভয় বাডসের মাধ্যমে একসাথে এটি শুনতে পারেন।

Smart View

(একটি TV স্ক্রীনে যিররিং)

আপনার ফোনটিকে একটি স্ক্রীন যিররিং-সক্ষম TV বা মনিটরের সাথে সংযোগ করে একটি বড় স্ক্রীনে আপনার ফোনের প্রদর্শিত কনটেন্ট দেখুন।

1 দ্রুত সেটিংস প্যানেল খুলুন এবং **Smart View**-এ ট্যাপ করুন।

2 আপনার ফোনের স্ক্রীনটি যিরর করতে একটি ডিভাইস নির্বাচন করুন।

 আপনি স্মার্ট ভিউ দিয়ে একটি ভিডিও চালানোর সময়, রেজোলিউশন TV যডেলের উপর নির্ভর করে ভিন্ন হতে পারে।

স্ক্রীনে অ্যাপগুলি কাস্ট করা হচ্ছে

আপনি ব্যক্তিগত বার্তাগুলি চেক করার সময় বা একই সময়ে আপনার ফোনে অন্যান্য ফিচারগুলি ব্যবহার করার সময় কেবল সংযুক্ত স্ক্রীনে ভিডিওটি প্রদর্শন করুন।

সংযুক্ত স্ক্রীনে কোনও ভিডিও কাস্ট করতে অ্যাপটি খুলুন এবং স্মার্ট ভিউ আইকন (📺) → অ্যাপ কাস্ট আইকন (📱) ট্যাপ করুন।

 কিছু অ্যাপ এই ফিচারটি সমর্থন নাও করতে পারে।

Samsung DeX

Samsung DeX ব্যবহার করে, আপনি মোবাইল ডিভাইসটিকে একটি TV বা মনিটরের মতো বাহ্যিক প্রদর্শনের সাথে সংযুক্ত করে কম্পিউটারের মতো আপনার মোবাইল ডিভাইসটি ব্যবহার করতে পারেন। Samsung DeX ব্যবহার করার সময়, আপনি একই সাথে আপনার মোবাইল ডিভাইস ব্যবহার করতে পারেন।

আরও তথ্যের জন্য www.samsung.com/samsung-dex-এ যান।



- Samsung DeX শুরু বা বন্ধ করার সময়, চালু অ্যাপগুলি বন্ধ করা হতে পারে।
- Samsung DeX ব্যবহার করার সময় কিছু অ্যাপ বা ফিচার নাও পাওয়া যেতে পারে।

বাহ্যিক প্রদর্শনের সাথে ওয়্যারলেস সংযোগগুলি

আপনার মোবাইল ডিভাইসে, **সেটিংস** খুলুন এবং **সংযুক্ত ডিভাইস** → **Samsung DeX** → **তারবিহীনভাবে সংযোগ করুন** ট্যাপ করুন। সংযোগটি সম্পূর্ণ করতে অন-স্ক্রীন নির্দেশাবলী অনুসরণ করুন। কিছু TV বা মনিটর শুধুমাত্র তখনই শনাক্ত হয় যখন এটির স্ক্রীন মিররিং মোডটি চালু থাকে।

বাহ্যিক প্রদর্শনগুলিতে তারযুক্ত সংযোগগুলি

আপনি একটি HDMI অ্যাডাপ্টর (USB টাইপ-C থেকে HDMI) ব্যবহার করে আপনার মোবাইল ডিভাইসটিকে একটি বাহ্যিক প্রদর্শনের সাথে সংযুক্ত করতে পারেন।



- শুধুমাত্র Samsung-এর দেওয়া অফিসিয়াল Samsung DeX সমর্থিত অ্যাক্সেসরিজ ব্যবহার করুন। অফিসিয়ালি সমর্থিত নয় এমন অ্যাক্সেসরিজ ব্যবহারের ফলে হওয়া পারফরম্যান্স সমস্যা এবং ত্রুটিগুলি ওয়ারেন্টির আওতায় পড়ে না।

Samsung DeX স্ক্রীন নিয়ন্ত্রণ করা

কোনও বাহ্যিক প্রদর্শনীতে Samsung DeX স্ক্রীন নিয়ন্ত্রণ করতে নিম্নলিখিত পদ্ধতিগুলি ব্যবহার করুন।

- একটি বাইরের কীবোর্ড ও মাউস দিয়ে নিয়ন্ত্রণ করা

আপনি একটি ওয়্যারলেস কীবোর্ড/মাউস ব্যবহার করতে পারেন।



- আপনি বাহ্যিক প্রদর্শন থেকে মোবাইল ডিভাইসের স্ক্রীনে প্রবাহিত করতে মাউস পয়েন্টারসেট করতে পারেন। **সেটিংস** খুলুন, **সংযুক্ত ডিভাইস** নির্বাচন করুন → **Samsung DeX** → **সংযুক্ত ডিসপ্লে** এবং তারপরে এটি চালু করতে **ফোনের দিকে পয়েন্টার নিয়ে যাওয়া** নির্বাচন করুন।

- টাচপ্যাড হিসাবে আপনার মোবাইল ডিভাইস ব্যবহার করা

আপনার মোবাইল ডিভাইসে, নেভিগেশন বারে টাচপ্যাড আইকন () ট্যাপ করুন। **সোয়াইপের জেশচার** করার জন্য আপনি নেভিগেশন বারটিকে সেট করলে, বিজ্ঞপ্তি প্যানেলটি খুলুন এবং **আপনার ফোনকে টাচপ্যাড হিসেবে ব্যবহার করুন**-এ ট্যাপ করুন।

- স্ক্রীন কীবোর্ড ব্যবহার করা

আপনি যখন মেসেজ পাঠাতে, নোট তৈরি করতে বা অন্য কোনো কাজ সম্পাদন করতে টেক্সট এন্টার করান তখন কোনো বাহ্যিক কীবোর্ড সংযোগ না করেই আপনার মোবাইল ডিভাইসের স্ক্রীনে স্বয়ংক্রিয়ভাবে একটা স্ক্রীন কীবোর্ড প্রদর্শিত হবে।

Google অ্যাপস

Google বিনোদন, সোশ্যাল নেটওয়ার্ক, এবং বিজনেস অ্যাপ প্রদান করে। কিছু অ্যাপ অ্যাক্সেস করতে আপনার একটি Google অ্যাকাউন্টের প্রয়োজন হতে পারে।

আরও অ্যাপ তথ্য দেখতে, প্রতিটি অ্যাপের সহায়তা মেনু অ্যাক্সেস করুন।

- **Chrome:** তথ্য সার্চ করুন এবং ওয়েবপেজ ব্রাউজ করুন।
- **Gmail:** Google Mail পরিষেবার মাধ্যমে ইমেল পাঠান বা গ্রহণ করুন।
- **Maps:** মানচিত্রে আপনার অবস্থান খুঁজুন, বিশ্ব মানচিত্র সার্চ করুন, এবং আপনার চারপাশের বিভিন্ন জায়গার অবস্থানের তথ্য অ্যাক্সেস করুন।
- **YT Music:** YouTube Music থেকে প্রদান করা বিভিন্ন মিউজিক এবং ভিডিও উপভোগ করুন। এছাড়াও আপনি আপনার ডিভাইসে স্টোর করা মিউজিকের সংগ্রহ অ্যাক্সেস করতে এবং সেগুলি চালাতে পারেন।
- **Google TV: Play Store** থেকে মুভি এবং TV প্রোগ্রামের মতো ভিডিও কিনুন বা ভাড়া নিন।
- **Drive:** ক্লাউডে আপনার বিষয়বস্তু সংরক্ষণ করুন, যে কোনও জায়গা থেকে এটা অ্যাক্সেস করুন, এবং অন্যদের সাথে এটি শেয়ার করুন।
- **YouTube:** ভিডিও দেখুন বা তৈরি করুন এবং অন্যদের সাথে শেয়ার করুন।
- **Google:** ইন্টারনেট বা আপনার ডিভাইসের আইটেমগুলির জন্য সার্চ করুন।
- **Meet:** ভিডিও কল করুন বা ভিডিও মিটিং তৈরি করুন বা যোগ দিন।
- **Messages:** আপনার ডিভাইস বা কম্পিউটারে মেসেজগুলি পাঠান বা গ্রহণ করুন এবং চিত্র ও ভিডিওগুলির মতো বিভিন্ন কনটেন্ট শেয়ার করুন।
- **Gemini:** তথ্য অনুসন্ধান, কাস্টম চিত্র তৈরি করা বা সামগ্রী লেখার মতো বিবিধ ফিচার ব্যবহার করতে Gemini-এর সাথে চ্যাট করুন।



ক্যারিয়ার বা মডেলের উপর নির্ভর করে কিছু অ্যাপ লভ্য নাও হতে পারে।

সেটিংস

ভূমিকা

ডিভাইস সেটিংস কাস্টমাইজ করুন।

অ্যাপস স্ক্রীনে, **সেটিংস**-এ ট্যাপ করুন। অন্যথায়, দ্রুত সেটিংস প্যানেলটি খুলুন এবং সেটিংস আইকন (⚙️) ট্যাপ করুন।
কীওয়ার্ড এন্টার করে সেটিংস সার্চ করতে, **অনুসন্ধান**-এ ট্যাপ করুন। আপনি একটি বিষয় নির্বাচন করেও সেটিংস অনুসন্ধান করতে পারেন।

আপনার Galaxy-তে সাইন-ইন করুন

আপনার Samsung account-এ সাইন-ইন করুন ও ব্যবস্থাপনা করুন।

সেটিংস স্ক্রীনে খুলুন এবং **আপনার Galaxy-তে সাইন-ইন করুন** ট্যাপ করুন।

সংযোগ

অপশন

বিভিন্ন কানেকশনগুলির সেটিংস পরিবর্তন করুন, যেমন Wi-Fi ফিচার এবং Bluetooth।

সেটিংস স্ক্রীনে, **সংযোগ**-এ ট্যাপ করুন।

- **Wi-Fi:** Wi-Fi-এর সাথে যুক্ত করতে Wi-Fi ফিচারটি সক্রিয় করুন এবং ইন্টারনেট বা অন্যান্য নেটওয়ার্ক ডিভাইসের সুবিধা নিন। আরো তথ্যের জন্য [Wi-Fi](#) দেখুন।
- **Bluetooth:** অন্যান্য Bluetooth-সক্ষম ডিভাইসগুলির সাথে ডাটা বা মিডিয়া ফাইলগুলি বিনিময় করতে Bluetooth ব্যবহার করুন। আরো তথ্যের জন্য [Bluetooth](#) দেখুন।
- **NFC ও স্পর্শবিহীন পেয়েন্ট:** পণ্যগুলি সম্পর্কে তথ্য ধারণ করে এমন নিয়ার ফিল্ড কমিউনিকেশন (NFC) ট্যাগগুলি পড়ুন। আপনি এই ফিচারটি পেয়েন্ট করতে এবং প্রয়োজনীয় অ্যাপ ডাউনলোড করার পরে পরিবহন বা ইভেন্টের জন্য টিকিট কিনতে পারেন। আরো তথ্যের জন্য [NFC ও স্পর্শবিহীন পেয়েন্ট](#) দেখুন।

- **আল্ট্রা-ওয়াইডব্যান্ড (UWB):** UWB ফিচারটি চালু করুন।
 - **ফ্লাইট মোড:** আপনার ডিভাইসে সমস্ত ওয়্যারলেস কার্যকারিতা বন্ধ করতে ডিভাইসটি সেট করুন। আপনি কেবলমাত্র নন-নেটওয়ার্ক পরিষেবাদি ব্যবহার করতে পারেন।
 - ❗ বিমান কর্তৃক প্রদত্ত প্রবিধান অনুসরণ করুন এবং বিমান বাহিনীর নির্দেশাবলী অনুসরণ করুন। যেসব ক্ষেত্রে, ডিভাইস ব্যবহার করা অনুমোদিত, সেইসব ক্ষেত্রে সর্বদা এটি ফ্লাইট মোডে ব্যবহার করুন।
 - **SIM ম্যানেজার:** আপনার SIM কার্ডগুলো সক্রিয় করুন এবং SIM কার্ডের সেটিংসগুলো পছন্দমতো কাস্টমাইজ করুন। আরো তথ্যের জন্য [SIM ম্যানেজার](#) দেখুন।
 - **মোবাইল নেটওয়ার্কসমূহ:** আপনার মোবাইল নেটওয়ার্কের সেটিংস কনফিগার করে নিন।
 - **ডাটা ব্যবহার:** আপনার ডাটা ব্যবহারের পরিমাণ অনুধাবন করুন এবং সীমার জন্য সেটিংস কাস্টমাইজ করে রাখুন। যখন আপনার ব্যবহৃত মোবাইল ডাটার পরিমাণ আপনার নির্দিষ্ট করা সীমায় পৌঁছেবে তখন স্বয়ংক্রিয়ভাবে মোবাইল ডাটা সংযোগটি অক্ষয় করতে ডিভাইসটিকে সেট করুন।
ব্যাকগ্রাউন্ডে চলমান কিছু অ্যাপকে তথ্য পাঠানো বা গ্রহণ করা থেকে প্রতিরোধ করতে আপনি তথ্য সেভার ফিচারটি চালু করতে পারেন। আরো তথ্যের জন্য [ডাটা সেভার](#) দেখুন।
আপনি কেবলমাত্র একটি Wi-Fi বা মোবাইল তথ্য বা উভয় ব্যবহার করতে অ্যাপগুলি সেট করতে পারেন। আরো তথ্যের জন্য [অ্যাপের জন্য অনুমোদিত নেটওয়ার্ক](#) দেখুন।
 - **মোবাইল হটস্পট ও টেথারিং:** অন্যান্য ডিভাইসের সাথে ফোনের মোবাইল ডাটা সংযোগ শেয়ার করতে ফোনটিকে মোবাইল হটস্পট হিসাবে ব্যবহার করুন। মোবাইল হটস্পট সম্পর্কে আরও তথ্যের জন্য, [মোবাইল হটস্পট](#) দেখুন।
 - 📝 এই ফিচারটি ব্যবহার করার সময় আপনার অতিরিক্ত চার্জ লাগতে পারে।
 - **আরও সংযোগ সেটিংস:** অন্যান্য ফিচার নিয়ন্ত্রণের জন্য সেটিংস কাস্টমাইজ করুন। আরো তথ্যের জন্য [আরও সংযোগ সেটিংস](#) দেখুন।
- 📝 মডেলের উপর নির্ভর করে কিছু ফিচার লভ্য নাও হতে পারে।

Wi-Fi

Wi-Fi ফিচারটি চালু করুন অন্য Wi-Fi নেটওয়ার্কের সাথে সংযোগ স্থাপনের জন্য এবং ইন্টারনেট বা অন্যান্য নেটওয়ার্ক ডিভাইস অ্যাক্সেস করুন।

Wi-Fi নেটওয়ার্কের সাথে সংযোগ স্থাপন করা

1 সেটিংস স্ক্রীনে, **সংযোগ** → **Wi-Fi** ট্যাপ করুন এবং এটি চালু করতে সুইচটি ট্যাপ করুন।

2 Wi-Fi নেটওয়ার্ক তালিকা থেকে একটি নেটওয়ার্ক নির্বাচন করুন।

লক আইকনযুক্ত নেটওয়ার্কগুলির ক্ষেত্রে একটি পাসওয়ার্ড প্রয়োজন হয়।



- একবার ডিভাইসটি Wi-Fi নেটওয়ার্কে সংযুক্ত হয়ে গেলে, ডিভাইসটি প্রতিবার পাসওয়ার্ডের প্রয়োজন ছাড়াই লভ্য থাকলে সেই নেটওয়ার্কে পুনরায় সংযোগ স্থাপন করবো স্বয়ংক্রিয়ভাবে নেটওয়ার্কের ডিভাইসটির সংযোগ হওয়া আটকাতে, নেটওয়ার্কের পরে থাকা সেটিংস আইকন (🔒)-এ ট্যাপ করুন এবং এটিকে বন্ধ করতে স্বয়ংক্রিয়ভাবে পুনঃসংযোগ সুইচে ট্যাপ করুন।
- যদি আপনি Wi-Fi নেটওয়ার্কের সাথে সঠিকভাবে সংযোগ না করতে পারেন, তবে আপনার ডিভাইসের Wi-Fi ফিচারটি রিস্টার্ট করুন বা ওয়্যারলেস রাউটারটি পুনরায় চালু করুন।

Wi-Fi নেটওয়ার্কের পাসওয়ার্ডগুলি শেয়ার করা

আপনি যদি সুরক্ষিত Wi-Fi নেটওয়ার্কের সাথে সংযুক্ত কোনও ব্যক্তির কাছে তার পাসওয়ার্ড শেয়ার করে নেওয়ার জন্য অনুরোধ করেন তাহলে আপনি পাসওয়ার্ডটি না দিয়েই নেটওয়ার্কের সাথে সংযোগ করতে পারেন। এই ফিচারটি একে অপরের সাথে সংযুক্ত রয়েছে এমন ডিভাইসগুলির মধ্যে উপলব্ধ এবং অন্য ডিভাইসের স্ক্রীনটি অবশ্যই চালু থাকতে হবে।

1 সেটিংস স্ক্রীনে, **সংযোগ** → **Wi-Fi** ট্যাপ করুন এবং এটি চালু করতে সুইচটি ট্যাপ করুন।

2 Wi-Fi নেটওয়ার্ক তালিকা থেকে একটি নেটওয়ার্ক নির্বাচন করুন।

3 **পাসওয়ার্ডের জন্য অনুরোধ জানান**-এ ট্যাপ করুন।

4 অন্য ডিভাইসে শেয়ার করার অনুরোধ স্বীকার করুন।

আপনার ডিভাইসে Wi-Fi-এর পাসওয়ার্ড এন্টার করানো হয়েছে এবং এটি নেটওয়ার্কের সাথে সংযুক্ত হয়েছে।

Wi-Fi Direct

Wi-Fi Direct Wi-Fi নেটওয়ার্কের মাধ্যমে একটি অ্যাক্সেস পয়েন্টের প্রয়োজনীয়তা ছাড়াই সরাসরি ডিভাইসগুলি সংযোগ করে।

- 1 সেটিংস স্ক্রীনে, **সংযোগ** → **Wi-Fi** ট্যাপ করুন এবং এটি চালু করতে সুইচটি ট্যাপ করুন।
- 2 আরও অপশন আইকন (⋮) → **Wi-Fi Direct**-এ ট্যাপ করুন।
শনাক্ত হওয়া ডিভাইসগুলি তালিকাভুক্ত করা হয়েছে।
আপনি যে ডিভাইসটি সংযুক্ত করতে চান সেটি যদি তালিকায় না থাকে, তাহলে অনুরোধ জানান যে ডিভাইসটি তার Wi-Fi Direct ফিচার যেন চালু হয়।
- 3 সংযোগ করতে একটি ডিভাইস নির্বাচন করুন।
অন্য ডিভাইসটি Wi-Fi Direct সংযোগের অনুরোধ গ্রহণ করলে ডিভাইসগুলি সংযুক্ত হবে।
ডিভাইসের সংযোগ শেষ করতে, তালিকা থেকে যে ডিভাইসটির সংযোগ বিচ্ছিন্ন করবেন সেটি নির্বাচন করুন।

Bluetooth

অন্যান্য Bluetooth-সক্ষম ডিভাইসের সাথে ডাটা বা মিডিয়া ফাইল বিনিময় করতে Bluetooth ব্যবহার করুন।

⚠ Bluetooth ব্যবহারের জন্য সতর্কতা

- Bluetooth-এর মাধ্যমে প্রেরিত বা প্রাপ্ত তথ্যগুলির ক্ষতি, বাধা পড়া, বা অপব্যবহারের জন্য Samsung দায়ী নয়।
- সর্বদা নিশ্চিত করুন যে আপনি নির্ভরযোগ্য এবং সঠিকভাবে সুরক্ষিত ডিভাইসের সাথে ডাটার আদান প্রদান করছেন। ডিভাইসগুলির মধ্যে যদি বাধা থাকে, তবে অপারেটিং দূরত্ব কমানো যেতে পারে।
- কিছু ডিভাইস, বিশেষ করে যারা Bluetooth SIG দ্বারা পরীক্ষিত বা অনুমোদিত নয়, আপনার ডিভাইসের সাথে অসঙ্গতিপূর্ণ হতে পারে।
- অবৈধ উদ্দেশ্যের জন্য Bluetooth ফিচার ব্যবহার করবেন না (উদাহরণস্বরূপ, ফাইলের কপি পাইরেট করা বা বাণিজ্যিক উদ্দেশ্যে অবৈধভাবে যোগাযোগ/কথোপকথন ট্যাপ করা)। Bluetooth ফিচারের অবৈধ ব্যবহারের প্রতিক্রিয়ার জন্য Samsung দায়ী নয়।

অন্যান্য Bluetooth ডিভাইসের সাথে পেয়ার করা

- 1 সেটিংস স্ক্রীনে, **সংযোগ** → **Bluetooth** ট্যাপ করুন এবং এটি চালু করতে সুইচটি ট্যাপ করুন।
শনাক্ত ডিভাইসগুলি তালিকাভুক্ত করা হবে।
- 2 পেয়ার করার জন্য একটি ডিভাইস নির্বাচন করুন।
যদি আপনি যে ডিভাইসটিকে পেয়ার করতে চান সেটি তালিকায় না থাকে, তাহলে Bluetooth পেয়ারিং মোডে এন্টার করার জন্য ডিভাইসটি সেট করুন। অন্যান্য ডিভাইসের ব্যবহারকারীর নির্দেশিকা দেখুন।
-  Bluetooth সেটিংস স্ক্রীন খোলা থাকলে আপনার ফোন অন্যান্য ডিভাইসে দৃশ্যমান হয়।
- 3 নিশ্চিত করতে আপনার ফোনে Bluetooth সংযোগের অনুরোধটি স্বীকার করুন।
অন্য ডিভাইসটি Bluetooth সংযোগের অনুরোধ স্বীকার করলে ডিভাইসগুলি সংযুক্ত হবে।
ডিভাইসগুলির সংযোগ বিচ্ছিন্ন করতে ডিভাইসের নামের পাশে সেটিংস আইকন (⚙️)-এ ট্যাপ করুন এবং **জোড়যুক্ত করুন**-এ ট্যাপ করুন।

ডাটা প্রেরণ এবং গ্রহণ করা

অনেক অ্যাপ Bluetooth এর মাধ্যমে তথ্য স্থানান্তর সমর্থন করে। অন্যান্য Bluetooth ডিভাইসগুলির সাথে আপনি ডাটা, যেমন কন্টাক্ট বা মিডিয়া ফাইল শেয়ার করতে পারেন। নিম্নলিখিত ক্রিয়াগুলি অন্য একটি ডিভাইসে একটি ছবি পাঠানোর একটি উদাহরণ।

- 1 **গ্যালারি** অ্যাপ খুলুন এবং একটি ছবি নির্বাচন করুন।
- 2 শেয়ার আইকন (🔗) → **Bluetooth**-এ ট্যাপ করুন এবং ছবি স্থানান্তর করতে আরেকটি ডিভাইস নির্বাচন করুন।
যদি আপনি যে ডিভাইসটিকে পেয়ার করতে চান সেটি তালিকায় না থাকে, অনুরোধ করুন যে ডিভাইসটি যেন তার দৃষ্টিগ্রাহ্যতা অপশনটি চালু করে।
- 3 অন্য ডিভাইসে Bluetooth সংযোগের অনুরোধ স্বীকার করুন।

NFC ও স্পর্শবিহীন পেয়েন্ট

আপনি আপনার ফোনটি নিয়ার ফিল্ড কমিউনিকেশন (NFC) ট্যাগগুলি পড়তে ব্যবহার করতে পারেন যা পণ্যগুলি সম্পর্কে তথ্য ধারণ করে। আপনি এই ফিচারটি পেয়েন্ট করতে এবং প্রয়োজনীয় অ্যাপ ডাউনলোড করার পরে পরিবহন বা ইভেন্টের জন্য টিকিট কিনতে পারেন।

 ডিভাইসটিতে একটি অন্তর্নির্মিত NFC অ্যান্টেনা রয়েছে। NFC অ্যান্টেনার ক্ষতি এড়াতে ডিভাইসটি সাবধানে হ্যান্ডেল করুন।

NFC ট্যাগ থেকে তথ্য পড়া

NFC ট্যাগ থেকে পণ্যের তথ্য পড়তে NFC ফিচার ব্যবহার করুন।

- 1 সেটিংস স্ক্রীনে, ট্যাপ করুন **সংযোগ** এবং এটি চালু করতে **NFC ও স্পর্শবিহীন পেয়েন্ট** সুইচটি ট্যাপ করুন।
- 2 একটি NFC ট্যাগের কাছাকাছি আপনার ডিভাইসের পিছনে NFC অ্যান্টেনার এলাকা স্থাপন করুন।
ট্যাগের থেকে তথ্য প্রদর্শিত হবে।

 নিশ্চিত করুন যে ডিভাইসের স্ক্রীন চালু রয়েছে এবং আনলক করা আছে। অন্যথায়, ডিভাইসটি NFC ট্যাগ পড়বে না বা ডাটাও গ্রহণ করবে না।

NFC ফিচারের মাধ্যমে পেয়েন্ট করা

পেয়েন্ট করার জন্য NFC ফিচারটি ব্যবহার করার আগে, আপনাকে মোবাইল পেয়েন্ট সার্ভিসের জন্য নিবন্ধন করতে হবে। রেজিস্টার করতে বা পরিষেবা সম্পর্কে আরো তথ্য পেতে, আপনার পরিষেবা প্রদানকারীর সাথে কন্টাক্ট করুন।

- 1 সেটিংস স্ক্রীনে, ট্যাপ করুন **সংযোগ** এবং এটি চালু করতে **NFC ও স্পর্শবিহীন পেয়েন্ট** সুইচটি ট্যাপ করুন।
- 2 আপনার ডিভাইসের পিছনের NFC অ্যান্টেনা এলাকাটি NFC কার্ড রিডারে স্পর্শ করুন।

ডিফল্ট অ্যাপটি সেট করতে, সেটিংস স্ক্রীনে, **সংযোগ** → **NFC ও স্পর্শবিহীন পেয়েন্ট** → **ডিফল্ট ওয়ালেট অ্যাপ** ট্যাপ করুন এবং একটি অ্যাপ নির্বাচন করুন।

-  • পেয়েন্ট পরিষেবার তালিকায় সমস্ত লভ্য পেয়েন্ট অ্যাপ অন্তর্ভুক্ত নাও থাকতে পারে।
- আপনি যদি পেয়েন্ট অ্যাপ আপডেট করেন অথবা নতুন একটি ইনস্টল করেন, তাহলে প্রথমে সেই পেয়েন্ট পরিষেবাটি ব্যবহার করছিলেন সেটি যথাযথ কাজ করবে না। যদি তা হয়, তবে সেটিংস স্ক্রীনে, **সংযোগ** → **NFC ও স্পর্শবিহীন পেয়েন্ট** → **ডিফল্ট ওয়ালেট অ্যাপ** বা **অন্যান্য NFC পরিষেবা** ট্যাপ করুন, এবং তারপরে আপডেট হওয়া বা নতুন ইনস্টল করা অ্যাপের পরিবর্তে অন্য একটি অ্যাপ নির্বাচন করুন বা, নির্বাচিত অ্যাপটি নির্বাচনমুক্ত করুন।

ডাটা সেভার

ব্যাকগ্রাউন্ডে চলমান কিছু অ্যাপকে ডাটা প্রেরণ বা গ্রহণ করায় প্রতিরোধের মাধ্যমে আপনার ডাটা ব্যবহার কমানা সেটিংস স্ক্রীনে, ট্যাপ করুন **সংযোগ** → **ডাটা ব্যবহার** → **ডাটা সেভার** এবং এটি চালু করতে সুইচটি ট্যাপ করুন। যখন ডাটা সেভার ফিচারটি চালু থাকে, ডেটা সেভার আইকন (📶)-টি স্ট্যাটাস বারে উপস্থিত হবে।



সীমাবদ্ধতা ছাড়াই তথ্য ব্যবহার করতে অ্যাপগুলি নির্বাচন করতে, **যেসব অ্যাপ সবসময় ডাটা ব্যবহার করতে পারে** ট্যাপ করুন এবং অ্যাপগুলি নির্বাচন করুন।

অ্যাপের জন্য অনুমোদিত নেটওয়ার্ক

কেবলমাত্র একটি Wi-Fi বা মোবাইল তথ্য বা উভয় ব্যবহার করতে অ্যাপগুলি সেট করুন।

উদাহরণস্বরূপ, আপনি অ্যাপের জন্য শুধুমাত্র মোবাইল ডাটা ব্যবহার করতে ডিভাইসকে সেট করতে পারেন যাতে করে আপনি নিরাপদ থাকতে চান বা স্ট্রিমিং অ্যাপ থেকে সংযোগ বিচ্ছিন্ন রাখতে চান। Wi-Fi ফিচার বন্ধ না করলেও মোবাইল ডাটা ব্যবহার করে অ্যাপস খুলবে।

সেটিংস স্ক্রীনে, **সংযোগ** → **ডাটা ব্যবহার** → **অ্যাপের জন্য অনুমোদিত নেটওয়ার্ক** ট্যাপ করুন। অ্যাপ্লিকেশন তালিকা থেকে আপনি চান এমন কোনও অ্যাপ ট্যাপ করুন এবং একটি নেটওয়ার্ক অপশন নির্বাচন করুন।



মোবাইল ডাটা ব্যবহার করার সময় আপনি অতিরিক্ত চার্জ বহন করতে পারেন।

মোবাইল হটস্পট

অন্যান্য ডিভাইসের সাথে আপনার ফোনের মোবাইল তথ্য সংযোগ শেয়ার করতে আপনার ফোনটিকে একটি মোবাইল হটস্পট হিসাবে ব্যবহার করুন।

- 1 সেটিংস স্ক্রীনে, **সংযোগ** → **মোবাইল হটস্পট ও টেথারিং** → **মোবাইল হটস্পট**-এ ট্যাপ করুন।
- 2 সুইচটি চালু করতে এটি ট্যাপ করুন।
আপনি নেটওয়ার্কের নাম, পাসওয়ার্ড এবং আরও অনেক কিছু পরিবর্তন করতে পারেন।
এই Hotspot আইকন (📶)-টি স্ট্যাটাস বারে প্রদর্শিত হবে।

3 অন্য ডিভাইসের স্ক্রীনে, Wi-Fi নেটওয়ার্ক তালিকা থেকে আপনার ফোনটি সার্চ করুন এবং নির্বাচন করুন।
বিকল্পভাবে, মোবাইল হটস্পট স্ক্রীনে QR কোড ট্যাপ করুন এবং অন্য ডিভাইসের সাথে QR কোডটি স্ক্যান করুন।



- যদি মোবাইল হটস্পটটি খুঁজে না পাওয়া যায় তবে আপনার ফোনে **ব্যান্ড 2.4 GHz** সেট করুন, **উন্নত** ট্যাপ করুন এবং তারপরে এটি বন্ধ করতে **লুকানো নেটওয়ার্ক** সুইচটি ট্যাপ করুন।
- আপনি **অটো হটস্পট** ফিচারটি চালু করলে, আপনি আপনার Samsung account-এ সাইন ইন করা অন্যান্য ডিভাইসের সাথে আপনার ফোনের মোবাইল তথ্য সংযোগ শেয়ার করতে পারেন।

আরও সংযোগ সেটিংস

অন্যান্যসংযোগের ফিচার নিয়ন্ত্রণ করতে সেটিংস কাস্টমাইজ করুন।

সেটিংস স্ক্রীনে, **সংযোগ** → **আরও সংযোগ সেটিংস**-এ ট্যাপ করুন।

- **নিকটবর্তী ডিভাইস স্ক্যানিং:** ফোনটিকে কাছাকাছি থাকা ডিভাইসের সাথে যুক্ত করতে সেগুলি স্ক্যান করার জন্য সেট করুন।
- **প্রিন্টিং:** ডিভাইসে ইনস্টল করা প্রিন্টার প্লাগ-ইনের জন্য সেটিংস কনফিগার করুন। আপনি লভ্য প্রিন্টার সার্চ করতে পারেন বা ফাইল প্রিন্ট করতে ম্যানুয়ালি একটি প্রিন্টার যোগ করতে পারেন। আরো তথ্যের জন্য [প্রিন্টিং](#) দেখুন।
- **VPN:** কোন স্কুল বা কোম্পানির ব্যক্তিগত নেটওয়ার্কের সাথে আপনার ডিভাইসটিকে যুক্ত করতে ভার্সুয়াল ব্যক্তিগত নেটওয়ার্ক (VPNs) তৈরী করুন।
- **প্রাইভেট DNS:** উন্নত নিরাপত্তার ব্যক্তিগত DNS ব্যবহার করার জন্য ডিভাইস সেট করুন।
- **ইথারনেট:** যখন আপনি কোন ইথারনেট অ্যাডাপ্টারের মাধ্যমে যুক্ত করবেন, তখন আপনি একটি তারসহ নেটওয়ার্ক ব্যবহার করতে পারেন এবং নেটওয়ার্কের সেটিংস কনফিগার করতে পারেন।
- **সিস্টেমের কনফিগারেশন স্বয়ংক্রিয়ভাবে আপডেট করুন:** নেটওয়ার্ক সংযোগ ফিচারগুলি প্রত্যাশিত হিসাবে কাজ করে তা নিশ্চিত করতে স্বয়ংক্রিয় কনফিগারেশন পরিবর্তনের অনুমতি দিন।

প্রিন্টিং

ডিভাইসে ইনস্টল করা প্রিন্টার প্লাগ-ইনের সেটিংস কনফিগার করুন। আপনি Wi-Fi বা Wi-Fi Direct-এর মাধ্যমে ডিভাইসটি প্রিন্টারে সংযুক্ত করতে পারেন, এবং ছবি বা নথি প্রিন্ট করতে পারেন।

 কিছু প্রিন্টার ডিভাইসের সাথে সামঞ্জস্যপূর্ণ নাও হতে পারে।

প্রিন্টার প্লাগ-ইনগুলি যোগ করা

আপনি ডিভাইসের সাথে সংযোগ করতে চান এমন প্রিন্টারের জন্য প্রিন্টার প্লাগ-ইন যুক্ত করুন।

- 1 সেটিংস স্ক্রীনে, **সংযোগ** → **আরও সংযোগ সেটিংস** → **প্রিন্টিং** → **প্লাগইন ডাউনলোড করুন**-এ ট্যাপ করুন।
- 2 একটি প্রিন্টার প্লাগ-ইন নির্বাচন করুন এবং এটিকে ইনস্টল করুন।
- 3 ইনস্টল করা প্রিন্টারের প্লাগ-ইন নির্বাচন করুন।
আপনার ডিভাইসের মতো একই Wi-Fi নেটওয়ার্কের সাথে সংযুক্ত প্রিন্টারগুলিকে ডিভাইস নিজে থেকেই খুঁজবে।
- 4 যোগ করার জন্য একটি প্রিন্টার নির্বাচন করুন।

 ম্যানুয়ালি প্রিন্টারগুলি যোগ করতে, আরও অপশন আইকন (⋮) → **প্রিন্টার যোগ করুন** ট্যাপ করুন।

বিষয়বস্তু প্রিন্ট করা

ছবি বা ডকুমেন্টের মত বিষয়বস্তু অ্যাক্সেস করার সময়, অপশনের তালিকাটি অ্যাক্সেস করুন, **প্রিন্ট করুন** → ড্রপডাউন আইকন (▼) → **সমস্ত প্রিন্টার...**-এ ট্যাপ করুন এবং তারপর একটি প্রিন্টার নির্বাচন করুন।

 প্রিন্টিং পদ্ধতি বিষয়বস্তুর ধরনের উপর নির্ভর করে পরিবর্তিত হতে পারে।

সংযুক্ত ডিভাইস

ডিভাইস সংযোগগুলির জন্য সেটিংস পরিবর্তন করুন।

সেটিংস স্ক্রীনে, **সংযুক্ত ডিভাইস**-এ ট্যাপ করুন।

- **Quick Share:** দ্রুত শেয়ার সেটিংস পরিবর্তন করুন। আরো তথ্যের জন্য [Quick Share](#) দেখুন।
- **Music Share:** দ্রুত শেয়ার সেটিংস পরিবর্তন করুন। আরো তথ্যের জন্য [Music Share](#) দেখুন।
- **অডিও সম্প্রচার:** অরাকাস্ট স্ট্যান্ডার্ড ব্যবহার করে আপনার ডিভাইস থেকে মিউজিক, ভয়েস বা অন্যান্য অডিও কন্টেন্ট ব্রডকাস্ট করুন। আপনি যখন Bluetooth LE অডিও-সামঞ্জস্যপূর্ণ ডিভাইস, যেমন স্পীকার, হেডফোন বা শ্রবণ সহায়ক ডিভাইস সংযুক্ত করবেন, তখন আপনি অন্যান্য অডিও ব্রডকাস্টিং শুনতে পাবেন।
- **Buds অটো সুইচ করুন:** আপনি যখন কোনও কল করেন বা উত্তর দেন, মিডিয়া প্লে করেন এবং আরও অনেক কিছু করেন তখন আপনার ফোনে অন্য ডিভাইস থেকে সুইচ করতে Galaxy Buds সেট করুন। আপনি যখন অন্য ডিভাইসে একই Samsung account-এ সাইন ইন করেন এবং আপনি আপনার Galaxy Buds পরেন তখনই আপনি এই ফিচারটি ব্যবহার করতে পারেন।
- **অন্য ডিভাইসগুলোতে কল ও টেক্সট:** আপনার ফোন নম্বর দিয়ে ট্যাবলেটে কলিং এবং মেসেজিং ফিচারগুলি ব্যবহার করতে আপনার ট্যাবলেট এবং ফোনের মতো অন্য ডিভাইসের সাথে সংযোগ করুন। সংযুক্ত ডিভাইস এবং আপনার ফোনে আপনাকে একই Samsung account-এ সাইন ইন করতে হবে। কিছু কলিং এবং মেসেজিং ফিচার উপলভ্য নাও হতে পারে।
- **অন্য ডিভাইসগুলোতে অব্যাহত রাখুন:** আপনার Samsung account-এ সাইন ইন করা অন্যান্য ডিভাইসে আপনার ফোনের অ্যাপ ও বৈশিষ্ট্যগুলি ব্যবহার করুন।
- **ক্যামেরা শেয়ার:** নিকটবর্তী ট্যাবলেট বা Galaxy Book-এর জন্য ওয়েবক্যাম হিসাবে আপনার ফোনের ক্যামেরা ব্যবহার করুন। এই ফিচারটি ব্যবহার করতে, উভয় ডিভাইসকে একই Samsung account-এ সাইন ইন করতে হবে এবং Wi-Fi, Bluetooth এবং ক্যামেরা শেয়ার করে নেওয়ার ফিচারটি চালু থাকতে হবে।
- **স্টোরেজ শেয়ার:** আপনার Samsung ফোন, Samsung TV বা Galaxy Book-এর সাহায্যে আপনার ফোনের ফাইল শেয়ার করুন। এই ফিচারটি ব্যবহার করতে, উভয় ডিভাইসকে একই Samsung account-এ সাইন ইন করতে হবে এবং Wi-Fi, Bluetooth এবং স্টোরেজ শেয়ার করে নেওয়ার ফিচারটি চালু থাকতে হবে।
- **Windows-এর সাথে লিংক:** Windows কম্পিউটারে আপনার মোবাইল ডিভাইস থেকে অ্যাপ ব্যবহার করুন এবং বিজ্ঞপ্তিগুলি পরীক্ষা করুন। এই ফিচারটি ব্যবহার করার জন্য একটি Microsoft account প্রয়োজন। বিশদ জানতে <https://aka.ms/setuptw> দেখুন।
- **একাধিক নিয়ন্ত্রণ:** আপনার ফোনে এই ফিচারটি সমর্থন করে এমন একটি Samsung কম্পিউটারের সাথে সংযুক্ত একটি মাউস এবং কীবোর্ড ব্যবহার করুন।

- **Samsung DeX:** কম্পিউটারের অনুরূপ ইন্টারফেস পরিবেশে আপনার মোবাইল ডিভাইসের ফিচারগুলি ব্যবহার করুন। আরো তথ্যের জন্য [Samsung DeX](#) দেখুন।
- **Smart View:** আপনার ফোনটিকে একটি স্ক্রীন মিররিং-সক্ষম TV বা মনিটরের সাথে সংযোগ করে একটি বড় স্ক্রীনে আপনার ফোনের প্রদর্শিত কনটেন্ট দেখুন। আরো তথ্যের জন্য [Smart View](#) দেখুন।
- **Galaxy Wearable:** আপনি যখন আপনার ফোনটি পরিধানযোগ্য ডিভাইসে সংযোগ করেন, তখন আপনি পরিধানযোগ্য ডিভাইসের সেটিংস এবং অ্যাপগুলি কাস্টমাইজ করতে পারেন। আরো তথ্যের জন্য [Galaxy Wearable](#) দেখুন।
- **SmartThings:** স্মার্ট এপ্লায়েন্সেস এবং ইন্টারনেট অফ থিংস (IoT) পণ্যগুলি নিয়ন্ত্রণ এবং ব্যবস্থাপনা করুন। আরো তথ্যের জন্য [SmartThings](#) দেখুন।
- **Android Auto:** আপনার ডিভাইসটিকে একটি গাড়ির সাথে সংযুক্ত করুন এবং গাড়ির ডিসপ্লেটে আপনার ডিভাইসের কয়েকটি ফিচার নিয়ন্ত্রণ করুন।



মডেলের উপর নির্ভর করে কিছু ফিচার লভ্য নাও হতে পারে।

Galaxy AI

আপনার ডিভাইসটি ব্যবহার করতে আপনাকে সহায়তা করতে উন্নত বুদ্ধিমত্তা ফিচারগুলি ব্যবহার করুন। সেটিংস স্ক্রীনে [Galaxy AI](#)-এ ট্যাপ করুন। আরো তথ্যের জন্য [Galaxy AI](#) দেখুন।

মোড ও রুটিন

মোডগুলি ব্যবহার করা হচ্ছে

আপনার বর্তমান ক্রিয়াকলাপ বা অবস্থানের ভিত্তিতে একটি মোড যোগ করুন। আপনার ক্রিয়াকলাপ বা পরিস্থিতির সাথে মেলাতে আপনার ডিভাইসের সেটিংস পরিবর্তিত হবে। আপনি দ্রুত সেটিংস প্যানেল থেকে মোডটি চালু বা বন্ধ করতে পারেন।

মোড যোগ করা হচ্ছে

- 1 সেটিংস স্ক্রীনে, **মোড ও রুটিন** → **মোডসমূহ** ট্যাপ করুন।
- 2 আপনি চান এমন একটি মোড নির্বাচন করুন বা আপনার নিজস্ব মোডগুলি যোগ করতে **মোড যোগ করুন** ট্যাপ করুন।

চলমান মোডগুলি

মোডগুলি স্বয়ংক্রিয়ভাবে চলবে যখন তাদের শর্তগুলি সনাক্ত করা হবে। আপনি যখনই চান বাটনটি ট্যাপ করে সেগুলি ম্যানুয়ালি চালাতে পারেন।

মোডগুলি ম্যানুয়ালি চালাতে, আপনি যে মোডটি চান তা নির্বাচন করুন এবং **চালু করুন** ট্যাপ করুন।

একটি চলমান মোড বন্ধ করতে মোডটি ট্যাপ করুন এবং **বন্ধ করুন** ট্যাপ করুন।

বিকল্প হিসাবে, দ্রুত সেটিংস প্যানেলটি খুলুন, **মোডসমূহ** ট্যাপ করুন এবং তারপরে এটি চালু করতে একটি মোড নির্বাচন করুন। মোডটি বন্ধ করতে দ্রুত সেটিংস প্যানেলে মোড বাটনটি ট্যাপ করুন।

রুটিন ব্যবহার করা

আপনার পুনরাবৃত্তিমূলক দৈনন্দিন কাজগুলি স্বয়ংক্রিয় করুন। উদাহরণস্বরূপ, আপনি কোথায় আছেন তার উপর নির্ভর করে আপনি স্বয়ংক্রিয়ভাবে আপনার ধ্বনি সেটিংস পরিবর্তন করতে, গেমিংয়ের জন্য আপনার ডিভাইসের সেটিংস কাম্য করতে এবং আরও কিছু করতে পারেন।

রুটিন যোগ করা

- 1 সেটিংস স্ক্রীনে, **মোড ও রুটিন** → **রুটিন** ট্যাপ করুন।
- 2 আইকন তৈরি করুন (+) ট্যাপ করুন এবং আপনার নিজস্ব রুটিনগুলি যোগ করুন বা **ডিস্কভার** ট্যাপ করুন এবং আপনি চান এমন একটি রুটিন নির্বাচন করুন।
যদি আপনি রুটিনের চলমান অবস্থাকে ম্যানুয়াল হিসাবে সেট করতে চান, **ম্যানুয়ালি শুরু করুন** এ ট্যাপ করুন। কোন চলমান শর্ত সেট করা না থাকলেই এই বিকল্পটি উপস্থিত হবে।

রুটিন চালানো

স্বয়ংক্রিয় রুটিনগুলি স্বয়ংক্রিয়ভাবে চলতে শুরু করবে যখন তাদের শর্ত সনাক্ত হয়। আপনি চলমান শর্ত হিসাবে **ম্যানুয়ালি শুরু করুন** রুটিন সেট করেন, যখনই আপনি চান তখনই বাটনটি ট্যাপ করে নিজে নিজে চালাতে পারেন।

ম্যানুয়ালি রুটিনগুলি চালাতে, আপনি যে রুটিনটি চালাতে চান তার পাশে স্টার্ট আইকন (▶) ট্যাপ করুন। আপনি যদি একটি উইজেট ব্যবহার করতে চান, তবে **ম্যানুয়াল রুটিন**-এর অধীনে থাকা একটি রুটিনে ট্যাপ করুন এবং **আরও** → **হোম স্ক্রীনে যোগ করুন** → **যোগ করুন**-এ ট্যাপ করুন। রুটিনটি হোম স্ক্রীনে উইজেট হিসাবে যুক্ত হবে এবং আপনি উইজেটটি ট্যাপ করে রুটিনটি চালাতে পারেন।

চলমান রুটিনগুলি বন্ধ করতে, রুটিন তালিকার আইকন (>)-এ ট্যাপ করুন, **চলছে**-এর অধীনে রুটিনটি ট্যাপ করুন এবং তারপরে **বন্ধ** ট্যাপ করুন বা হোম স্ক্রীনে রুটিনের উইজেটটি ট্যাপ করুন।

শব্দ ও কম্পন

অপশন

ডিভাইসে বিভিন্ন শব্দের জন্য সেটিংস পরিবর্তন করুন।

সেটিংস স্ক্রীনে, **শব্দ ও কম্পন**-এ ট্যাপ করুন।

- **শব্দ / কম্পন / নীরব**: ডিভাইসটিকে শব্দ মোড, কম্পন মোড বা নীরব মোড ব্যবহার করার যত করে সেট করুন।
- **রিং বাজার সময় কম্পন**: ডিভাইসটিকে ভাইব্রেট করে রাখুন এবং যে কলগুলি আসছে সেগুলির জন্য একটি রিংটোন বাজান।
- **সাহায্যিকভাবে মৌন করুন**: নির্দিষ্ট সময়ের জন্য নীরব মোড ব্যবহার করতে ডিভাইসটি সেট করুন।
- **রিংটোন**: কল রিংটোনটি পরিবর্তন করুন।
- **বিজ্ঞপ্তির ধ্বনি**: বিজ্ঞপ্তির শব্দ পাল্টান।
- **সিস্টেমের শব্দ**: কিছু নির্দিষ্ট কার্যের জন্য ব্যবহার করতে শব্দ পরিবর্তন করুন যেমন ডিভাইসটি চার্জ করা।
- **ভলিউম**: ডিভাইসের ভলিউম লেভেল সমন্বয় করুন।
- **কল-এর কম্পন**: কল কম্পন সেটিংসটি পরিবর্তন করুন।
- **বিজ্ঞপ্তির কম্পন**: বিজ্ঞপ্তি কম্পন সেটিংসটি পরিবর্তন করুন।
- **সিস্টেমের কম্পন**: কম্পন প্রতিক্রিয়া পেতে এবং কম্পন তীব্রতা সামঞ্জস্য করতে ক্রিয়াগুলি নির্বাচন করুন।
- **কম্পন তীব্রতা**: কম্পনের বিজ্ঞপ্তির তীব্রতা সংশোধন করুন।
- **শব্দের মান ও ইফেক্টসমূহ**: ডিভাইসের শব্দের মান এবং ইফেক্টগুলি সেট করুন। আরো তথ্যের জন্য [শব্দের মান ও ইফেক্টসমূহ](#) দেখুন।
- **আলাদা অ্যাপের সাউন্ড**: অন্যান্য অডিও ডিভাইসে পৃথকভাবে একটি নির্দিষ্ট অ্যাপ থেকে মিডিয়া চালানোর জন্য ডিভাইসটি সেট করুন। আরো তথ্যের জন্য [আলাদা অ্যাপের সাউন্ড](#) দেখুন।



মডেলের উপর নির্ভর করে কিছু ফিচার লভ্য নাও হতে পারে।

শব্দের মান ও ইফেক্টসমূহ

ডিভাইসের শব্দের মান এবং ইফেক্টগুলি সেট করুন।

সেটিংস স্ক্রীনে, **শব্দ ও কম্পন** → **শব্দের মান ও ইফেক্টসমূহ**-এ ট্যাপ করুন।

- **Dolby Atmos:** বিভিন্ন ধরনের অডিও, যেমন চলচ্চিত্র, মিউজিক, এবং ভয়েসের জন্য অপটিমাইজ করা একটি সারাউন্ড সাউন্ড মোড নির্বাচন করুন। ডলবি অ্যাটমসের সাথে, আপনি চারপাশের প্রবাহিত চলমান অডিও শব্দ উপভোগ করতে পারেন।
- **ইকুয়ালাইজার:** ধ্বনির প্রোফাইলটি পরিবর্তন করুন এবং কাম্য ধ্বনি উপভোগ করুন।
- **উচ্চস্বর স্বাভাবিককরণ:** বিভিন্ন কনটেন্টের মধ্যে ভলিউমের পার্থক্য হ্রাস করুন। ডিভাইসটি স্বয়ংক্রিয়ভাবে কম ভলিউম সহ কনটেন্টের ভলিউম বৃদ্ধি করবে।
- **অ্যাপের সাউন্ডের সেটিংস:** প্রতিটি মিডিয়া অ্যাপের জন্য আপনার সংরক্ষিত কাম্য ধ্বনি সেটিংস পরীক্ষা ও পরিচালনা করুন। প্রতিটি অ্যাপের জন্য ধ্বনি সেটিংস সামঞ্জস্য করতে অ্যাপটিতে কনটেন্ট প্লে করার সময় দ্রুত সেটিংস প্যানেলটি খুলুন, ভলিউম সামঞ্জস্য বারটি স্পর্শ করে ধরে থাকুন এবং তারপরে সেটিংস পরিবর্তন করুন। পরেরবার আপনি অ্যাপটি চালানোর সময় একই সেটিংস প্রয়োগ করা হবে।
- **ধ্বনি সমন্বয়:** আপনার জন্য সবথেকে উপযুক্ত শব্দ সেট করুন।
- **UHQ upscaler:** তারযুক্ত হেডফোন বা UHQ সমর্থন করে এমন Bluetooth হেডফোনগুলি ব্যবহার করার সময় মিউজিক এবং ভিডিওগুলির শব্দ রেজোলিউশন বাড়ান।



মডেলের উপর নির্ভর করে, আপনাকে অবশ্যই কিছু ফিচার ব্যবহার করতে হেডফোনগুলি সংযুক্ত করতে হবে।

আলাদা অ্যাপের সাউন্ড

সংযুক্ত Bluetooth স্পিকারে বা হেডসেটে একটি নির্দিষ্ট অ্যাপ থেকে মিডিয়া সাউন্ড চালানোর জন্য ডিভাইসটি সেট করুন।

উদাহরণস্বরূপ, আপনি আপনার ডিভাইসের স্পিকারে নেভিগেশন অ্যাপটি শুনতে পারেন, একইসাথে গাড়ির Bluetooth স্পিকারে মিউজিক অ্যাপে প্লেব্যাক শুনতে পারেন।

- 1 সেটিংস স্ক্রীনে, **শব্দ ও কম্পন** → **আলাদা অ্যাপের সাউন্ড**-এ ট্যাপ করুন এবং এটি চালু করতে সুইচটি ট্যাপ করুন।
- 2 মিডিয়া আলাদাভাবে চালানোর জন্য একটি অ্যাপ নির্বাচন করুন এবং পিছনে বাটনটিতে (<) ট্যাপ করুন।
- 3 নির্বাচিত অ্যাপ এর মিডিয়ার শব্দ বাজানোর জন্য একটি ডিভাইস নির্বাচন করুন।

বিজ্ঞপ্তি

বিজ্ঞপ্তি সেটিংস পরিবর্তন করুন।

সেটিংস স্ক্রীনে, **বিজ্ঞপ্তি**-এ ট্যাপ করুন।

- **অ্যাপের বিজ্ঞপ্তি:** আপনি যে অ্যাপগুলি থেকে বিজ্ঞপ্তিগুলি পেতে চান সেগুলি নির্বাচন করুন।
- **বিজ্ঞপ্তির পপ-আপ স্টাইল:** একটি বিজ্ঞপ্তি পপ-আপ স্টাইল নির্বাচন করুন এবং সেটিংস পরিবর্তন করুন।
- **লক করা অবস্থায় কন্টেন্ট লুকান:** লক করা স্ক্রীনে বিজ্ঞপ্তির বিষয়বস্তু লুকাবেন কিনা তা সেট করুন।
- **বিজ্ঞপ্তিগুলো বাছাই ও ফিল্টার করুন:** বিজ্ঞপ্তিগুলি বাছাই করার জন্য একটি পদ্ধতি নির্বাচন করুন।
- **বিজ্ঞপ্তির হাইলাইট:** গুরুত্বপূর্ণ বিজ্ঞপ্তিগুলোকে অগ্রাধিকার দেওয়ার বা বিজ্ঞপ্তির সারাংশ ফিচারটি ব্যবহার করুন।
- **স্ট্যাটাস বার:** স্ট্যাটাস বারে আইকনগুলো কীভাবে ডিসপ্লে হবে তা নির্ধারণ করুন।
- **লক স্ক্রীন:** লক স্ক্রীনে বিজ্ঞপ্তিগুলি কীভাবে দেখানো হবে তা সেট করুন।
- **বিরক্ত করবেন না:** অনুমোদিত কিছু ব্যতিক্রম ছাড়া সব শব্দে মিউট করতে ডিভাইসটিকে সেট করুন।
- **উচ্চতর সেটিংস:** বিজ্ঞপ্তির জন্য উচ্চতর সেটিংস কনফিগার করুন।

প্রদর্শনী

অপশন

ডিসপ্লে এবং হোম স্ক্রীন সেটিংস পরিবর্তন করুন।

সেটিংস স্ক্রীনে, **প্রদর্শনী**-এ ট্যাপ করুন।

- **আলো/ অন্ধকার:** অন্ধকার মোড চালু বা বন্ধ করুন।
- **অন্ধকার মোডের সেটিংস:** রাতে বা অন্ধকার স্থানে ডিভাইসটি ব্যবহার করার সময় অন্ধকার থিমাটি প্রয়োগ করে চোখের উপর ধকল কমানো যায়। আপনি অন্ধকার মোড প্রয়োগ করার জন্য একটি সময়সূচী সেট করতে পারেন।
 এই অন্ধকার থিমাটিকে কিছু অ্যাপে প্রয়োগ করা যাবে না।
- **উজ্জ্বলতা:** ডিসপ্লে'র উজ্জ্বলতা সংশোধন করে নিন।
- **অভিযোজক উজ্জ্বলতা:** আপনার উজ্জ্বলতার সংশোধনগুলি অনুধাবন করতে এবং একইরকম আলোর পরিস্থিতিতে সেগুলি প্রয়োগ করতে ডিভাইসটিকে সেট করুন।

- **বাড়তি উজ্জ্বলতা:** সর্বাধিক উজ্জ্বলতার চেয়ে উজ্জ্বল হতে ডিসপ্লে সেট করুন। আপনি যখন **অভিযোজক উজ্জ্বলতা** ফিচারটি বন্ধ করেন তখন এই ফিচারটি লভ্য হয়।
- **গোপনীয়তার ডিসপ্লে:** আপনার গোপনীয়তা রক্ষা করতে পার্শ্ববর্তী কোণ থেকে স্ক্রীনের দৃশ্যমানতা সীমাবদ্ধ করুন।
- **গতির মসৃণতা:** স্ক্রীনের রিফ্রেশ রেট পরিবর্তন করুন। যখন একটি হাই রিফ্রেশ রেট সেট করা হয় তখন স্ক্রীনটি আরও সহজেই স্ক্রোল হয়। আরো তথ্যের জন্য **গতির মসৃণতা** দেখুন।
- **চোখের স্বাচ্ছন্দ্যের জন্য শিল্ড:** স্ক্রীন দ্বারা নির্গত ব্লু লাইটের পরিমাণ কম করে চোখের উপর চাপ কমান। এই ফিচারটি প্রয়োগ করার জন্য আপনি একটি সময়সূচি সেট করতে পারেন।
- **অভিযোজক রঙের টোন:** বিভিন্ন পরিবেশে রঙগুলি আরও প্রাকৃতিক দেখাতে পারিপার্শ্বিক আলোর অবস্থার উপর ভিত্তি করে রঙ এবং সাদা ভারসাম্য সামঞ্জস্য করুন।
- **স্ক্রীন মোড:** ডিসপ্লে রঙ ও বৈপরীত্য সংশোধন করতে স্ক্রীন মোড পাল্টান। আরো তথ্যের জন্য **স্ক্রীন মোড পরিবর্তন বা ডিসপ্লে রঙ সামঞ্জস্য করা** দেখুন।
- **ফন্টের আকার ও ধরন:** ফন্টের আকার এবং শৈলী পরিবর্তন করুন।
- **স্ক্রীন জুম:** স্ক্রীনের আইটেমগুলি আরও বড় বা ছোট করুন।
- **স্ক্রীন রেজোলুশন:** স্ক্রীন রেজোলুশন পাল্টান। রেজোলুশন যত বেশি হবে ডিসপ্লে তত বর্ণময় হবে, যাইহোক সেগুলি আরো বেশি ব্যাটারি খরচ করে। যখন আপনি রেজোলুশন পাল্টাবেন তখন বর্তমানে চলা কিছু অ্যাপও বন্ধ হয়ে যেতে পারে।
- **ক্যামেরা কাটআউট:** স্ক্রীন থেকে সামনের ক্যামেরাটি লুকাতে ডিভাইসটি সেট করুন।
- **স্ক্রীন সময়সমাপ্তি:** ডিভাইসটি ডিসপ্লে ব্যাকলাইট বন্ধ করার জন্য কতক্ষণ অপেক্ষা করবে তার মেয়াদ ঠিক করে দিন।
- **সহজ মোড:** হোম স্ক্রীনে আরো বড় প্রতীক দেখাতে এবং আরো সহজ লেআউট প্রয়োগ করার জন্য সহজ মোডে পাল্টে নিন।
- **Edge প্যানেল:** এজ প্যানেলের জন্য সেটিংস পাল্টান।
- **নেভিগেশন বার:** নেভিগেশন বারের সেটিংস পাল্টান। আরো তথ্যের জন্য **নেভিগেশন বার (সফট বাটন)** দেখুন।
- **অনিচ্ছাকৃত স্পর্শ প্রতিরোধ:** পকেট বা ব্যাগের হাত অন্ধকার স্থানে থাকার সময় টাচ ইনপুট শনাক্ত করা থেকে স্ক্রীনটিকে আটকানোর জন্য ডিভাইসটিকে সেট করে রাখুন।
- **স্পর্শের প্রতি সংবেদনশীলতা:** স্ক্রীন প্রোটেক্টর দিয়ে ব্যবহার করলে স্ক্রীনে সংবেদনশীলতা বাড়াই।

- **চার্জ সম্পর্কে তথ্য দেখান:** স্ক্রীনটি বন্ধ থাকাকালীন বাকী ব্যাটারি শতাংশের যতো চার্জিং তথ্য প্রদর্শনের জন্য ডিভাইসটিকে সেট করুন।
- **স্ক্রীন সেভার:** ডিভাইসটি চার্জ হওয়ার সময় একটি স্ক্রীনসেভার চালু করতে ডিভাইসটিকে সেট করুন।



মডেলের উপর নির্ভর করে কিছু ফিচার লভ্য নাও হতে পারে।

গতির মসৃণতা

রিফ্রেশ রেট হলো প্রতি সেকেন্ডে স্ক্রীনটির রিফ্রেশ হওয়ার নম্বর। স্ক্রীনের মধ্যে সুইচ করার সময় স্ক্রীনটির ফ্লিকেরিং প্রতিরোধ করতে হাই রিফ্রেশ রেট ব্যবহার করুন। স্ক্রীনটি আরও মসৃণভাবে স্ক্রোল হবে। আপনি যখন একটি স্ট্যান্ডার্ড রিফ্রেশ রেট নির্বাচন করেন, আপনি ব্যাটারিটি আরও বেশি সময় ব্যবহার করতে পারেন।

1 সেটিংস স্ক্রীনে, **প্রদর্শনী** → **গতির মসৃণতা** ট্যাপ করুন।

2 একটি রিফ্রেশ রেট নির্বাচন করুন।

- **অভিযোজক:** স্বয়ংক্রিয়ভাবে আপনার স্ক্রীন রিফ্রেশ রেটকে উচ্চতর অ্যানিমেশনে সামঞ্জস্য করে মসৃণ অ্যানিমেশন এবং স্ক্রোলিং পান।
- **প্রযিত:** ব্যাটারি পাওয়ার ধরে রাখার জন্য সাধারণ পরিস্থিতিতে একটি স্ট্যান্ডার্ড রিফ্রেশ রেট ব্যবহার করুন।

স্ক্রীন মোড পরিবর্তন বা ডিসপ্লে রঙ সামঞ্জস্য করা

স্ক্রীন মোডটি পরিবর্তন করুন বা আপনার পছন্দের ডিসপ্লে রঙটি সামঞ্জস্য করুন।

স্ক্রীন মোড পরিবর্তন করা

সেটিংস স্ক্রীনে, **প্রদর্শনী** → **স্ক্রীন মোড**-এ ট্যাপ করুন এবং আপনি যেমন চাইছেন তেমন একটি মোড নির্বাচন করুন।

- **প্রাণবন্ত:** এটি আপনার ডিসপ্লে রঙের পরিসীমা, সম্পৃক্তি, এবং তীব্রতা অপটিমাইজ করে। আপনি রঙের মান দ্বারা ও ডিসপ্লে কালারের ব্যালেন্স সমন্বয় করতে পারেন।
- **প্রাকৃতিক:** এটি একটি ন্যাচারাল টোন এ স্ক্রীনকে সামঞ্জস্য করে।



- আপনি ডিসপ্লে কালার শুধুমাত্র **প্রাণবন্ত** মোডের মধ্যে সমন্বয় করতে পারেন।
- **প্রাণবন্ত** মোড তৃতীয় পক্ষের অ্যাপের সাথে সামঞ্জস্যপূর্ণ নাও হতে পারে।

ফুল স্ক্রীনের কালার ব্যালেন্স অপটিমাইজ করা

আপনার পছন্দের রঙের টোন সামঞ্জস্য করে ডিসপ্লে কালার অপটিমাইজ করুন।

সেটিংস স্ক্রীনে, **প্রদর্শনী** → **স্ক্রীন মোড** → **প্রাণবন্ত** ট্যাপ করুন ও **হোয়াইট ব্যালেন্স** এর অধীনে রঙের সমন্বয় বারকে সামঞ্জস্য করুন।

যখন আপনি কালার অ্যাডজাস্টমেন্ট বারটি **মজাদার** এর দিকে টেনে আনেন, তখন নীল রঙের টোন বৃদ্ধি পাবে। যখন আপনি বারটি **উষ্ণ** এর দিকে টেনে আনেন, তখন লাল রঙের টোন বৃদ্ধি পাবে।

রঙ এর মান দ্বারা স্ক্রীনের টোন সামঞ্জস্য করা

লাল, সবুজ, অথবা নীল মানকে পৃথকভাবে সামঞ্জস্য করে নির্দিষ্ট রঙের টোন বাড়ান বা কমিয়ে দিন।

- 1 সেটিংস স্ক্রীনে, **প্রদর্শনী** → **স্ক্রীন মোড** → **প্রাণবন্ত**-এ ট্যাপ করুন।
- 2 **উচ্চতর সেটিংস**-এ ট্যাপ করুন।
- 3 **R** (লাল), **G** (সবুজ), বা **B** (নীল) রঙের বারকে আপনার পছন্দে সমন্বয় করুন।
স্ক্রীন টোনের সমন্বয় করা হবে।
প্রাণবন্ততার স্তরটি সামঞ্জস্য করতে, **প্রাণবন্ততা** এর অধীনে বারটি টেনে আনুন।

ব্যাটারি

ডিভাইসটি ব্যবহার করার জন্য অবশিষ্ট ব্যাটারি পাওয়ার এবং সময় চেক করুন। কম ব্যাটারি লেভেল যুক্ত ডিভাইসগুলির জন্য, পাওয়ার সাশ্রয় ফিচারগুলি চালু করে ব্যাটারি পাওয়ার সংরক্ষণ করুন।

সেটিংস স্ক্রীনে, **ব্যাটারি**-এ ট্যাপ করুন।

- **দৈনিক ব্যবহার:** ব্যাটারি লেভেল এবং ব্যবহারের ইতিহাস পরীক্ষা করুন।
- **পাওয়ার সাশ্রয়:** ব্যাটারির ব্যবহারের সময় বাড়াতে পাওয়ার সাশ্রয় মোড চালু করুন।
- **ব্যাকগ্রাউন্ডে ব্যবহারের সীমা:** আপনি প্রায়শই ব্যবহার করেন না এমন অ্যাপ্লিকেশনগুলির জন্য ব্যাটারির ব্যবহার সীমাবদ্ধ করুন।
- **ব্যাটারির সুরক্ষা:** ব্যাটারি পুরোপুরি চার্জ হয়ে গেলে চার্জিং বন্ধ করতে সেট করুন বা সর্বাধিক চার্জটি প্রিসেট স্তরে সীমাবদ্ধ করুন।

- **ব্যাটারির তথ্য:** ব্যাটারির তথ্য চেক করে দেখুন।
 - **চার্জ করার সেটিংস:** চার্জিং সেটিংস কনফিগার করুন।
 - **ওয়্যারলেস পাওয়ার শেয়ারিং:** আপনার ফোনের ব্যাটারি দিয়ে অন্য একটি ডিভাইস চার্জ করুন। আরো তথ্যের জন্য [ওয়্যারলেস পাওয়ার শেয়ারিং](#) দেখুন।
 - **স্ক্রীনে স্বয়ংক্রিয়ভাবে আলো কমান:** অবশিষ্ট ব্যাটারি পাওয়ার একটি নির্দিষ্ট স্তরের নীচে চলে গেলে স্ক্রীনটি অস্পষ্ট করুন।
-  • যে ব্যবহারের সময় বাকি আছে তা ব্যাটারির পাওয়ার শেষ হবার আগের অবশিষ্ট সময় প্রদর্শন করে। যে ব্যবহারের সময় বাকি তা আপনার ডিভাইসের সেটিংসের এবং ব্যবস্থাপনার অবস্থার উপর নির্ভর করে ভিন্ন হতে পারে।
- পাওয়ার সেভিং মোড ব্যবহার করে এমন কিছু অ্যাপ থেকে আপনি বিজ্ঞপ্তি নাও পেতে পারেন।

ওয়ালপেপার ও স্টাইল

হোম স্ক্রীন এবং লকড স্ক্রীনের ওয়ালপেপার সেটিংস পরিবর্তন করুন।

সেটিংস স্ক্রীনে, [ওয়ালপেপার ও স্টাইল](#)-এ ট্যাপ করুন।

থিম

আপনার পছন্দমতো থিম প্রয়োগ করে ডিভাইসের স্ক্রীনটিকে নিজস্ব শৈলীতে সাজিয়ে নিন।

সেটিংস স্ক্রীনে, **থিম**-এ ট্যাপ করুন। Galaxy Themes স্ক্রীনটি প্রদর্শিত হবে।

আপনার পছন্দমতো থিম, ওয়ালপেপার, আইকন বা অন্যান্য আইটেম ক্রয় অথবা ডাউনলোড করুন এবং আপনার ডিভাইসে প্রয়োগ করুন।

থিম, ওয়ালপেপার বা আইকন প্রয়োগ করা

আপনি যদি ডিফল্ট স্টাইল অথবা আগে ডাউনলোড করা কোনো স্টাইলে পুনরায় ফিরে যেতে চান, তবে Galaxy Themes স্ক্রীনে গিয়ে **মেনু** → **আমার জিনিসপত্র** ট্যাপ করুন এবং আপনার কাঙ্ক্ষিত ক্যাটাগরি নির্বাচন করুন।

পেমেন্ট মেথড যুক্ত করা বা ক্রয়ের ইতিহাস পরীক্ষা করা

Galaxy Themes স্ক্রীনে **মেনু** → **পেমেন্ট পদ্ধতি** ট্যাপ করুন এবং ক্রেডিট কার্ডের মতো কোনো পেমেন্ট মেথড যুক্ত করুন। Galaxy Theme পেইড কন্টেন্ট ক্রয়ের ক্ষেত্রে আপনি রেজিস্টার্ড পেমেন্ট মেথডটি ব্যবহার করতে পারেন।

আপনার ক্রয়ের ইতিহাস দেখতে চাইলে **মেনু** → **রসিদ**-এ ট্যাপ করুন।



- ডিভাইসের সফটওয়্যার সংস্করণ, অ্যাপ সংস্করণ বা মডেলের ওপর ভিত্তি করে উপলব্ধ ফিচারগুলো ভিন্ন হতে পারে।
- থিম পরিবর্তন করার সময় কিছু অ্যাপ বন্ধ হয়ে যেতে পারে এবং সংরক্ষণ না করা তথ্য হারিয়ে যাওয়ার সম্ভাবনা রয়েছে।

হোম স্ক্রীন

হোম স্ক্রীনের জন্য সেটিংস কনফিগার করুন, যেমন স্ক্রীন লেআউট।

সেটিংস স্ক্রীনে, **হোম স্ক্রীন**-এ ট্যাপ করুন।

লক স্ক্রীন ও AOD

অপশন

লক করা স্ক্রীন এবং Always On Display-এর সেটিংস পরিবর্তন করুন।

সেটিংস স্ক্রীনে, **লক স্ক্রীন ও AOD** ট্যাপ করুন।

- **স্ক্রীন লক ও বায়োমেট্রিক্স:** স্ক্রীন লক করার পদ্ধতিটি পরিবর্তন করুন।
 - **আনলক সম্প্রসারণ:** বিশ্বস্ত স্থান বা ডিভাইস শনাক্ত করা হলে ডিভাইসটিকে নিজে নিজে আনলক হতে সেট করুন। আরো তথ্যের জন্য [আনলক সম্প্রসারণ](#) দেখুন।
 - **নিরাপদ লক সেটিংস:** লক করার নির্বাচিত পদ্ধতির জন্য স্ক্রীন লক সেটিংস পাল্টান।
 - **Always On Display:** স্ক্রীন বন্ধ করার সময় তথ্য দেখানোর জন্য ডিভাইসটিকে সেট করুন। আরো তথ্যের জন্য [Always On Display](#) দেখুন।
 - **Now bar:** লক করা স্ক্রীনে প্রদর্শন করতে আইটেমগুলি নির্বাচন করুন।
 - **সম্পাদনা করতে স্পর্শ করে ধরে রাখুন:** আপনি লক করা স্ক্রীনটি স্পর্শ করে ধরে থাকলে সম্পাদনার বিকল্পগুলি ডিসপ্লে করতে ডিভাইসটি সেট করুন।
 - **রোমিং ঘড়ি:** রোমিংয়ের সময় ঘড়িটিকে পরিবর্তন করে এমন করে রাখুন যাতে লক স্ক্রীনে স্থানীয় ও হোম টাইম উভয়ই দেখা যায়।
 - **কন্টাক্টের তথ্য:** ডিভাইসটিকে এমনভাবে সেট করুন যাতে লক করা স্ক্রীনে আপনার ইমেল ঠিকানার যতো যোগাযোগের তথ্য প্রদর্শিত হয়।
 - **আনলকের বদলানোর ইফেক্ট দেখান:** আপনি আপনার বায়োমেট্রিক তথ্যের মাধ্যমে স্ক্রীনটি আনলক করার সময় আনলক স্থানান্তরণের প্রভাব ডিসপ্লে করতে সেট করুন।
 - **লক স্ক্রীন পরিচিতি:** লক স্ক্রীন সংস্করণ এবং আইনি তথ্য দেখুন।
-  • ক্যারিয়ার বা মডেলের উপর নির্ভর করে কিছু ফিচার লভ্য নাও হতে পারে।
- লভ্য অপশনগুলি নির্বাচিত স্ক্রীন লক পদ্ধতির উপর ভিত্তি করে পরিবর্তিত হতে পারে।

আনলক সম্প্রসারণ

বিশ্বস্ত অবস্থান অথবা ডিভাইস শনাক্ত হলে নিজে থেকেই আনলক করতে এবং আনলক অবস্থায় থাকতে ডিভাইসটিকে সেট করতে পারেন।

উদাহরণস্বরূপ, আপনি যদি আপনার বাসস্থানকে বিশ্বস্ত অবস্থান হিসেবে সেট করেন, তবে আপনি যখন আপনার বাসস্থানে থাকবেন তখন আপনার ডিভাইসটি অবস্থান শনাক্ত করবে এবং স্বয়ংক্রিয়ভাবে নিজেকে আনলক করে নেবে।

সেটিংস স্ক্রীনে, **লক স্ক্রীন ও AOD** → **আনলক সম্প্রসারণ** ট্যাপ করুন এবং সেটআপটি সম্পূর্ণ করতে অন-স্ক্রীন নির্দেশাবলী অনুসরণ করুন।



- আপনি একটি স্ক্রীন লক পদ্ধতি স্থাপন করার পর এই ফিচারটি ব্যবহারের জন্য লভ্য হবে।
- যদি আপনি আপনার ডিভাইস চার ঘন্টা ব্যবহার না করেন বা যখন আপনি ডিভাইসটি চালু করেন, আপনাকে অবশ্যই স্ক্রীনটি আপনার সেট করা প্যাটার্ন, PIN, বা পাসওয়ার্ড ব্যবহার করে আনলক করতে হবে।

Always On Display

(স্ক্রীন বন্ধ থাকলে তথ্য প্রদর্শন করা হচ্ছে)

আপনি স্ক্রীনে ঘড়ির যতো তথ্য বন্ধ থাকলে এটি পরীক্ষা করতে পারেন।

আপনি নতুন মেসেজ বা মিসড কলের জন্য বিজ্ঞপ্তি চেক করতে পারেন।

Always On Display-কে কেবলমাত্র পূর্বনির্ধারিত অবস্থায় প্রদর্শিত হতে সেট করতে, সেটিংস স্ক্রীনে, **লক স্ক্রীন ও AOD** → **Always On Display** → **কখন দেখাতে হবে** ট্যাপ করুন এবং তারপরে আপনি যে বিকল্পটি চান তা নির্বাচন করুন।



আলোর অবস্থার উপর নির্ভর করে Always On Display স্বয়ংক্রিয়ভাবে পরিবর্তিত হতে পারে।

Always On Display-তে বিজ্ঞপ্তি খোলা

যখন আপনি একটি মেসেজ, মিসড কল বা অ্যাপ বিজ্ঞপ্তি পাবেন, বিজ্ঞপ্তি আইকনগুলি Always On Display-তে প্রদর্শিত হবে। একটি বিজ্ঞপ্তি আইকনের বিজ্ঞপ্তি চেক করতে দুবার ট্যাপ করুন।

এই ফিচারটি ব্যবহার করতে, সেটিংস স্ক্রীনে **বিজ্ঞপ্তি** → **লক স্ক্রীন**-এ ট্যাপ করুন এবং **বিজ্ঞপ্তির ধরন**-এর অধীনে **কার্ড** ট্যাপ করুন।



যদি স্ক্রীনটি লক করা থাকে, তাহলে বিজ্ঞপ্তি চেক করতে আপনাকে আনলক করতে হবে।

Always On Display ফিচারটি বন্ধ করা হচ্ছে

সেটিংস স্ক্রীনে, **লক স্ক্রীন ও AOD** ট্যাপ করুন এবং এটি বন্ধ করতে **Always On Display** স্যুইচ ট্যাপ করুন।

নিরাপত্তা ও গোপনীয়তা

অপশন

ডিভাইসের নিরাপত্তা ও গোপনীয়তার স্ট্যাটাস চেক করুন এবং সেটিংস পরিবর্তন করুন।

সেটিংস স্ক্রীনে, **নিরাপত্তা ও গোপনীয়তা**-এ ট্যাপ করুন।

- **লক স্ক্রীন:** লক করা স্ক্রীনের জন্য সেটিংস পরিবর্তন করুন।
- **অ্যাকাউন্টের নিরাপত্তা:** আপনার অ্যাকাউন্টের জন্য সেটিংস পরিবর্তন করুন।
- **হারানো ডিভাইসের সুরক্ষা:** আয়ার মোবাইল সন্ধান ফিচারটি চালু বা বন্ধ করুন। আপনার হারিয়ে যাওয়া বা চুরি হওয়া ফোনটি ট্র্যাক এবং নিয়ন্ত্রণ করতে smarthingsfind.samsung.com অ্যাক্সেস করুন। আপনি এই ফোনের সাথে সংযুক্ত পরিধানযোগ্য ডিভাইসগুলির অবস্থানও চেক করতে পারেন। আপনার ডিভাইসটি চুরি হয়ে গেলে অন্য কেউ যাতে এর অ্যাপ এবং ডেটা ব্যবহার করতে না পারে, সেজন্য **চুরি থেকে সুরক্ষা** ফিচারটি চালু করুন।
- **অ্যাপের নিরাপত্তা:** অ্যাপগুলি স্ক্যান করুন ও ক্ষতিকর সফটওয়্যার থেকে আপনার ডিভাইসকে নিরাপদ রাখুন।
- **আপডেট:** আপনার ডিভাইসের সিকিউরিটি সিস্টেমের সংস্করণটি চেক করুন এবং আপডেটের জন্য চেক করুন।
- **স্ক্রীন লক ও বায়োমেট্রিক্স:** লক থাকা স্ক্রীন ও বায়োমেট্রিক তথ্যের জন্য সেটিংস পরিবর্তন করুন। আরো তথ্যের জন্য **মুখ শনাক্তকারী** ও **আঙুলের ছাপ শনাক্তকারী** দেখুন।
- **স্বয়ংক্রিয় ব্লকার:** হুমকি এবং অন্যান্য সন্দেহজনক ক্রিয়াকলাপ ব্লক করে আপনার ডিভাইসটি সুরক্ষিত রাখুন।
- **আপনার ডিভাইসের নিরাপত্তার অবস্থা:** আপনার Samsung account-এ সাইন ইন করা আপনার ডিভাইসগুলির নিরাপত্তার স্ট্যাটাস চেক করুন।
- **নিরাপত্তার আরো সেটিংস:** অতিরিক্ত সিকিউরিটি সেটিংস কনফিগার করুন। আরো তথ্যের জন্য [Secure Wi-Fi](#), [সুরক্ষিত ফোল্ডার](#), ও [Samsung Pass](#) দেখুন।
- **গত 24 ঘণ্টায় ব্যবহৃত অনুমতি:** অ্যাপ বা ফিচারের অনুমতি ব্যবহারের ইতিহাস চেক করুন।
- **ইন্টারনেটে গোপনীয়তা সুরক্ষা:** ইন্টারনেট গোপনীয়তা সুরক্ষা ইতিহাস চেক করুন এবং সেটিংস পরিবর্তন করুন। আপনি [Samsung Internet](#) অ্যাপ ব্যবহার করলে এই ফিচারটি যুক্ত হবে।
- **নিয়ন্ত্রণ ও অ্যালার্ট:** হাইক্রোফোন এবং ক্লিপবোর্ডের যতো ফিচারগুলিতে অ্যাক্সেস নিয়ন্ত্রণ করুন।
- **গোপনীয়তার আরো সেটিংস:** অতিরিক্ত গোপনীয়তা সেটিংস কনফিগার করুন।



ক্যারিয়ার বা মডেলের উপর নির্ভর করে কিছু ফিচার লভ্য নাও হতে পারে।

মুখ শনাক্তকারী

আপনার মুখ চিনে স্ক্রীন আনলক করার জন্য আপনার ডিভাইসটি সেট করতে পারেন।



- যদি আপনি আপনার মুখকে স্ক্রীন লক পদ্ধতি হিসেবে ব্যবহার করেন, ডিভাইসটি চালু করার পর প্রথমবারে স্ক্রীন আনলক করতে আপনার মুখ ব্যবহার করা যাবে না। ডিভাইসটি ব্যবহার করার জন্য, স্ক্রীনটি আনলক করতে আপনাকে অবশ্যই মুখ নিবন্ধীকরণ করার সময় সেট করা প্যাটার্ন, PIN, অথবা পাসওয়ার্ড ব্যবহার করতে হবে। খেয়াল রাখবেন যে প্যাটার্ন PIN বা পাসওয়ার্ড যেন ভুলে না যান।
- যদি আপনি স্ক্রীন লক পদ্ধতি পরিবর্তন করে **সোয়াইপ** বা **কোনটিই নয়** করুন, যেগুলি নিরাপদ নয়, আপনার সমস্ত বায়োমেট্রিক ডাটা ডিলিট হয়ে যাবে।

❗ মুখ শনাক্তকরণ ব্যবহারের সর্তকতা

আপনার ডিভাইসটি মুখ শনাক্তকারী দ্বারা আনলক করার পূর্বে, নিম্নলিখিত সাবধানতা গুলি মনে রাখবেন।

- আপনার ডিভাইসটি এমন কারো দ্বারা বা এমন কিছু দিয়ে আনলক করা যেতে পারে যার ছবিটি আপনার মত দেখতে।
- মুখ শনাক্তকারী প্যাটার্ন, PIN অথবা পাসওয়ার্ড এর থেকে কম সুরক্ষিত।

উন্নত মুখ শনাক্তকারী জন্য

মুখ শনাক্তকারী ব্যবহার করার সময় নিম্নলিখিত বিবেচনা করবেন:

- নিবন্ধীকরণের সময় যেগুলি খেয়াল রাখতে হবে, যেমন চশমা পড়া, টুপি, মুখোস, দাড়ি, বা ভারী মেকআপ
- নিবন্ধীকরণের সময় নিশ্চিত করুন যে আপনি পর্যাপ্ত আলোকিত জায়গায় রয়েছেন এবং ক্যামেরার লেন্স পরিষ্কার আছে
- ভাল ফলাফলের জন্য নিশ্চিত করুন যে আপনার ছবিটি অস্পষ্ট বা আবছা না হয়

আপনার মুখ রেজিস্টার করা

ভাল মুখ নিবন্ধনের জন্য, ইনডোরে এবং সরাসরি সূর্যালোকের বাইরে মুখ নিবন্ধন করুন।

- 1 সেটিংস স্ক্রীনে, **নিরাপত্তা ও গোপনীয়তা** → **স্ক্রীন লক ও বায়োমেট্রিক্স** → **মুখ শনাক্তকরণ** ট্যাপ করুন।
- 2 একটি স্ক্রীন লক পদ্ধতি সেট করুন।

3 অন-স্ক্রীন নির্দেশাবলী পড়ুন এবং **অবিরত-এ** ট্যাপ করুন।

4 **নিবন্ধন** ট্যাপ করুন এবং স্ক্রীনে ফ্রেমের ভিতরে আপনার মুখ রাখুন।
ক্যামেরাটি আপনার মুখ স্ক্যান করবে।



- যদি আপনার মুখের সাথে স্ক্রীন আনলকিং সঠিকভাবে কাজ না করে তবে, আপনার নিবন্ধিত মুখ অপসারণ করতে এবং পুনরায় আপনার মুখ নিবন্ধন করার জন্য ট্যাপ করুন **মুখের ডাটা অপসারণ করুন**।
- ফেস শনাক্তকারী বাড়াতে, **শনাক্তকরণ উন্নত করতে বিকল্প চেহারা যোগ করুন-এ** ট্যাপ করুন এবং একটি বিকল্প উপস্থিতি যুক্ত করুন।

আপনার মুখ দিয়ে স্ক্রীনটি আনলক করুন

একটি প্যাটার্ন, PIN, অথবা পাসওয়ার্ডের পরিবর্তে আপনার মুখ দিয়ে স্ক্রীন আনলক করতে পারবেন।

1 সেটিংস স্ক্রীনে, **নিরাপত্তা ও গোপনীয়তা** → **স্ক্রীন লক ও বায়োমেট্রিক্স** ট্যাপ করুন।

2 প্রিসেট স্ক্রীন লক পদ্ধতির সাহায্যে স্ক্রীন আনলক করুন।

3 **মুখ শনাক্তকরণ** ট্যাপ করুন এবং এটি সক্রিয় করতে **মুখের মাধ্যমে আনলক** সুইচটি ট্যাপ করুন।

4 লকড স্ক্রীনে, স্ক্রীনের দিকে তাকান।

যখন আপনার মুখ স্বীকৃত হবে, কোন অতিরিক্ত স্ক্রীন লক পদ্ধতির ব্যবহার ছাড়াই আপনি স্ক্রীন আনলক করতে পারেন। যদি আপনার মুখ স্বীকৃত না হয়, প্রিসেট স্ক্রীন লক পদ্ধতি ব্যবহার করুন।

নিবন্ধিত মুখের ডাটা ডিলিট করা

আপনার নিবন্ধিত মুখের ডাটা আপনি মুছে দিতে পারেন।

1 সেটিংস স্ক্রীনে, **নিরাপত্তা ও গোপনীয়তা** → **স্ক্রীন লক ও বায়োমেট্রিক্স** ট্যাপ করুন।

2 প্রিসেট স্ক্রীন লক পদ্ধতির সাহায্যে স্ক্রীন আনলক করুন।

3 **মুখ শনাক্তকরণ** → **মুখের ডাটা অপসারণ করুন** → **অপসারণ-এ** ট্যাপ করুন।

একবার নিবন্ধিত মুখ মুছে ফেলা হলে, সম্পর্কিত সমস্ত ফিচারও বন্ধ হয়ে যাবে।

আঙুলের ছাপ শনাক্তকারী

আঙুলের ছাপ শনাক্তকারীর কার্যকারিতার জন্য, আপনার আঙুলের ছাপের তথ্য আপনার ডিভাইসে রেজিস্টার এবং স্টোর করা প্রয়োজন।



- ক্যারিয়ার বা মডেলের উপর নির্ভর করে এই ফিচারটি লভ্য নাও হতে পারে।
- ডিভাইসের সুরক্ষা বর্ধিত করার জন্য আঙুলের ছাপ শনাক্তকারী আপনার প্রতিটি আঙুলের ছাপের অনন্য ফিচার ব্যবহার করে। আঙুলের ছাপ সেন্সরের দুটি ভিন্ন আঙুলের ছাপ নিয়ে বিভ্রান্তি হওয়ার সম্ভাবনা খুবই কম। যদিও বা, কিছু বিরল ক্ষেত্রে যেখানে পৃথক আঙুলের ছাপগুলি অত্যন্ত সাদৃশ্য হওয়ায় সেন্সর সেগুলিকে অভিন্ন বলে চিহ্নিত করে।
- পুরু প্রতিরক্ষামূলক ফিল্ম কর্মক্ষমতায় প্রভাব ফেলতে পারে। আপনি যদি কোন স্ক্রীন প্রটেক্টর ব্যবহার করেন, তাহলে এটি অন-স্ক্রীন ফিঙ্গারপ্রিন্ট সেন্সরের সাথে সামঞ্জস্যপূর্ণ হিসাবে লেবেল করা হয়েছে তা নিশ্চিত করতে চেক করুন। (যেমন Samsung দ্বারা বিক্রিত স্ক্রীন প্রটেক্টর)
- যদি আপনি আপনার আঙুলের ছাপ লক স্ক্রীন পদ্ধতি হিসেবে ব্যবহার করেন, তবে ডিভাইসটি চালু করার পরে প্রথমবারের জন্য স্ক্রীন আনলক করতে আপনার আঙুলের ছাপ ব্যবহার করা যাবে না। ডিভাইসটি ব্যবহার করতে, আঙুলের ছাপ নিবন্ধন করার সময় আপনার সেট করা প্যাটার্ন, PIN বা পাসওয়ার্ড দিয়ে স্ক্রীন আনলক করতে হবে। খেয়াল রাখবেন যে প্যাটার্ন PIN বা পাসওয়ার্ড যেন ভুলে না যান।
- যদি আপনার আঙুলের ছাপটি স্বীকৃত না হয়, তবে আঙুলের ছাপ নিবন্ধন করার সময় সেট করা প্যাটার্ন, PIN বা পাসওয়ার্ড ব্যবহার করে ডিভাইসটি আনলক করুন, তারপর আপনার আঙুলের ছাপ রি-রেজিস্টার করুন। যদি আপনার প্যাটার্ন, PIN, বা পাসওয়ার্ড ভুলে যান তবে আপনি ডিভাইসটি রিসেট না করে ব্যবহার করতে পারবেন না। ভুলে যাওয়া আনলক কোডের কারণে কোন ডাটা হারানো বা অসুবিধা ভোগ করার জন্য Samsung দায়ী হবে না।
- যদি আপনি স্ক্রীন লক পদ্ধতি পরিবর্তন করে **সোয়াইপ** বা **কোনটিই নয়** করুন, যেগুলি নিরাপদ নয়, আপনার সমস্ত বায়োমেট্রিক ডাটা ডিলিট হয়ে যাবে।

আরও উন্নত আঙুলের ছাপ শনাক্তকারী জন্য

যখন আপনি ডিভাইসে আপনার আঙুলের ছাপ স্ক্যান করেন, তখন নিম্নোক্ত বিষয় সম্পর্কে অবগত থাকুন যা ফিচারটির কার্যকারিতা প্রভাবিত করতে পারে:

- যে সব আঙুলের ছাপ কুঞ্চিত হয় বা ছাপে দাগ থাকলে ডিভাইসটি সেগুলি চিহ্নিত নাও করতে পারে।
- ডিভাইসটি ছোট বা সরু আঙুলের ছাপ নাও চিহ্নিত করতে পারে।
- শনাক্তকারীর কর্মক্ষমতা উন্নত করতে, ডিভাইসে কাজগুলি সম্পাদন করতে প্রায়শই ব্যবহৃত আঙুলগুলির আঙুলের ছাপগুলি নিবন্ধন করুন।
- আপনার ডিভাইসে স্ক্রীনের নীচের মাঝখানে একটি বিল্ট-ইন আঙুলের ছাপ শনাক্তকারীর সেন্সর রয়েছে। স্ক্রীন প্রটেক্টর বা আঙুলের ছাপ শনাক্তকরণের সেন্সরের জায়গাতে স্ক্রীনটিতে স্ক্রাচ যেন না পরে বা মুদ্রা, চাবি, কলম এবং নেকলেস দ্বারা ক্ষতিগ্রস্ত না হয়, তা নিশ্চিত করুন।
- স্ক্রীনের নীচের অংশে আঙুলের ছাপ শনাক্তকরণ সেন্সরের জায়গা এবং আপনার আঙুলগুলি পরিষ্কার এবং শুষ্ক আছে কি না নিশ্চিত করুন।
- ডিভাইসটি আপনার আঙুলের ছাপ নাও চিহ্নিত করতে পারে যদি আপনি আঙুলটি বাঁকান বা আঙুলের ডগা ব্যবহার করেন। স্ক্রীনটিতে টিপুন যাতে আপনার আঙুলের ছাপ আঙুলের ছাপ শনাক্তকরণের বিস্তৃত জায়গায় ছড়িয়ে যায়।

আঙুলের ছাপ রেজিস্টার করা

সেটিংস স্ক্রীনে, নিরাপত্তা ও গোপনীয়তা → স্ক্রীন লক ও বায়োমেট্রিক্স → আঙুলের ছাপগুলো ট্যাপ করুন এবং আপনার আঙুলের ছাপ নিবন্ধন করতে অন-স্ক্রীন নির্দেশাবলী অনুসরণ করুন। নিবন্ধন করার পরে, আপনি আপনার আঙুলের ছাপ নিবন্ধিত কিনা এবং **যুক্ত করা আঙুলের ছাপ চেক করুন** ট্যাপ করে এর নাম চেক করতে পারেন।

আপনার আঙুলের ছাপের দ্বারা স্ক্রীন আনলক করুন

আপনি একটি প্যাটার্ন, PIN, বা পাসওয়ার্ড ব্যবহার করার পরিবর্তে আপনার আঙুলের ছাপ দিয়ে স্ক্রীন আনলক করতে পারেন।

- 1 সেটিংস স্ক্রীনে, নিরাপত্তা ও গোপনীয়তা → স্ক্রীন লক ও বায়োমেট্রিক্স ট্যাপ করুন।
- 2 প্রিসেট স্ক্রীন লক পদ্ধতির সাহায্যে স্ক্রীন আনলক করুন।
- 3 আঙুলের ছাপগুলো ট্যাপ করুন এবং আঙুলের ছাপ আনলক সুইচটি চালু করতে এটি ট্যাপ করুন।
- 4 লকড স্ক্রীনে, আঙুলের ছাপ শনাক্তকরণ সেন্সরের উপর আপনার আঙুল রাখুন এবং আপনার আঙুলের ছাপ স্ক্যান করুন।

স্ক্রীন বন্ধ করে আপনার আঙুলের ছাপগুলি সনাক্ত করা

- 1 সেটিংস স্ক্রীনে, **নিরাপত্তা ও গোপনীয়তা** → **স্ক্রীন লক ও বায়োমেট্রিক্স** ট্যাপ করুন।
- 2 প্রিসেট স্ক্রীন লক পদ্ধতির সাহায্যে স্ক্রীন আনলক করুন।
- 3 **আঙুলের ছাপগুলো** ট্যাপ করুন এবং **আঙুলের ছাপ সবসময় চালু** সুইচ চালু করুন তা ট্যাপ করুন।
স্ক্রীন বন্ধ থাকলে আইকন দেখান ট্যাপ করেন, তবে আপনি আঙুলের ছাপ শনাক্তকরণ আইকনটি কখন দেখাবেন তা পরিবর্তন করতে পারেন বা আইকনটি প্রদর্শন না করার জন্য সেট করতে পারেন।

রেজিস্টার করা আঙুলের ছাপকে ডিলিট করা

আপনি রেজিস্টার করা আঙুলের ছাপ মুছে দিতে পারেন।

- 1 সেটিংস স্ক্রীনে, **নিরাপত্তা ও গোপনীয়তা** → **স্ক্রীন লক ও বায়োমেট্রিক্স** ট্যাপ করুন।
- 2 প্রিসেট স্ক্রীন লক পদ্ধতির সাহায্যে স্ক্রীন আনলক করুন।
- 3 **আঙুলের ছাপগুলো** ট্যাপ করুন, মুছে ফেলার জন্য একটি ফিঙ্গারপ্রিন্ট নির্বাচন করুন এবং এরপর **অপসারণ** → **অপসারণ** ট্যাপ করুন।

Secure Wi-Fi

নিরাপদ Wi-Fi হল একটি পরিষেবা যেটি আপনার Wi-Fi নেটওয়ার্ক সংযোগকে নিরাপদ রাখা এটি Wi-Fi নেটওয়ার্ক ব্যবহার করে ডাটা এনক্রিপ্ট করে এবং ট্র্যাকিং অ্যাপ এবং ওয়েবসাইটগুলিকে নিষ্ক্রিয় করে তাই আপনি নিরাপদে Wi-Fi নেটওয়ার্ক ব্যবহার করতে পারেন। উদাহরণস্বরূপ, ক্যাফে বা বিমান বন্দরের যতো সর্বজনীন স্থানে একটি অনিরাপদ Wi-Fi নেটওয়ার্ক ব্যবহার করার সময়, নিরাপদ Wi-Fi স্বয়ংক্রিয়ভাবে চালু করা হয়, তাই কেউ আপনার লগ ইনের তথ্য হ্যাক করতে পারবে না বা অ্যাপ এবং ওয়েবসাইটগুলিতে আপনার ক্রিয়াকলাপ মনিটর করতে পারবে না।

সেটিংস স্ক্রীনে, **নিরাপত্তা ও গোপনীয়তা** → **নিরাপত্তার আরো সেটিংস** → **Secure Wi-Fi**-এ ট্যাপ করুন এবং সেটআপ সম্পূর্ণ করতে অন-স্ক্রীন নির্দেশাবলী অনুসরণ করুন। আপনি যদি **সুরক্ষামূলক কর্মকাণ্ড** ট্যাপ করেন তবে আপনি কীভাবে এবং কখন আপনার নেটওয়ার্ক নিরাপদ Wi-Fi দিয়ে সুরক্ষিত ছিল তার ইতিহাস চেক করতে পারেন।

যখন নিরাপদ Wi-Fi চালু থাকে তখন VPN আইকন (🔒)-টি স্ট্যাটাস বারে উপস্থিত হবে।



- এই ফিচারটি ব্যবহার করলে একটি ধীর গতির Wi-Fi নেটওয়ার্ক পাওয়া যেতে পারে।
- Wi-Fi নেটওয়ার্ক, ক্যারিয়ার বা মডেলের উপর নির্ভর করে এই ফিচারটি লভ্য নাও হতে পারে।

নিরাপদ Wi-Fi ব্যবহার করে সুরক্ষিত করতে অ্যাপস নির্বাচন করা

নিরাপদ Wi-Fi ব্যবহার করে সুরক্ষিত করতে অ্যাপস নির্বাচন করুন যাতে আপনি নিরাপদে ডাটা রক্ষা করতে পারেন যেমন অন্যদের দ্বারা অ্যাক্সেস হওয়া থেকে, আপনার পাসওয়ার্ড বা অ্যাপসে আপনার ক্রিয়াকলাপ।

সেটিংস স্ক্রীনে, **নিরাপত্তা ও গোপনীয়তা** → **নিরাপত্তার আরো সেটিংস** → **Secure Wi-Fi** → আরও অপশন আইকন (⋮) → **সেটিংস** → **সুরক্ষিত অ্যাপসমূহ**-এ ট্যাপ করুন এবং নিরাপদ Wi-Fi ব্যবহার করে আপনি রক্ষা করতে চান এমন অ্যাপসের পাশের সুইচগুলিতে ট্যাপ করুন।

 কিছু অ্যাপ এই ফিচারটি সমর্থন নাও করতে পারে।

সুরক্ষা প্ল্যান কেনা

আপনাকে প্রতিমাসে Wi-Fi নেটওয়ার্কের জন্য একটি বিনামূল্যের সুরক্ষা প্ল্যান দেওয়া হয়। এছাড়াও আপনি অর্থপ্রদত্ত সুরক্ষা প্ল্যান কিনতে পারেন এবং তাতে একটি সীমিত সময়ের জন্য অসীমিত ব্যান্ডউইথ সুরক্ষা রয়েছে।

1 সেটিংস স্ক্রীনে, **নিরাপত্তা ও গোপনীয়তা** → **নিরাপত্তার আরো সেটিংস** → **Secure Wi-Fi** ট্যাপ করুন।

2 Protection plan → **আপগ্রেড করুন** এ ট্যাপ করুন এবং আপনি যে প্ল্যানটি চাইছেন সেটি নির্বাচন করুন।

 কিছু নির্দিষ্ট সুরক্ষা প্ল্যানের জন্য, আপনি আপনার Samsung account-এ সাইন ইন করার অন্য একটি ডিভাইসে সুরক্ষা প্ল্যানটি স্থানান্তর করতে পারেন।

3 কেনাকাটা সম্পূর্ণ করার জন্য অন-স্ক্রীন নির্দেশাবলী অনুসরণ করুন।

সুরক্ষিত ফোল্ডার

সুরক্ষিত ফোল্ডার অন্যদের দ্বারা অ্যাক্সেস করা থেকে আপনার ব্যক্তিগত বিষয়বস্তু এবং অ্যাপকে রক্ষা করে, যেমন ফটো এবং কন্টাক্টস। ডিভাইসটি আনলক করা থাকলেও আপনি আপনার ব্যক্তিগত বিষয়বস্তু এবং অ্যাপকে সুরক্ষিত রাখতে পারেন।

 সুরক্ষিত ফোল্ডার একটি পৃথক, নিরাপদ স্টোরেজ এরিয়া। সুরক্ষিত ফোল্ডার ডাটা অননুমোদিত শেয়ার করার পদ্ধতিগুলি যেমন USB বা Wi-Fi Direct-এর মাধ্যমে অন্য ডিভাইসে স্থানান্তর করা যাবে না। অপারেটিং সিস্টেম কাস্টমাইজ করার চেষ্টা বা সফটওয়্যার পরিবর্তন করা হলে সেটা সুরক্ষিত ফোল্ডারকে স্বয়ংক্রিয়ভাবে লক এবং অপ্রাপ্য করতে পারে। সুরক্ষিত ফোল্ডার ডাটা সংরক্ষণ করার আগে, অন্য নিরাপদ স্থানে ডাটার একটি ব্যাক আপ কপি রেখেছেন তা নিশ্চিত করুন।

সুরক্ষিত ফোল্ডার সেট আপ করা

1 সেটিংস খুলুন, নিরাপত্তা ও গোপনীয়তা → নিরাপত্তার আরো সেটিংস → সুরক্ষিত ফোল্ডার ট্যাপ করুন।

2 সেটআপটি সম্পূর্ণ করতে অন-স্ক্রীন নির্দেশাবলী অনুসরণ করুন।

আপনি আপনার Samsung account-এর সাহায্যে সুরক্ষিত ফোল্ডার লকের ধরণ রিসেট করতে চান কিনা তা জিজ্ঞাসা করে একটি পপ-আপ উইন্ডো উপস্থিত হলে, **অনুমতি দিন** ট্যাপ করুন। আপনি যদি লকের ধরণটি ভুলে গিয়ে থাকেন তবে আপনি আপনার Samsung account ব্যবহার করে এটি রিসেট করতে পারেন। আপনি যদি এই ফিচারটি চালু না করেন তবে আপনি লকের ধরণটি ভুলে গেলে রিসেট করতে পারবেন না।

সেটআপটি সম্পূর্ণ হলে, সুরক্ষিত ফোল্ডার স্ক্রীনটি উপস্থিত হবে এবং সুরক্ষিত ফোল্ডার অ্যাপ আইকনটি (🔒)

অ্যাপস স্ক্রীনে যোগ হবে।



- **সুরক্ষিত ফোল্ডার** অ্যাপটি লক থাকলে, আপনার প্রিসেট লক পদ্ধতি ব্যবহার করে আপনাকে অবশ্যই এটি আনলক করতে হবে।
- সুরক্ষিত ফোল্ডারের নাম বা আইকনের পরিবর্তন করতে, আরও অপশন আইকন (⋮) → **স্বকীয় করুন**-এ ট্যাপ করুন।

সুরক্ষিত ফোল্ডার জন্য একটি অটো লকের শর্ত সেট করা

1 **সুরক্ষিত ফোল্ডার** অ্যাপ চালু করে এবং আরও অপশন আইকন (⋮) → সেটিংস → 'সুরক্ষিত ফোল্ডার' অটো লক করুন-এ ট্যাপ করুন।

2 একটি লক অপশন নির্বাচন করুন।



- ম্যানুয়ালি আপনার সুরক্ষিত ফোল্ডার লক করার জন্য, আরও অপশন আইকন (⋮) → **লক করে বেরিয়ে যান**-এ ট্যাপ করুন।

সুরক্ষিত ফোল্ডারে বিষয়বস্তু সরানো

সুরক্ষিত ফোল্ডারে বিষয়বস্তু, যেমন ফটো এবং ভিডিওগুলি সরানো নিম্নোক্ত পদক্ষেপগুলি হল ডিফল্ট স্টোরেজ থেকে সুরক্ষিত ফোল্ডার একটি ছবি সরানোর উদাহরণ।

1 **সুরক্ষিত ফোল্ডার** অ্যাপ চালু করে এবং আরও অপশন আইকন (⋮) → **ফাইল যোগ করুন**-এ ট্যাপ করুন।

2 **ছবি** ট্যাপ করুন, যে ছবিগুলি সরাতে হবে সেগুলি টিক করুন, এবং তারপর **শেষ** ট্যাপ করুন।

3 **সরান** ট্যাপ করুন।

নির্বাচিত আইটেমগুলিকে মূল ফোল্ডার থেকে ডিলিট হয়ে সুরক্ষিত ফোল্ডারে সরানো হবে। আইটেম কপি করতে, ট্যাপ করুন **কপি**।



- বিষয়বস্তু সরানোর পদ্ধতি বিষয়বস্তুর ধরনের উপর নির্ভর করে পরিবর্তিত হতে পারে।

সুরক্ষিত ফোল্ডার থেকে বিষয়বস্তু সরানো

সুরক্ষিত ফোল্ডার থেকে ডিফল্ট স্টোরেজের সংশ্লিষ্ট অ্যাপে বিষয়বস্তু সরানো। নিম্নোক্ত কর্মকাণ্ড একটি ছবিকে সুরক্ষিত ফোল্ডার থেকে ডিফল্ট স্টোরেজে সরানোর একটি উদাহরণ।

- 1 **সুরক্ষিত ফোল্ডার** অ্যাপটি খুলুন এবং **গ্যালারি** ট্যাপ করুন।
- 2 একটি ছবি নির্বাচন করুন এবং আরও অপশন আইকন (⋮) → **সুরক্ষিত ফোল্ডার থেকে বের করুন**-এ ট্যাপ করুন। নির্বাচিত আইটেম ডিফল্ট স্টোরেজের **গ্যালারি**-তে সরানো হবে।

অ্যাপ যোগ করা

সুরক্ষিত ফোল্ডারে ব্যবহারের জন্য একটি অ্যাপ যোগ করুন।

- 1 **সুরক্ষিত ফোল্ডার** অ্যাপ চালু করে এবং অ্যাপস আইকন যোগ করুন (+)-এ ট্যাপ করুন।
- 2 ডিভাইসে এক বা একাধিক ইনস্টল করা অ্যাপে টিক করুন এবং **যোগ করুন**-এ ট্যাপ করুন।

সুরক্ষিত ফোল্ডার থেকে অ্যাপ সরানো

মুহুর্তে একটি অ্যাপ স্পর্শ করে ধরে থাকুন এবং **আনইনস্টল** ট্যাপ করুন।

অ্যাকাউন্ট যোগ করা

সুরক্ষিত ফোল্ডারে থাকা অ্যাপের সাথে সিঙ্ক করার জন্য আপনার Samsung এবং Google অ্যাকাউন্ট, বা অন্যান্য অ্যাকাউন্ট যোগ করুন।

- 1 **সুরক্ষিত ফোল্ডার** অ্যাপ চালু করে এবং আরও অপশন আইকন (⋮) → **সেটিংস** → **অ্যাকাউন্ট ব্যবস্থাপনা** → **অ্যাকাউন্ট যোগ করুন**-এ ট্যাপ করুন।
- 2 একটি অ্যাকাউন্ট সার্ভিস নির্বাচন করুন।
- 3 অ্যাকাউন্ট সেটআপ সম্পূর্ণ করার জন্য স্ক্রীনের নির্দেশাবলী অনুসরণ করুন।

সুরক্ষিত ফোল্ডার লুকানো

আপনি আপনার সুরক্ষিত ফোল্ডার এনক্রিপ্ট করতে পারেন এবং অ্যাপস স্ক্রীন থেকে এর শর্টকাট লুকিয়ে রাখতে পারেন। দ্রুত সেটিংস প্যানেলটি খুলুন এবং প্রসারিত আইকন (—) → **সুরক্ষিত ফোল্ডার** (🔒) → **লুকান** ট্যাপ করুন। বিকল্পভাবে, **সুরক্ষিত ফোল্ডার** অ্যাপটি খুলুন এবং আরও বিকল্প আইকনে ট্যাপ করুন (⋮) → **'সুরক্ষিত ফোল্ডার' লুকান** → **'সুরক্ষিত ফোল্ডার' লুকান**।

যদি আপনি আবার সুরক্ষিত ফোল্ডারটি দেখাতে এবং খুলতে চান, তাহলে দ্রুত সেটিংস প্যানেলটি খুলুন, প্রসারিত আইকন (—) → **সুরক্ষিত ফোল্ডার** (🔒) এ ট্যাপ করুন, এবং তারপর প্রিসেট সুরক্ষিত ফোল্ডার লক পদ্ধতি ব্যবহার করে সুরক্ষিত ফোল্ডারটি আনলক করুন।

সুরক্ষিত ফোল্ডার আনইনস্টল করা

আপনি সুরক্ষিত ফোল্ডার আনইনস্টল করতে পারেন, এতে থাকা বিষয়বস্তু এবং অ্যাপস সহ

সুরক্ষিত ফোল্ডার অ্যাপ চালু করে এবং আরও অপশন আইকন (☰) → সেটিংস → আরো সেটিংস → আনইনস্টল-এ ট্যাপ করুন।

সুরক্ষিত ফোল্ডার আনইনস্টল করার আগে বিষয়বস্তু ব্যাক আপ করতে, টিক করুন **‘সুরক্ষিত ফোল্ডার’ থেকে মিডিয়া ফাইল সরিয়ে নিন** এবং ট্যাপ করুন **আনইনস্টল**। সুরক্ষিত ফোল্ডার থেকে ব্যাকআপ করা ডাটা অ্যাক্সেস করতে **আমার ফাইল** অ্যাপ খুলুন এবং **অভ্যন্তরীণ স্টোরেজ** → **Download** → **Secure Folder**-এ ট্যাপ করুন।



Samsung Notes এ সংরক্ষিত নোটগুলির ব্যাক আপ করা হবে না।

Samsung Pass

আপনার লগইন বা ব্যক্তিগত তথ্য প্রয়োজন এমন পরিষেবাদি ব্যবহার করার সময় Samsung Pass-এর সাহায্যে আপনার পরিচয় যাচাই করুন।

Samsung Pass রেজিস্টার করা

সেটিংস স্ক্রীনে, **নিরাপত্তা ও গোপনীয়তা** → **নিরাপত্তার আরো সেটিংস** → **পাসওয়ার্ড, পাস-কী, ও স্বয়ংক্রিয়ভাবে পূরণ** → **Samsung Pass** ট্যাপ করুন। সেটআপটি সম্পূর্ণ করতে অন-স্ক্রীন নির্দেশাবলী অনুসরণ করুন।

Samsung Pass-এ আপনার তথ্য সংরক্ষণ করা হচ্ছে

আপনি Samsung Pass-এ অ্যাপগুলি বা ওয়েবসাইটের সাইন-ইন বা ব্যক্তিগত তথ্য সংরক্ষণ করলে, আপনি স্বয়ংক্রিয়ভাবে তথ্য এন্টার করতে পারেন।



আপনি আপনার তথ্য ম্যানুয়ালি সংরক্ষণ করতে বা Samsung Pass-এ সংরক্ষিত তথ্য পরীক্ষা ও পরিচালনা করতে পারেন।

আপনার সাইন-ইন তথ্য সংরক্ষণ করা হচ্ছে

অ্যাপ্লিকেশন বা ওয়েবসাইটের সাইন-ইন পৃষ্ঠায়, আপনার আইডি এবং পাসওয়ার্ড এন্টার এবং তারপরে সাইন-ইন বাটনটি ট্যাপ করুন। যখন কোনও পপ-আপ উইন্ডো আপনাকে জিজ্ঞাসা করবে যে আপনি সাইন-ইন তথ্য সংরক্ষণ করতে চান, ট্যাপ করুন **সংরক্ষণ**।

আপনার ব্যক্তিগত তথ্য সংরক্ষণ করা

Samsung Pass মূল স্ক্রীনে **একান্ত তথ্য**-এর অধীনে একটি অপশন নির্বাচন করুন, তথ্যটি এন্টার করুন এবং তারপরে **সংরক্ষণ** ট্যাপ করুন।

স্বয়ংক্রিয়ভাবে আপনার তথ্য লেখা হচ্ছে

আপনি Samsung Pass-এ সংরক্ষিত আপনার ঠিকানা বা প্রদান কার্ডের তথ্যের মতো আপনার সাইন-ইন বা ব্যক্তিগত তথ্য স্বয়ংক্রিয়ভাবে এন্টার করতে পারেন।



- এই বৈশিষ্ট্যটি কিছু অ্যাপ বা ওয়েবসাইটে সুলভ নাও হতে পারে।
- ওয়েবসাইট স্বতঃপূরণ বৈশিষ্ট্যটি কেবলমাত্র **Samsung Internet** অ্যাপের মাধ্যমে আপনি অ্যাক্সেস করেন এমন ওয়েবসাইটগুলির জন্য সুলভ।

পাস-কী গুলি ব্যবহার করে সাইন ইন করুন

কোনও পাসকী দিয়ে সাইন-ইন সমর্থন করে এমন অ্যাপ বা ওয়েবসাইটগুলিতে আপনি সাইন-ইন তথ্যের পরিবর্তে Samsung Pass-এ সংরক্ষিত একটি পাসকী ব্যবহার করে সাইন ইন করতে পারেন।

- 1 আপনি যে অ্যাপ্লিকেশন বা ওয়েবসাইটটি ব্যবহার করছেন তাতে একটি পাস-কী তৈরি করুন।
অ্যাপ্লিকেশন বা ওয়েবসাইটের উপর নির্ভর করে একটি পাস-কী তৈরির পদ্ধতি পৃথক হতে পারে।
- 2 আপনি পাসকী সংরক্ষণ করতে চান কিনা জিজ্ঞাসা করে একটি পপ-আপ উইন্ডো উপস্থিত হলে, Samsung Pass নির্বাচন করুন এবং পাসকী সংরক্ষণ করতে অন-স্ক্রীন নির্দেশিকাগুলি অনুসরণ করুন।
এখন আপনি Samsung Pass-এ সংরক্ষিত পাস-কী দিয়ে সাইন ইন করতে পারেন।

অবস্থান

অবস্থান তথ্যের অনুমতির জন্য সেটিংস পরিবর্তন করুন।

সেটিংস স্ক্রীনে, **অবস্থান**-এ ট্যাপ করুন।

- **অ্যাপের অনুমতি:** ডিভাইসের অবস্থান অ্যাক্সেস এবং অনুমতি সেটিংস সম্পাদনা করার অনুমতি রয়েছে এমন অ্যাপের তালিকা চেক করুন।
- **অবস্থান পরিষেবাগুলো:** আপনার অবস্থানের তথ্যের নির্ভুলতা বাড়াতে Wi-Fi বা Bluetooth ফিচারটি ব্যবহার করতে ডিভাইসটি সেট করুন, এমনকি ফিচারগুলি বন্ধ থাকলেও। আপনার ডিভাইস যে অবস্থান পরিষেবাগুলি ব্যবহার করছে তাও আপনি চেক করতে পারেন।
- **সাম্প্রতিক অ্যাক্সেস:** কোন অ্যাপগুলি আপনার বর্তমান অবস্থানের তথ্যের জন্য অনুরোধ করে তা চেক করে দেখুন।

নিরাপত্তা ও জরুরি অবস্থা

আপনার ডাক্তারি তথ্য এবং জরুরি কন্টাক্ট ব্যবস্থাপনা করুন। আপনি এমনকী জরুরী ফিচারগুলোর জন্য সেটিংস পরিবর্তন করতে পারেন, যেমন ওয়্যারলেস জরুরি সতর্কতা।

সেটিংস স্ক্রীনে, **নিরাপত্তা ও জরুরি অবস্থা**-তে ট্যাপ করুন।

- **মেডিকেল তথ্য:** আপনার ডাক্তারি তথ্য এন্টার করুন।
- **জরুরি কন্টাক্ট:** আপনার জরুরি কন্টাক্ট যোগ করুন।
- **জরুরি SOS:** এই ফিচারের সেটিংস স্ক্রীনে উল্লিখিত হিসাবে আপনি সাইড বাটনটি কয়েকবার টিপলে প্রিসেট নম্বরটিতে একটি জরুরি কল করুন।
- **জরুরি শেয়ারিং:** একটি নির্দিষ্ট সময়ের জন্য আপনার আপৎকালীন পরিচিতিগুলিতে আপনার অবস্থান বা আপনার ডিভাইসের নিম্ন ব্যাটারির বিজ্ঞপ্তিগুলির যতো তথ্য পাঠাতে ডিভাইসটি সেট করুন।
- **গাড়ি চালানোর সময় বিজ্ঞপ্তি মিউট করুন:** ড্রাইভ করার সময় স্বয়ংক্রিয়ভাবে বিরক্ত করবেন না ফিচারটি চালু করুন।
- **জরুরি লোকেশন পরিষেবা:** জরুরি অবস্থান পরিষেবা (ELS) ফিচারটি চালু করুন।
- **তারবিহীন জরুরি সতর্কবাণী:** ওয়্যারলেস জরুরি সতর্কতার জন্য সেটিংস পরিবর্তন করুন।
- **ভূমিকম্পের সতর্কতা:** ভূমিকম্প সতর্কতা ফিচারটি চালু করুন।
- **অপরিচিত ট্র্যাকার অ্যালার্ট:** যদি আপনার সাথে ভ্রমণের সময় কোনও অজানা ট্র্যাকার সনাক্ত করা হয় তবে আপনি একটি বিজ্ঞপ্তি পাবেন।



এরিয়া বা মডেলের উপর নির্ভর করে কিছু ফিচার লভ্য নাও হতে পারে।

অ্যাকাউন্ট ও ব্যাকআপ

অপশন

Samsung Cloud ব্যবহার করে আপনার ডিভাইসের ডাটা সিঙ্ক, ব্যাক আপ বা রিস্টোর করুন। আপনি আপনার Samsung account বা Google অ্যাকাউন্টের মতো অ্যাকাউন্টগুলিতে সাইন ইন করতে পারেন বা Smart Switch-এর মাধ্যমে অন্যান্য ডিভাইসে বা সেখান থেকে তথ্য স্থানান্তর করতে পারেন।

সেটিংস স্ক্রীনে, **অ্যাকাউন্ট ও ব্যাকআপ**-এ ট্যাপ করুন।

- **অ্যাকাউন্ট ব্যবস্থাপনা:** সিঙ্ক করার জন্য আপনার Samsung এবং Google বা অন্যান্য অ্যাকাউন্ট যোগ করুন।
- **Samsung Cloud:** আপনার ডাটা এবং সেটিংস ব্যাক আপ করুন এবং এমনকি আপনার ডিভাইস না থাকলেও পূর্ববর্তী ডিভাইসের ডাটা এবং সেটিংস পুনরুদ্ধার করুন। আরো তথ্যের জন্য [Samsung Cloud](#) দেখুন।
- **Google Drive:** আপনার ব্যক্তিগত তথ্য, অ্যাপ্লিকেশন ডাটা এবং সেটিংস আপনার ডিভাইসে সুরক্ষিত রাখুন। আপনি আপনার সংবেদনশীল ডেটা ব্যাক-আপ করতে পারেন। তথ্যের ব্যাক আপ নিতে আপনাকে অবশ্যই আপনার Google অ্যাকাউন্টে সাইন ইন করতে হবে।
- **Smart Switch:** Smart Switch খুলুন এবং আপনার আগের ডিভাইস থেকে ডাটা স্থানান্তর করুন। আরো তথ্যের জন্য [আপনার আগের ডিভাইস \(Smart Switch\) থেকে ডাটা স্থানান্তরিত করা](#) দেখুন।



নিয়মিতভাবে একটি নিরাপদ স্থানে আপনার ডাটার ব্যাকআপ নিন, যেমন Samsung Cloud অথবা একটি কম্পিউটারে, যাতে অনিচ্ছাকৃত ফ্যাক্টরি ডাটা রিসেটের কারণে ডাটা ক্ষয় হলে বা হারিয়ে গেলে আপনি ডাটার পুনরুদ্ধার করতে পারেন।

Samsung Cloud

Samsung Cloud-এ আপনার ডিভাইসের ডাটা ব্যাক-আপ করুন এবং পরে এটিকে পুনরুদ্ধার করুন।

ডাটা ব্যাকআপ করা

আপনি Samsung Cloud এ আপনার ডিভাইসের ডাটা ব্যাক আপ করতে পারেন।

- 1 সেটিংস স্ক্রীনে, **অ্যাকাউন্ট ও ব্যাকআপ**-এ ট্যাপ করুন এবং **Samsung Cloud** এর অন্তর্গত **ডাটা ব্যাকআপ**-এ ট্যাপ করুন।
- 2 আপনি যে আইটেমগুলির ব্যাক আপ করতে চান তার পাশের সুইচগুলি ট্যাপ করুন এবং **এখন ব্যাকআপ নিন** ট্যাপ করুন।

3 শেষ এ ট্যাপ করুন।



- কিছু ডাটা ব্যাকআপ করা হবে না। কোন ডাটা ব্যাক-আপ করা হবে তা চেক করতে, সেটিংস স্ক্রীনে ট্যাপ করুন **অ্যাকাউন্ট ও ব্যাকআপ** এবং **Samsung Cloud** এর অন্তর্গত **ডাটা ব্যাকআপ**-এ ট্যাপ করুন।
- অন্যান্য ডিভাইসের ব্যাকআপ ডাটা আপনার Samsung Cloud-এ চেক করতে, সেটিংস স্ক্রীনে **অ্যাকাউন্ট ও ব্যাকআপ** → **ডাটা পুনর্বহাল** ট্যাপ করুন এবং তারপর আপনি চান এমন একটি ডিভাইস নির্বাচন করুন।

ডাটা পুনরুদ্ধার করা

আপনি আপনার ডিভাইসে Samsung Cloud থেকে আপনার ব্যাকআপ ডাটা পুনরুদ্ধার করতে পারেন।

- 1 সেটিংস স্ক্রীনে, **অ্যাকাউন্ট ও ব্যাকআপ**-এ ট্যাপ করুন।
- 2 **ডাটা পুনর্বহাল**-এ ট্যাপ করুন এবং আপনি চান এমন একটি ডিভাইস নির্বাচন করুন।
- 3 আপনি যে আইটেমগুলি পুনরুদ্ধার করতে চান সেগুলিকে চিহ্নিত করুন এবং **পুনরুদ্ধার**-এ ট্যাপ করুন।

Google-এর পরিষেবাসমূহ

Google দ্বারা প্রদত্ত কিছু ফিচারের সেটিংস কনফিগার করুন।



সেটিংস স্ক্রীনে, **Google-এর পরিষেবাসমূহ**-এ ট্যাপ করুন।

উচ্চতর ফিচারসমূহ

অপশন

উচ্চতর ফিচারগুলি চালু করুন এবং সেগুলি নিয়ন্ত্রণ করে এমন সেটিংস পরিবর্তন করুন।

সেটিংস স্ক্রীনে, **উচ্চতর ফিচারসমূহ**-এ ট্যাপ করুন।

- **Bixby:** Bixby একটি ব্যবহারকারী ইন্টারফেস যা আপনাকে আপনার ডিভাইসটি আরও সুবিধাজনকভাবে ব্যবহার করতে সহায়তা করে। আরো তথ্যের জন্য **Bixby** দেখুন।
- **ল্যাব:** ডিভাইসটির নতুন ফিচারগুলি ব্যবহার করুন।
- **S Pen:** S Pen ব্যবহার করতে সেটিংস পরিবর্তন করুন। আরো তথ্যের জন্য **S Pen (Galaxy S26 Ultra)** দেখুন।
- **সাইড বাটন:** সাইড বাটনটি ব্যবহার করে চালু করার জন্য একটি অ্যাপ বা ফিচার নির্বাচন করুন। আরো তথ্যের জন্য **সাইড বাটন সেট করা** দেখুন।
- **কর্নের মাধ্যমে জাগানো:** আপনার ভয়েসের মাধ্যমে কোন AI অ্যাসিস্ট্যান্টগুলো চালু করবেন তা নির্বাচন করুন।
- **মাল্টি উইন্ডো:** মাল্টি উইন্ডো কীভাবে চালু করবেন তা সেট করুন। আপনি মাল্টি উইন্ডোর জন্য সেটিংস কনফিগার করতে পারেন। আরো তথ্যের জন্য **মাল্টি উইন্ডো** দেখুন।
- **মোশন ও জেসচার:** গতি এবং অঙ্গভঙ্গি ফিচারগুলো চালু অথবা বন্ধ করুন। আরো তথ্যের জন্য **মোশন ও জেসচার** দেখুন।
- **এক-হাতের মোড:** একহাতে করে ডিভাইসটি ব্যবহার করার সময় আপনার সুবিধার জন্য এক-হাতের অপারেশন মোড চালু করুন।
- **স্ক্রিনশট ও স্ক্রীন রেকর্ডিং:** স্ক্রিনশট এবং স্ক্রীন রেকর্ডারের জন্য সেটিংস পরিবর্তন করুন।
- **ভিডিওর ইফেক্ট:** নির্দিষ্ট অ্যাপগুলিতে ক্যামেরা ব্যবহার করার সময় ব্যাকগ্রাউন্ড পরিবর্তন করার যতো বিবিধ প্রভাব ব্যবহার করতে সেট করুন। আরো তথ্যের জন্য **ভিডিওর ইফেক্ট** দেখুন।
 -  এই ফিচারটি শুধুমাত্র কিছু অ্যাপেই পাওয়া যাবে।
- **ভিডিওর উজ্জ্বলতা:** আপনি যখন ভিডিও প্লে করেন তখন স্ক্রীনের উজ্জ্বলতা বাড়ান এবং রঙগুলিকে আরও প্রাণবন্ত করে তুলুন।
 -  এই ফিচারটি কিছু অ্যাপে নাও পাওয়া যেতে পারে।
- **সুপার HDR:** Galaxy ডিভাইসগুলির সাহায্যে তোলা ছবিগুলিতে রঙ ও বৈপরীত্যের সম্পূর্ণ সীমা দেখাতে ডিসপ্লে সামঞ্জস্য করতে সেট করুন।

- **গেম বুস্টার-এর সেটিংস:** গেম বুস্টারের জন্য সেটিংস কনফিগার করুন।
- **Galaxy Avatar:** আপনি চান যে কোনও উপায়ে অবতার তৈরি করুন এবং বিভিন্ন ফিচারগুলিতে তাদের ব্যবহার করে মজা করুন। আরো তথ্যের জন্য [Galaxy Avatar](#) দেখুন।
- **ডুয়েল মেসেঞ্জার:** দ্বিতীয় অ্যাপটি ইনস্টল করুন এবং একই মেসেঞ্জার অ্যাপের জন্য দুটি আলাদা অ্যাকাউন্ট ব্যবহার করুন। আরো তথ্যের জন্য [ডুয়েল মেসেঞ্জার](#) দেখুন।

 ক্যারিয়ার বা মডেলের উপর নির্ভর করে কিছু ফিচার লভ্য নাও হতে পারে।

মোশন ও জেশচার

গতি এবং অঙ্গভঙ্গি ফিচারগুলো চালু অথবা বন্ধ করুন।

সেটিংস স্ক্রীনে, **উচ্চতর ফিচারসমূহ** → **মোশন ও জেশচার**-এ ট্যাপ করুন।

- **জাগানোর জন্য তুলুন:** ডিভাইসকে তার স্ক্রীন চালু হওয়াতে সেট করুন যখন আপনি সেটিকে তুলবেন।
- **স্ক্রীন চালু করতে দু'বার ট্যাপ করুন:** স্ক্রীনটি বন্ধ হয়ে গেলে স্ক্রীনে যেকোনো জায়গায় দুবার ট্যাপ করে স্ক্রীনটি চালু করতে ডিভাইসটিকে সেট করুন।
- **স্ক্রীন বন্ধ করতে দু'বার ট্যাপ করুন:** হোম স্ক্রীন বা লক স্ক্রীনে একটি ফাঁকা জায়গায় দুবার ট্যাপ করে স্ক্রীনটি বন্ধ করতে ডিভাইসটিকে সেট করুন।
- **ফোন হাতে নিলে অ্যালার্ট নিন:** মিসড কলের মতো বিজ্ঞপ্তি থাকলে আপনি ডিভাইসটি তোলার সময় কম্পন করতে সেট করুন।

 স্ক্রীন চালু থাকলে বা ডিভাইস সমতল পৃষ্ঠের উপর না থাকলে এই ফিচারটি কাজ নাও করতে পারে।





- **জেশচারের মাধ্যমে মৌন করুন:** মোশন বা জেশচার ব্যবহার করে নির্দিষ্ট শব্দগুলিকে মৌন করতে ডিভাইসটি সেট করুন।
- **ক্যাপচার করতে হাতের তালু সোয়াইপ:** যখন আপনি হাতটি স্ক্রীনের ডানদিকে বা বাঁদিকে আড়াআড়ি সোয়াইপ করবেন তখন একটি স্ক্রীনশট নিতে ডিভাইসটিকে সেট করুন। আপনি [গ্যালারি](#)-তে ক্যাপচার করা ছবি চেক করতে পারেন। কিছু অ্যাপস এবং ফিচার ব্যবহার করার সময় স্ক্রীনশট ক্যাপচার করা সম্ভব নয়।

 অতিরিক্ত কম্পন বা ডিভাইসে একটি প্রভাব সেন্সর ব্যবহার করে এমন কিছু ফিচারের উপর একটি অনিচ্ছাকৃত ইনপুট ঘটাতে পারে।

ভিডিওর ইফেক্ট

আপনি নির্দিষ্ট অ্যাপগুলিতে ক্যামেরা ব্যবহার করার সময় ব্যাকগ্রাউন্ড পরিবর্তন করার মতো বিবিধ ফিচার ব্যবহার করতে পারেন।

এই ফিচারটি সমর্থন করে এমন অ্যাপগুলিতে ক্যামেরা ব্যবহার করার সময় দ্রুত সেটিংস প্যানেলটি খুলুন এবং **ভিডিওর ইফেক্ট** ট্যাপ করুন।

- : সেটিংস পুনরায় সেট করুন।
 - : ব্যবহার করার জন্য ব্যাকগ্রাউন্ডের রঙ বা ছবি নির্বাচন করুন বা যোগ করুন।
 - **ব্যাকগ্রাউন্ড**: পটভূমি পরিবর্তন করুন বা ঝাপসা করুন।
 - **মুখ**: মুখের উপর সৌন্দর্য ইফেক্ট প্রয়োগ করুন।
 - **রঙের টোন**: স্ক্রীনের রঙের টোন এবং উজ্জ্বলতা সামঞ্জস্য করুন।
 - **অটো ফ্রেমিং**: স্বতঃ ফ্রেমিং ফিচারটি চালু বা বন্ধ করুন। আপনি যখন এই ফিচারটি চালু করেন, ডিভাইসটি শুটিং কোণটি পরিবর্তন করে এবং লোকেদের শনাক্ত এবং ট্র্যাক করে স্বয়ংক্রিয়ভাবে জুম করে।
 - **প্রতিক্রিয়া**: নাইট হাইপারল্যাপস ফিচার চালু বা বন্ধ করুন। প্রতিক্রিয়া ফিচারটি ব্যবহার করা সম্বন্ধে আরও তথ্যের জন্য টিপস আইকন () ট্যাপ করুন।
 - **শুধু আমাকে দেখান**: অন্যদের মুখ আড়াল করে শুধুমাত্র আপনার মুখ প্রদর্শন করুন। এই ফিচারটি প্রথমবার ব্যবহারের সময় আপনাকে আপনার মুখ রেজিস্টার করতে হবে। **নিবন্ধন করুন** ট্যাপ করুন এবং আপনার মুখ রেজিস্টার করুন।
 - **লাইট-আপ**: অন্ধকার পরিবেশেও মানুষকে আরও উজ্জ্বল এবং স্পষ্টভাবে ফুটিয়ে তুলুন।
-  • মডেলের উপর নির্ভর করে কিছু ফিচার লভ্য নাও হতে পারে।
- সামনের ক্যামেরা ব্যবহার করার সময় কিছু ফিচার লভ্য।

Galaxy Avatar

আপনি যে কোনও উপায়ে অবতারগুলি তৈরি করুন এবং বিভিন্ন ফিচারে সেগুলি ব্যবহার করে মজা করুন।

সেটিংস স্ক্রীনে, **উচ্চতর ফিচারসমূহ** → **Galaxy Avatar** ট্যাপ করুন। আপনি যদি অ্যাপস স্ক্রীনে অ্যাপ আইকনটি যুক্ত করেন তবে **Galaxy Avatar** অ্যাপটি খুলুন।

একটি Galaxy Avatar তৈরি করা হচ্ছে

Galaxy Avatar চালু করুন, আইকন তৈরি করুন ()-এ ট্যাপ করুন এবং তারপরে একটি অবতার তৈরি করতে অন-স্ক্রীন নির্দেশাবলী অনুসরণ করুন।

Galaxy Avatar ষ্টিকারগুলি ব্যবহার করা হচ্ছে

আপনি যখন অবতারগুলি তৈরি করেন, অবতার এক্সপ্ৰেশন এবং ক্রিয়াকলাপগুলি সহ ষ্টিকারগুলি স্বয়ংক্রিয়ভাবে তৈরি হবে। আপনি মেসেজের মাধ্যমে বা সোশ্যাল নেটওয়ার্কে পাঠানোর সময় আপনার অবতার ষ্টিকারগুলি ব্যবহার করতে পারেন।

Galaxy Avatar চালু করুন এবং **অ্যাভেটার ষ্টিকার** ট্যাপ করুন। আপনার নিজস্ব ষ্টিকারগুলি তৈরি করতে ষ্টিকারগুলির তালিকার শীর্ষে কাস্টম ষ্টিকার আইকন তৈরি করুন (+) ট্যাপ করুন।

Galaxy Avatar ক্যামেরা ব্যবহার করা হচ্ছে

বিভিন্ন শুটিং মোড ব্যবহার করে অবতারগুলি দিয়ে মজাদার ফটো বা ভিডিও তৈরি করুন।

Galaxy Avatar চালু করুন এবং **অ্যাভেটার ক্যামেরা** ট্যাপ করুন। অবতার এবং আপনি যে মোডটি ব্যবহার করতে চান তা নির্বাচন করুন তারপর একটি ছবি তুলুন বা একটি ভিডিও রেকর্ড করুন।

ডুয়েল মেসেঞ্জার

দ্বিতীয় অ্যাপটি ইনস্টল করুন এবং একই ম্যাসেঞ্জার অ্যাপের জন্য দুটি পৃথক অ্যাকাউন্ট ব্যবহার করুন।

1 সেটিংস স্ক্রীনে, **উচ্চতর ফিচারসমূহ** → **ডুয়েল মেসেঞ্জার**-এ ট্যাপ করুন।

সমর্থিত অ্যাপ প্রদর্শিত হবে।

2 দ্বিতীয় অ্যাপটি ইনস্টল করার জন্য একটি অ্যাপের সুইচ ট্যাপ করুন।

দ্বিতীয় অ্যাপটি ইনস্টল করা হবে। দ্বিতীয় অ্যাপ আইকন (🔵)-এর সাথে দ্বিতীয় অ্যাপের আইকনটি প্রদর্শিত হবে।



- অ্যাপটির উপর নির্ভর করে ডুয়েল ম্যাসেঞ্জার ফিচারটি লভ্য নাও হতে পারে।
- অ্যাপটির কিছু ফিচার দ্বিতীয় অ্যাপের জন্য সীমিত হতে পারে।

দ্বিতীয় একটি অ্যাপকে আনইনস্টল করা

1 সেটিংস স্ক্রীনে, **উচ্চতর ফিচারসমূহ** → **ডুয়েল মেসেঞ্জার**-এ ট্যাপ করুন।

2 যে অ্যাপটি আপনি আনইনস্টল করতে চান সেটির সুইচে ট্যাপ করুন এবং **আনইনস্টল**-এ ট্যাপ করুন।

দ্বিতীয় অ্যাপ সম্পর্কিত সমস্ত ডাটা ডিলিট হয়ে যাবে।



যদি আপনি প্রথম অ্যাপটি আনইনস্টল করেন, দ্বিতীয় অ্যাপটিও ডিলিট হয়ে যাবে।

ডিজিটাল কল্যাণ ও অভিভাবকীয় নিয়ন্ত্রণ

আপনার ডিভাইসের ব্যবহারের ইতিহাস চেক করুন এবং আপনার ডিভাইসটিকে আপনার জীবনে হস্তক্ষেপ থেকে বিরত রাখার ফিচারগুলি ব্যবহার করুন। আপনি বাচ্চাদের জন্য অভিভাবকীয় নিয়ন্ত্রণগুলি সেট আপ করতে পারেন এবং সেগুলির ডিজিটাল ব্যবহার পরিচালনা করতে পারেন।

সেটিংস স্ক্রীনে, **ডিজিটাল কল্যাণ ও অভিভাবকীয় নিয়ন্ত্রণ**-এ ট্যাপ করুন।

- **অ্যাপ টাইমার:** আপনি টাইমার সেট করে প্রতিটি অ্যাপের জন্য দৈনিক ব্যবহারের সময় সীমাবদ্ধ করতে পারেন। আপনি যখন সীমাতে পৌঁছাবেন, অ্যাপটি বন্ধ হয়ে যাবে এবং আপনি এটি ব্যবহার করতে পারবেন না।
- **স্ক্রীন টাইমের লক্ষ্য:** আপনি নিজের ডিভাইসটি দিনে কতটা ব্যবহার করেন তা নির্ধারণ করুন।
- **গাড়ি চালানো পর্যবেক্ষণ:** ড্রাইভিং করার সময় আপনি আপনার ডিভাইসটি ব্যবহার করার সময় যে পরিমাণ তা পর্যবেক্ষণ করতে ড্রাইভিং মনিটর চালু করুন।
- **হাঁটা পর্যবেক্ষণ:** হাঁটার সময় আপনি আপনার ডিভাইসটি কতটা সময় ব্যবহার করেন তা পর্যবেক্ষণ করতে হাঁটার মনিটরটি চালু করুন।
- **ভলিউম মনিটর:** আপনার শ্রবণশক্তি রক্ষা করতে ভলিউম মনিটরটি চালু করুন।
- **কন্টেন্টের সীমাবদ্ধতা:** প্রবেশযোগ্য ওয়েবসাইটের সংখ্যা সীমিত করুন অথবা অ্যাপ এবং গেমের জন্য বয়সসীমা নির্ধারণ করুন। এই সুবিধাটি কেবল **Samsung Internet** অ্যাপ এবং **Galaxy Store** অ্যাপের মাধ্যমেই ব্যবহার করা যাবে।
- **অভিভাবকীয় নিয়ন্ত্রণ:** আপনার বাচ্চাদের ডিজিটাল ব্যবহার পরিচালনা করুন।

ডিভাইস কেয়ার

ডিভাইসের রক্ষণাবেক্ষণ ফিচারটি আপনার ডিভাইসের ব্যাটারি, স্টোরেজ, মেমোরি এবং সিস্টেম সিকিউরিটির স্ট্যাটাস সম্পর্কে একটি সংক্ষিপ্ত বিবরণ প্রদান করে। আপনি ডিভাইসটি অপটিমাইজও করতে পারেন।

সেটিংস স্ক্রীনে, **ডিভাইস কেয়ার** ট্যাপ করুন।

- **এখন অপটিমাইজ করুন:** ব্যাকগ্রাউন্ডে চলমান অ্যাপ্লিকেশনগুলি বন্ধ করুন বা অস্বাভাবিক পরিমাণে ব্যাটারি ব্যবহার করুন এবং আপনার ডিভাইসটি অপটিমাইজ করতে ক্র্যাশ হওয়া অ্যাপ্লিকেশন এবং ম্যালওয়্যারগুলির জন্য স্ক্যান করুন।
- **ব্যাটারি:** ডিভাইসটি ব্যবহার করার জন্য অবশিষ্ট ব্যাটারি পাওয়ার এবং সময় চেক করুন। কম ব্যাটারি লেভেল যুক্ত ডিভাইসগুলির জন্য, পাওয়ার সাশ্রয় ফিচারগুলি চালু করে ব্যাটারি পাওয়ার সংরক্ষণ করুন। আরো তথ্যের জন্য [ব্যাটারি](#) দেখুন।

- **স্টোরেজ:** ব্যবহৃত এবং উপলব্ধ স্টোরেজের স্ট্যাটাস চেক করুন এবং অপ্রয়োজনীয় ফাইলগুলি যেমন রিসাইকেল বিনের ফাইলগুলি, অব্যবহৃত ফাইলগুলি বা নকল ফাইলগুলি চেক করার পরে সেগুলি মুছে দিয়ে স্টোরেজ মুক্ত করুন।
 - অভ্যন্তরীণ স্টোরেজের প্রকৃত লভ্য ক্যাপাসিটি নির্দিষ্ট ক্যাপাসিটির থেকে কম থাকে কারণ অপারেটিং সিস্টেম এবং ডিফল্ট অ্যাপগুলি স্টোরেজের অংশ দখল করে থাকে। ডিভাইসটি আপডেট করার সময় লভ্য ক্যাপাসিটি পরিবর্তন হতে পারে।
 - আপনি Samsung ওয়েবসাইটে আপনার ডিভাইসে স্পেসিফিকেশন বিভাগে অভ্যন্তরীণ স্টোরেজ লভ্য ক্যাপাসিটি চেক করতে পারেন।
- **মেমোরি:** ব্যাকগ্রাউন্ড অ্যাপ্লিকেশনগুলি বন্ধ করে মেমোরি খালি করতে মেমোরির ব্যবহার চেক করুন বা **এখন খালি করুন** ট্যাপ করুন।
- **অ্যাপ সুরক্ষা:** নিরাপদ থাকতে ম্যালওয়্যার এবং অন্যান্য সন্দেহজনক ক্রিয়াকলাপের জন্য আপনার ডিভাইসটি স্ক্যান করুন।
- **নৈপুণ্যের প্রোফাইল:** ডিভাইসের প্রসেসিং গতি, ব্যাটারি লাইফ এবং কুলিং দক্ষতা বিবেচনা করে পারফরম্যান্স প্রোফাইল পরিবর্তন করুন।
- **স্বয়ংক্রিয় অপ্টিমাইজেশন:** ডিভাইসটিকে তার সর্বোত্তম অবস্থায় চলমান রাখতে ব্যাকগ্রাউন্ড অ্যাপ্লিকেশনগুলি বন্ধ করে বা মেমোরি পরিষ্কার করে স্বয়ংক্রিয় অপ্টিমাইজেশন সম্পাদন করুন।
কর্মক্ষমতা সমস্যা গুলি সনাক্ত করা হলে বা আপনার সেট করা সময়ে ডিভাইসটি স্বয়ংক্রিয়ভাবে পুনরায় চালু করতে সেট করতে **অটো রিস্টার্ট** ট্যাপ করুন।
- **সফটওয়্যার আপডেট:** ফার্মওয়্যার ওভার-দা-এয়ার (FOTA) পরিষেবার মাধ্যমে আপনার ডিভাইসের সফটওয়্যার আপডেট করুন। আপনি সফটওয়্যার আপডেটগুলি শিডিউলও করতে পারেন।
- **ডায়াগনস্টিকস:** Samsung Members ব্যবহার করে আপনার ডিভাইস চেক করুন।
- **রক্ষণাবেক্ষণ মোড:** অন্য কেউ আপনার ডিভাইস ব্যবহার করার সময় আপনার গোপনীয়তা রক্ষা করতে রক্ষণাবেক্ষণ মোড চালু করুন, যেমন আপনি যখন এটি ঘেরামতের জন্য পাঠান।

অ্যাপ

ডিভাইসের অ্যাপগুলি ব্যবস্থাপনা করুন এবং তাদের সেটিংস পরিবর্তন করুন। আপনি অ্যাপসের ব্যবহারের তথ্য চেক করতে পারেন, তাদের বিজ্ঞপ্তি বা অনুমতি সেটিংস পরিবর্তন করতে পারেন, বা অপ্রয়োজনীয় অ্যাপগুলি আনইনস্টল বা অক্ষয় করতে পারেন।

সেটিংস স্ক্রীনে, **অ্যাপ**-এ ট্যাপ করুন।

সাধারণ ব্যবস্থাপনা

আপনার ডিভাইসের সিস্টেম সেটিংস কাস্টমাইজ করুন বা ডিভাইস রিসেট করুন।

সেটিংস স্ক্রীনে, সাধারণ ব্যবস্থাপনা-এ ট্যাপ করুন।

- **ভাষা:** ডিভাইসের ভাষা নির্বাচন করুন। আরো তথ্যের জন্য [ডিভাইসে ভাষা যোগ করা](#) দেখুন।
- **অ্যাপের ভাষা:** প্রতিটি অ্যাপের জন্য আপনি যে ভাষাটি ব্যবহার করতে চান তা নির্বাচন করুন।
- **ভাষার প্যাক:** ভয়েস ইনপুট, টেক্সট-টু-স্পিচ ফিচার এবং অনুবাদের জন্য ভাষা প্যাকগুলি পরিচালনা বা ডাউনলোড করুন।
- **তারিখ ও সময়:** ডিভাইসটি কিভাবে সময় ও তারিখ দেখাবে তা নিয়ন্ত্রণ করতে সেটিংসে প্রবেশ করে সেটিংস পাল্টান।
 ব্যাটারি পুরোপুরি ডিসচার্জ হয়ে থাকলে, সময় ও তারিখ রিসেট করা হবে।
- **Samsung কীবোর্ডের সেটিংস:** Samsung কীবোর্ড-এর সেটিংস পরিবর্তন করুন।
- **কীবোর্ড:** ডিফল্টরূপে ব্যবহার করতে একটি কীবোর্ড নির্বাচন করুন এবং কীবোর্ড সেটিংস পরিবর্তন করুন।
- **ভৌত কীবোর্ড:** বাহ্যিক কীবোর্ডের জন্য সেটিংস পরিবর্তন করুন।
- **হাউস:** বাহ্যিক হাউসের জন্য সেটিংস পরিবর্তন করুন।
- **টাচপ্যাড:** বাহ্যিক টাচপ্যাডের জন্য সেটিংস পরিবর্তন করুন।
- **রিসেট:** আপনার ডিভাইসের সেটিংস রিসেট করুন বা ফ্যাক্টরি ডাটা রিসেট করুন।
- **স্বকীয়করণ পরিষেবা:** আপনার আগ্রহ এবং আপনার ডিভাইস আপনি কীভাবে ব্যবহার করবেন তার উপর ভিত্তি করে ব্যক্তিগতকৃত পরিষেবা পেতে সেট করুন।
- **আমাদের সাথে যোগাযোগ করুন:** প্রশ্ন জিজ্ঞাসা করুন বা প্রায়শই জিজ্ঞাসিত প্রশ্নগুলি চেক করুন।

ডিভাইসে ভাষা যোগ করা

আপনার ডিভাইসে ব্যবহার করার জন্য ভাষা যোগ করতে পারেন।

1 সেটিংস স্ক্রীনে, **সাধারণ ব্যবস্থাপনা** → **ভাষা** → **ভাষা যোগ করুন**-এ ট্যাপ করুন।

2 যোগ করার জন্য একটি ভাষা নির্বাচন করুন।

3 ডিফল্ট ভাষা হিসেবে নির্বাচিত ভাষাটি সেট করতে, **ডিফল্টরূপে সেট করুন** এ ট্যাপ করুন। বর্তমান ভাষার সেটিংস রাখার জন্য, ট্যাপ করুন **বর্তমানটি রাখুন**।

নির্বাচিত ভাষা আপনার ভাষার তালিকায় যোগ করা হবে। আপনি যদি ডিফল্ট ভাষা পরিবর্তন করেন, তবে নির্বাচিত ভাষা তালিকার শীর্ষে যোগ করা হবে।

আপনার ভাষাগুলির তালিকা থেকে ডিফল্ট ভাষাটি পরিবর্তন করতে, আপনি যে ভাষাটি চান সেটি নির্বাচন করুন এবং **প্রয়োগ করুন** এ ট্যাপ করুন। যদি কোনো অ্যাপ ডিফল্ট ভাষা সমর্থন না করে, তাহলে তালিকাটিতে পরবর্তী সমর্থিত ভাষা ব্যবহার করা হবে।

অ্যাক্সেসযোগ্যতা

ডিভাইসের অ্যাক্সেসযোগ্যতা উন্নত করতে বিভিন্ন সেটিংস কনফিগার করুন। আরো তথ্যের জন্য [অ্যাক্সেসযোগ্যতা](#) দেখুন। সেটিংস স্ক্রীনে, **অ্যাক্সেসযোগ্যতা**-এ ট্যাপ করুন।

সফটওয়্যার আপডেট

ফার্মওয়্যার ওভার-দা-এয়ার (FOTA) পরিষেবার মাধ্যমে আপনার ডিভাইসের সফটওয়্যার আপডেট করুন। আপনি চাইলে অটো ডাউনলোড সেটিংস পরিবর্তন করতে পারেন।

সেটিংস স্ক্রীনে, **সফটওয়্যার আপডেট**-এ ট্যাপ করুন। **আপডেট চেক করুন** অপশনটিতে ট্যাপ করুন এবং ম্যানুয়ালি আপডেটগুলো পরীক্ষা করুন অথবা ইনস্টল করুন।

অটো ডাউনলোড সেটিংস পরিবর্তন করতে, আরও অপশনসমূহ আইকন (⋮) → **অটো ডাউনলোড** ট্যাপ করুন।



জরুরী সফটওয়্যার আপডেটগুলি আপনার ডিভাইসের সুরক্ষা এবং নতুন ধরনের নিরাপত্তার হুমকি ব্লক করার জন্য রিলিজ করা হয়, এগুলি আপনার সম্মতি ছাড়াই স্বয়ংক্রিয়ভাবে ইনস্টল করা হবে।

নিরাপত্তা আপডেটের তথ্য

আপনার ডিভাইসের নিরাপত্তা জোরদার করতে এবং আপনার ব্যক্তিগত তথ্য সুরক্ষিত করার জন্য সিকিউরিটি আপডেট প্রদান করা হয়। আপনার মডেলের নিরাপত্তা আপডেটগুলির জন্য, security.samsungmobile.com-এ ভিজিট করুন।



ওয়েবসাইটটি কেবলমাত্র কিছু ভাষা সাপোর্ট করে।

ফোন পরিচিতি

আপনার ডিভাইসের তথ্য অ্যাক্সেস করুন।

সেটিংস স্ক্রীনে, **ফোন পরিচিতি**-এ ট্যাপ করুন।

আপনার ডিভাইসের নাম পরিবর্তন করতে, **পুনঃনামকরণ**-এ ট্যাপ করুন।

- **স্ট্যাটাস সম্পর্কে তথ্য:** ডিভাইস সংক্রান্ত বিভিন্ন তথ্য দেখুন, যেমন SIM কার্ডের স্ট্যাটাস, Wi-Fi MAC অ্যাড্রেস, সিরিয়াল নম্বর ইত্যাদি।
- **আইনি তথ্য:** ডিভাইস সম্পর্কিত আইনি তথ্য, যেমন নিরাপত্তা তথ্য এবং ওপেন সোর্স লাইসেন্স অ্যাক্সেস করুন।
- **সফটওয়্যারের তথ্য:** ডিভাইসের সফটওয়্যার সংক্রান্ত তথ্য যেমন এটির অপারেটিং সিস্টেমের সংস্করণ এবং ফার্মওয়্যারের সংস্করণ অ্যাক্সেস করুন।
- **ব্যাটারির তথ্য:** ব্যাটারির তথ্য চেক করে দেখুন।

ব্যবহারের বিজ্ঞপ্তি

ডিভাইসটি ব্যবহারের জন্য সতর্কতা

নিরাপদ এবং সঠিক ব্যবহার নিশ্চিত করতে ডিভাইসটি ব্যবহার করার সময় অনুগ্রহ করে এই গাইডটি পড়ুন।



- বর্ণনাগুলো ডিভাইসের ডিফল্ট সেটিংসের উপর ভিত্তি করে।
- অঞ্চল, পরিষেবা প্রদানকারী, মডেল স্পেসিফিকেশন, বা ডিভাইসের সফটওয়্যারের উপর নির্ভর করে আপনার ডিভাইসে কিছু বিষয়বস্তু ভিন্ন হতে পারে।
- কিছু অ্যাপ্লিকেশন বা ফিচার ব্যবহার করার সময় ডিভাইসটিকে Wi-Fi বা মোবাইল নেটওয়ার্কের সাথে সংযুক্ত করার প্রয়োজন হতে পারে।
- যে সমস্ত বিষয়বস্তুর (উচ্চ মানের বিষয়বস্তু) জন্য অনেক বেশি CPU ও মেমোরি ব্যবহারের প্রয়োজন সেগুলো ডিভাইসের সামগ্রিক পারফরমেন্সকে প্রভাবিত করবে। বিষয়বস্তুর সঙ্গে সংযুক্ত অ্যাপগুলো ডিভাইসের স্পেসিফিকেশন এবং কোন পরিবেশে ব্যবহার করা হচ্ছে তার উপর নির্ভর করে কাজ নাও করতে পারে।
- Samsung ছাড়া অন্যান্য প্রদানকারীদের প্রদত্ত অ্যাপের কারণে পারফরমেন্সের সমস্যা হলে তার জন্য Samsung দায়ী নয়।
- সম্পাদিত রেজিস্ট্রি বা মডিফাই করা অপারেটিং সিস্টেম সফটওয়্যারের কারণে পারফরমেন্সের সমস্যা বা অসঙ্গতির জন্য Samsung দায়ী নয়। অপারেটিং সিস্টেম কাস্টমাইজ করার চেষ্টার কারণে ডিভাইস বা অ্যাপ ঠিকমতো কাজ নাও করতে পারে।
- এই ডিভাইসের সাথে প্রদান করা সফটওয়্যার, ওয়ালপেপার, ছবি, এবং অন্যান্য মিডিয়া সীমিত ব্যবহারের জন্য লাইসেন্সকৃত ব্যবসায়িক বা অন্য উদ্দেশ্যে এই উপাদানগুলি এক্সট্রাক্ট করা এবং ব্যবহার করা কপিরাইট আইনের লঙ্ঘন বলে বিবেচিত হবে। মিডিয়ার আইন বহির্ভূত ব্যবহারের জন্য ব্যবহারকারী সম্পূর্ণ রূপে দায়বদ্ধ থাকবেন।
- আপনার ডেটা প্ল্যান অনুযায়ী মেসেজিং, আপলোড এবং ডাউনলোড, অটো-সিঙ্কিং, বা লোকেশন সার্ভিস ব্যবহারের যতো ডেটা পরিষেবার জন্য আপনার অতিরিক্ত খরচ হতে পারে। বেশি পরিমাণে ডেটা স্থানান্তরের জন্য Wi-Fi ফিচার ব্যবহার করা সুপারিশকৃত।
- যে সব ডিফল্ট অ্যাপ ডিভাইসের সাথে আসে তা আপডেট সাপেক্ষ এবং অগ্রিম নোটিস ছাড়াও তা সমর্থন নাও করতে পারে।
- ডিভাইসের অপারেটিং সিস্টেম পরিবর্তন করলে বা অননুমোদিত উৎস থেকে সফটওয়্যার ইনস্টল করলে তা ডিভাইসের ক্রটি এবং ডেটা ক্ষয় বা ক্ষতি হওয়ার কারণ হতে পারে। এই কাজগুলি আপনার Samsung লাইসেন্স চুক্তি লঙ্ঘন করে এবং আপনার ওয়ারেন্টি বাতিল করে দেয়।

- আপনি পার্শ্ববর্তী পরিবেশের উপর ভিত্তি করে স্বয়ংক্রিয়ভাবে বৈপরীত্য পরিসীমা সামঞ্জস্য করে শক্তিশালী বহিরঙ্গন সুর্যালোকেও স্ক্রীনটি স্পষ্টভাবে দেখতে পারেন। পণ্যটির প্রকৃতির কারণে, দীর্ঘ সময়ের জন্য নির্দিষ্ট গ্রাফিক্স প্রদর্শনের ফলে এর ফলস্বরূপ (স্ক্রীন বার্ন-ইন) বা ঘোস্টিং হতে পারে।
 - দীর্ঘ সময়ের জন্য আংশিক বা কিছুটাতে নির্দিষ্ট গ্রাফিক্স ব্যবহার না করার পরামর্শ দেওয়া হয় এবং ডিভাইস ব্যবহার না করার সময় স্ক্রীন বন্ধ করে দিন।
 - আপনি যখন স্ক্রীনটি ব্যবহার করছেন না তখন আপনি এটি স্বয়ংক্রিয়ভাবে বন্ধ করতে সেট করতে পারেন। **সেটিংস** খুলুন, **প্রদর্শনী** → **স্ক্রীন সময়সমাপ্তি** ট্যাপ করুন এবং তারপরে স্ক্রীনটি বন্ধ করার আগে আপনি ডিভাইসটিকে অপেক্ষা করতে চান এমন সময়ের দৈর্ঘ্য নির্বাচন করুন।
 - পার্শ্ববর্তী পরিবেশের উপর ভিত্তি করে স্ক্রীনটি স্বয়ংক্রিয়ভাবে এর উজ্জ্বলতা সামঞ্জস্য করতে সেট করতে, **সেটিংস** খুলুন, **প্রদর্শনী** ট্যাপ করুন এবং তারপরে এটি চালু করতে **অভিযোজক উজ্জ্বলতা** সুইচটি ট্যাপ করুন।
- অঞ্চল বা মডেলের উপর নির্ভর করে, কিছু ডিভাইস ফেডারেল কমিউনিকেশন কমিশনের (FCC) অনুমোদন পাওয়া আবশ্যিক।

যদি আপনার ডিভাইসটি FCC দ্বারা অনুমোদিত হয় তবে আপনি ডিভাইসের FCC আইডিটি দেখতে পারেন। FCC আইডি অ্যাক্সেস করতে, **সেটিংস** খুলুন এবং **ফোন পরিচিতি** → **স্ট্যাটাস সম্পর্কে তথ্য** ট্যাপ করুন। যদি আপনার ডিভাইসে একটি FCC আইডি না থাকে, এর মানে হল যে ডিভাইসটিকে ইউএস বা এর অঞ্চলগুলিতে বিক্রির জন্য অনুমোদন দেওয়া হয়নি এবং শুধুমাত্র মালিকের ব্যক্তিগত ব্যবহারের জন্য ইউএস-এ আনা হয়ে থাকতে পারে।
- বিমান বা জাহাজে ওঠার সময় আল্ট্রা-ওয়াইডব্যান্ড (UWB) ট্রান্সমিটারের ব্যবহার নিষিদ্ধ। আপনি যখন ফ্লাইট মোড চালু করেন তখন UWB ফিচারটি বন্ধ হবে। (Galaxy S26 Ultra, Galaxy S26+)

- ডিভাইস দ্বারা সমর্থিত ব্যান্ডউইথগুলি অঞ্চল বা ক্যারিয়ারের উপর নির্ভর করে পরিবর্তিত হতে পারে।
- মডেল, দেশ, নেটওয়ার্ক সরবরাহকারী এবং ব্যবহারকারীর পরিবেশের উপর নির্ভর করে 5G নেটওয়ার্ক প্রাপ্যতা পরিবর্তিত হতে পারে।
- আপনার ডিভাইসে ম্যাগনেট রয়েছে। এটি ক্রেডিট কার্ড, ইমপ্লান্ট করা মেডিকেল ডিভাইস এবং চুম্বক দ্বারা প্রভাবিত হতে পারে এমন অন্যান্য ডিভাইসগুলি থেকে দূরে রাখুন। মেডিকেল ডিভাইসগুলির ক্ষেত্রে, আপনার ডিভাইসটিকে 15 cm দূরে রাখুন। আপনার যদি মেডিকেল ডিভাইসে কোনো প্রতিবন্ধক মনে হয় আপনার ডিভাইস ব্যবহার করা বন্ধ করুন এবং আপনার চিকিৎসক বা আপনার মেডিকেল ডিভাইস প্রস্তুতকারকের সাথে পরামর্শ করুন।

নির্দেশমূলক আইকনসমূহ

-  **সতর্কীকরণ:** এমন পরিস্থিতি যা আপনার বা অন্যের আঘাতের কারণ হতে পারে
-  **সতর্কতা:** এমন পরিস্থিতি যা আপনার ডিভাইসের বা অন্য সরঞ্জামের ক্ষতির কারণ হতে পারে
-  **বিজ্ঞপ্তি:** নোট, ব্যবহারের পরামর্শ বা অতিরিক্ত তথ্য

প্যাকেজ কনটেন্ট এবং আনুষঙ্গিকগুলিতে নোট

প্যাকেজের বিষয়বস্তুর জন্য দ্রুত শুরুর নির্দেশিকা দেখুন।

- ডিভাইস এবং কোনও লভ্য আনুষঙ্গিকগুলির সাথে সরবরাহিত আইটেমগুলি অক্ষল বা ক্যারিয়ারের উপর নির্ভর করে পরিবর্তিত হতে পারে।
- সরবরাহকৃত আইটেমগুলি শুধুমাত্র এই ডিভাইসের জন্য তৈরি করা এবং অন্য ডিভাইসের সাথে সঙ্গতিপূর্ণ নাও হতে পারে।
- অ্যাপিয়ারেন্স এবং স্পেসিফিকেশন কোন পূর্ব বিজ্ঞপ্তি ছাড়াই পরিবর্তিত হতে পারে।
- আপনি আপনার স্থানীয় Samsung খুচরা বিক্রেতার কাছ থেকে অতিরিক্ত অ্যাক্সেসরিজ কিনতে পারেন। কেনার আগে নিশ্চিত করুন সেগুলি ডিভাইসের সাথে সঙ্গতিপূর্ণ কিনা।
- Samsung-অনুমোদিত আনুষঙ্গিকগুলির ব্যবহার সুপারিশকৃত। অননুমোদিত আনুষঙ্গিকগুলি ব্যবহারের ফলে কর্মক্ষমতার সমস্যা বা ত্রুটি হতে পারে, যা ওয়ারেন্টির আওতায় নাও থাকতে পারে।
- সমস্ত অ্যাক্সেসরিজের সহজলভ্যতা পরিবর্তন সাপেক্ষে যা সম্পূর্ণভাবে নির্মাণকারী সংস্থাগুলির উপর নির্ভর করে। লভ্য অ্যাক্সেসরিজের সম্বন্ধে তথ্যের জন্য Samsung এর ওয়েবসাইট দেখুন।
- ডিজিটাল আউটপুট সমর্থন করে এমন হেডফোন (USB টাইপ-C) ডিভাইসটির সাথে ব্যবহার করা যেতে পারে। তথাপি, ডিভাইসটি সেই হেডফোনগুলির সাথে সুসঙ্গত নাও হতে পারে যেগুলি কোনো আলাদা অডিও আউটপুট পদ্ধতি ব্যবহার করে বা কোনো আলাদা প্রস্তুতকারকের দ্বারা তৈরি করা হয়েছে।
- অন্তর্ভুক্ত USB ক্যাবলটি 3A চার্জিং পর্যন্ত সমর্থন করে। সর্বোত্তম চার্জিং পারফরম্যান্সের জন্য, একটি অফিসিয়াল Samsung 60W চার্জার এবং পৃথকভাবে বিক্রি হওয়া আপনার ডিভাইসের সাথে সামঞ্জস্যপূর্ণ একটি ক্যাবল ব্যবহারের সুপারিশ করা হয়। (Galaxy S26 Ultra)
- অন্তর্ভুক্ত USB ক্যাবলটি 3A চার্জিং পর্যন্ত সমর্থন করে। সর্বোত্তম চার্জিং পারফরম্যান্সের জন্য, একটি অফিসিয়াল Samsung 45W চার্জার এবং পৃথকভাবে বিক্রি হওয়া আপনার ডিভাইসের সাথে সামঞ্জস্যপূর্ণ একটি ক্যাবল ব্যবহারের সুপারিশ করা হয়। (Galaxy S26+)
- অন্তর্ভুক্ত USB ক্যাবলটি 3A চার্জিং পর্যন্ত সমর্থন করে। (Galaxy S26)

পানি এবং ধূলাবালি প্রতিরোধকের রক্ষণাবেক্ষণ

আপনার ডিভাইসটি পানি- এবং ধুলো-প্রতিরোধী এবং নিম্নলিখিত আন্তর্জাতিক মানগুলি পূরণ করে।

- IP68 পানি প্রতিরোধের রেটিং সার্টিফিকেশন: IEC 60529 স্ট্যান্ডার্ডের প্রয়োজনীয়তা অনুযায়ী, এটি সরানো ছাড়াই 30 মিনিটের জন্য 15-35 °C, 86-106 kPa, 1.5 m পরিষ্কার পানিতে পরীক্ষা করা হয়েছিল।

আপনার ডিভাইসের পানি এবং ধুলো প্রতিরোধ বজায় রাখতে আপনাকে অবশ্যই নির্দেশিকাগুলি অনুসরণ করতে হবে।

- ডিভাইসটি সুইমিং পুলের পানি বা সমুদ্রের পানিতে ডোবাবেন না।
- যদি ডিভাইসটি অপরিষ্কার পানি বা অন্যান্য তরলগুলির সংস্পর্শে আসে, যেমন সাবান পানি, তেল, সুগন্ধি, সানস্ক্রীন, হ্যান্ড ক্লিনার, প্রসাধনীর মতো রাসায়নিক পণ্য, বা তরল যা অ্যালকোহল অন্তর্ভুক্ত করে, ডিভাইসটি প্রবাহিত হয় না এমন পরিষ্কার পানি দিয়ে পরিষ্কার করুন, এটি একটি নরম এবং পরিষ্কার কাপড় দিয়ে মুছুন এবং তারপরে পানি প্রতিরোধের বজায় রাখার জন্য ব্যবহারের আগে এটি পুঙ্খানুপুঙ্খভাবে শুকিয়ে নিন।
- দ্রুত বহমান পানিতে ডিভাইসটি ডোবাবেন না। পানির চাপের হঠাৎ বৃদ্ধি পানি প্রতিরোধের গ্যারান্টিযুক্ত স্তরকে অতিক্রম করতে পারে।
- জায়গায়, যেমন একটি স্নানা বা বাষ্প রুম হিসাবে, তাপমাত্রা হঠাৎ পরিবর্তন কারণে পানি-প্রতিরোধী কর্মক্ষমতা ক্ষতিগ্রস্ত হতে পারে।
- যদি ডিভাইসটি বাহ্যিক শকের শিকার হয় বা ক্ষতিগ্রস্ত হয় তবে এর পানি প্রতিরোধের হ্রাস পেতে পারে।

যদি ডিভাইসটি পানি বা দূষকগুলির সংস্পর্শে আসে তবে নির্দেশিকাগুলি অনুসরণ করুন:

- একটি নরম এবং পরিষ্কার কাপড় দিয়ে ডিভাইসটি মুছুন এবং তারপরে এটি পুঙ্খানুপুঙ্খভাবে শুকিয়ে নিন।
- যদি মাইক্রোফোন বা স্পীকার পুরোপুরি শুষ্ক না হয় তবে কলের সময় শব্দটি পরিষ্কার না ও হতে পারে।
- ডিভাইসটি পানিতে ব্যবহার করা হলে স্ক্রীন এবং অন্যান্য ফিচারগুলি সঠিকভাবে কাজ নাও করতে পারে।
- ডিভাইসটি সম্পূর্ণ শুষ্ক না হওয়া পর্যন্ত চার্জার বা কোনও আনুষঙ্গিক সংযোগ করবেন না। ডিভাইসটিকে বহুমুখী জ্যাক এখনও শুকনো না থাকলে কোনও অ্যাক্সেসরি বা চার্জার সংযুক্ত থাকলে ডিভাইসটি ক্ষতিগ্রস্ত হতে পারে।

আপনার Samsung Galaxy ডিভাইসের পানি এবং ধুলো প্রতিরোধ করার ক্ষমতা স্থায়ী নয় এবং স্বাভাবিক ব্যবহারের কারণে সময়ের সাথে সাথে এই ক্ষমতা কমে যেতে পারে।

ডিভাইস অতিরিক্ত গরম হয়ে যাওয়া এবং তার সমাধান

ব্যাটারি চার্জ দেবার সময় যখন ডিভাইস গরম হয়ে ওঠে

চার্জ দেবার সময়, ডিভাইস এবং চার্জার গরম হয়ে উঠতে পারে। তারবিহীন চার্জের সময় বা ফাস্ট চার্জ দেবার সময়, ডিভাইসটি অধিকতর গরম মনে হতে পারে। এতে ডিভাইসের জীবনকাল বা কর্মক্ষমতা প্রভাবিত হয় না এবং এটি ডিভাইসের স্বাভাবিক কর্মের ব্যাপ্তির মধ্যে পরে। যদি ব্যাটারি খুব গরম হয়ে যায়, চার্জিং গতি হ্রাস পেতে পারে বা চার্জার চার্জ করা বন্ধ করতে পারে।

ডিভাইস গরম হয়ে উঠলে নিম্নলিখিতগুলি করুন:

- ডিভাইস থেকে চার্জারটি বিছিন্ন করুন এবং কোন চলমান অ্যাপ বন্ধ করুন। ডিভাইসটি শীতল হবার জন্য অপেক্ষা করুন তারপর আবার ডিভাইসটি চার্জ দেওয়া শুরু করুন।
- যদি ডিভাইসের নীচের অংশটি অতিরিক্ত গরম হয়ে যায় তবে এটি ক্ষতিগ্রস্ত USB ক্যাবলের কারণে হতে পারে। USB ক্যাবল একটি নতুন দিয়ে প্রতিস্থাপন করুন। একটি Samsung-অনুমোদিত USB ক্যাবল সুপারিশকৃত।
- ওয়্যারলেস চার্জার ব্যবহার করার সময়, কোন ধাতব বস্তু, চুম্বক, এবং চৌম্বক স্ট্রাইপ কার্ডের মত কোন বহিরাগত উপাদান, ডিভাইস এবং ওয়্যারলেস চার্জারের মধ্যে স্থাপন করবেন না।

 তারবিহীন চার্জ বা ফাস্ট চার্জের ফিচার শুধু সমর্থিত মডেলে লভ্য।

যখন ব্যবহারের সময় ডিভাইসটি উত্তপ্ত হয়ে ওঠে

যখন আপনি এমন ফিচার বা অ্যাপ ব্যবহার করেন যার জন্য আরো পাওয়ার প্রয়োজন বা সেগুলি ব্যবহার করেন অনেক বেশি সময় ধরে, তখন আপনার ডিভাইসটি সাময়িকভাবে গরম হয়ে উঠতে পারে বর্ধিত ব্যাটারি খরচের কারণে। কোন চলমান অ্যাপ বন্ধ করুন এবং ডিভাইসটি কিছুক্ষণ ব্যবহার করা থেকে বিরত থাকুন।

ডিভাইসটি অতিরিক্ত উত্তপ্ত হতে পারে এমন পরিস্থিতিগুলির নিম্নলিখিত উদাহরণগুলি দেখুন।

- কেনার পরে প্রাথমিক সেটআপ অথবা ডাটা পুনরুদ্ধার করার সময়
- বড় ফাইল ডাউনলোড করার সময়

- এমন অ্যাপ ব্যবহার করার সময় যার জন্য বেশি পাওয়ার প্রয়োজন অথবা দীর্ঘ সময়কালের জন্য অ্যাপগুলি ব্যবহার করার সময়
 - যখন উচ্চমানের খেলা দীর্ঘ সময়কালের জন্য খেলেন
 - যখন দীর্ঘ সময়কালের জন্য ভিডিও রেকর্ড করেন
 - যখন সর্বোচ্চ ব্রাইটনেস সেটিংস ব্যবহার করে ভিডিও স্ট্রিম করেন
 - যখন একটি TV-এর সাথে সংযুক্ত করেন
- যখন মাল্টিটাস্কিং করেন (অথবা, যখন ব্যাকগ্রাউন্ডে অনেক অ্যাপ চালান)
 - যখন মাল্টি উইন্ডো ব্যবহার করেন
 - যখন অ্যাপ আপডেট বা ইনস্টল করেন ভিডিও রেকর্ড করার সময়
 - যখন বড় ফাইল ডাউনলোড করেন একটি ভিডিও কলের সময়
 - যখন ভিডিও রেকর্ড করেন কোন নেভিগেশন অ্যাপ ব্যবহার করার সময়
- যখন বেশি পরিমাণে ডাটা ব্যবহার করেন ক্লাউড, ইমেল, বা অন্য অ্যাকাউন্টের সাথে সিঙ্ক করার সময়
- একটি গাড়িতে নেভিগেশন অ্যাপ ব্যবহার করার সময় যখন ডিভাইসটিকে সরাসরি সূর্যের আলোতে রাখা হয়
- মোবাইল হটস্পট এবং টিথারিং ফিচার ব্যবহার করার সময়
- সেই সব স্থানে ডিভাইসটি ব্যবহার করার সময় যখন সিগনাল দুর্বল অথবা কোন রিসেপশন নেই
- যখন ক্ষতিগ্রস্ত USB ক্যাবল দিয়ে ব্যাটারি চার্জ করা হয়
- যখন ডিভাইসটির বহুমুখী জ্যাকটি ক্ষতিগ্রস্ত হয় অথবা বাহ্যিক উপাদানের সংস্পর্শে আসে, যেমন তরল, ধূলা, ধাতব পাউডার, এবং পেন্সিলের সীসা
- যখন আপনি রোয়িংয়ে আছেন

ডিভাইস গরম হয়ে উঠলে নিম্নলিখিতগুলি করুন:

- ডিভাইসটি সর্বসাম্প্রতিক সফটওয়্যার দিয়ে আপডেট করে রাখুন।
- চলমান অ্যাপের মধ্যে সংঘাতের কারণে ডিভাইসটি গরম হয়ে উঠতে পারে। ডিভাইসটি পুনরায় শুরু করুন।
- Wi-Fi, GPS এবং Bluetooth ফিচারগুলি ব্যবহার না করার সময় সেগুলি বন্ধ করুন।
- যে সব অ্যাপ ব্যাটারি খরচ বৃদ্ধি করে অথবা যেগুলি ব্যাকগ্রাউন্ডে কাজ করে যখন ব্যবহার করা না হয়।
- অপ্রয়োজনীয় অথবা অব্যবহৃত ফাইল মুছে ফেলুন।
- স্ক্রীনের ব্রাইটনেস কমান।
- যদি ডিভাইসটি গরম হয়ে ওঠে বা দীর্ঘ সময় ধরে গরম মনে হয়, সেটি কিছু সময়ের জন্য ব্যবহার করবেন না। যদি ডিভাইসটি অতিরিক্ত উত্তপ্ত হতে থাকে তবে কোনও Samsung সার্ভিস সেন্টার বা কোনও অনুমোদিত পরিষেবা কেন্দ্রের সাথে যোগাযোগ করুন।

ডিভাইস অতিমাত্রায় গরম হওয়ার উপর সতর্কতা

ডিভাইসটি অতিরিক্ত উত্তপ্ত হওয়ার কারণে আপনি যদি অস্বস্তি বোধ করতে শুরু করেন তবে ডিভাইসটি ব্যবহার করা বন্ধ করুন।

যখন ডিভাইসটি গরম হয়ে ওঠে, তার ফিচার এবং কর্মক্ষমতা সীমিত করা হতে পারে বা ডিভাইসটি বন্ধ হয়ে যেতে পারে ঠান্ডা হবার জন্য। এই ফিচারটি শুধু সমর্থিত মডেলে লভ্য।

- ডিভাইসটি অতিরিক্ত উত্তপ্ত হলে, স্ক্রীনের উজ্জ্বলতা, স্ক্রীন রিফ্রেশের হার এবং কর্মক্ষমতার গতি ডিভাইসের তাপমাত্রা হ্রাস করতে সীমাবদ্ধ হবে। এমনকি ব্যাটারি চার্জিং ইন্ডিকেটর আইকনটি উপস্থিত হলেও, চার্জিং ধীর হতে পারে। ডিভাইসের তাপমাত্রা বৃদ্ধির কারণে চার্জ করা বন্ধ হয়ে গেলে, ব্যাটারি নির্দেশক আইকনটি দপদপ করবে।
- যদি ডিভাইসটি একটি নির্দিষ্ট তাপমাত্রায় পৌঁছায় তবে ডিভাইসের ব্যর্থতা, ত্বকের জ্বালা এবং ক্ষতি এবং ব্যাটারি ফুটো রোধ করতে একটি সতর্কতা বার্তা প্রদর্শিত হবে। চলমান অ্যাপগুলি বন্ধ করা হবে এবং জরুরি কল ছাড়া সমস্ত কলিং এবং অন্যান্য ফিচার সীমাবদ্ধ থাকবে, যতক্ষণ না ডিভাইসটি ঠান্ডা হচ্ছে।
- যদি ডিভাইসের তাপমাত্রা আরও বাড়ার কারণে দ্বিতীয় বার্তাটি উপস্থিত হয় তবে ডিভাইসটি বন্ধ হয়ে যাবে। ডিভাইসটির তাপমাত্রা প্রস্তাবিত অপারেটিং তাপমাত্রা পরিসীমার মধ্যে না হওয়া পর্যন্ত ডিভাইসটি ব্যবহার করবেন না। যদি কোনও জরুরি কলের সময় দ্বিতীয় সতর্কতা বার্তাটি উপস্থিত হয় তবে জোরপূর্বক বন্ধ করে কলটি সংযোগ বিচ্ছিন্ন করা হবে না।



প্রস্তাবিত অপারেটিং তাপমাত্রা পরিসীমা

ডিভাইসটির জন্য প্রস্তাবিত পরিচালন তাপমাত্রা হলো 0 °C থেকে 35 °C-এর মধ্যে। প্রস্তাবিত তাপমাত্রার সীমার বাইরে ডিভাইসটি ব্যবহার করলে ডিভাইসের ক্ষতি হতে পারে অথবা ব্যাটারির স্থায়িত্ব কমে যেতে পারে।

অপারেটিং পরিবেশের জন্য সতর্কতা

নিম্নলিখিত পরিস্থিতিতে পরিবেশের কারণে আপনার ডিভাইসটি উত্তপ্ত হতে পারে। ব্যাটারির জীবনকাল যাতে সংক্ষিপ্ত না হয়ে যায়, ডিভাইসটি যাতে ক্ষতিগ্রস্ত না হয়, অথবা আগুন লেগে না যায় তার জন্য সতর্কতা অবলম্বন করুন।

- আপনার ডিভাইসটি খুব ঠান্ডা বা খুব গরমে সংরক্ষণ করবেন না।
- দীর্ঘ সময় ধরে আপনার ডিভাইসটি সরাসরি সূর্যের আলোয় রাখবেন না।
- দীর্ঘ সময় ধরে আপনার ডিভাইসটি খুব গরম জায়গায় ব্যবহার বা সংরক্ষণ করবেন না, যেমন গ্রীষ্মকালে কোন গাড়ির ভিতরে।
- ডিভাইসটি এমন কোন স্থানে রাখবেন না যেখানে সেটি অতিমাত্রায় গরম হয়ে উঠতে পারে, যেমন কোন বৈদ্যুতিক হিটিং ম্যাটের উপর।
- আপনার ডিভাইসটিকে কখনোই হীটার, হাইক্রোওয়েভ, রান্নার গরম সরঞ্জাম, বা বেশি চাপের পাত্রের মধ্যে বা কাছে রাখবেন না।
- এমন কোনো ক্যাবল ব্যবহার করবেন না যেটির আচ্ছাদনটি উঠে গিয়েছে বা ক্ষতিগ্রস্ত হয়েছে এবং ক্ষতিগ্রস্ত বা ক্রটিযুক্ত কোনও চার্জার বা ব্যাটারি ব্যবহার করবেন না।

অ্যাপেন্ডিক্স

অ্যাক্সেসযোগ্যতা

অ্যাক্সেসযোগ্যতা সম্পর্কে

ফিচারের মাধ্যমে অ্যাক্সেসযোগ্যতার উন্নতি করলে তা দৃষ্টিশক্তি, শ্রবণে সমস্যা এবং কম দক্ষ লোকেদের ক্ষেত্রে ডিভাইসের ব্যবহার সহজ করে।

সেটিংস খুলুন এবং অ্যাক্সেসযোগ্যতা ট্যাপ করুন। আপনি ব্যবহার করছেন এমন প্রস্তাবিত ফিচারগুলো এবং অ্যাক্সেস ফিচারগুলি চেক করতে, আপনার জন্য সুপারিশকৃত অংশে ট্যাপ করুন। ব্যবহৃত ফিচারগুলি বন্ধ করতে, **বন্ধ করুন** ট্যাপ করুন।

দৃষ্টিশক্তি বাড়ানো

ডিসপ্লে মোড

ডিসপ্লে মোড পরিবর্তন করুন।

সেটিংস খুলুন, অ্যাক্সেসযোগ্যতা → দৃষ্টিশক্তি বাড়ানো ট্যাপ করুন এবং তারপরে **ডিসপ্লে মোড**-এর অধীনে আপনি চান এমন একটি মোড নির্বাচন করুন।

উচ্চ কনট্রাস্টের থিম ব্যবহার করা

অন্ধকার ব্যাকগ্রাউন্ডে হালকা রঙের বিসয়বস্তুকে প্রদর্শন করতে একটি পরিষ্কার থিম প্রয়োগ করুন।

সেটিংস খুলুন, এবং অ্যাক্সেসযোগ্যতা → দৃষ্টিশক্তি বাড়ানো → **উচ্চ কন্ট্রাস্টযুক্ত থিম**-এ ট্যাপ করুন। তারপর আপনার পছন্দের একটি থিম নির্বাচন করুন, এটি চালু করতে সুইচটি ট্যাপ করুন এবং তারপর **ডাউনলোড** → **প্রয়োগ করুন** এ ট্যাপ করুন।

উচ্চ কনট্রাস্টের হরফ ব্যবহার করা

টেক্সট এবং ব্যাকগ্রাউন্ডের মধ্যে কনট্রাস্ট বাড়াতে হরফের রঙ ও আউটলাইন সামঞ্জস্য করুন।

সেটিংস খুলুন, অ্যাক্সেসযোগ্যতা → দৃষ্টিশক্তি বাড়ানো ট্যাপ করুন এবং তারপরে এটি চালু করতে **উচ্চ কন্ট্রাস্টযুক্ত ফন্ট** সুইচটি ট্যাপ করুন।

উচ্চ কনট্রাস্টের কীবোর্ড ব্যবহার করা

টেক্সট এবং পটভূমির মধ্যে বৈপরীত্য বাড়াতে Samsung কীবোর্ড-এর রঙগুলি পরিবর্তন করুন।

সেটিংস খুলুন, অ্যাক্সেসযোগ্যতা → দৃষ্টিশক্তি বাড়ানো ট্যাপ করুন এবং তারপরে এটি চালু করতে উচ্চ কনট্রাস্ট কীবোর্ড সুইচটি ট্যাপ করুন।

বাটনের আকার প্রদর্শন করা

বাটনের আকার সকলের থেকে আলাদা করতে ফ্রেম সহকারে প্রদর্শন করুন।

সেটিংস খুলুন, অ্যাক্সেসযোগ্যতা → দৃষ্টিশক্তি বাড়ানো ট্যাপ করুন এবং তারপরে এটি চালু করতে বাটনগুলো হাইলাইট করুন সুইচটি ট্যাপ করুন।

রূপরেখা আরও পরিষ্কার করা

শক্তিশালী রূপরেখা সহ চিত্র এবং ভিডিওগুলিতে অবজেক্টগুলি আরও স্পষ্টভাবে প্রদর্শন করুন।

সেটিংস খুলুন, অ্যাক্সেসযোগ্যতা → দৃষ্টিশক্তি বাড়ানো → Relumino আউটলাইন ট্যাপ করুন এবং তারপরে এটি চালু করতে সুইচটি ট্যাপ করুন।

আউটলাইন বেধ সামঞ্জস্য করতে, আউটলাইনের পুরুত্ব অধীনে অ্যাডজাস্টমেন্ট বারটি টেনে আনুন।

ডিসপ্লে রঙ উল্টানো

ব্যবহারকারীদের স্ক্রীনে টেক্সট সনাক্ত করতে সহায়তা করতে স্ক্রীন দৃশ্যমানতা উন্নত করুন।

সেটিংস খুলুন, অ্যাক্সেসযোগ্যতা → দৃষ্টিশক্তি বাড়ানো ট্যাপ করুন এবং তারপরে এটি চালু করতে বিপরীত রং সুইচটি ট্যাপ করুন।

রঙ সংশোধন

যদি আপনার রঙ স্বতন্ত্র করতে সমস্যা হয় তাহলে স্ক্রীনে প্রদর্শিত রঙ কীভাবে প্রদর্শিত হবে তার সামঞ্জস্য করুন। ডিভাইস রঙগুলোকে আরো সনাক্তযোগ্য রঙে পরিবর্তন করে দেবে।

সেটিংস খুলুন, অ্যাক্সেসযোগ্যতা → দৃষ্টিশক্তি বাড়ানো → রঙ সংশোধন ট্যাপ করুন এবং তারপরে এটি চালু করতে সুইচটি ট্যাপ করুন। একটি অপশন নির্বাচন করুন।

রঙের ফিল্টার

যদি আপনার টেক্সট পড়তে সমস্যা হয় তাহলে স্ক্রীনের রঙ সামঞ্জস্য করুন।

সেটিংস খুলুন, অ্যাক্সেসযোগ্যতা → দৃষ্টিশক্তি বাড়ানো → রঙের ফিল্টার-রে ট্যাপ করুন এবং তারপরে এটি চালু করতে সুইচটি ট্যাপ করুন। আপনার পছন্দের একটি রঙ নির্বাচন করুন।

স্বচ্ছতার মাত্রা সামঞ্জস্য করতে, অস্বচ্ছতা এর অধীনে অ্যাডজাস্টমেন্ট বার টেনে আনুন।

স্ক্রীন মোশন ইফেক্ট কম করা হচ্ছে

যদি আপনার অ্যানিমেশন বা চলমান স্ক্রীন নিয়ে সমস্যা থাকে তাহলে অ্যানিমেশন ইফেক্ট কমান।

সেটিংস খুলুন, অ্যাক্সেসযোগ্যতা → দৃষ্টিশক্তি বাড়ানো ট্যাপ করুন এবং তারপরে এটি চালু করতে অ্যানিমেশন কমান সুইচটি ট্যাপ করুন।

স্বচ্ছতা এবং ঝাপসা প্রভাব হ্রাস

স্ক্রীনের বিষয়বস্তুকে আরও দৃশ্যমান করতে স্বচ্ছতা এবং ঝাপসা প্রভাবগুলি হ্রাস করুন।

সেটিংস খুলুন, অ্যাক্সেসযোগ্যতা → দৃষ্টিশক্তি বাড়ানো ট্যাপ করুন এবং তারপরে এটি চালু করতে স্বচ্ছতা ও অস্পষ্টতা কমান ট্যাপ করুন।

স্ক্রীনটি ডিম করা হচ্ছে

দেখার জন্য আরও আরামদায়ক অভিজ্ঞতার জন্য নীচের ন্যূনতম উজ্জ্বলতার সেটিং স্ক্রীনটি স্ক্যান করুন।

সেটিংস খুলুন, অ্যাক্সেসযোগ্যতা → দৃষ্টিশক্তি বাড়ানো ট্যাপ করুন এবং তারপরে এটি চালু করতে অতিরিক্ত অনুজ্জ্বল সুইচটি ট্যাপ করুন।

দ্রুত কম্পমান আলোর প্রভাব প্রশমিত করা

ভিডিওগুলি চালানোর সময় স্ট্রোবিং ইফেক্ট বা তীব্র আলোর ঝলকানির প্রাবল্য হ্রাস করুন।

সেটিংস ওপেন করুন, অ্যাক্সেসযোগ্যতা → দৃষ্টিশক্তি বাড়ানো-এ ট্যাপ করুন এবং তারপরে অনুজ্জ্বল স্ট্রোবিং সুইচটি অন করতে ট্যাপ করুন।

স্ক্রীনটি বিবর্ধন করুন

স্ক্রীনটি বিবর্ধন করুন এবং নির্দিষ্ট এলাকায় জুম করুন।

সেটিংস খুলুন, অ্যাক্সেসযোগ্যতা → দৃষ্টিশক্তি বাড়ানো → বিবর্ধন → বিবর্ধন-এর শর্টকাট ট্যাপ করুন এবং তারপরে এটি চালু করতে সুইচটি ট্যাপ করুন। তারপর এই ফিচারটির সরাসরি ব্যবহার শুরু করতে ক্রিয়াকলাপগুলিতে টিক চিহ্ন দিন।

- অ্যাক্সেসিবিলিটি বাটনে ট্যাপ করুন: নেভিগেশন বারে Accessibility আইকন (A) ট্যাপ করে জুম ইন করুন।
- সাইড ও ভলিউম বাড়ান বাটন চাপুন: সাইড বাটন এবং ভলিউম আপ বাটনটি একসাথে টিপে জুম ইন করুন।

- **ভলিউম বাড়ান ও ভলিউম কমান বাটন চেপে 3 সেকেন্ড ধরে রাখুন:** 3 সেকেন্ডের জন্য ভলিউম আপ বাটন এবং ভলিউম কমান বাটনটি একযোগে চাপ দিয়ে এবং ধরে রেখে জুম ইন করুন।
- **স্ক্রীনে তিনবার ট্যাপ করুন:** স্ক্রীনে তিনবার ট্যাপ করে জুম ইন করুন।

বিবর্ধক উইন্ডো ব্যবহার করে আপনি স্ক্রীনে যেখানে ইচ্ছুক সেখানেই বিবর্ধিত করতে পারেন। বিবর্ধক সরাসরি, বিবর্ধক ফ্রেমের প্রান্তটি টেনে আনুন।

স্ক্রীন এক্সপ্লোর করতে, বিবর্ধিত স্ক্রীন জুড়ে দুটি আঙুল দিয়ে টানুন।

জুমের অনুপাত সামঞ্জস্য করতে, বিবর্ধিত স্ক্রীনে দুটি আঙুল দিয়ে পিঞ্চ করুন অথবা তাদের ছড়িয়ে দিন।



- যখন আপনি পুরো স্ক্রীনটি বিবর্ধিত করেন, তখন স্ক্রীনের কীবোর্ড এবং নেভিগেশন বারটি বিবর্ধিত হবে না। আপনি যদি কীবোর্ড এবং নেভিগেশন বারও বিবর্ধিত করতে চান, তবে **সেটিংস** খুলুন, **অ্যাক্সেসযোগ্যতা** → **দৃষ্টিশক্তি বাড়ানো** → **বিবর্ধন**-এ ট্যাপ করুন এবং তারপরে এটি চালু করতে **টাইপ করার সময় কীবোর্ড বিবর্ধিত করুন** সুইচটিতে ট্যাপ করুন।
- যখন এই ফিচারটি চালু থাকে, তখন কিছু অ্যাপের কর্মক্ষমতা প্রভাবিত হতে পারে।

ম্যাগনিফায়ার ব্যবহার করা

বস্তুগুলিকে বিবর্ধিত করতে ক্যামেরাটিকে ম্যাগনিফাইং গ্লাস হিসাবে ব্যবহার করুন।

সেটিংস খুলুন, **অ্যাক্সেসযোগ্যতা** → **দৃষ্টিশক্তি বাড়ানো** → **বিবর্ধক** → **বিবর্ধক-এর শর্টকাট** ট্যাপ করুন এবং তারপরে এটি চালু করতে সুইচটি ট্যাপ করুন। তারপর এই ফিচারটির সরাসরি ব্যবহার শুরু করতে ক্রিয়াকলাপগুলিতে টিক চিহ্ন দিন। আপনি যখন ক্রিয়াটি সম্পাদন করবেন, ক্যামেরাটি ম্যাগনিফাইং গ্লাসের মতো কাজ করবে।

কার্সরের পুরুত্ব পরিবর্তন করুন।

সেটিংস খুলুন, **এব অ্যাক্সেসযোগ্যতা** → **দৃষ্টিশক্তি বাড়ানো** → **কার্সরের পুরুত্ব** ট্যাপ করুন।

পয়েন্টারের আকার এবং রঙ পরিবর্তন করা

বহিরাগত মাউস বা টাচপ্যাড ব্যবহারের সময় পয়েন্টারটি বড় করুন। আপনি পয়েন্টারের রঙ পরিবর্তন করতে পারেন।

সেটিংস খুলুন, **এব অ্যাক্সেসযোগ্যতা** → **দৃষ্টিশক্তি বাড়ানো** → **পয়েন্টারের আকার ও রঙ** ট্যাপ করুন।

ফন্ট পরিবর্তন করা

ফন্টের আকার এবং স্টাইল পরিবর্তন করুন।

সেটিংস খুলুন **এব অ্যাক্সেসযোগ্যতা** → **দৃষ্টিশক্তি বাড়ানো** → **ফন্টের আকার ও ধরন** ট্যাপ করুন।

স্ক্রীন জুম-এর পরিবর্তন

স্ক্রীনের আইটেমগুলি আরও বড় বা ছোট করা।

সেটিংস খুলুন এবং অ্যাক্সেসযোগ্যতা → দৃষ্টিশক্তি বাড়ানো → স্ক্রীন জুম ট্যাপ করুন।

কীবোর্ডের ইনপুট জোরে পড়ে শোনানো হবে

আপনি কীবোর্ডে যা এন্টার করান তা জোরে পড়ার জন্য ডিভাইসটি সেট করুন।

সেটিংস খুলুন, অ্যাক্সেসযোগ্যতা → দৃষ্টিশক্তি বাড়ানো → কীবোর্ডের ইনপুট জোরে পড়ে শোনানো হবে ট্যাপ করুন, এটি চালু করতে সুইচটি ট্যাপ করুন এবং তারপরে একটি অপশন নির্বাচন করুন।

অডিও বিবরণ ব্যবহার করা হচ্ছে

অডিও বিবরণ সরবরাহ করে এমন কোনও ভিডিও প্লে করার সময় অডিও বিবরণ প্লে করতে ডিভাইসটি সেট করুন।

সেটিংস খুলুন, অ্যাক্সেসযোগ্যতা → দৃষ্টিশক্তি বাড়ানো ট্যাপ করুন এবং তারপরে এটি চালু করতে অডিও বিবরণ সুইচটি ট্যাপ করুন।

ভয়েস লেবেল যোগ করতে ভয়েস রেকর্ডিং যোগ করা

আপনি একই রকম আকারের বস্তু লেবেল দিয়ে পৃথক করার জন্য ভয়েস লেবেল ব্যবহার করতে পারেন। আপনি একটি NFC-সম্মিত ভয়েস লেবেলের জন্য একটি ভয়েস রেকর্ডিং নির্ধারণ করতে পারেন। যখন আপনি লেবেলের কাছে আপনার ডিভাইস রাখবেন তখন ভয়েস রেকর্ডিংটি বাজবে।

 এই ফিচারটি ব্যবহার করার আগে NFC ফিচারটি চালু করুন।

- 1 সেটিংস খুলুন এবং অ্যাক্সেসযোগ্যতা → দৃষ্টিশক্তি বাড়ানো → কণ্ঠ লেবেল ট্যাপ করুন।
ভয়েস রেকর্ডারটি খুলবে।
- 2 রেকর্ডিং শুরু করতে রেকর্ড আইকন (●)-টি ট্যাপ করুন। হাইক্রোফোনের মধ্যে কথা বলুন।
- 3 আপনার রেকর্ডিং সম্পূর্ণ করা হয়ে গেলে শেষ এ ট্যাপ করুন।
- 4 ভয়েস লেবেলের কাছে আপনার ডিভাইসটি ধরুন।
ভয়েস রেকর্ডিং এর তথ্য ভয়েস লেবেলে লেখা হবে।

TalkBack (ভয়েস ফিডব্যাক)

TalkBack চালু বা বন্ধ করা হচ্ছে

আপনি TalkBack চালু করলে ডিভাইসটি ভয়েস ফিডব্যাক শুরু করবে। যখন আপনি নির্বাচিত ফিচারটিকে একবার ট্যাপ করবেন তখন ডিভাইস স্ক্রীনে যা লেখা আছে তা জোরে জোরে পড়বে। ফিচারটি দুবার ট্যাপ করলে ফিচারটি চালু হবে।

সেটিংস খুলুন, **অ্যাক্সেসযোগ্যতা** → **TalkBack** ট্যাপ করুন এবং তারপরে এটি চালু করতে সুইচটি ট্যাপ করুন।

TalkBack বন্ধ করতে সুইচটি ট্যাপ করুন এবং স্ক্রীনের যে কোনও জায়গায় দুবার ট্যাপ করুন। তারপর, **বন্ধ করুন** -এ ট্যাপ করুন এবং স্ক্রীনের যেকোনো জায়গায় দুবার ট্যাপ করুন।

TalkBack কীভাবে ব্যবহার করবেন তা দেখতে, **সেটিংস** → **'টকব্যাক' সংক্রান্ত টিউটোরিয়াল** ট্যাপ করুন।

 TalkBack ব্যবহারের সময় কিছু ফিচার উপলভ্য থাকে না।

আঙুল দিয়ে স্ক্রীন নিয়ন্ত্রণ করা

TalkBack ব্যবহার করার সময় স্ক্রীন নিয়ন্ত্রণ করার জন্য আপনি আঙুল দিয়ে বিভিন্ন জেসচার করতে পারেন।

লভ্য আঙুলের জেসচারগুলি দেখতে এবং কাস্টোমাইজ করতে **সেটিংস** খুলুন এবং **অ্যাক্সেসযোগ্যতা** → **TalkBack** → **সেটিংস** → **জেসচার** ট্যাপ করুন।

রিডিং মেনু ব্যবহার করা

TalkBack ব্যবহার করার সময় তিন আঙুল দিয়ে বাম বা ডানদিকে সোয়াইপ করুন। রিডিং মেনু প্রদর্শিত হবে এবং ডিভাইস অপশনগুলো জোরে জোরে পড়া হবে। অপশনগুলো দেখার জন্য বাম বা ডানদিকে তিন আঙুল দিয়ে সোয়াইপ করুন। যখন আপনি আপনার পছন্দের অপশন শুনতে পাবেন তখন সেই অপশনটি ব্যবহার করতে অথবা অপশনটির সেটিংস সামঞ্জস্য করতে উপর দিকে বা নিচের দিকে সোয়াইপ করুন। উদাহরণস্বরূপ, যখন আপনি **ভাষ্যের হার** শুনছেন, তখন আপনি উপর বা নিচের দিকে সোয়াইপ করে স্পিচ রেট সামঞ্জস্য করতে পারেন।

ছবির লেবেল যোগ করা এবং পরিচালনা করা

আপনি স্ক্রীনে ছবিতে লেবেল লাগাতে পারেন। যখন সেইসব ছবিগুলি নির্বাচন করা হবে, তখন ডিভাইস জোরে জোরে লেবেলগুলি পড়বে। লেবেল না করা ছবিগুলি উপরের বা নীচের দিকের পর ডানদিকে সোয়াইপ করে লেবেলযুক্ত করুন। তারপর, TalkBack মেনুগুলি উপস্থিত হলে **লেবেল যোগ করুন**-এ ট্যাপ করুন।

লেবেলগুলি পরিচালনা করতে, **সেটিংস** খুলুন এবং **অ্যাক্সেসযোগ্যতা** → **TalkBack** → **সেটিংস** → **উন্নত সেটিংস** → **কাস্টম লেবেল** ট্যাপ করুন।

TalkBack এর জন্য সেটিংস কনফিগার করা হচ্ছে

আপনার সুবিধামত TalkBack-এর সেটিংস কনফিগার করুন।

সেটিংস খুলুন এবং অ্যাক্সেসযোগ্যতা → TalkBack → সেটিংস ট্যাপ করুন।

- **নতুন 'টকব্যাক' ফিচার:** প্রধান আপডেটগুলি এবং TalkBack এর পরিবর্তনগুলি চেক করুন।
- **টেক্সট-টু-স্পীচ:** যখন TalkBack চালু থাকে তখন ব্যবহৃত টেক্সট-টু-ফিচারগুলির জন্য সেটিংস পরিবর্তন করুন, যেমন ভাষা, স্পিড এবং আরও অনেক কিছু।
- **ভার্বোসিটি:** ভয়েস ফিডব্যাক এর জন্য বিস্তারিত সেটিংস কাস্টমাইজ করুন।
- **ছবি ও স্ক্রীনের বর্ণনা:** স্বয়ংক্রিয় বিবরণ সেটিংস কনফিগার করুন। আপনি যখন কোনও ছবি বা আইকন বা পার্শ্বযুক্ত কোনও চিত্রের দিকে যোনাবেশ করেন তখন আপনি বিবরণ শুনতে পারেন। আপনি যদি **স্ক্রীন ও ছবির বিস্তারিত বিবরণ** ফিচারটি চালু করেন, তবে আপনি স্ক্রীন বা ছবির বিস্তারিত বর্ণনা শুনতে পাবেন। TalkBack ব্যবহার করার সময়, প্রথমে উপরে বা নিচে এবং তারপর ডানদিকে সোয়াইপ করুন। এরপর, TalkBack মেনু প্রদর্শিত হলে **ছবির বিবরণ দিন** অথবা **স্ক্রীনের বিবরণ দিন** অপশনে ট্যাপ করুন।
- **সাইন্ড এবং ভাইব্রেশন:** TalkBack-এর জন্য ধ্বনি এবং কম্পন সেটিংস পরিবর্তন করুন।
- **ফোকাস ইন্ডিকেটর পরিবর্তন করুন:** আপনি যখন আইটেমগুলিতে ট্যাপ করবেন তখন যে ফোকাস সূচক দেখা দেবে তার বর্ডার মোটা করতে ডিভাইসটি সেট করুন। আপনি সূচকের রঙ পরিবর্তন করতে পারেন।
- **স্পিচ আউটপুট প্রদর্শন করুন:** স্ক্রীনে ভয়েস ফিডব্যাক টেক্সট হিসেবে দেখানোর জন্য সেট করুন।
- **জেশচার:** আপনি TalkBack ব্যবহার করার সময় স্ক্রীনটি নিয়ন্ত্রণ করতে এবং জেশচারগুলির জন্য সেটিংস কাস্টমাইজ করতে বিভিন্ন আঙুলের জেশচারগুলি দেখুন।
- **মেনু এডিট করুন:** আপনি কোন TalkBack মেনু এবং রিডিং মেনুগুলো ব্যবহার করতে চান তা নির্বাচন করুন।
- **কীবোর্ড শর্টকাট:** সংযুক্ত এক্সটারনাল কীবোর্ডের শর্টকাটগুলো আপনার প্রয়োজন অনুযায়ী পরিবর্তন করুন।
- **স্ক্রীনের কীবোর্ড:** অন-স্ক্রীন কীবোর্ডের সেটিংস আপনার পছন্দমতো পরিবর্তন করুন।
- **ব্রেইল কীবোর্ড:** একটি ৬-ডট ব্রেইল কীবোর্ড ব্যবহার করে স্ক্রীনে অক্ষরগুলি এন্টার করুন।
- **ব্রেইল ডিসপ্লে:** একটি ব্রেইল ডিসপ্লে সংযুক্ত করুন এবং সেটিংস পরিবর্তন করুন।
- **উন্নত সেটিংস:** TalkBack-এর জন্য অ্যাডভান্সড সেটিংস কনফিগার করুন।
- **'টকব্যাক' সংক্রান্ত টিউটোরিয়াল:** কিভাবে TalkBack ব্যবহার করবেন তা জানুন।
- **সহায়তা:** TalkBack সহায়তা ওয়েবপৃষ্ঠাটি দেখুন।
- **Google অক্ষমতায় সহায়তা টিমের সাথে যোগাযোগ করুন:** Google অ্যাক্সেসিবিলিটি সহায়তা ওয়েবপৃষ্ঠাটি দেখুন।

কীবোর্ড ব্যবহার করে টেক্সট লেখা

কীবোর্ডটি প্রদর্শন করতে টেক্সট ইনপুট ঘরটি ট্যাপ করুন এবং স্ক্রীনের যে কোনও জায়গায় দুবার ট্যাপ করুন।

যখন আপনি আপনার আঙুল দিয়ে কীবোর্ড স্পর্শ করবেন, যখন আপনার আঙুলের নিচে থাকা অক্ষর কীগুলি ডিভাইসটি জোরে জোরে পড়বে। যখন আপনি আপনার পছন্দের অক্ষর শুনতে পাবেন তখন সেটিকে নির্বাচন করতে স্ক্রীন থেকে আপনার আঙুল ছেড়ে দিন। অক্ষরটি লিখুন এবং ডিভাইস টেক্সটটিকে জোরে জোরে পড়বে।

অতিরিক্ত অক্ষর লেখা

কী এর জন্য উপলভ্য অতিরিক্ত অক্ষর লিখতে কীবোর্ডে কী স্পর্শ করে ধরে থাকুন। উপলভ্য অক্ষর প্রদর্শন করে কী এর উপরে একটি পপ-আপ উইন্ডো প্রদর্শিত হবে। অক্ষর নির্বাচন করতে, আপনি যে অক্ষরটি চান সেটি না শোনা পর্যন্ত আপনার আঙুল পপ উইন্ডো পর্যন্ত টেনে এনে ছেড়ে দিন।

শ্রবণ সমৃদ্ধকরণ

লাইভ ট্রান্সক্রাইব

ডিভাইসের মাইক্রোফোন ব্যবহার করে স্পীচ ক্যাপচার করতে এবং এটিকে অন-স্ক্রীন টেক্সটে রূপান্তর করতে ডিভাইসটি সেট করুন।

সেটিংস খুলুন, অ্যাক্সেসযোগ্যতা → শ্রবণ সমৃদ্ধকরণ → লাইভ ট্রান্সক্রাইব → লাইভ ট্রান্সক্রাইব-এর শর্টকাট ট্যাপ করুন এবং তারপরে এটি চালু করতে সুইচটি ট্যাপ করুন। এই ফিচারটির সরাসরি ব্যবহার শুরু করতে ক্রিয়াকলাপগুলিতে টিক চিহ্ন দিন। তারপরে, বক্তৃতা ট্রান্সক্রাইব করার জন্য ক্রিয়াটি সম্পাদন করুন।

লাইভ ক্যাপশন

আপনি ভিডিও বা পডকাস্টের মত মিডিয়া কন্টেন্ট প্লে করার সময় স্পীচ শনাক্ত করতে এবং স্বয়ংক্রিয়ভাবে ক্যাপশনগুলি জেনারেট করতে ডিভাইসটি সেট করুন।

সেটিংস খুলুন, অ্যাক্সেসযোগ্যতা → শ্রবণ সমৃদ্ধকরণ → লাইভ ক্যাপশন ট্যাপ করুন এবং তারপরে এটি চালু করতে লাইভ ক্যাপশন ব্যবহার করুন সুইচটি ট্যাপ করুন।

ক্যাপশনের সেটিংস

সেটিংস খুলুন, অ্যাক্সেসযোগ্যতা → শ্রবণ সমৃদ্ধকরণ → ক্যাপশন-এর অগ্রাধিকার ট্যাপ করুন এবং তারপরে এটি চালু করতে ক্যাপশনগুলো দেখান সুইচটি ট্যাপ করুন।

ক্যাপশনের সেটিংস কনফিগার করার জন্য একটি অপশন নির্বাচন করুন।

লাইট নোটিফিকেশন সেট করা

যখন অ্যাপার্ম বাজবে বা আপনার ইনকামিং কল বা নতুন মেসেজের বিজ্ঞপ্তি আসবে তখন যেন স্ক্রীন জ্বলে ওঠে তার জন্য ডিভাইস সেট করুন।

সেটিংস খুলুন, অ্যাক্সেসযোগ্যতা → শ্রবণ সমৃদ্ধকরণ → ফ্লাশ বিজ্ঞপ্তি ট্যাপ করুন এবং তারপরে আপনি যে অপশনগুলি চালু করতে চান তার পাশের সুইচগুলি ট্যাপ করুন।

হিয়ারিং এইড সংক্রান্ত সহায়তা

শ্রবনের উপকরণগুলির সাথে আরও ভালভাবে কাজ করার জন্য শব্দের মানকে উন্নত করতে ডিভাইসটি সেট করুন।

সেটিংস খুলুন, অ্যাক্সেসযোগ্যতা → শ্রবণ সমৃদ্ধকরণ → হিয়ারিং এইড সংক্রান্ত সহায়তা ট্যাপ করুন এবং তারপরে এটি চালু করতে হিয়ারিং এইডের সঙ্গতিপূর্ণতা সুইচটি ট্যাপ করুন।

সাইন্ড নোটিফিকেশন

স্মোক ডিটেক্টরের বীপ দেওয়া বা বাচ্চার কান্নার মতো শব্দগুলি শনাক্ত করার জন্য ডিভাইসকে সেট করুন। যখন ডিভাইস শব্দ শনাক্ত করবে তখন এটি কেঁপে উঠবে এবং অ্যালার্ট লগ হিসেবে সংরক্ষিত হবে।

 এই ফিচারটি চালু থাকার সময়, ভয়েস শনাক্তকারীটি কাজ করবে না।

সেটিংস খুলুন এবং অ্যাক্সেসযোগ্যতা → শ্রবণ সমৃদ্ধকরণ → সাইন্ড নোটিফিকেশন → সাইন্ড নোটিফিকেশন খুলুন-এ ট্যাপ করুন। ধ্বনি বিজ্ঞপ্তি ফিচারটি চালু করতে অন-স্ক্রীন নির্দেশাবলী অনুসরণ করুন। কোনো সাইন্ড শনাক্তকৃত হলে, লগটি প্রদর্শিত হবে।

চারপাশের শব্দ বাড়ান

আপনি হেডফোনগুলি ব্যবহার করার সময় আরও ভালো করে শুনতে আপনাকে সাহায্য করার জন্য আপনার আশে পাশের শব্দ বাড়াতে ডিভাইসটি সেট করুন।

- 1 সেটিংস খুলুন, অ্যাক্সেসযোগ্যতা → শ্রবণ সমৃদ্ধকরণ → চারপাশের শব্দ বাড়ান → চারপাশের শব্দ বাড়ান-এর শর্টকাট ট্যাপ করুন এবং তারপরে এটি চালু করতে শর্টকাট সুইচটি ট্যাপ করুন।
- 2 এই ফিচারটির সরাসরি ব্যবহার শুরু করতে ক্রিয়াকলাপগুলিতে টিক চিহ্ন দিন।
- 3 ডিভাইসে হেডফোনগুলি সংযোগ করুন এবং সেগুলি পরেন।
- 4 কর্ম সম্পাদন করুন।

ধ্বনি সমন্বয়

সেরা শব্দের গুণমান খুঁজতে শব্দের সেটিং অপ্টিমাইজ করুন এবং এটি কল বা মিডিয়া প্লেয়ারের জন্য ব্যবহার করুন।

সেটিংস খুলুন, **অ্যাক্সেসযোগ্যতা** → **শ্রবণ সমৃদ্ধকরণ** → **ধ্বনি সমন্বয়** ট্যাপ করুন, এটি চালু করতে সুইচটি ট্যাপ করুন এবং তারপরে সাউন্ড সেটিংটি অপ্টিমাইজ করুন।

সমস্ত শব্দ বন্ধ করা

ডিভাইসকে ডিভাইসের সমস্ত শব্দ, মিডিয়া শব্দ এবং কলের সময় কলার ভয়েস নিঃশব্দ করার ক্ষেত্রে ডিভাইস সেট করুন।

সেটিংস খুলুন, **অ্যাক্সেসযোগ্যতা** → **শ্রবণ সমৃদ্ধকরণ** → **সব সাউন্ড মৌন করুন** ট্যাপ করুন এবং তারপরে সুইচটি চালু করতে এটি ট্যাপ করুন।

মনো অডিও

মোনো অডিও স্টিরিও সাউন্ডকে একটি সিগনালে একত্রিত করে, যা সমস্ত হেডফোন স্পীকারের মাধ্যমে চালানো হয়। যদি আপনার শ্রবণশক্তি জনিত সমস্যা থাকে বা একক ইয়ারব্যাড যদি বেশি সুবিধাজনক হয় তাহলে এটি ব্যবহার করুন।

সেটিংস খুলুন, **অ্যাক্সেসযোগ্যতা** → **শ্রবণ সমৃদ্ধকরণ** ট্যাপ করুন এবং তারপরে এটি চালু করতে **মনো অডিও** সুইচটি ট্যাপ করুন।

শব্দের ভারসাম্য সামঞ্জস্য করুন

শব্দের ভারসাম্য সামঞ্জস্য করতে ডিভাইস সেট করুন।

1 **সেটিংস** খুলুন এবং **অ্যাক্সেসযোগ্যতা** → **শ্রবণ সমৃদ্ধকরণ** ট্যাপ করুন।

2 অ্যাডজাস্টমেন্ট বারগুলি **বায়/ডান শব্দ ব্যালেন্স**-এর নীচে বায় বা ডানে টেনে আনুন এবং ধ্বনির ভারসাম্য সামঞ্জস্য করুন।

মিথস্ক্রিয়া ও নৈপুণ্য

ইউনিভার্সাল পরিবর্তন

আপনি একটি বাহ্যিক সুইচ সংযোগ করে বা মাথার নড়াচড়া এবং মুখের জেশচারগুলি ব্যবহার করে স্ক্রীনটি নিয়ন্ত্রণ করতে পারেন।

- 1 সেটিংস খুলুন এবং অ্যাক্সেসযোগ্যতা → মিথস্ক্রিয়া ও নৈপুণ্য → ইউনিভার্সাল পরিবর্তন ট্যাপ করুন।
- 2 অন-স্ক্রীন নির্দেশাবলী পড়ুন এবং সম্পন্ন-এ ট্যাপ করুন।
- 3 সুইচটি চালু করতে এটি ট্যাপ করুন।
- 4 যদি ডিভাইসে ইউনিভার্সাল সুইচগুলো রেজিস্টার করা না থাকে, তাহলে সুইচ যোগ করুন এ ট্যাপ করুন এবং ডিভাইসটি নিয়ন্ত্রণ করতে সুইচগুলো সেট করুন।

 ইউনিভার্সাল সুইচ ফিচারটি চালু করতে, ডিভাইসে কমপক্ষে একটি সুইচ নিবন্ধিত হওয়া আবশ্যিক।

ডিভাইসটি নিয়ন্ত্রণ করতে সুইচগুলো সেট করতে, সুইচগুলো-এর অধীনে সুইচ এ ট্যাপ করুন।

এই ফিচারটি বন্ধ করতে, সাইড বাটন এবং ভলিউম আপ বাটনটি একসাথে টিপুন।

সহায়ক মেনু

সহায়ক শর্টকাট আইকন প্রদর্শন করা

অ্যাপ অ্যাক্সেস, ফিচার এবং সেটিংসের জন্য সহায়ক শর্টকাট আইকন প্রদর্শন করার জন্য ডিভাইস সেট করুন। আইকনে সহায়ক মেনুগুলোতে ট্যাপ করার মাধ্যমে আপনি ডিভাইস নিয়ন্ত্রণ করতে পারেন।

- 1 সেটিংস খুলুন এবং অ্যাক্সেসযোগ্যতা → মিথস্ক্রিয়া ও নৈপুণ্য → সহায়ক মেনু ট্যাপ করুন।

- 2 সুইচটি চালু করতে এটি ট্যাপ করুন।

স্ক্রীনের নিচের ডানদিকে সহায়ক শর্টকাট আইকন প্রদর্শিত হয়।

সহায়ক শর্টকাট আইকনের স্বচ্ছতার মাত্রা সামঞ্জস্য করতে, স্বচ্ছতা এর অধীনে অ্যাডজাস্টমেন্ট বার টেনে আনুন।

সহায়ক মেনুগুলো অ্যাক্সেস করা

যেকোন স্ক্রীন থেকে সহায়ক মেনুগুলোর অ্যাক্সেসের জন্য ফ্লোটিং আইকন হিসেবে সহায়ক শর্টকাট আইকন।

যখন আপনি সহায়ক শর্টকাট আইকনে ট্যাপ করবেন, তখন আইকন অল্প প্রসারিত হবে এবং আইকনে সহায়ক মেনু প্রদর্শিত হবে। অন্যান্য মেনু নির্বাচন করতে বায় বা ডানদিক নির্দেশিত তীরচিহ্নে ট্যাপ করুন অথবা বায় বা ডানদিকে সোয়াইপ করুন।

উন্নত সহায়ক মেনু ব্যবহার করা

নির্বাচিত অ্যাপগুলোর জন্য উন্নত সহায়ক মেনু প্রদর্শন করতে ডিভাইসটি সেট করুন।

সেটিংস খুলুন, অ্যাক্সেসযোগ্যতা → মিথস্ক্রিয়া ও নৈপুণ্য → সহায়ক মেনু → এটির মাধ্যমে প্রাসঙ্গিক মেনুগুলো দেখাতে অ্যাপ নির্বাচন করুন ট্যাপ করুন এবং তারপরে আপনি যে অ্যাপগুলি চালু করতে চান তার পাশের সুইচগুলি ট্যাপ করুন।

Voice Access

ভয়েস দ্বারা আপনার ডিভাইস নিয়ন্ত্রণ করতে এই ফিচারটি ব্যবহার করুন।

সেটিংস খুলুন, অ্যাক্সেসযোগ্যতা → মিথস্ক্রিয়া ও নৈপুণ্য → Voice Access ট্যাপ করুন এবং তারপরে এটি চালু করতে সুইচটি ট্যাপ করুন।

ফোন ধরা বা কাটা

ফোন ধরা ও কাটার জন্য পদ্ধতিটির পরিবর্তন করুন।

সেটিংস খুলুন, অ্যাক্সেসযোগ্যতা → মিথস্ক্রিয়া ও নৈপুণ্য → কলগুলো গ্রহণ এবং শেষ করা ট্যাপ করুন এবং তারপরে আপনি যে পদ্ধতিটি চান তার সুইচটি ট্যাপ করুন।

মিথস্ক্রিয়া নিয়ন্ত্রণ

অ্যাপগুলি ব্যবহার করার সময় ইনপুটগুলিতে ডিভাইসের প্রতিক্রিয়া সীমাবদ্ধ করতে মিথস্ক্রিয়া নিয়ন্ত্রণ মোডটি চালু করুন।

- 1 সেটিংস খুলুন এবং অ্যাক্সেসযোগ্যতা → মিথস্ক্রিয়া ও নৈপুণ্য → মিথস্ক্রিয়া নিয়ন্ত্রণ ট্যাপ করুন।
- 2 এটি চালু করতে মিথস্ক্রিয়া নিয়ন্ত্রণ-এর শর্টকাট সুইচটি ট্যাপ করুন।
- 3 কোনও অ্যাপ্লিকেশন ব্যবহার করার সময় সাইড বাটন এবং ভলিউম আপ বাটনটি একসাথে টিপুন।
- 4 ফ্রেমের আকার সামঞ্জস্য করুন এবং আপনি যেটি নিষিদ্ধ করতে চান সেই এরিয়াটির চারপাশে লাইন টেনে দিন।
- 5 সম্পন্ন এ ট্যাপ করুন।

ডিভাইস নিষিদ্ধ এলাকা প্রদর্শন করে। আপনি যখন এটি স্পর্শ করবেন তখন সীমাবদ্ধ এরিয়াটি প্রতিক্রিয়া দেখাবে না এবং ডিভাইসের বাটনগুলি অবরুদ্ধ হবে। যাইহোক, আপনি মিথস্ক্রিয়া নিয়ন্ত্রণ মোডে সাইড বাটন, ভলিউমের বাটন এবং কীবোর্ডের জন্য ফাংশনগুলি আনলক করতে পারেন।

মিথস্ক্রিয়া নিয়ন্ত্রণ মোডটি বন্ধ করতে, সাইড বাটন এবং ভলিউম আপ বাটনটি একসাথে টিপুন।

মিথস্ক্রিয়া নিয়ন্ত্রণ মোডটি বন্ধ করার পরে ডিভাইসটি লক করতে **সেটিংস** খুলুন, **অ্যাক্সেসযোগ্যতা** → **মিথস্ক্রিয়া ও নৈপুণ্য** → **মিথস্ক্রিয়া নিয়ন্ত্রণ** ট্যাপ করুন এবং তারপরে এটি চালু করতে **নিষ্ক্রিয় হলে স্ক্রীন লক হবে** ট্যাপ করুন।

ব্যবস্থা নেয়ার সময় হয়েছে

পপ-আপ উইন্ডো প্রদর্শন করতে সময়ের পরিমাণ সেট করুন যাঁটি আপনাকে পদক্ষেপ নিতে বলবে যেমন বিজ্ঞপ্তি বা ভলিউম কন্ট্রোলার।

সেটিংস খুলুন, **অ্যাক্সেসযোগ্যতা** → **মিথস্ক্রিয়া ও নৈপুণ্য** → **ব্যবস্থা নেয়ার সময় হয়েছে** ট্যাপ করুন এবং তারপরে একটি অপশন নির্বাচন করুন।

স্পর্শ করে ধরে রাখার বিলম্ব

স্ক্রীনটি স্পর্শ এবং ধরে রাখার জন্য শনাক্তকারীর সময় সেট করুন।

সেটিংস খুলুন, **অ্যাক্সেসযোগ্যতা** → **মিথস্ক্রিয়া ও নৈপুণ্য** → **স্পর্শ করে ধরে রাখার বিলম্ব** → **স্পর্শ করে ধরে রাখায় বিলম্ব সেট করুন** ট্যাপ করুন, এবং তারপর একটি অপশন নির্বাচন করুন।

ট্যাপের মেয়াদ

ডিভাইসটিকে একটি ট্যাপ হিসেবে শনাক্ত করানোর জন্য আপনাকে অবশ্যই স্ক্রীনটিকে স্পর্শ করতে হবে।

সেটিংস খুলুন, **অ্যাক্সেসযোগ্যতা** → **মিথস্ক্রিয়া ও নৈপুণ্য** → **ট্যাপের মেয়াদ** → **ট্যাপ করার সময়কাল সেট করুন** ট্যাপ করুন, এবং তারপরে সময় সেট করুন।

পুনরাবৃত্ত স্পর্শগুলো উপেক্ষা করুন

যখন আপনি বার বার স্ক্রীনে ট্যাপ করবেন তখন সেট করা সময়ের মধ্যে শুধুমাত্র প্রথম ট্যাপটিকে শনাক্ত করতে ডিভাইসটি সেট করুন।

সেটিংস খুলুন, **অ্যাক্সেসযোগ্যতা** → **মিথস্ক্রিয়া ও নৈপুণ্য** → **পুনরাবৃত্ত স্পর্শগুলো উপেক্ষা করুন** → **পুনরাবৃত্ত স্পর্শগুলো উপেক্ষা করার সময় সেট করুন** ট্যাপ করুন, এবং তারপরে সময় সেট করুন।

থেমে থাকার অ্যাকশন

যখন আপনি কোন আইটেমের উপর মাউস পয়েন্টার রাখেন তখন নিজে থেকেই আইটেম নির্বাচন করার জন্য ডিভাইস সেট করুন।

সেটিংস খুলুন, অ্যাক্সেসযোগ্যতা → যিথক্ষিয়া ও নৈপুণ্য → থেমে থাকার অ্যাকশন ট্যাপ করুন এবং তারপরে সুইচটি চালু করতে এটি ট্যাপ করুন।

বিভিন্ন অপশন নির্বাচনের মাধ্যমে আপনি সেটিংসগুলো নিজের পছন্দমতো কাস্টোমাইজ করতে পারেন।

কর্নারে অ্যাকশন

স্ক্রীনের কোনো কোণায় মাউস পয়েন্টার নিয়ে গেলে কোন অ্যাকশন বা কাজ শুরু হবে, তা নির্ধারণ করুন।

সেটিংস ওপেন করুন, অ্যাক্সেসযোগ্যতা → যিথক্ষিয়া ও নৈপুণ্য → কর্নারে অ্যাকশন-এ সুইচটি চালু করতে এটি ট্যাপ করুন। কোণার ক্রিয়াকলাপগুলি বরাদ্দ করতে, কর্নারে অ্যাকশন-এর অধীনে একটি অপশন নির্বাচন করুন এবং একটি ক্রিয়া নির্বাচন করুন।

স্টিকি কী

প্রেস করা অবস্থায় থাকতে একটি বাহ্যিক কীবোর্ডের পরিবর্তনকারী কী সেট করুন যেমন Shift, Ctrl বা Alt কী। এটি আপনাকে একই সময়ে দুটি কী প্রেস না করেই কীবোর্ডের শর্টকাটগুলি ব্যবহার করতে সাহায্য করে।

সেটিংস খুলুন, অ্যাক্সেসযোগ্যতা → যিথক্ষিয়া ও নৈপুণ্য ট্যাপ করুন এবং তারপরে এটি চালু করতে স্টিকি কী সুইচটি ট্যাপ করুন।

ধীরগতির কীসমূহ

বাহ্যিক কীবোর্ডে একটি কী প্রেস করার জন্য শনাক্তকারী সময়টি সেট করুন।

সেটিংস খুলুন, অ্যাক্সেসযোগ্যতা → যিথক্ষিয়া ও নৈপুণ্য → ধীরগতির কীসমূহ ট্যাপ করুন, এটি চালু করতে সুইচটি ট্যাপ করুন এবং তারপরে সময়সেট করুন।

বাউন্স কী

যখন আপনি বার বার একই কীতে ট্যাপ করবেন তখন সেট করা সময়ের মধ্যে শুধুমাত্র প্রথমবার একটি কী প্রেস করবেন তা শনাক্ত করতে ডিভাইসটি সেট করুন।

সেটিংস খুলুন, অ্যাক্সেসযোগ্যতা → যিথক্ষিয়া ও নৈপুণ্য → বাউন্স কী ট্যাপ করুন, এটি চালু করতে সুইচটি ট্যাপ করুন এবং তারপরে সময়সেট করুন।

ম্যাউস কী

ম্যাউস হিসেবে ফাংশন করার জন্য সংযুক্ত কীবোর্ডটি ব্যবহার করুন।

সেটিংস খুলুন, অ্যাক্সেসযোগ্যতা → যিথক্ষিয়া ও নৈপুণ্য ট্যাপ করুন এবং তারপরে এটি চালু করতে ম্যাউস কী সুইচটি ট্যাপ করুন।

অ্যাক্সেসিবিলিটির শর্টকাট

অ্যাক্সেসযোগ্যতার ফিচারগুলি সরাসরি খুলতে সেট করুন।

সেটিংস খুলুন এবং অ্যাক্সেসযোগ্যতা → অ্যাক্সেসিবিলিটির শর্টকাট ট্যাপ করুন। অ্যাক্সেসিবিলিটি বাটন → অ্যাকশনগুলো নির্বাচন করুন ট্যাপ করুন, বা দ্রুত প্যানেলের বাটন, সাইড ও ভলিউম বাড়ান বাটন, বা ভলিউম বাড়ান ও কমান বাটন নির্বাচন করুন, এবং তারপরে আপনি ব্যবহার করতে চান এমন অ্যাক্সেসযোগ্যতার ফিচারগুলিতে টিক দিন।

ইনস্টলকৃত অ্যাপ

ডিভাইসে ইনস্টল করা অ্যাক্সেসযোগ্যতার পরিষেবাগুলি দেখুন।

সেটিংস খুলুন এবং অ্যাক্সেসযোগ্যতা → ইনস্টলকৃত অ্যাপ ট্যাপ করুন।

ট্রাবলশুটিং

কোনও Samsung সার্ভিস সেন্টার বা কোনও অনুমোদিত পরিষেবা কেন্দ্রের সাথে যোগাযোগ করার আগে, অনুগ্রহ করে নিম্নলিখিত সমাধানগুলি চেষ্টা করুন। কিছু পরিস্থিতি আপনার ডিভাইসে প্রযোজ্য নাও হতে পারে।

ডিভাইসটি ব্যবহার করার সময় আপনি যে সমস্যার মুখোমুখি হতে পারেন তা সমাধান করতে আপনি Samsung Members ব্যবহার করতে পারেন।

যখন আপনি আপনার ডিভাইসটি চালু করেন বা যখন আপনি ডিভাইসটি ব্যবহার করছেন, তখন এটি আপনাকে নিম্নলিখিত কোডগুলির মধ্যে একটি এন্টার করতে অনুরোধ করবে:

- পাসওয়ার্ড: যখন ডিভাইস লক ফিচারটি চালু থাকে, তখন আপনাকে অবশ্যই ডিভাইসের জন্য আপনার সেট করা পাসওয়ার্ডটি এন্টার করতে হবে।
- PIN: যখন প্রথমবার ডিভাইসটি ব্যবহার করার সময় বা PIN-এর প্রয়োজনীয়তা চালু থাকলে, আপনাকে অবশ্যই ন্যানো-SIM কার্ডের সঙ্গে প্রদত্ত PIN অবশ্যই দিতে হবে। লক SIM কার্ড মেনুটি ব্যবহার করে আপনি এই ফিচারটি বন্ধ করতে পারেন।
- PUK: কয়েকবার ভুল PIN দেওয়ার কারণে আপনার ন্যানো-SIM কার্ড অবরুদ্ধ হয়ে যায়। আপনাকে অবশ্যই আপনার ক্যারিয়ার দ্বারা সরবরাহিত PUK প্রবেশ করতে হবে।
- PIN2: যখন আপনি PIN2 প্রয়োজন এমন কোন মেনু অ্যাক্সেস করছেন, তখন আপনাকে অবশ্যই ন্যানো-SIM কার্ডের সঙ্গে প্রদত্ত PIN2 ব্যবহার করতে হবে। আরও তথ্যের জন্য, আপনার ক্যারিয়ারের সাথে যোগাযোগ করুন।

আপনার ডিভাইস নেটওয়ার্ক বা পরিষেবা ত্রুটির মেসেজ প্রদর্শন করে

- যখন আপনি দুর্বল সংকেত বা নিম্ন রিসেপশনের এলাকায় থাকেন, আপনি রিসেপশন হারাতে পারেন। অন্য এলাকায় সরে যান এবং আবার চেষ্টা করুন। চলমান থাকাকালীন, ত্রুটির মেসেজ বারবার প্রদর্শিত হতে পারে।
- আপনি একটি সাবস্ক্রিপশন ছাড়া কিছু অপশন অ্যাক্সেস করতে পারবেন না। আরও তথ্যের জন্য, আপনার ক্যারিয়ারের সাথে যোগাযোগ করুন।

আপনার ডিভাইস চালু হচ্ছে না

ব্যাটারিটি সম্পূর্ণভাবে ডিসচার্জ হয়ে গেলে, আপনার ডিভাইসটি চালু হবে না। ডিভাইসটি চালু করার আগে ব্যাটারিটি সম্পূর্ণরূপে চার্জ করুন।

টাচ স্ক্রীনটি ধীরে ধীরে বা অনুপযুক্তভাবে কাজ করে

- নিম্নলিখিত পরিস্থিতিতে টাচ স্ক্রীনটি সঠিকভাবে কাজ নাও করতে পারে:
 - আপনি যদি স্ক্রীনে একটি স্ক্রীন প্রটেক্টর বা ঐচ্ছিক আনুষঙ্গিক সংযুক্ত করেন
 - আপনি যদি গ্লাভস পরে থাকেন, যদি স্ক্রীন স্পর্শ করার সময় আপনার হাত পরিষ্কার না থাকে, বা আপনি যদি কোনও ধারালো বস্তু বা আপনার আঙুলদিয়ে স্ক্রীনটি ট্যাপ করেন
 - আর্দ্র পরিস্থিতিতে বা পানির সংস্পর্শে এলে
- যে কোনও অস্থায়ী সফটওয়্যার সমস্যা পরিষ্কার করতে আপনার ডিভাইসটি পুনঃশুরু করুন।
- নিশ্চিত করুন যে আপনার ডিভাইস সফটওয়্যারটি সর্বসাম্প্রতিক সংস্করণে আপডেট করা হয়েছে।
- যদি স্ক্রীন স্ক্র্যাচ বা ক্ষতিগ্রস্ত হলে, কোনও Samsung সার্ভিস সেন্টার বা কোনও অনুমোদিত পরিষেবা কেন্দ্রে যান।

আপনার ডিভাইস হিমায়িত হয় বা একটি যারাত্মক সমস্যার সম্মুখীন হয়

নিম্নলিখিত সমাধানগুলি চেষ্টা করুন। সমস্যাটি এখনও সমাধান না হলে, একটি Samsung সার্ভিস সেন্টার বা একটি অনুমোদিত পরিষেবা কেন্দ্রের সাথে যোগাযোগ করুন।

ডিভাইসটি রিস্টার্ট করা

যদি আপনার ডিভাইসটি স্থির হয়ে যায় বা হ্যাং করে, তাহলে আপনাকে অ্যাপ বন্ধ করতে হতে পারে অথবা ডিভাইসটিকে বন্ধ করে পুনরায় চালু করতে হতে পারে।

ফোর্স রিস্টার্ট করা

আপনার ডিভাইসটি যদি আটকে যায় এবং কাজ না করে, তবে এটি পুনরায় চালু করতে সাইড বাটন এবং ভলিউম কমান বাটনটি একসাথে 7 সেকেন্ডের ও বেশি সময় ধরে টিপুন এবং ধরে থাকুন।

ডিভাইসটি রিসেট করা

যদি এই পদ্ধতিগুলি আপনার সমস্যার সমাধান না করে তবে একটি ফ্যাক্টরি ডেটা রিসেট সম্পাদন করুন।

সেটিংস খুলুন এবং সাধারণ ব্যবস্থাপনা → রিসেট → ফ্যাক্টরি ডাটা রিসেট → রিসেট → সবগুলো মুছে ফেলুন ট্যাপ করুন। ফ্যাক্টরি ডাটা রিসেট করার আগে, ডিভাইসটিতে সঞ্চিত সমস্ত গুরুত্বপূর্ণ ডাটার ব্যাকআপ কপি তৈরি করতে ভুলবেন না।

কল কানেক্ট হয় না

- আপনি সঠিক সেলুলার নেটওয়ার্ক অ্যাক্সেস করছেন তা নিশ্চিত করুন।
- নিশ্চিত করুন যে আপনি যে ফোন নম্বরটি ডায়াল করছেন তার জন্য আপনি কল বারিং সেট করেননি।
- নিশ্চিত করুন যে আপনি ইনকামিং ফোন নম্বরটির জন্য কল বারিং সেট করেননি।

অন্য কেউই আপনাকে কলে কথা বলতে শুনতে পায়না

- নিশ্চিত করুন যে আপনি অন্তর্নির্মিত মাইক্রোফোনটি ঢাকা দিচ্ছেন না।
- নিশ্চিত করুন যে মাইক্রোফোনটি আপনার মুখের কাছে রয়েছে।
- আপনি যদি হেডফোনগুলি ব্যবহার করেন তবে সেগুলি সঠিকভাবে সংযুক্ত রয়েছে তা নিশ্চিত করুন।

একটি কলের সময় শব্দ প্রতিধ্বনি

ভলিউমের বাটনটি টিপে ভলিউমটি সামঞ্জস্য করুন বা অন্য অঞ্চলে যান।

একটি সেলুলার নেটওয়ার্ক বা ইন্টারনেট প্রায়ই সংযোগ বিচ্ছিন্ন হয় বা অডিও যান খারাপ হয়

- নিশ্চিত করুন যে আপনি ডিভাইসের অভ্যন্তরীণ অ্যান্টেনাকে ব্লক করছেন না।
- যখন আপনি দুর্বল সংকেত বা নিম্ন রিসেপশনের এলাকায় থাকেন, আপনি রিসেপশন হারাতে পারেন। ক্যারিয়ারের বেস স্টেশনের সমস্যার কারণে আপনার সংযোগের সমস্যা হতে পারে। অন্য এলাকায় সরে যান এবং আবার চেষ্টা করুন।
- সরানোর সময় ডিভাইসটি ব্যবহার করার সময়, ক্যারিয়ারের নেটওয়ার্কে সমস্যার কারণে ওয়্যারলেস নেটওয়ার্ক পরিষেবাগুলি অক্ষয় হতে পারে।

ব্যাটারি সঠিকভাবে চার্জ হয় না (Samsung-অনুমোদিত চার্জারগুলির জন্য)

- চার্জার যে সঠিকভাবে সংযুক্ত করা হয়েছে তা নিশ্চিত করুন।
- একটি Samsung সার্ভিস সেন্টার বা একটি অনুমোদিত পরিষেবা কেন্দ্রে যান এবং ব্যাটারিটি প্রতিস্থাপিত করুন। আরও ভাল পরিষেবা সমর্থনের জন্য আপনি যে চার্জার ও USB ক্যাবল ব্যবহার করছেন তা আনুন। যদি ওয়্যারলেস চার্জিং কাজ না করে তবে ওয়্যারলেস চার্জারটিও আনুন।

প্রথম ক্রয়ের থেকে এখন ব্যাটারিটি দ্রুত হ্রাস হয়

- যখন আপনি খুব শীতল বা খুব গরম তাপমাত্রায় ডিভাইসটি বা ব্যাটারিটি প্রকাশ করেন, প্রয়োজনীয় চার্জ হ্রাস হতে পারে।
- আপনি যখন নির্দিষ্ট ফিচার বা অ্যাপ ব্যবহার করেন যেমন GPS, গেমস বা ইন্টারনেট তখন ব্যাটারির খরচ বৃদ্ধি পাবে।
- ব্যাটারিটি উপভোগ্য এবং প্রয়োজনীয় চার্জ সময়ের সাথে কম হতে থাকবে।

ক্যামেরা খোলার সময় ক্রটি মেসেজগুলি উপস্থিত হয়

ক্যামেরা অ্যাপটি ব্যবস্থাপনা করার জন্য আপনার ডিভাইসে পর্যাপ্ত লভ্য স্টোরেজ ব্যাটারি পাওয়ার থাকতে হবে। ক্যামেরা খোলার সময় যদি আপনি ক্রটির মেসেজ পান, তবে নিম্নলিখিতগুলি চেষ্টা করুন:

- ব্যাটারিটি চার্জ করুন।
- আপনার ডিভাইস থেকে কম্পিউটারে ফাইলগুলি স্থানান্তর করে কিছু স্টোরেজ খালি করুন অথবা ফাইলগুলি ডিভাইস থেকে ডিলিট করুন।
- ডিভাইসটি পুনরায় শুরু করুন।

এই টিপসগুলি চেষ্টা করার পরেও আপনার যদি ক্যামেরা অ্যাপটিতে এখনও সমস্যা হয় তবে কোনও Samsung সার্ভিস সেন্টার বা কোনও অনুমোদিত পরিষেবা কেন্দ্রের সাথে যোগাযোগ করুন।

প্রিভিউ এর তুলনায় ছবির মান অতি নিম্ন

- পরিবেশ এবং আপনার ব্যবহৃত ফটোগ্রাফির কৌশলগুলির উপর নির্ভর করে আপনার ফটোগুলির মান পরিবর্তিত হতে পারে।
- যদি আপনি অন্ধকার জায়গায় ছবি তোলেন, রাত্রিবেলায়, বা ইনডোরে, ছবিতে ক্রটি ঘটতে পারে অথবা ছবিগুলি আউট অফ ফোকাস হতে পারে।

মাল্টিমিডিয়া ফাইল খোলার সময় ক্রটির মেসেজ প্রদর্শিত হয়

আপনি যদি ক্রটির মেসেজ পান বা আপনার ডিভাইসে মাল্টিমিডিয়া ফাইল খুললে তা না চলে, তখন নিম্নলিখিতগুলি চেষ্টা করুন:

- আপনার ডিভাইস থেকে কম্পিউটারে ফাইলগুলি স্থানান্তর করে কিছু স্টোরেজ খালি করুন অথবা ফাইলগুলি ডিভাইস থেকে ডিলিট করুন।
- নিশ্চিত করুন যে মিউজিক ফাইলটি ডিজিটাল রাইটস ম্যানেজমেন্ট (DRM) - প্রোটেক্টেড নয়। যদি ফাইলটি DRM-প্রোটেক্টেড হয়, তবে নিশ্চিত করুন যে আপনার কাছে ফাইলটি চালানোর জন্য উপযুক্ত লাইসেন্স বা কী আছে।

- নিশ্চিত করুন যে ফাইল ফরম্যাটটি ডিভাইস দ্বারা সমর্থিত। যদি একটি ফাইল ফরম্যাট সমর্থিত না হয়, যেমন DivX বা AC3, এটি সমর্থন করে এমন একটি অ্যাপ ইনস্টল করুন। আপনার ডিভাইস দ্বারা সমর্থিত ফাইল ফরম্যাটগুলি চেক করতে, Samsung ওয়েবসাইটটি দেখুন।
- আপনার ডিভাইসটি ডিভাইসের সাথে ক্যাপচার করা ফটো এবং ভিডিও সমর্থন করে। অন্যান্য ডিভাইস দ্বারা ক্যাপচার করা ফটো এবং ভিডিও সঠিকভাবে কাজ নাও করতে পারে।
- আপনার ডিভাইস হাল্টিমিডিয়া ফাইলগুলিকে সমর্থন করে যা আপনার ক্যারিয়ার বা অতিরিক্ত পরিষেবাদি সরবরাহকারীদের দ্বারা অনুমোদিত। ইন্টারনেটে প্রচারিত কিছু বিষয়বস্তু, যেমন রিংটোন, ভিডিও বা ওয়ালপেপার সঠিকভাবে কাজ নাও করতে পারে।

Bluetooth ভাল কাজ করছে না

যদি অন্য Bluetooth ডিভাইসটি অবস্থিত না থাকে বা সংযোগ সমস্যা বা কার্যকারিতা খারাপ হয় তবে নিম্নলিখিতগুলি চেষ্টা করুন:

- নিশ্চিত করুন যে আপনি যে ডিভাইসটির সাথে সংযুক্ত করতে চাইছেন সেটি স্ক্যান করার জন্য বা সংযুক্ত করার জন্য প্রস্তুত।
- নিশ্চিত করুন যে আপনার ফোন এবং অন্য Bluetooth ডিভাইসটি সর্বোচ্চ Bluetooth পরিসীমা (10 m) এর মধ্যে রয়েছে।
- আপনার ফোনে, **সেটিংস** খুলুন, **সংযোগ** ট্যাপ করুন এবং তারপরে এটি আবার চালু করতে **Bluetooth** সুইচটি ট্যাপ করুন।
- আপনার ফোনে, **সেটিংস** খুলুন, **সাধারণ ব্যবস্থাপনা** → **রিসেট** → **ওয়াই-ফাই ও Bluetooth সেটিংস রিসেট করুন** → **সেটিংস রিসেট করুন** নেটওয়ার্ক সেটিংস রিসেট করতে ট্যাপ করুন। রিসেট করার সময় আপনি নিবন্ধিত তথ্য হারাতে পারেন।

যদি এই টিপসগুলি সমস্যার সমাধান না করে তবে একটি Samsung সার্ভিস সেন্টার বা একটি অনুমোদিত পরিষেবা কেন্দ্রের সাথে যোগাযোগ করুন।

আপনি যখন ডিভাইসটিকে কোনও কম্পিউটারের সাথে সংযুক্ত করেন তখন কোনও সংযোগ তৈরি হয় না

- নিশ্চিত করুন যে আপনি যে USB ক্যাবলটা ব্যবহার করছেন সেটা আপনার ডিভাইসের সাথে সামঞ্জস্যপূর্ণ।
- আপনার কম্পিউটারে যথাযথ ড্রাইভার ইনস্টল করা এবং আপডেট করা আছে তা নিশ্চিত করুন।

আপনার ডিভাইস আপনার বর্তমান অবস্থান খুঁজে পাচ্ছে না

কিছু অবস্থানে GPS সংকেত বাধাগ্রস্ত হতে পারে, যেমন ইন্ডোর-এ। এই পরিস্থিতিতে আপনার বর্তমান অবস্থান খুঁজে পেতে Wi-Fi বা একটি মোবাইল নেটওয়ার্ক ব্যবহার করার জন্য ডিভাইস সেট করুন।

ডিভাইসে সঞ্চিত ডাটা হারিয়ে গেছে

সর্বদা ডিভাইসে সঞ্চিত সমস্ত গুরুত্বপূর্ণ ডাটার ব্যাকআপ কপি তৈরি করে রাখুন। অন্যথায়, আপনি ক্ষতিগ্রস্ত বা হারিয়ে গেলে ডেটা পুনরুদ্ধার করতে পারবেন না। Samsung ডিভাইসে সঞ্চিত ডাটা হারানোর জন্য দায়ী নয়।

ডিভাইস কেসের বাইরের চারপাশে একটি ছোট ফাঁক প্রদর্শিত হয়

- এই ফাঁকটি একটি প্রয়োজনীয় উৎপাদন ফিচার এবং কিছু ছোটখাট রকিং বা অংশের কম্পন হতে পারে।
- সময়ের সাথে সাথে, অংশগুলির মধ্যে ঘর্ষণের কারণে এই ফাঁকটি সামান্য পরিমাণে প্রসারিত হতে পারে।

ডিভাইসের স্টোরেজে পর্যাপ্ত স্পেস নেই

স্টোরেজ স্পেস খালি করার জন্য ডিভাইস কেয়ার ফিচার ব্যবহার করে অপ্রয়োজনীয় ডাটা যেমন ক্যাশ ডিলিট করুন অথবা অব্যবহৃত অ্যাপস বা ফাইল ম্যানুয়ালি ডিলিট করুন।

হোম বাটন প্রদর্শিত হয় না

কিছু অ্যাপ বা ফিচার ব্যবহার করার সময় হোম বাটন ধারণকারী নেভিগেশন বারটি অদৃশ্য হয়ে যেতে পারে। নেভিগেশন বারটি অ্যাক্সেস করতে, স্ক্রীনের নীচের থেকে উপরের দিকে টানুন।

ডিভাইসটি নাড়ানোর সময় আপনি একটি খটখট শব্দ শুনতে পেতে পারেন।

যেসব ডিভাইসের ক্যামেরায় অপটিক্যাল ইমেজ স্ট্যাবিলাইজেশন (OIS) ফিচার অথবা অটো ফোকাস (AF) ফিচার আছে, তাদের অভ্যন্তরীণ উপাদানগুলির সংস্পর্শে আসার সাথে সাথে এই শব্দ হতে পারে। ডিভাইসের বৈশিষ্ট্যের কারণে এটি একটি স্বাভাবিক ঘটনা।

কপিরাইট

কপিরাইট © 2026 Samsung Electronics Co., Ltd.

এই গাইডটি আন্তর্জাতিক কপিরাইট আইনের অধীনে সুরক্ষিত।

কোনও তথ্য স্টোরেজ এবং পুনরুদ্ধার সিস্টেমে ফটোকপি, রেকর্ড, স্টোর করা সহ এই গাইডের কোনও অংশ নকল, বিতরণ, অনুবাদ করা বা যে কোনো ভাবে বা আকারে, ইলেকট্রনিক বা যান্ত্রিক মাধ্যমে, প্রেরণ করা যাবে না।

ট্রেডমার্কস

- Samsung এবং Samsung লোগো Samsung Electronics Co., Ltd. এর নিবন্ধিত ট্রেডমার্ক।
- Bluetooth® Bluetooth SIG, Inc. worldwide এর একটি নিবন্ধিত ট্রেডমার্ক।
- Wi-Fi®, Wi-Fi Direct™, Wi-Fi CERTIFIED™, এবং Wi-Fi লোগো Wi-Fi Alliance-এর নিবন্ধিত ট্রেডমার্ক।
- Dolby Laboratories থেকে প্রাপ্ত লাইসেন্সের অধীনে প্রস্তুত করা হয়েছে Dolby, Dolby Atmos, এবং দুটি D-এর সংকেতগুলো Dolby Laboratories-এর ট্রেডমার্ক।
- অন্যান্য সমস্ত ট্রেডমার্ক এবং কপিরাইট তাদের নিজ নিজ মালিকদের সম্পত্তি।